

# MAXXT

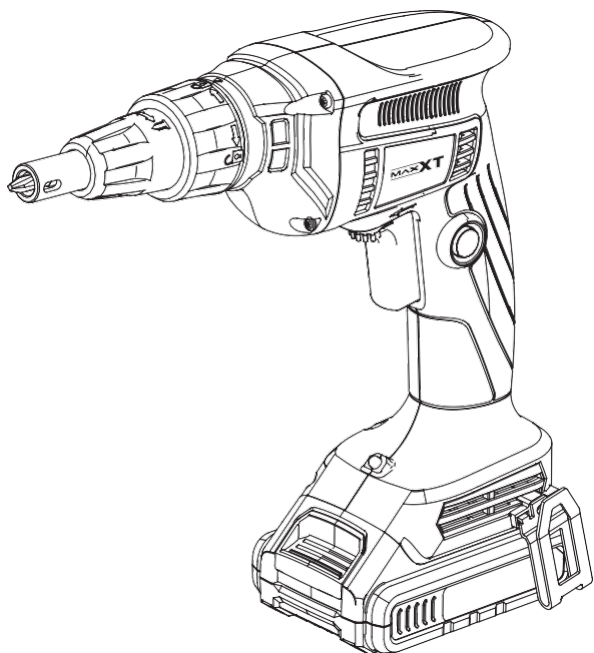

**MDSG20VX2P+MCM57**

**RU**

БЕСПРОВОДНОЙ БЕСЩЕТОЧНЫЙ  
ШУРУПОВЕРТ+ЛЕНТОЧНАЯ НАСАДКА

**P3-P15**

**SPECOKRASKA.RU**

Рис. А

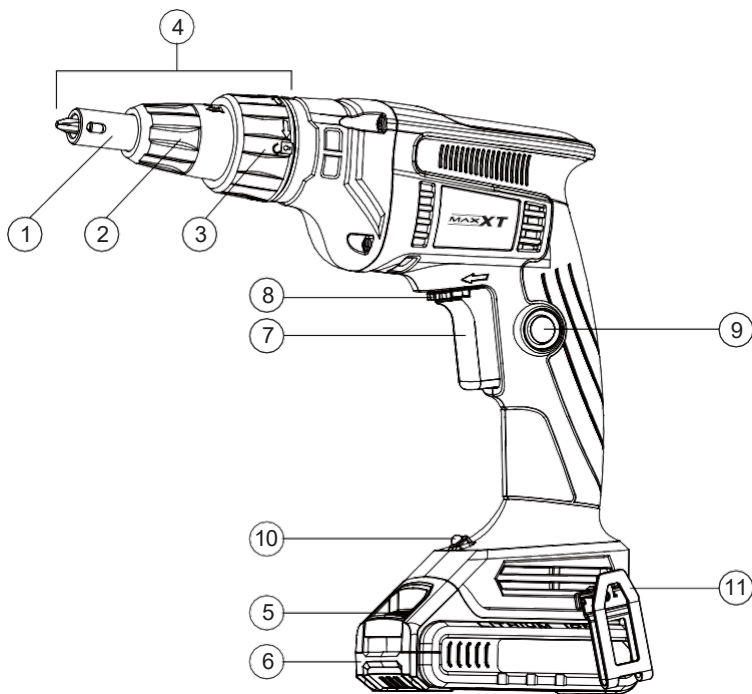



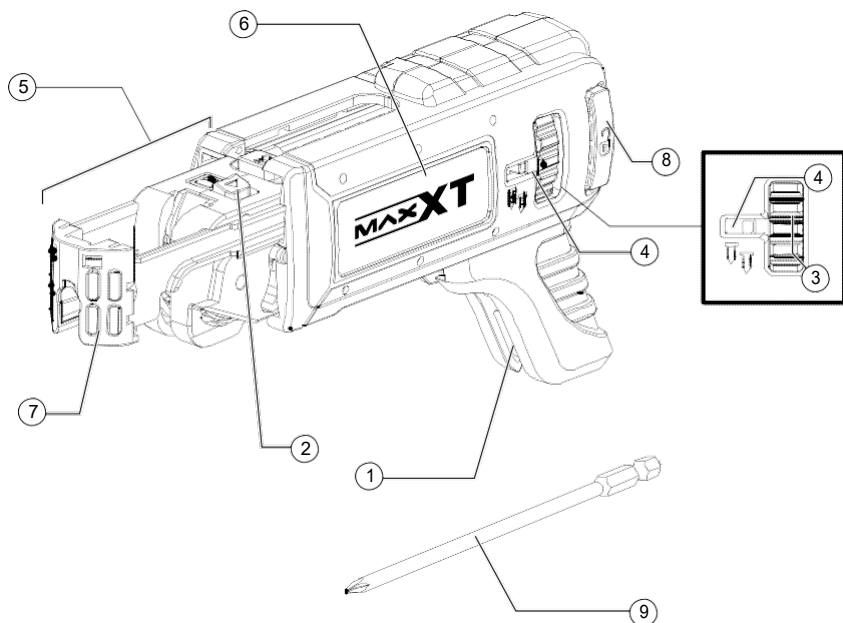

1. Датчик глубины погружения
2. Кольцо для регулировки глубины
3. Фиксирующее кольцо
4. Носовой конус
5. Кнопка отсоединения аккумулятора
6. Аккумуляторный блок
7. Пусковой переключатель
8. Рычаг управления движением вперед/назад
9. Кнопка фиксации
10. Индикатор работы
11. Крючок для ремня

Рис. А



## ТЕРМИНЫ И ОБОЗНАЧЕНИЯ, ПРЕДУПРЕЖДАЮЩИЕ О СОБЛЮДЕНИИ ПРАВИЛ БЕЗОПАСНОСТИ

В данном руководстве по эксплуатации используются следующие термины и обозначения, предупреждающие об опасных ситуациях и риске получения травм или повреждения имущества.

 <b>ОПАСНО</b>	Указывает на неизбежно опасную ситуацию, которая, если ее не предотвратить, приведет к смерти или серьезным травмам.
 <b>ПРЕДУПРЕЖДЕНИЕ:</b>	Указывает на потенциально опасную ситуацию, которая, если ее не избежать, может привести к смерти или серьезным травмам.
 <b>ВНИМАНИЕ:</b>	Указывает на потенциально опасную ситуацию, которая, если ее не избежать, может привести к легкой травме или травме средней тяжести. (При использовании без слова «ОСТОРОЖНО» означает сообщение, связанное с мерами безопасности).
 <b>УКАЗАНИЕ:</b>	Обозначает действия, не связанные с травмированием людей, которые, если их не избежать, могут привести к повреждению имущества.
 <b>ПРЕДУПРЕЖДЕНИЕ:</b>	Прочтите все предупреждения по технике безопасности и все инструкции. Несоблюдение предупреждений и инструкций может привести к поражению электрическим током, пожару и/или серьезным травмам.
 <b>ПРЕДУПРЕЖДЕНИЕ:</b>	Чтобы снизить риск получения травмы, прочтите инструкцию по эксплуатации.

### ОБЩИЕ ПРЕДУПРЕЖДЕНИЯ ПО ТЕХНИКЕ БЕЗОПАСНОСТИ ПРИ РАБОТЕ С ЭЛЕКТРОИНСТРУМЕНТОМ

 **ВНИМАНИЕ!** Прочитайте все предупреждения о безопасности и все инструкции. Несоблюдение предупреждений и инструкций может привести к поражению электрическим током, возгоранию и/или серьезным травмам. Сохраните все предупреждения и инструкции для использования в будущем. Термин «электроинструмент» в предупреждениях относится к вашему электроинструменту, работающему от сети (с шнуром) или электроинструменту, работающему от аккумулятора (беспроводному).

#### 1) БЕЗОПАСНОСТЬ РАБОЧЕЙ ЗОНЫ

- Содержите рабочую зону в чистоте и хорошо освещенной. Захламленные или темные места могут привести к несчастным случаям.
- Не работайте с электроинструментами во взрывоопасной среде, например, в присутствии легковоспламеняющихся жидкостей, газов или пыли. Электроинструменты создают искры, которые могут воспламенить пыль или дым.
- Во время работы с электроинструментом держите детей и посторонних людей на расстоянии. Отвлечение внимания может привести к потере контроля.

#### 2) ЭЛЕКТРОБЕЗОПАСНОСТЬ

- Вилки электроинструментов должны соответствовать розетке. Никогда не модифицируйте вилку каким-либо образом. Не используйте зануленные вилки-переходники. Не модифицированные вилки и подходящие розетки уменьшают риск поражения электрическим током.
- Избегайте контакта тела с заземленными предметами, такими как трубы, радиаторы, плиты и холодильники.
- Не подвергайте электроинструменты

воздействию дождя или влаги. Попадание воды в электроинструмент повышает риск поражения электрическим током.

- Не используйте шнур не по назначению. Никогда не используйте шнур для переноски, подтягивания или отсоединения электроинструмента. Держите шнур вдали от тепла, масла, острых кромок и движущихся частей. Поврежденные или перелупанные шнуры повышают риск поражения электрическим током.
- При работе с электроинструментом на открытом воздухе используйте удлинитель, подходящий для использования вне помещений. Использование подходящего шнура снижает риск поражения электрическим током.
- Если использование электроинструмента во влажном месте неизбежно, используйте устройство защитного отключения (УЗО). Это снижает риск поражения электрическим током.

#### 3) ЛИЧНАЯ БЕЗОПАСНОСТЬ

- Будьте внимательны, следите за тем, что вы делаете. При работе с электроинструментом руководствуйтесь здравым смыслом. Не используйте электроинструмент, когда вы устали или находитесь под воздействием наркотиков, алкоголя или лекарств. Невнимательность при работе с электроинструментом может привести к серьезным травмам.
- Используйте средства индивидуальной защиты. Всегда надевайте средства защиты глаз. Такие средства защиты, как противоспылевая маска, не скользящая обувь, каска или средства защиты органов слуха, используемые в соответствующих условиях, помогут снизить травматизм.
- Избегайте непреднамеренного запуска. Перед подключением к источнику питания и/или аккумуляторному блоку, взятием в руки или переноской инструмента убедитесь, что переключатель находится в выключенном положении.

Переноска электроинструментов с пальцами на выключателе или включение электроинструментов с включенным выключателем могут привести к несчастным случаям.

d) Перед включением электроинструмента снимите регулировочный ключ или гаечный ключ.

Гаечный ключ или ключ, оставленный на вращающейся части электроинструмента, может привести к травмам.

e) Держите инструмент ровно, сохраняйте равновесие. Это позволит лучше контролировать электроинструмент в неожиданных ситуациях.

f) Одевайтесь правильно. Не носите свободную одежду и украшения. Держите волосы, одежду и перчатки подальше от движущихся частей. Свободная одежда, украшения или длинные волосы могут зацепиться за движущиеся части.

g) Если предусмотрены устройства для подключения пылеудаления и сбора пыли, убедитесь, что они подключены и правильно используются.

Использование пылеуловителя может уменьшить опасность, связанную с пылью.

h) Не позволяйте, чтобы привычная работа с инструментом привела к снижению бдительности и игнорированию принципов безопасности при работе с инструментами. Неосторожное действие может привести к серьезной травме за долю секунды.

#### 4) ИСПОЛЬЗОВАНИЕ И УХОД ЗА ЭЛЕКТРОИНСТРУМЕНТАМИ

a) Не прилагайте дополнительных усилий к электроинструменту. Используйте правильный электроинструмент для работы - он выполнит работу лучше и безопаснее, с той скоростью, для которой инструмент и был разработан.

b) Не используйте электроинструмент, если выключатель не работает. Любой электроинструмент, которым нельзя управлять с помощью выключателя, опасен и подлежит ремонту.

c) Отсоединяйте вилку от источника питания и/или аккумуляторный блок от электроинструмента перед выполнением любых регулировок, заменой аксессуаров, или хранения электроинструмента. Такие превентивные меры безопасности снижают риск случайного запуска электроинструмента.

d) Храните неработающие электроинструменты в недоступном для детей месте и не допускайте к работе с электроинструментом лиц, не знакомых с инструментом и данным руководством.

Электротехника опасны в руках не обученных пользователей.

e) Обслуживайте электроинструменты.

Проверяйте, нет ли смещения или заедания движущихся частей, поломки деталей. Если инструмент поврежден, отремонтируйте его перед использованием. Многие несчастные случаи происходят из-за плохого обслуживания электроинструментов.

f) Держите режущие инструменты острыми и чистыми. Правильно обслуживаемые режущие инструменты с острыми режущими кромками менее склонны к заклиниванию и легче управляются.

g) Используйте электроинструмент, аксессуары, насадки и т.д. в соответствии с данной инструкцией, с учетом условий работы и выполняемых работ, которую необходимо выполнить. Использование электроинструмента не по назначению может привести к возникновению опасной ситуации.

h) Держите ручки и поверхности для захвата сухими, чистыми и свободными от масла и смазки. Скользкие ручки и поверхности для захвата не позволяют безопасно обращаться с инструментом и контролировать его в непредвиденных ситуациях.

#### 5) ИСПОЛЬЗОВАНИЕ И УХОД ЗА АККУМУЛЯТОРНЫМ ИНСТРУМЕНТОМ.

a) Заряжайте только с помощью зарядного устройства, указанного производителем. Зарядное устройство, подходящее для аккумулятора одного типа, может привести к возгоранию при использовании с другим аккумулятором.

b) Используйте электроинструмент только со специально предназначенными батарейными блоками. Использование любых других аккумуляторных батарей может привести к травмам и возгоранию.

c) Если батарейный блок не используется, держите его подальше от других металлических предметов, таких как скрепки, монеты, ключи, гвозди, шурупы и другие мелкие металлические предметы, которые могут привести к замыканию контактов аккумулятора. Короткое замыкание контактов аккумулятора может привести к ожогам или возгоранию.

d) При неправильном использовании из батареи может вытекать жидкость; избегайте контакта с ней, так как жидкость может вызвать раздражение или ожоги.

При случайном попадании на кожу - промойте водой. При попадании жидкости в глаза дополнительно обратитесь за медицинской помощью.

e) Не используйте поврежденные или модифицированные аккумуляторные батареи или инструменты. Поврежденные или модифицированные аккумуляторы могут вести себя непредсказуемо, что может привести к возгоранию, взрыву или травмам.

f) Не подвергайте аккумуляторы или инструменты воздействию огня или чрезмерных температур. Воздействие огня или температур выше 130 °C может привести к взрыву.

g) Соблюдайте все инструкции по зарядке и не заряжайте аккумуляторную батарею или инструмент при температуре, выходящей за пределы диапазона, указанного в инструкциях. Неправильная зарядка или зарядка при температуре, выходящей за пределы указанного диапазона, может привести к повреждению аккумулятора и увеличить риск возгорания.

## 6) СЕРВИС

a) Поручите обслуживание вашего электроинструмента сертифицированному специалисту, использующему только оригинальные запасные части. Это позволит обеспечить безопасность электроинструмента.  
b) Ни в коем случае не обслуживайте поврежденные аккумуляторные батареи. Обслуживание аккумуляторных батарей должно выполняться только производителем или сертифицированными сервисными центрами.

## ПРАВИЛА ТЕХНИКИ БЕЗОПАСНОСТИ ДЛЯ УДАРНЫХ ГАЙКОВЕРТОВ

**Держите электроинструмент за изолированные поверхности при выполнении операций, в ходе которых крепежный элемент может задеть скрытую проводку.** Крепежные элементы, присоснувшиеся к проводу под напряжением, могут привести к тому, что открытые металлические части электроинструмента также окажутся под напряжением, что может стать причиной поражения электрическим током.

**Используйте специальные детекторы, чтобы определить, есть ли скрытые линии электропередачи, или обратитесь за помощью в местную коммунальную компанию.** Контакт с электрическими кабелями может привести к возгоранию и поражению электрическим током. Повреждение газовых труб может привести к взрыву. Разрушение водопроводных труб приводит к материальному ущербу.

**В качестве инструментов для работы используйте только ударопрочные насадки и головки.** Для ударных отверток подходят только такие насадки. Надежно держите электроинструмент. При затягивании и ослаблении винтов будьте готовы к кратковременным высоким крутящим моментам. Закрепите заготовку. Заготовка, зажатая с помощью зажимных устройств или в тисках, удерживается надежнее, чем вручную. **Всегда ждите, пока электроинструмент полностью остановится, прежде чем его отложить.** В противном случае, инструмент может заклинить и это приведет к потере контроля.

**В случае повреждения и неправильного использования батареи могут выделяться пары.** Батарея может загореться или взорваться. Обеспечьте хорошую вентиляцию помещения и обратитесь за медицинской помощью, если почувствуете недомогание. Пары

могут вызвать раздражение дыхательных путей **Не модифицируйте и не вскрывайте аккумулятор.** Существует риск короткого замыкания.

Аккумулятор может быть поврежден острыми предметами, такими как гвозди или отвертки, или при воздействии внешней силы. Может произойти внутреннее короткое замыкание, в результате чего аккумулятор может загореться, задымиться, взорваться или перегреться.

**Используйте аккумулятор только в изделиях этого производителя.** Только так вы сможете защитить аккумулятор от опасной перегрузки. **Защитайте аккумулятор от нагрева, например, от постоянного интенсивного солнечного света, огня, грязи, воды и влаги.** Существует риск взрыва и короткого замыкания.

Инструменты могут нагреваться во время работы. При замене существует риск ожога. Для снятия используйте защитные перчатки.

## ДОПОЛНИТЕЛЬНЫЕ ПРАВИЛА БЕЗОПАСНОСТИ

- При выполнении операций, при которых крепежный элемент может соприкоснуться со скрытой проводкой, держите электроинструмент за изолированные поверхности. Крепежные элементы, соприкасающиеся с проводом, находящимся под напряжением, могут привести к тому, что открытые металлические части электроинструмента окажутся под напряжением, что может привести к поражению оператора электрическим током.
- Вентиляционные отверстия часто закрывают движущиеся части. Свободная одежда, украшения или длинные волосы могут зацепиться за движущиеся части.

 **ПРЕДУПРЕЖДЕНИЕ:** ВСЕГДА пользуйтесь защитными очками. Обычные очки НЕ являются защитными очками. Также используйте маску для лица или защиты от пыли, если во время резки образуется пыль. **ВСЕГДА НАДЕВАЙТЕ СЕРТИФИЦИРОВАННЫЕ СРЕДСТВА ЗАЩИТЫ** глаз, слуха и органов дыхания.

 **ВНИМАНИЕ:** Некоторая пыль, образующаяся при шлифовании, пилении, резке, сверлении и других строительных работах, содержит химические вещества, которые, по данным штата Калифорния, вызывают рак, врожденные дефекты или другие нарушения репродуктивной функции. Примеры таких химических веществ:

- Свинец содержится в красках на основе свинца,
- Кристаллический кремнезем содержится в кирпиче, цементе и других материалах для кладки, а также.
- Мышьяк и хром содержатся в пиломатериалах, прошедших химическую обработку.

Чтобы снизить воздействие этих химических веществ, работайте в хорошо проветриваемом помещении и пользуйтесь одобренными средствами защиты, такими как респираторы, которые специально разработаны для фильтрации микроскопических частиц.

Избегайте длительного контакта с пылью, образующейся при шлифовании, резке, сверлении и других строительных работах. Наденьте защитную одежду и промойте открытые участки водой с мылом. Попадание пыли в рот, глаза или на кожу может способствовать всасыванию вредных химических веществ.

**!** ПРЕДУПРЕЖДЕНИЕ: Использование этого инструмента может привести к образованию и/или рассеиванию пыли, что может привести к серьезным и необратимым травмам органов дыхания или другим повреждениям. Всегда пользуйтесь средствами защиты органов дыхания, одобренными NIOSH/OSHA, которые подходят для защиты от воздействия пыли. Не допускайте попадания частиц на лицо и тело.

**!** ПРЕДУПРЕЖДЕНИЕ: во время использования всегда надевайте средства индивидуальной защиты органов слуха. При определенных условиях и продолжительности использования шум, создаваемый данным изделием, может привести к потере слуха.

**!** ВНИМАНИЕ: когда инструмент не используется, положите его на бок на устойчивую поверхность, где он не зацепится или не упадет. Некоторые инструменты с большими батарейными блоками будут стоять вертикально на батарейном блоке, но их можно легко опрокинуть.

7

## **ВАЖНЫЕ ПРАВИЛА ТЕХНИКИ БЕЗОПАСНОСТИ ИНСТРУКЦИИ ДЛЯ ВСЕХ АККУМУЛЯТОРЫ**

При заказе сменных аккумуляторных батарей обязательно указывайте каталожный номер и напряжение. Совместимость зарядных устройств и аккумуляторных батарей приведена в таблице в конце данного руководства. Батарейный блок, извлеченный из упаковки, заряжен не полностью. Перед использованием аккумуляторного блока и зарядного устройства ознакомьтесь с приведенными ниже инструкциями по технике безопасности, а затем следуйте описанным процедурам зарядки.

## **ПРОЧИТАЙТЕ ВСЕ ИНСТРУКЦИИ**

### **!** ПРЕДУПРЕЖДЕНИЕ:

- Не заряжайте и не используйте аккумуляторный блок во взрывоопасной среде, например, в присутствии легковоспламеняющихся жидкостей, газов или пыли. Установка или извлечение аккумуляторного блока из зарядного устройства может привести к возгоранию пыли или испарений.
  - НИКОГДА не вставляйте аккумуляторный блок в зарядное устройство с усилием. НЕ модифицируйте аккумуляторный блок таким образом, чтобы он мог быть установлен в несовместимое зарядное устройство, поскольку это может привести к повреждению аккумулятора, что может привести к серьезным травмам. Совместимость аккумулятора и зарядных устройств приведена в таблице в конце данного руководства.
  - Заряжайте аккумуляторные блоки только в специально предназначенных для этого зарядных устройствах МАХХТ.
  - Избегайте брызг воды или других жидкостей на устройство и НЕ погружайте его в воду или другие жидкости.
  - Не храните и не используйте инструмент и аккумуляторную батарею в местах, где температура может достигать или превышать 40°C (например, летом под навесами или в металлических конструкциях). Для продления срока службы храните батарейные блоки в сухом прохладном месте.
- ПРИМЕЧАНИЕ:** не храните батарейные блоки в инструменте с включенным выключателем. Никогда не закрепляйте переключатель в положении «ON» скотчем.

**!** ПРЕДУПРЕЖДЕНИЕ: Опасность возгорания. Ни в коем случае не пытайтесь открыть батарейный блок. Если корпус батарейного блока треснул или поврежден, не вставляйте его в зарядное устройство. Не сминайте, не роняйте и не повреждайте батарейный блок. Не используйте аккумулятор или зарядное устройство, по которым был нанесен сильный удар, их уронили, переехали или повредили каким-либо образом (например, проткнули гвоздем, ударили молотком, наступили). Поврежденные батарейные блоки следует вернуть в сервисный центр для утилизации.

**!** ПРЕДУПРЕЖДЕНИЕ: Опасность возгорания. Не храните и не переносите аккумуляторный блок таким образом, чтобы металлические предметы могли соприкоснуться с открытыми клеммами аккумулятора. Например, не кладите аккумуляторный блок в фартуки, карманы, ящики для инструментов, коробки с набором продуктов, выдвижные ящики и т.д., а также с незакрепленными гвоздями, шурупами, ключами и т.д. Транспортировка аккумуляторов может привести к возгоранию, если клеммы аккумулятора случайно соприкоснутся с токопроводящими материалами, такими как ключи, монеты, ручные инструменты и тому подобное. При транспортировке отдельных аккумуляторных блоков убедитесь, что клеммы аккумулятора защищены и хорошо изолированы от материалов, которые могут соприкоснуться с ними и вызвать короткое замыкание.

## ОСОБЫЕ УКАЗАНИЯ ПО ТЕХНИКЕ БЕЗОПАСНОСТИ ИНСТРУКЦИИ ДЛЯ ЛИТИЙ-ИОННЫХ АККУМУЛЯТОРОВ (LI-ION)

- Не сжигайте батарейный блок, даже если он сильно поврежден или полностью изношен. При пожаре батарейный блок может взорваться. При сгорании литий-ионных аккумуляторных блоков образуются токсичные пары и материалы.
- При попадании содержимого аккумулятора на кожу немедленно промойте это место водой с мягким мылом. При попадании жидкости в глаза промойвайте водой открытые глаза в течение 15 минут или до прекращения раздражения. Если требуется медицинская помощь, электролит батареи состоит из смеси жидких органических карбонатов и солей лития.
- Содержимое открытых элементов батареи может вызвать раздражение дыхательных путей. Обеспечьте доступ свежего воздуха. Если симптомы не проходят, обратитесь к врачу.

 **ПРЕДУПРЕЖДЕНИЕ:** Опасность ожога. Жидкость из аккумуляторной батареи может воспламениться при попадании на нее искры или пламени.

## ВАЖНЫЕ ИНСТРУКЦИИ ПО БЕЗОПАСНОСТИ ДЛЯ ВСЕХ АККУМУЛЯТОРНЫХ БАТАРЕЙ

**СОХРАНИТЕ ЭТИ ИНСТРУКЦИИ:** Данное Руководство содержит важные инструкции по технике безопасности и эксплуатации зарядных устройств для аккумуляторных батарей.

- Перед использованием зарядного устройства прочтите все инструкции и предупредительную маркировку на зарядном устройстве, батарейном блоке и изделии, использующем батарейный блок.

 **ПРЕДУПРЕЖДЕНИЕ:** Опасность поражения электрическим током. Не допускайте попадания жидкости внутрь зарядного устройства. Это может привести к поражению электрическим током.

 **ВНИМАНИЕ:** Опасность ожога. Чтобы снизить риск получения травм, заряжайте только аккумуляторы МАХХТ. Аккумуляторы других типов могут перегреться и взорваться, что может привести к травмам и материальному ущербу. **ОБРАТИТЕ** внимание: при определенных условиях, когда зарядное устройство подключено к источнику питания, оно может быть закорочено посторонним материалом. Посторонние материалы с электропроводностью, такие как шлифовальная пыль, металлическая стружка, стальная стружка, алюминиевая фольга или любые скопления металлических частиц, не должны попадать в полости зарядного устройства. Всегда отключайте зарядное устройство от сети, если в отсеке нет батарейного блока. Прежде чем приступать к чистке, отключите зарядное устройство от сети.

 **ПРЕДУПРЕЖДЕНИЕ:**

- НЕ пытайтесь заряжать аккумулятор с помощью зарядных устройств, отличных от указанных в данном руководстве. Зарядное устройство и аккумулятор специально разработаны для совместной работы.
- Эти зарядные устройства не предназначены для каких-либо других целей, кроме зарядки аккумуляторных батарей МАХХТ. Любое другое использование может привести к возгоранию, поражению электрическим током или смерти от поражения электрическим током.
- Не подвергайте зарядное устройство воздействию дождя или снега.
- При отключении зарядного устройства тяните за вилку, а не за шнур. Это снижает риск повреждения электрической вилки и шнура.
- Убедитесь, что шнур расположен таким образом, чтобы на него нельзя было наступить, споткнуться о него или иным образом повредить.
- Не используйте удлинитель без крайней необходимости. Использование неподходящего удлинителя может привести к возгоранию, поражению электрическим током.
- При эксплуатации зарядного устройства на открытом воздухе всегда оставляйте его в сухом месте и используйте удлинитель, подходящий для использования на открытом воздухе. Использование шнура, подходящего для использования вне помещений, снижает риск поражения электрическим током.
- В целях безопасности удлинитель должен иметь соответствующий размер провода (AWG). Чем меньше диаметр провода, тем больше пропускная способность кабеля, то есть 16-й диаметр имеет большую пропускную способность, чем 18-й.
- Слишком маленький шнур может привести к падению сетевого напряжения, что приведет к потере питания и перегреву. При использовании более чем одного удлинителя, убедитесь, что каждый отдельный удлинитель имеет по крайней мере минимальный размер провода. В следующей таблице указан правильный размер в зависимости от длины шнура и номинальной силы тока, указанной на паспортной табличке.
- Если сомневаетесь, используйте следующий более толстый диаметр. Чем ниже номер диаметра, тем толще шнур.

## Минимальная толщина для удлинителей

Номинальный ток		Вольт	Общая длина шнура в метрах			
			7.6	15.2	30.5	45.7
120В		7.6	15.2	30.5	45.7	
240В		15.2	30.5	61.0	91.4	
Более чем	Менее чем	AWG				
		0	6	18	16	16
6	10	18	16	14	12	
10	12	16	16	14	12	
12	16	14	12	Не рекомендуется		

- Не кладите на зарядное устройство какие-либо предметы и не ставьте его на мягкую поверхность, которая может заблокировать вентиляционные отверстия и привести к чрезмерному нагреву внутри устройства.
- Размещайте зарядное устройство вдаль от источников тепла. Вентиляция зарядного устройства осуществляется через отверстия в верхней и нижней частях корпуса.
- Не используйте зарядное устройство с поврежденным шнуром или вилкой.
- Не используйте зарядное устройство, если оно подверглось резкому удару, падению или иным повреждениям. Обратитесь в сертифицированный сервисный центр.
- Не разбирайте зарядное устройство; при необходимости обратитесь в авторизованный сервисный центр. Неправильная сборка может привести к поражению электрическим током или пожару.
- Прежде чем приступать к чистке, отсоедините зарядное устройство от розетки. Это снизит риск поражения электрическим током. Извлечение батарейного блока не уменьшит этот риск.
- НИКОГДА не пытайтесь подключать два зарядных устройства одновременно.

## ЗАРЯДНЫЕ УСТРОЙСТВА

В вашем инструменте используется зарядное устройство МАХХТ. Перед использованием обязательно ознакомьтесь со всеми инструкциями по технике безопасности.

### Процедура зарядки

1. Подключите зарядное устройство к соответствующей розетке, прежде чем вставлять батарейный блок.
2. Вставьте батарейный блок «а» в зарядное устройство, как показано на рисунке

убедившись, что батарейный блок полностью вставлен в зарядное устройство. Зеленый индикатор (зарядка) будет непрерывно мигать, а красный индикатор останется включенным, указывая на то, что процесс зарядки начался. 3. О завершении зарядки будет свидетельствовать постоянно горящий зеленый индикатор и выключенный красный индикатор. Аккумулятор полностью заряжен, и его можно использовать в данный момент или оставить в зарядном устройстве.

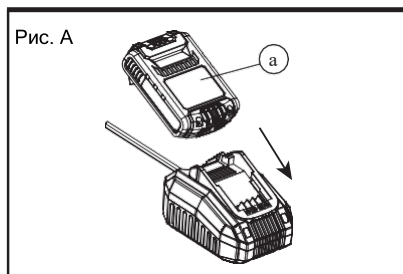

## СВЕТОВОЙ ИНДИКАТОР РАБОТЫ

		Красный индикатор	Зеленый индикатор
	Зарядка блока	●	⦿
	Блок заряжен	○	●
	Зарядка отложена до остывания/нагрева блока	⦿	○
	Проблема с блоком	⦿	⦿
	Зарядное устройство в режиме ожидания	●	○
	Перезаряжен	⦿	●

### Индикаторы заряда

Данное зарядное устройство предназначено для обнаружения определенных проблем, которые могут возникнуть. О неполадках сигнализирует быстрое мигание зеленого и красного индикаторов. В этом случае снова вставьте батарейный блок в зарядное устройство. Если проблема не устраняется, попробуйте использовать другой аккумуляторный блок, чтобы определить, правильно ли работает зарядное устройство. Если новый аккумулятор заряжается правильно, значит, оригинальный аккумулятор неисправен и его следует вернуть в сервисный центр или другое место сбора для утилизации. Если новый аккумулятор выдает те же признаки неисправности, что и оригинальный, проверьте зарядное устройство и аккумуляторный блок в сертифицированном сервисном центре.

## **ЗАДЕРЖКА ЗАРЯДКИ БЛОКА ПРИ ПЕРЕОХЛАЖДЕНИИ/ПЕРЕГРЕВЕ**

Зарядное устройство оснащено функцией задержки при нагреве/охлаждении. Если зарядное устройство обнаруживает горячий аккумулятор, оно автоматически задерживает зарядку до тех пор, пока аккумулятор не остынет. Если зарядное устройство обнаруживает холодную батарею, оно автоматически откладывает зарядку до тех пор, пока батарея не нагреется. Во время этой операции красный индикатор будет продолжать мигать. Когда аккумулятор остынет, красный индикатор будет гореть постоянно, зеленый индикатор продолжит мигать, и зарядное устройство возобновит процедуру зарядки.

## **ПРИ ОСТАВЛЕНИИ АККУМУЛЯТОРНОГО БЛОКА В ЗАРЯДНОМ УСТРОЙСТВЕ**

Зарядное устройство и аккумуляторный блок можно оставить подключенными, при этом индикатор заряда будет показывать, что аккумулятор заряжен.

**СЛАБЫЕ АККУМУЛЯТОРНЫЕ БЛОКИ:** Слабые батареи будут продолжать работать, но от них не стоит ожидать прежнего объема энергии.

## **НЕИСПРАВНЫЕ АККУМУЛЯТОРНЫЕ БЛОКИ:**

Это зарядное устройство не будет заряжать неисправный аккумуляторный блок. Зарядное устройство укажет на неисправный аккумуляторный блок, не включив его или показав неисправность блока или зарядного устройства. **ПРИМЕЧАНИЕ:** это также может означать проблему с зарядным устройством.

## **НАСТЕННОЕ КРЕПЛЕНИЕ**

Эти зарядные устройства предназначены для настенного крепления или для вертикального размещения на столе или рабочей поверхности. При настенном монтаже располагайте зарядное устройство в пределах досягаемости электрической розетки. Надежно закрепите зарядное устройство с помощью шурупов для гипсокартона длиной не менее 25,4 мм, вкрученных в дерево на оптимальную глубину, оставляя открытой примерно 5,5 мм от шурупа.

## **ВАЖНЫЕ УКАЗАНИЯ ПО ЗАРЯДКЕ**

1. Наибольший срок службы и наилучшие характеристики можно получить, если заряжать аккумуляторный блок при температуре воздуха от 18 до 24°C. НЕ заряжайте аккумуляторный блок при температуре воздуха ниже +4,5°C или выше +40,5°C. Это очень важно и может предотвратить серьезное повреждение аккумуляторного блока. 2. Во время зарядки зарядное устройство и аккумуляторный блок могут стать теплыми на ощупь. Это нормальное состояние и не является признаком проблемы. Чтобы облегчить охлаждение аккумуляторного блока после использования, не размещайте зарядное устройство или аккумуляторный блок в теплом помещении, например, в металлическом сарае или неизолированном прицепе.

3. Если аккумуляторная батарея не заряжается должным образом:

- a) Проверьте работу розетки, подключив к ней лампу или другой прибор;
- b) Проверьте, подключена ли розетка к выключателю, который отключает питание;

Переместите зарядное устройство и аккумуляторный блок в место, где температура окружающего воздуха составляет примерно 18-24°C;

- c) Если проблемы с зарядкой сохраняются, отнесите инструмент, аккумуляторный блок и зарядное устройство в местный сервисный центр.

4. Аккумуляторный блок следует подзарядить, если он не вырабатывает достаточную мощность при выполнении работ, с которыми раньше справлялся легко. НЕ продолжайте использование в таких условиях. Выполните процедуру зарядки. Вы также можете заряжать частично использованный аккумуляторный блок по своему усмотрению без ущерба для него.

5. Посторонние материалы проводящего характера, такие как, шлифовальная пыль, металлическая стружка, стальная вата, алюминиевая фольга или любые скопления металлических частиц, должны находиться подальше от полостей зарядного устройства. Всегда отключайте зарядное устройство от сети, если в его гнезде нет аккумуляторного блока. Отключите зарядное устройство от сети, прежде чем приступить к чистке.

6. Не замораживайте и не погружайте зарядное устройство в воду или любую другую жидкость.



**ПРЕДУПРЕЖДЕНИЕ:** Опасность поражения электрическим током. Не допускайте попадания жидкости внутрь зарядного устройства. Это может привести к поражению электрическим током.



**ПРЕДУПРЕЖДЕНИЕ:** Опасность ожога. Не погружайте батарейный блок в жидкости и не допускайте попадания жидкости внутрь батарейного блока. Ни в коем случае не пытайтесь открыть батарейный блок. Если пластиковый корпус батарейного блока сломался или треснул, обратитесь в сервисный центр для утилизации.





## **РЕКОМЕНДАЦИИ ПО ХРАНЕНИЮ**

1. Лучше всего хранить в прохладном и сухом месте, вдали от прямых солнечных лучей и избыточного тепла или холода.
2. Для достижения оптимальных результатов при длительном хранении рекомендуется хранить полностью заряженный аккумулятор в сухом прохладном месте, вдали от зарядного устройства.

**ПРИМЕЧАНИЕ:** Аккумуляторные батареи не следует хранить с полностью разряженным аккумулятором. Перед использованием аккумуляторный блок необходимо зарядить.

## СИМВОЛЫ

На изделии, на этикетке и в данной инструкции вы найдете следующие символы и сокращения. Ознакомьтесь с ними, чтобы уменьшить опасность травм и материального ущерба.

$V \sim$	Вольт, (переменное напряжение)	A	Амперы
Hz	Герц	W	Ватт
min	Минуты	$\sim$ or AC	Переменный ток
$\equiv$ or DC	Постоянный ток		Конструкция класса I (заземленная)
$\approx$ or AC/DC	Переменный или постоянный ток		Конструкция класса II (с двойной изоляцией)
$n_0$	Скорость без нагрузки	min or min <sup>-1</sup>	в минуту
BPM	Ударов в минуту	n	Номинальная скорость
IPM	Воздействия в минуту	RPM	Обороты в минуту
	Клемма заземления	sfpm	Площадь в квадратных футах в минуту
dB(A)	Децибел (класс A)	m/s <sup>2</sup>	Метры в секунду в квадрате
kg	Килограмм	mm	Миллиметр
°C	Градус по Цельсию	SPM	Удары в минуту
	Символ предупреждения о безопасности		



Заблокировать/затянуть или закрепить.



Разблокировать/ослабить.



Примечание/заметка.



Осторожно/Предупреждение.



Прочтите инструкцию.



Пользуйтесь защитой для глаз.



Используйте средства защиты органов слуха.



Наденьте защитные перчатки.



Наденьте пылезащитную маску.



Перед сборкой, чисткой, регулировкой, обслуживанием, хранением и транспортировкой выключите изделие и отсоедините его от источника питания.



Используйте защитную обувь, устойчивую к скольжению.



Этот продукт относится к классу защиты II. Это означает, что он оснащен усиленной или двойной изоляцией.



Продукт соответствует действующим европейским стандартам, и был протестирован в соответствии с ними.



Символ WEEE. Обработанные электротехнические изделия не следует выбрасывать вместе с бытовыми отходами. Пожалуйста, утилизируйте их в соответствующих местах. Обратитесь в местные специализированные организации или в магазин за советом по переработке.



Только для использования в сухих внутренних помещениях.



Перед сборкой, чисткой, настройкой, обслуживанием, хранением и транспортировкой выключите прибор и извлеките из него батарейный блок.



Перечеркнутый мусорный бак. Батареи и аккумуляторные блоки не следует выбрасывать вместе с бытовыми отходами. Пожалуйста, сдавайте их на переработку в соответствующие учреждения. Обратитесь в местные органы власти или в местный магазин за консультацией по переработке отходов.



Не выбрасывайте батарейные блоки в реки и не погружайте их в воду.



Не выбрасывайте аккумуляторные блоки в огонь. Они могут взорваться и нанести травму.



Не подвергайте батарейный блок воздействию тепла выше 40°C. Не заряжайте и не храните батарейный блок при температуре ниже 0°C и выше 40°C.



Не курите в рабочей зоне, вокруг изделия и вблизи воспламеняющихся материалов!



Открытое пламя в рабочей зоне, вокруг изделия и вблизи воспламеняющихся материалов запрещено!

# ЭКСПЛУАТАЦИЯ

**⚠ ПРЕДУПРЕЖДЕНИЕ:** чтобы снизить риск получения травм, выключайте устройство и отсоединяйте его от источника питания перед установкой и снятием принадлежностей, регулировкой или ремонтом. Случайный запуск может привести к травмам.

## УСТАНОВКА И ИЗВЛЕЧЕНИЕ БАТАРЕЙНОГО БЛОКА (рис. С)

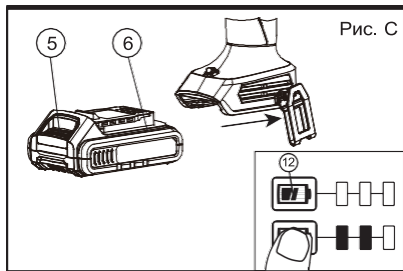

**ПРИМЕЧАНИЕ:** для достижения наилучших результатов убедитесь, что ваш аккумулятор полностью заряжен.

Чтобы установить батарейный блок (6) в рукоятку инструмента, совместите батарейный блок с направляющими внутри рукоятки инструмента и вставьте его в рукоятку до тех пор, пока батарейный блок не будет надежно закреплен в инструменте, и убедитесь, что он не отсоединится.

Чтобы извлечь батарейный блок из инструмента, нажмите кнопку (5) и с усилием извлеките батарейный блок из рукоятки инструмента. Вставьте его в зарядное устройство, как описано в разделе «Зарядное устройство» данного руководства. Нажмите на спусковой крючок инструмента в течение трех секунд, чтобы рассеять небольшой электрический заряд, который все еще может оставаться в инструменте. На короткое время может загореться индикатор работы.

**АККУМУЛЯТОРНЫЕ БАТАРЕИ С УКАЗАТЕЛЕМ УРОВНЯ ЗАРЯДА (рис. С)** Некоторые аккумуляторные батареи MAXXT оснащены датчиком уровня заряда, который состоит из трех зеленых светодиодных индикаторов, показывающих уровень оставшегося заряда в аккумуляторной батарее.

Чтобы включить датчик уровня заряда, нажмите и удерживайте кнопку (12) на указателе уровня заряда.

Загорятся три зеленых светодиода, указывающих на оставшийся уровень заряда. Когда уровень заряда в аккумуляторе опустится ниже допустимого предела, индикатор не будет гореть, и аккумулятор потребует подзарядки.

**ПРИМЕЧАНИЕ:** Индикатор уровня заряда показывает только уровень заряда аккумуляторной батареи. Он не указывает на функциональность инструмента и может варьироваться в зависимости от компонентов изделия, температуры и условий применения конечным пользователем.

**⚠ ПРАВИЛЬНОЕ ПОЛОЖЕНИЕ РУК (рис. D)**  
**ВНИМАНИЕ:** чтобы снизить риск получения серьезных травм, всегда используйте правильное положение руки, как показано на рис. D. Для правильного положения руки необходимо держаться одной рукой за заднюю рукоятку. Следите за тем, чтобы не перекрывать вентиляционные отверстия (13).

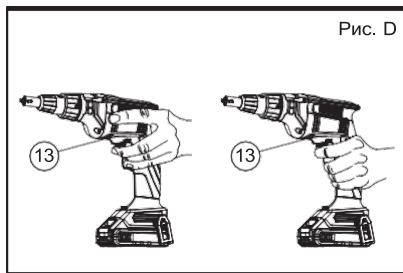

## СМЕНА ДЕРЖАТЕЛЕЙ СВЕРЛ (рис. E)

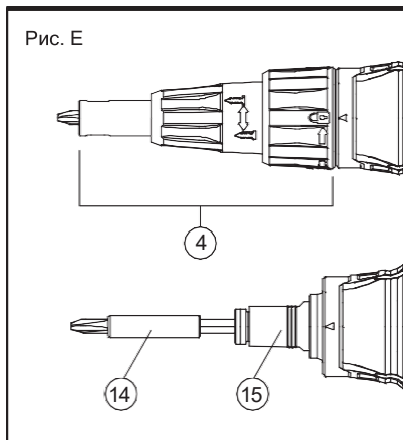

1. Поверните фиксирующее кольцо на 3/4 оборота, чтобы отсоединить наконечник.
2. Снимите наконечник (4) с корпуса.
3. Чтобы снять:
  - a) Возьмитесь за держатель сверла (14)
  - b) Вставьте его в корпус редуктора, нажав на втулку (15)
  - c) Поворачивайте держатель сверла, пока муфта не зацепится.
  - d) Удерживая втулку нажатой, вытяните держатель сверла наружу.

4. Вставьте и поверните новый держатель в корпус редуктора, нажимая на втулку, пока шаровой фиксатор не защелкнется в пазу на хвостовике держателя сверла.
5. Установите на место наконечник ④, надев на корпус редуктора и повернув втулку на 1/4 оборота, чтобы стрелка на корпусе редуктора совпала с символом замка на втулке.

#### НАКОНЕЧНИК ДЛЯ СВЕРЛА (рис. Е)

1. Поверните фиксирующее кольцо ③ на 1/4 оборота, чтобы отсоединить носовой конус от редуктора.
2. Снимите носовой конус ④ с редуктора.
3. С помощью плоскогубцев снимите изношенный наконечник и установите новый.

#### РЕГУЛИРОВКА ГЛУБИНЫ

Следуйте инструкциям на графическом изображении на воротнике, чтобы увеличить или уменьшить глубину ввинчивания крепления. Чтобы вкрутить винт глубже в заготовку, поверните регулировочное кольцо вправо. Чтобы вкрутить винт выше в заготовку, поверните регулировочное кольцо влево.

#### ВКРУЧИВАНИЕ (рис. А)

- Для достижения наилучших результатов держите шурупверт рукой непосредственно на одной линии с крепежным элементом и нажимайте на переключатель частоты вращения одним или двумя последними пальцами руки.

Это снижает вероятность выскальзывания шурупа из приводного устройства при надавливании.

- Чтобы вкрутить крепежный элемент, поместите его на сверло, нажмите переключатель регулируемой скорости и вставьте крепежный элемент в заготовку плавным, непрерывным движением. Когда крепежный элемент будет установлен, муфта сцепления отсоединится автоматически.

1. Установите наконечник сверла в держатель.
2. Отрегулируйте указатель глубины ①
3. Проверьте правильность вращения, запустите шурупверт и поместите шуруп на насадку.
4. Прижмите инструмент к рабочей поверхности, прикладывая давление вперед, чтобы привести винт в движение, пока ограничитель глубины не коснется рабочей поверхности. Шурупверт автоматически сработает, отсоединив насадку от винта.
5. Этот шурупверт с регулировкой глубины подходит для закручивания шурупов для гипсокартона.

#### ДЛЯ ЭТОГО УСТРОЙСТВА С ПОСЛЕЖИВАНИЕМ ГЛУБИНЫ ОТРЕГУЛИВАЕМ, ПОМНИТЕ:



- Сверло не будет вращаться, пока на устройство не будет оказано давление. Нажмите, чтобы привести в действие.
- Триггерный переключатель не срабатывает, если инструмент не находится в положении движения вперед или назад.

**ПРЕДУПРЕЖДЕНИЕ:** чтобы снизить риск получения травм, выключайте устройство и отсоединяйте его от источника питания перед установкой и снятием принадлежностей, регулировкой или ремонтом. Случайный запуск может привести к травмам.



**УБОРКА**  
**ПРЕДУПРЕЖДЕНИЕ:** не реже одного раза в неделю удаляйте грязь и пыль из всех вентиляционных отверстий чистым и сухим воздухом. Чтобы свести к минимуму риск травмирования глаз, всегда надевайте защитные очки.



**ПРЕДУПРЕЖДЕНИЕ:** никогда не используйте растворители или другие агрессивные химикаты для очистки немаetalлических деталей инструмента. Эти химикаты могут ослабить пластмассовые материалы, используемые в этих деталях. Используйте ткань, смоченную только водой с мягким мылом. Никогда не допускайте попадания жидкости внутрь инструмента; никогда не погружайте какую-либо часть инструмента в жидкость.

#### ИНСТРУКЦИИ ПО ЧИСТКЕ ЗАРЯДНОГО УСТРОЙСТВА



**ПРЕДУПРЕЖДЕНИЕ:** Опасность поражения электрическим током. Перед чисткой отсоедините зарядное устройство от розетки переменного тока. Грязь и жир можно удалить с внешней поверхности зарядного устройства с помощью ткани или мягкой немаetalлической щетки. Не используйте воду или какие-либо чистящие средства.

## ТЕХНИЧЕСКОЕ ОБСЛУЖИВАНИЕ

### УХОД ЗА наконечником (рис. А, Е)

Если носовой конус (4) становится трудно поворачивать, возможно, он загрязнен пылью.

1. Снимите носовой конус с инструмента.
2. Тщательно промойте носовой конус теплой водой, вращая при этом оба винта - регулировочный (2) и фиксирующий (3). Ни в коем случае не используйте масло или растворители.
3. Полностью высушите носовой конус перед установкой на инструмент.



#### АКСЕССУАРЫ

**ПРЕДУПРЕЖДЕНИЕ:** поскольку аксессуары, отличные от тех, которые предлагает МАХХТ, не тестировались на данном изделии, использование таких аксессуаров с данным инструментом может быть опасным. Чтобы снизить риск получения травм, с данным изделием следует использовать только аксессуары, рекомендованные МАХХТ.

Рекомендуемые принадлежности для использования с вашим инструментом можно приобрести за дополнительную плату у местного дилера или в авторизованном сервисном центре. Если вам нужна помощь в поиске каких-либо принадлежностей, пожалуйста, свяжитесь с нами: [WWW.SPECOKRASKA.RU](http://WWW.SPECOKRASKA.RU)

15



#### РЕМОНТ

**ПРЕДУПРЕЖДЕНИЕ:** для обеспечения БЕЗОПАСНОСТИ и НАДЕЖНОСТИ изделия ремонт, техническое обслуживание и регулировка (включая ремонт шнура питания, проверку и замену щеток, когда это необходимо) должны выполняться сертифицированным сервисным центром. Всегда используйте идентичные запасные части.

## ДОПОЛНИТЕЛЬНЫЕ ПРАВИЛА БЕЗОПАСНОСТИ ПРИ УСТАНОВКЕ МАГАЗИНА

- Заряженный магазин следует использовать только с аккумуляторным шуруповертом.
- Соблюдайте все инструкции по эксплуатации и технике безопасности, содержащиеся в руководстве к шуруповерту, с которым используется дополнительный магазин.
- Перед использованием убедитесь, что магазин правильно прикреплен к инструменту.
- Избегайте контакта тела с заземленными поверхностями, такими как трубы, радиаторы, плиты и холодильники. Если ваше тело заземлено, существует повышенный риск поражения электрическим током.
- Перед выполнением каких-либо регулировок, заменой принадлежностей или хранением электроинструмента отсоедините вилку от источника питания и/или аккумуляторную батарею от электроинструмента. Такие профилактические меры безопасности снижают риск случайного включения электроинструмента.
- При закручивании винтов никогда не дотрагивайтесь до аксессуаров магазина. Держите руки подальше от механизма подачи и места, где закручивается винт.
- НЕ используйте магазин в качестве поверхности для захвата.
- При выполнении операций, при которых крепеж может соприкоснуться со скрытой проводкой, держите электроинструмент за изолированные поверхности. Крепежные детали, соприкасающиеся с проводом под напряжением, могут привести к тому, что открытые металлические части электроинструмента окажутся под напряжением, что может привести к поражению оператора электрическим током.
- Используйте только те винтовые накладки, которые подходят для данного магазина. Вставляйте винтовые накладки только при выключенном питании отвертки и заблокированном спусковом крючке.
- Вентиляционные отверстия часто закрывают движущиеся части, следует избегать свободной одежды, украшений или длинных волос, которые могут попасть в вентиляционное отверстие.



**ПРЕДУПРЕЖДЕНИЕ: ВСЕГДА** пользуйтесь защитными очками. Обычные очки НЕ являются защитными очками. Также используйте маску для лица или защиты от пыли, если во время резки образуется пыль. **ВСЕГДА НАДЕВАЙТЕ СЕРТИФИЦИРОВАННОЕ ЗАЩИТНОЕ СНАРЯЖЕНИЕ:**

- Средства защиты глаз ANSI Z87.1 (CAN/CSA Z94.3);
- Средства защиты органов слуха ANSI S12.6 (S3.19);
- Средства защиты органов дыхания NIOSH/OSHA/MSHA



**ВНИМАНИЕ:** В пыли, образующейся при шлифовании, распиловке, шлифовке, сверлении и других строительных работах, могут содержаться химические вещества, которые, как известно, в штате Калифорния вызывают рак, врожденные дефекты или другие нарушения репродуктивной функции. Вот некоторые примеры таких химических веществ:

- Свинец, содержащийся в красках на основе свинца
  - Кристаллический кремнезем, содержащийся в кирпиче, цементе и других материалах для кладки
  - Мышьяк и хром, содержащиеся в пиломатериалах, прошедших химическую обработку.
- Риск, связанный с воздействием этих веществ, зависит от того, как часто вы выполняете этот вид работ. Чтобы снизить воздействие этих химических веществ, работайте в хорошо проветриваемом помещении и пользуйтесь одобренными средствами защиты, такими как респираторы, специально разработанные для отфильтровывания микроскопических частиц.
- Избегайте длительного контакта с пылью, образующейся при шлифовке, пилении, сверлении и других строительных работах. Надевайте защитную одежду и мойте открытые участки водой с мылом. Попадание пыли в рот, глаза или на кожу может способствовать впитыванию вредных химических веществ.



**ПРЕДУПРЕЖДЕНИЕ:** Использование этого инструмента может привести к образованию и/или рассеиванию пыли, что может привести к серьезным и необратимым травмам органов дыхания или другим повреждениям. Всегда пользуйтесь средствами защиты органов дыхания, одобренными NIOSH/OSHA, которые подходят для защиты от воздействия пыли. Не допускайте попадания частиц на лицо и тело. **16**



**ПРЕДУПРЕЖДЕНИЕ:** Во время использования всегда надевайте средства индивидуальной защиты органов слуха, соответствующие стандарту ANSI S12.6 (S3.19). При определенных условиях и продолжительности использования шум, создаваемый данным изделием, может привести к потере слуха.

## СОХРАНИТЕ ЭТИ ИНСТРУКЦИИ ДЛЯ ИСПОЛЬЗОВАНИЯ В БУДУЩЕМ

### ИСПОЛЬЗОВАНИЕ ПО НАЗНАЧЕНИЮ

Эта насадка с магазином для гипсокартона предназначена для использования с беспроводным шуруповертом для профессионального завинчивания шурупов. НЕ используйте во влажных условиях или в присутствии легковоспламеняющихся жидкостей или газов. Эта насадка с магазином для гипсокартона является профессиональным электроинструментом. НЕ позволяйте детям прикасаться к инструменту. При использовании этого инструмента неопытными операторами требуется наблюдение.

## СБОРКА И РЕГУЛИРОВКА

**⚠ ПРЕДУПРЕЖДЕНИЕ:** Чтобы снизить риск получения серьезных травм, выключите устройство и отсоедините его от источника питания, прежде чем выполнять какие-либо регулировки или снимать/устанавливать насадки или аксессуары. Случайный запуск может привести к травмам.

### УСТАНОВКА БИТЫ ДЛЯ ШУРУПОВЕРТА (рис. А, Б)

1. Снимите наконечник с шуруповерта.
2. Чтобы снять насадку и держатель насадки:
  - а) Возьмитесь за держатель насадки.
  - б) Вставьте его в корпус редуктора, нажав на втулку.
  - в) Поворачивайте держатель сверла, пока муфта не зацепится.
  - г) Удерживая втулку в нажатом положении, вытащите держатель сверла.

**ПРИМЕЧАНИЕ:** Ознакомьтесь с инструкциями по замене сверел и держателей в руководстве по эксплуатации вашего шуруповерта и следуйте им.

3. Вставьте и вращайте входящую в комплект поставки насадку для завинчивания **Ⓞ** в шпindel до тех пор, пока в пазу хвостовика насадки не защелкнется шариковый фиксатор.

17

### УСТАНОВКА И ИЗВЛЕЧЕНИЕ МАГАЗИНА ИЗ ПИСТОЛЕТА ШУРУПОВЕРТА (рис. Б)

Сняв головку и установив прилагаемую насадку **Ⓞ** надавите магазином на насадку-шуруповерт до щелчка, чтобы магазин встал на место, и следите за тем, чтобы он не отстегнулся.

**ПРИМЕЧАНИЕ:** Перед использованием убедитесь, что регулятор вращения шуруповерта установлен в положение вращения вперед. Чтобы снять магазин, нажмите и удерживайте кнопки отсоединения **Ⓢ** с обеих сторон аксессуара и снимите аксессуар с шуруповерта.

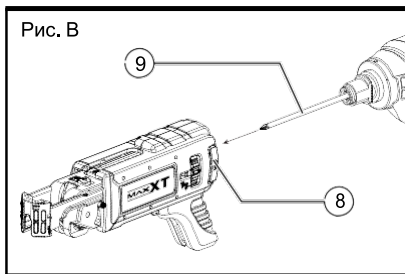

## ЭКСПЛУАТАЦИЯ

**⚠ ПРЕДУПРЕЖДЕНИЕ:** Чтобы снизить риск получения серьезных травм, выключите устройство и отсоедините его от источника питания, прежде чем выполнять какие-либо регулировки или снимать/устанавливать насадки или аксессуары. Случайный запуск может привести к травмам.

### ПРАВИЛЬНОЕ ПОЛОЖЕНИЕ РУК (рис. С, D)

Рис. С



Рис. D



**⚠ ПРЕДУПРЕЖДЕНИЕ:** Чтобы снизить риск получения серьезных травм, всегда придерживайтесь правильного положения рук, как показано на рисунке.

**⚠ ПРЕДУПРЕЖДЕНИЕ:** Чтобы снизить риск получения серьезных травм, всегда надежно удерживайте устройство.

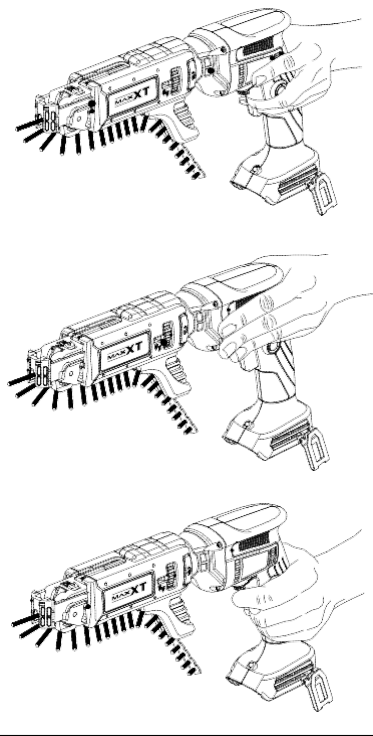
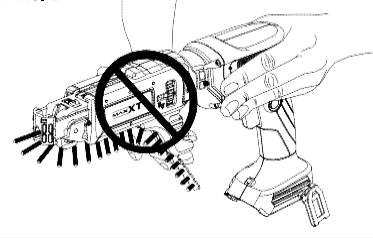
**⚠ ВНИМАНИЕ:** НИКОГДА не беритесь за собранную насадку, не используйте ее в качестве рукоятки и не прикасайтесь к винтовым планкам во время работы, как показано на рисунке D. Правильное положение руки подразумевает, что одна рука должна находиться за задней рукоятке. Следите за тем, чтобы не закрывать вентиляционные отверстия на шуропверте.

### НАСТРОЙКА ДЛИНЫ ВИНТА МАГАЗИНА (рис. E)

Этот магазин рассчитан на длину винта 25-57 мм. Неправильная установка длины винта может привести к неточному завинчиванию винтов, что может привести к невозможности перехода к следующему винту или к неправильному завинчиванию винтов. На колодке отмечены специальные пазы для каждого из наиболее распространенных винтов, однако это приспособление позволяет ввинчивать винты любого размера между ними. 25-57 мм. Для менее распространенных винтов установите ближайший по длине разъем.

**⚠ ВНИМАНИЕ:** Не выполняйте регулировку, пока в магазине находится винтовая лента.

1. Сдвиньте язычок регулировки длины винта **2** влево.
2. Удерживая язычок регулировки длины винта на месте, отрегулируйте колодку **7** на желаемую длину.
3. Отпустите язычок регулировки длины винта. Убедитесь, что стопорный штифт полностью вернулся на место и находится в правильном положении.

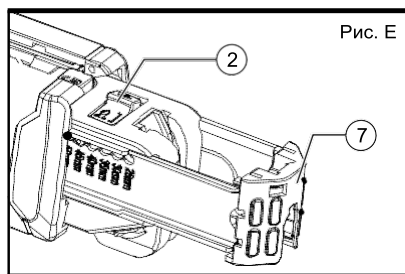

**УСТАНОВКА ВИНТОВЫХ ЛЕНТ (рис. A, F)**  
**ОБРАТИТЕ внимание:** используйте только те винтовые ленты, которые подходят для данного магазина. Вставляйте винтовые ленты только при выключенном питании отвертки и заблокированном спусковом крючке.

Правильное использование подобранных лент снизит риск получения травм, уменьшит заклинивание и предотвратит повреждение заготовки винтами. Для достижения наилучших результатов используйте новые, неповрежденные ленты, очищенные от мусора.

1. Возьмите собранную ленту, удерживая пластиковую часть, и подайте ее от нижней части винтовой направляющей **1** к нижней части механизма подачи **5**.
2. Продолжайте вставлять полоску до тех пор, пока первый винт не окажется на 1 дюйм ниже направляющей головки.

**ПРИМЕЧАНИЕ:** Не вытягивайте ленту снизу. При необходимости продолжайте вытягивать сверху.

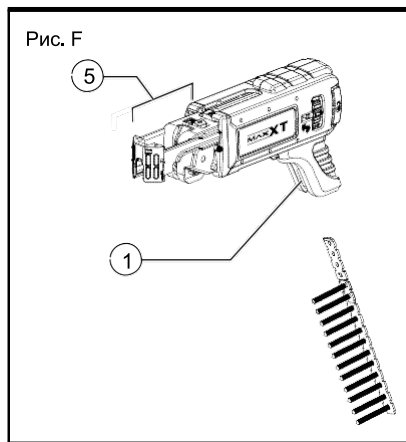

### РЕГУЛИРОВКА ГЛУБИНЫ ВВИНЧИВАНИЯ (рис. A, G1, G2)

Поверните ручку точной регулировки глубины **3** против часовой стрелки (если смотреть сзади инструмента), чтобы уменьшить глубину ввинчивания в заготовку.

Поверните ручку точной регулировки глубины **3** по часовой стрелке, чтобы увеличить глубину ввинчивания в заготовку.

Рядом с регулировочным колесиком находится индикатор точной регулировки глубины **4** который отображает настройку глубины ввинчивания винта.

Когда ползунок **14** датчика находится как можно дальше от передней части инструмента, как показано на рис. G2, глубина ввинчивания винта устанавливается в максимально глубокое положение.

Когда ползунок находится ближе всего к передней части инструмента, как показано на рис. G1, глубина ввинчивания винта устанавливается в самое поверхностное положение.

Рис. G1



Рис. G2



## МОНТАЖНЫЕ ВИНТЫ (рис. А)

1. Прежде чем вкручивать винты, убедитесь, что направление привода пистолета-шуруповерта переключено в переднее положение.
2. Установив магазин на пистолет-шуруповерт, установите колодку ⑦ на заготовку в том месте, где должен вкручиваться винт.
3. Включите пистолет-шуруповерт, удерживая спусковой крючок в положении вкл. Продолжайте удерживать спусковой крючок или зафиксируйте его.
4. Надавите на заготовку. Это приведет к выравниванию винта с помощью отвертки.
5. Продолжайте оказывать постоянное давление, пока винт не будет полностью ввинчен и сцепление шуруповерта не разъединятся.
6. Снимите шуруповерт с заготовки.

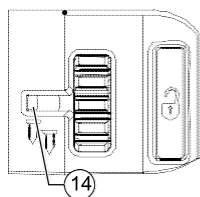
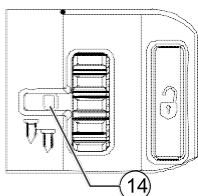
Магазин предназначен только для полного ввинчивания шурупов в заготовку. После снятия шуруповерта регулировка должна производиться после снятия магазина.

## ВРАЩЕНИЕ УСТАНОВЛЕННОЙ НАСАДКИ

Эта насадка может вращаться, не снимаясь с шуруповерта. Чтобы повернуть, возьмитесь одной рукой за верхнюю часть, а другой удерживайте шуруповерт для гипсокартона, затем поверните. Слышимый «щелчок» указывает на то, что магазин находится в одном из доступных положений.

## ОБСЛУЖИВАНИЕ

**⚠ ПРЕДУПРЕЖДЕНИЕ:** Чтобы снизить риск получения серьезных травм, выключите устройство и отсоедините его от источника питания, прежде чем выполнять какие-либо регулировки или снимать/устанавливать насадки или аксессуары. Случайный запуск может привести к травмам.

**⚠ ОЧИСТКА ПРЕДУПРЕЖДЕНИЕ:** Не реже одного раза в неделю удаляйте грязь и пыль из всех вентиляционных отверстий чистым и сухим воздухом. Чтобы свести к минимуму риск травмирования глаз, при выполнении этой процедуры всегда надевайте защитные очки, одобренные ANSI Z87.1.

**⚠ ПРЕДУПРЕЖДЕНИЕ:** Никогда не используйте растворители или другие агрессивные химикаты для очистки неметаллических деталей инструмента. Эти химикаты могут ослабить пластмассовые материалы, используемые в этих деталях. Используйте ткань, смоченную только водой с мягким мылом. Никогда не допускайте попадания жидкости внутрь инструмента; никогда не погружайте какую-либо часть инструмента в жидкость. Для достижения наилучших результатов регулярно чистите магазин, выполнив следующие действия:

1. Снимите подающий механизм с собранного магазина (см. Инструкции по снятию и установке механизма подачи).
2. С помощью сжатого воздуха и чистой ткани очистите все видимые участки и полости от пыли. При необходимости протрите как механизм подачи, так и собранный корпус.
3. Снова соберите и продолжайте использовать.

## СНЯТИЕ И УСТАНОВКА МЕХАНИЗМА ПОДАЧИ (рис. Н)

**⚠ ВНИМАНИЕ:** Наденьте защитные очки. Механизм подачи пружинен. Для его снятия необходимо использовать две руки. Пружина может выйти из механизма.

Рис. Н

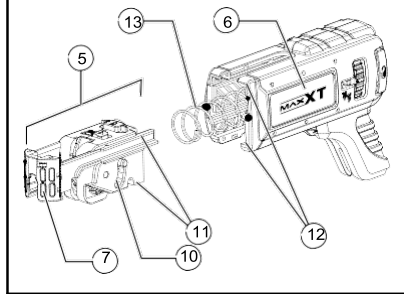

## Чтобы снять приводной механизм

1. Снимите с шурупверта приспособление для обоймы.
2. Слегка отожмите механизм перемещения (5), нажав одной рукой на колодку (7).
3. Продолжая давить на колодку (7), потяните вниз рычаг разблокировки (10), чтобы винты вышли из направляющей.
4. Медленно ослабьте давление на колодку (7) до тех пор, пока механизм подачи не выйдет из корпуса (6).

## Для установки механизма подачи

1. При снятом с пистолета креплении магазина совместите выступы (11) на колодке с пазами (12) в корпусе.
2. Слегка надавите, затем совместите пружину (13) с пазом в механизме подачи.
3. Вставьте механизм подачи до тех пор, пока не услышите щелчок сервисной кнопки. Рычаг спуска (10) должен зафиксироваться в своем пазу. Если рычаг не зафиксировался, его можно подтянуть вниз.

**ПРИМЕЧАНИЕ:** Перед установкой механизма подачи рычаг разблокировки (10) должен находиться в нижнем положении (как показано на рисунке Н). Если он находится в верхнем положении, механизм перемещения будет зафиксирован на месте.

4. Несколько раз проверните вручную механизм подачи, чтобы убедиться в его правильной работе, прежде чем устанавливать его на шурупверт для использования.

## СЪЕМНАЯ НАКЛАДКА (рис. I, J)

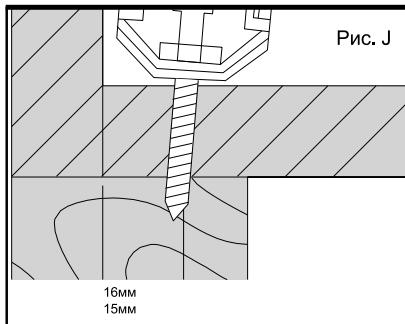

Накладка помогает улучшить сцепление с поверхностью при установке шурупа и предотвращает повреждение гипсокартона. Однако накладку можно снять, чтобы обеспечить более удобный доступ к углам.

1. Чтобы снять накладку (7) на передней панели устройства, выдерните два винта (15) с помощью ключа T Torx (10). Снимите крепление, потянув его вперед.
2. Для повторной установки надавите колодкой на механизм перемещения до тех пор, пока отверстия для винтов не совпадут. Установите винты на место.

## Конфигурация насадки Расстояние от стенки

С насадкой	16мм
Без насадки	15мм

**⚠ АКСЕССУАРЫ**  
**ПРЕДУПРЕЖДЕНИЕ:** Поскольку аксессуары, отличные от тех, которые предлагает МАХХТ, не тестировались на данном изделии, использование таких аксессуаров с данным инструментом может быть опасным. Чтобы снизить риск получения травм, с данным изделием следует использовать только аксессуары, рекомендованные МАХХТ. Рекомендуемые принадлежности для использования с вашим инструментом можно приобрести за дополнительную плату у местного дилера или в авторизованном сервисном центре. Если вам нужна помощь в поиске каких-либо принадлежностей, пожалуйста, свяжитесь с официальным представителем и посетите веб-сайт: [WWW.SPECOKRASKA.RU](http://WWW.SPECOKRASKA.RU)

**⚠ РЕМОНТ**  
**ПРЕДУПРЕЖДЕНИЕ:** Для обеспечения БЕЗОПАСНОСТИ и НАДЕЖНОСТИ изделия ремонт, техническое обслуживание и регулировка (включая ремонт шнура питания, проверку и замену щеток, когда это применимо) должны выполняться заводским сервисным центром МАХХТ или авторизованным сервисным центром МАХХТ. Всегда используйте идентичные запасные части.

## ГАРАНТИЯ

Гарантийный срок эксплуатации аппарата – 12 календарных месяцев со дня продажи. В случае выхода аппарата из строя в течение гарантийного срока эксплуатации по вине изготовителя, владелец имеет право на бесплатный гарантийный ремонт, при соблюдении следующих условий:

- отсутствие механических повреждений;
- отсутствие признаков нарушения требований руководства по эксплуатации;
- наличие в руководстве по эксплуатации отметки продавца о продаже и подписи покупателя;
- соответствие серийного номера аппарата серийному номеру в паспорте;
- отсутствие следов неквалифицированного ремонта.

Безвозмездный ремонт, или замена аппарата в течение гарантийного срока эксплуатации производится при условии соблюдения потребителем правил эксплуатации, технического обслуживания, хранения и транспортировки. При обнаружении Покупателем каких-либо неисправностей аппарата, в течение указанного срока, должен проинформировать об этом Продавца и предоставить инструмент Продавцу для проверки. Максимальный срок проверки регламентирован законом РФ «О защите прав потребителей». В случае обоснованности претензий, Продавец обязуется за свой счёт осуществить ремонт аппарата или его замену. Транспортировка аппарата для экспертизы, гарантийного ремонта или замены производится за счёт покупателя. В том случае, если неисправность аппарата вызвана нарушением условий его эксплуатации, Продавец с согласия покупателя вправе осуществить ремонт за отдельную плату. На продавца не могут быть возложены иные, не предусмотренные настоящим руководством, обязательства.

Гарантия не распространяется:

- на оборудование с механическими повреждениями (трещинами, сколами, царапинами и т.п.) и повреждениями, вызванными воздействием агрессивных сред, высокой влажностью, высокими

- температурами, попаданием инородных предметов в вентиляционные решетки и/или рабочие органы оборудования, а также повреждения, наступившие вследствие неправильного хранения (коррозия металлических частей и т.п.);
- на электрические кабели с механическими и/или термическими повреждениями, а также на повреждения, вызванные такими электрическими кабелями;
- на оборудование с неисправностями, возникшими вследствие подключения оборудования к электросети, несоответствующей характеристикам оборудования (повышенное или пониженное напряжение в электросети; отсутствие заземления, если оно предусмотрено конструкцией оборудования; использование электроудлинителей, несоответствующих мощности оборудования; подключение оборудования к электросети, не обеспечивающей необходимой мощности для работы оборудования, в том числе использование стабилизаторов напряжения несоответствующей мощности);
- на оборудование с неисправностями, возникшими вследствие перегрузки (повлекшей за собой выход из строя ротора и статора и т.п.), несоблюдения предписаний инструкций по эксплуатации и/или неправильной эксплуатации, применения оборудования не по назначению, либо вследствие применения ненадлежащей оснастки;
- на естественный износ оборудования (полная выработка ресурса);
- на оборудование с неисправностями, возникшими вследствие сильного внешнего и/или внутреннего загрязнения;
- на части, подверженные естественному износу (угольные щетки, зубчатые ремни, резиновые уплотнения, сальники, защитные кожухи, растровые втулки, смазку, масло, фильтры, направляющие ролики, подшипники, не имеющие выраженных признаков дефекта, защитные и уплотнения насосов окрасочного оборудования, клапаны насосов окрасочного оборудования, штоки

поршня и поршни насосов окрасочного оборудования и т.д.);  
- на сменные принадлежности (опорные диски шлифовального инструмента, шланги, краскопульты, удлинители к краскопультам, сварочные горелки в сборе, силовые зажимы и кабели ЗГ и ПЗГ, патроны, цанги, шины, звездочки, аккумуляторы и т.д.) и рабочую оснастку (сопла для окрасочного оборудования, токосъемные наконечники, абразивные диски, сопла, электрододержатели, электроды, наконечники электродов, плечи и электроды аппаратов контактной сварки, ферриты индукторов индукционных нагревателей, электроды, сварочную проволоку, пилки, сверла, фрезы, пильные диски и т.д.);

- на оборудование с неисправностями, возникшими вследствие некавалифицированного и/или некачественного ремонта, обслуживания или модификации;  
- на инструмент с удаленным, стертым или измененным заводским номером, если наличие такого номера предусмотрено производителем;  
- на профилактическое обслуживание оборудования. Например, чистка, промывка, смазка и т.п.

# МАХТ

Центральный сервисный центр:

Тел: +7 (985) 011 89 44

E-mail: [service@specokraska.ru](mailto:service@specokraska.ru)

Список всех сервисных центров в РФ:

<https://specokraska.ru/contacts/service/>



Официальный представитель в РФ:

ООО «Спецокраска»

Адрес: г. Москва, проезд 12-й Марьиной Рощи, д. 9, стр. 1

Тел.: +7 (495) 414-35-45

Email: [info@specokraska.ru](mailto:info@specokraska.ru)

<https://specokraska.ru/>