



УВЕРЕННОСТЬ В РЕЗУЛЬТАТЕ!

ВИБРОПЛИТА БЕНЗИНОВАЯ



ИНСТРУКЦИЯ ПО ЭКСПЛУАТАЦИИ

VP 130 CK

www.dde-um.com



Уважаемый покупатель!

Мы благодарим Вас за выбор продукции компании Dynamic Drive Equipment (DDE). Прежде, чем начать пользоваться изделием, обязательно ознакомьтесь с данной инструкцией. Несоблюдение правил эксплуатации и техники безопасности может привести к выходу из строя изделия и нанесению вреда здоровью и даже смерти пользователя.

Продукция DDE всесторонне проверена на заводе-изготовителе. Приобретайте аппараты с запасом мощности и производительности. Как показала практика, подавляющее большинство обращений в сервисный центр связано не с качеством техники, а неправильным использованием, отсутствием своевременного обслуживания или неумелыми действиями пользователя.

1. Введение

Перед началом эксплуатации изделия внимательно ознакомьтесь с данной инструкцией по эксплуатации. Не допускайте людей, не ознакомившихся с данной инструкцией, к пользованию изделием. Инструкция по эксплуатации является неотъемлемой частью изделия и должна быть передана следующему владельцу. Для достижения максимального срока службы, производительности и безопасного использования изделия тщательно следуйте указаниям данной инструкции.

2. Назначение и область применения

Виброплита предназначена для уплотнения песка, грунта, шлака, гравия, асфальтобетонной смеси. Виброплиты применяются для уплотнения различных оснований (например, под фундамент или укладку тротуарной плитки), при строительстве и ремонте дорог, инженерных коммуникаций, электрических сетей и т.п. Модели оснащены четырехтактным двигателем внутреннего сгорания с воздушным охлаждением с наработкой до 500 часов в год.

3. Правила безопасности

Перед первым использованием внимательно прочитайте руководство по эксплуатации. Сохраняйте настоящее руководство в течение всего времени эксплуатации. При смене владельца передайте вместе с изделием руководство по эксплуатации.

- Запрещается использование изделия лицам, находящимся под воздействием алкоголя, наркотиков, лекарственных препаратов,
- Не пользуйтесь изделием, если вы утомлены или чувствуете себя нездоровым.
- Не разрешается использовать изделие лицами, не достигшими 18-летнего возраста.
- Убедитесь, что в рабочей зоне не находятся посторонние люди, дети или животные.
- Не прикасайтесь к частям изделия, которые нагреваются во время работы.
- ГСМ являются источником повышенной пожарной опасности.
- Запрещено использовать изделие внутри помещений.
- Будьте внимательны и осторожны при заправке изделия ГСМ, перед заправкой заглушите двигатель и дайте ему остыть.
- Запрещено использовать иные виды топлива кроме неэтилированного бензина, октановое число указано в таблице (п.9). Не используйте топливные присадки.
- Пары бензина токсичны, не вдыхайте их.
- Запрещено заправлять двигатель ГСМ вблизи источников открытого огня.
- Запрещено курить при заправке изделия ГСМ.
- Не запускайте двигатель в месте заправки и менее 3-х метров от места хранения ГСМ.
- Изделие поставляется не заправленным бензином и маслом. Запрещена эксплуатация без масла.
- Одежда пользователя должна соответствовать погодным условиям. Не надевайте длинную, широкую одежду, которая может попасть в зону рабочего инструмента. Используйте обувь с нескользящей подошвой.
- Не работайте босиком или в открытой обуви. Надевайте прочные ботинки или сапоги.
- Избегайте попадания рук, ног, а также одежды в рабочую зону изделия.
- Запрещено использовать мотопомпу на поверхностях, угол наклона которых превышает 15°.
- Запрещено оставлять изделие без присмотра.
- Запрещено использовать изделие под воздействием атмосферных осадков, при высокой влажности и в запыленной атмосфере.
- Запрещено использовать изделие не по назначению.
- Если во время работы изделие издает странный шум или начинает сильно вибрировать, немедленно его выключите. Обратитесь в специализированный сервисный центр.



ВИБРОПЛИТА БЕНЗИНОВАЯ

4. Внешний вид



Рис.1

1. Рукоятка управления
2. Стойка рукоятки управления
3. Рама защитная
4. Крышка топливного бака
5. Глушитель
6. Крышка заливной горловины картера
7. Ручка стартера
8. Болт сливного отверстия
9. Эксцентрик натяжения ремня
10. Основание

11. Рычаг воздушной заслонки
12. Топливный кран
13. Болт контрольного отверстия вибратора
14. Болт сливного отверстия вибратора
15. Рычаг реверса
16. Рычаг газа
17. Защитный кожух ремня
18. Выключатель зажигания
19. Фиксатор транспортировочного положения стойки
20. Вибратор

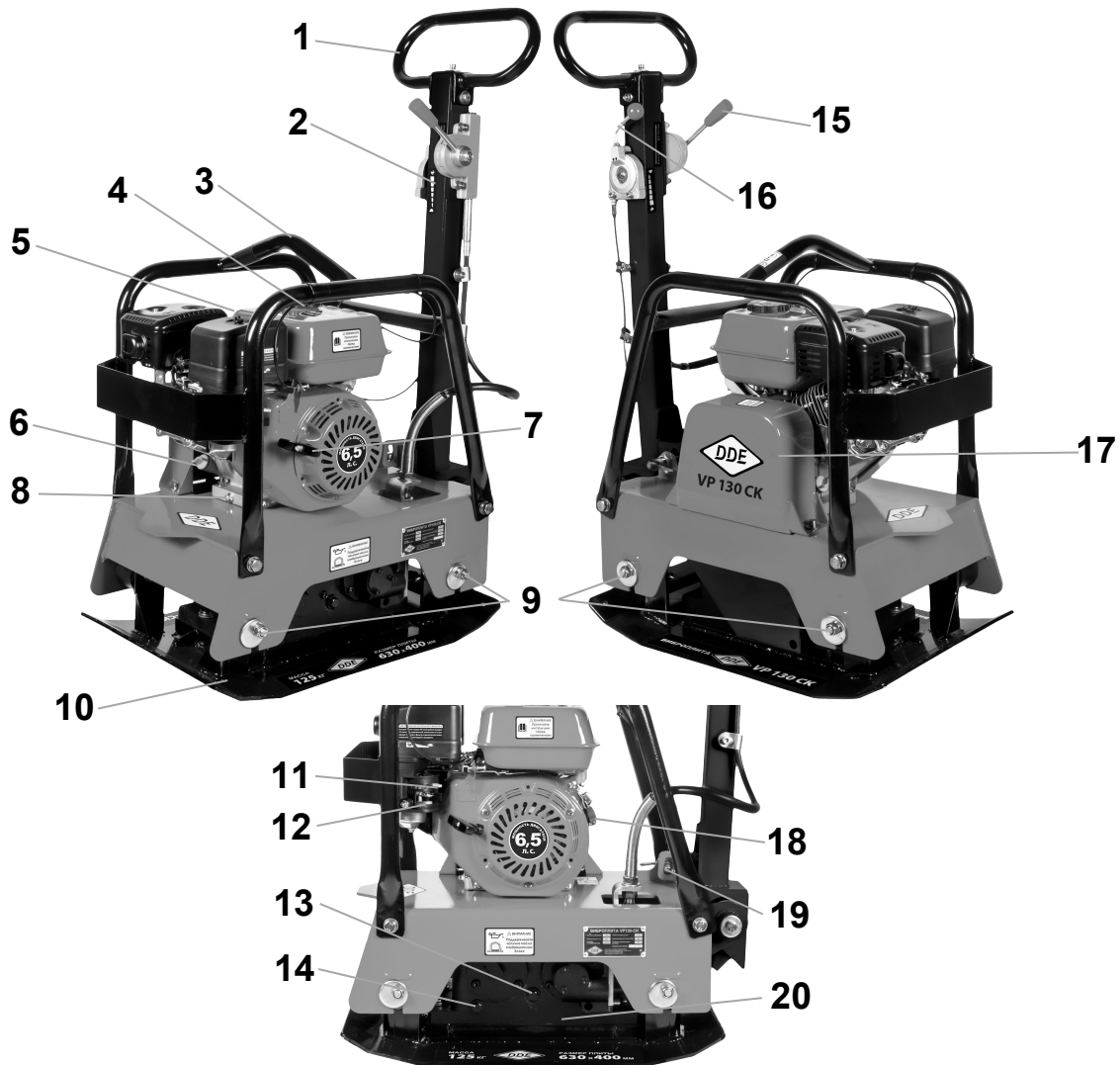

5. Подготовка к работе.

Виброплита поставляется полностью собранной. Масло в вибратор залито.

5.1 Заправка топливом и моторным маслом.

Виброплита поставляется не заправленной бензином и маслом. Залейте неэтилированный бензин АИ-92 в бензобак и масло в горловину картера. Открутите крышку бензобака 4 (рис.1), используйте воронку или специальную трубку, облегчающую залив топлива в бак. Наполните бак бензином до максимального уровня, закрутите крышку плотно, но без значительного усилия. Открутите крышку-щуп заливной горловины картера 6 (рис.1). Залейте моторное масло, используя воронку. Необходимый объем масла указан в (п.9). Используйте моторное масло DDE или аналог в соответствии с сезоном (рис.3). Проверьте с помощью щупа уровень масла. Убедитесь, что уровень масла находится между отметками максимум и минимум

на щупе (рис.2). Закрутите крышку. Следующая диаграмма показывает рекомендованные к использованию моторные масла в зависимости от окружающей температуры:



Рис.2

Рис.3

6. Эксплуатация.

6.1 Запуск и остановка двигателя.

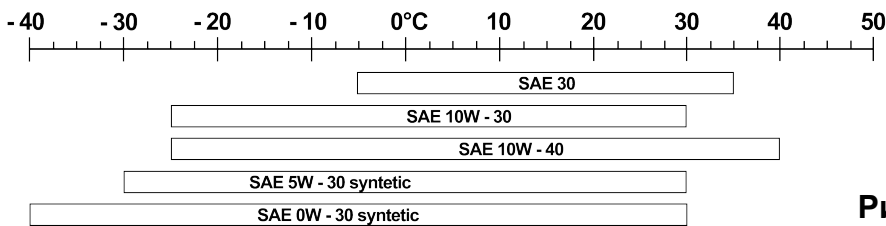
Включите зажигание, переведите ручку выключателя 18 (рис.1) в положение ON. Откройте топливный кран, переведите рычаг 12 (рис.1) в положение ON (крайнее правое положение) (рис.4). Для запуска холодного двигателя закройте воздушную заслонку, для этого переведите рычаг воздушной заслонки 11 (рис.1) в положение ЗАКРЫТО (крайнее левое положение). Переведите рычаг газа 16 (рис.1) от положения min (холостой ход) на 1/2 хода к положению max (полный газ) (рис.5). Немного потяните ручку стартера 7 (рис.1) пока не почувствуете сопротивление, после чего резким движением на себя вытяните шнур стартера на всю длину. Аккуратно придерживая, отпустите ручку стартера. Если двигатель не запустился, повторите движение. После того как двигатель запустился, переведите рычаг воздушной заслонки 11 (рис.1) в положение ОТКРЫТО (крайнее правое положение), а рычаг газа в положение min. Прогрейте двигатель 30 – 40 секунд, после чего приступайте к работе.

Для запуска теплого двигателя закрывать воздушную заслонку не нужно.

Для остановки двигателя переведите рычаг газа в положение min (рис.5). Выключите зажигание, переведите ручку выключателя 18 (рис.1) в положение OFF. Перед остановкой дайте двигателю поработать на холостом ходу 15 – 20 секунд. Закройте топливный кран.

6.2 Управление движением виброплиты.

Переведите стойку рукоятки управления 2 (рис.1) в рабочее положение, для этого разблокируйте фиксатор 19 (рис.1) и потяните стойку на себя. Запустите двигатель. Возьмитесь одной рукой за рукоятку управления 1 (рис.1), для движения вперед переведите рычаг реверса 15 (рис.1) в крайнее положение от себя (рис. 6). Плавно установите рычаг газа в положение max (рис.5). Обороты двигателя увеличатся, произойдет срабатывание центробежной муфты сцепления, возникнет вибрация и виброплита начнет движение. Имейте ввиду, работа всегда должна производиться только на максимальных оборотах двигателя! В противном случае центробежная муфта может не обеспечить необходимую силу сцепления, что приведет к проскальзыванию и, как следствие, повышенному износу или неисправности муфты. Такой случай не является гарантийным. Для движения назад переведите рычаг реверса в крайнее положение на себя (рис. 6). Внимание, переключение направления движения должно производиться только на холостых оборотах двигателя, т.е. перед переключением необходимо перевести рычаг газа в положение min (рис.5). При работе крепко удерживайте рукоятку управления 1 (рис.1) двумя руками. На ровных поверхностях



Рис.4



Рис.5

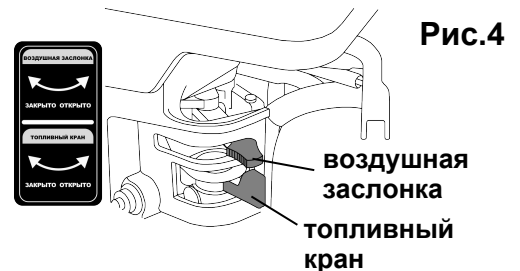

Рис.6

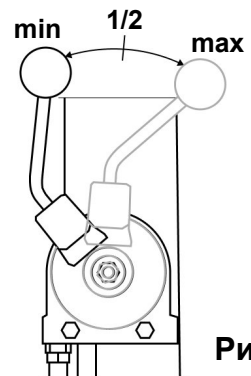

ВИБРОПЛИТА БЕНЗИНОВАЯ

виброплита начнет движение сама. На наклонных или рыхлых поверхностях для начала движения может потребоваться подтолкнуть виброплиту небольшим усилием. Для поворота виброплиты перемещайте рукоятку управления вправо или влево.

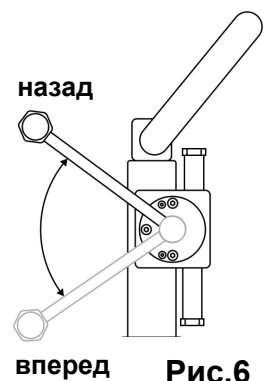
6.3 Рекомендации по работе виброплитой.

Управляйте виброплитой не прикладывая значительных усилий. Чрезмерные усилия не приведут увеличению скорости и качества работы, увеличится только вибрация, передаваемая на руки пользователя. На наклонных участках работайте предельно внимательно и осторожно, угол наклона не должен превышать 15° (рис.7). При работе на краях и кромках участка следите за тем, чтобы не менее $2/3$ площади основания виброплиты плотно соприкасалось с поверхностью (рис.7). При движении виброплиты назад встаньте боком, чтобы видеть маршрут движения и избежать столкновения с препятствиями. При обработке наклонных участков с углами склона близкими к максимальному возникает опасность опрокидывания виброплиты, поэтому работу следует осуществлять задним ходом, чтобы избежать рисков получения травмы и поломки виброплиты. Сухую почву перед уплотнением нужно немного увлажнить, это уменьшит образование пыли, улучшит качество уплотнения и продлит срок службы воздушного фильтра. Не уплотняйте сильно влажную почву, дайте ей просохнуть, иначе виброплита будет вязнуть и результат работы будет неудовлетворительным. При укладке асфальта увлажняйте поверхность основания виброплиты, это предотвратит налипание на нее твердых частиц. Для получения необходимой степени уплотнения материала может потребоваться несколько проходов виброплитой. Количество проходов зависит от вида и степени влажности материала. Признаком достаточного уплотнения материала является увеличение отдачи виброплиты.

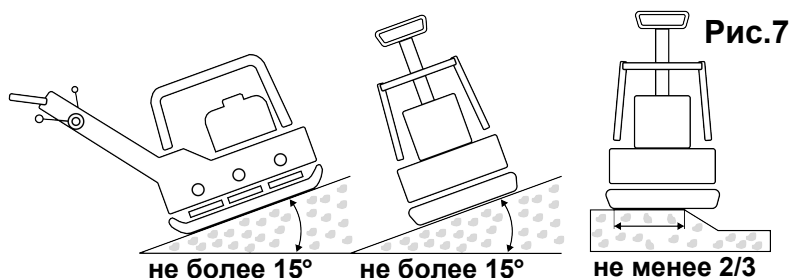

7. Техническое обслуживание.

Правильное использование и регулярное техническое обслуживание продлевают срок службы изделия. Каждый раз перед началом работы проверяйте надежность крепления и затяжку всех винтов и соединений, состояние воздушного фильтра. При необходимости подтяните ослабленные винты и соединения. Перед проведением любых работ по техническому обслуживанию изделия двигатель всегда должен быть заглушен и колпачок со свечи зажигания снят.

7.1 Проверка уровня масла в двигателе и его замена.

Перед каждым запуском двигателя проверяйте уровень масла. Для этого открутите крышку-щуп 6 (рис.1). Вытащите щуп, протрите его ветошью, вставьте щуп в горловину не закручивая крышку. Затем извлеките его и визуально определите отметку уровня масла. Уровень масла должен находиться несколько ниже или быть равным отметке Max. При необходимости долейте масло до уровня.

Для полной замены масла дождитесь, пока двигатель остынет, но останется теплым. Подставьте пустую емкость под двигатель, открутите болт сливного отверстия 8 (рис.1). Дайте маслу стечь. Закрутите болт сливного отверстия. Наполните картер маслом и проверьте его уровень. Используйте моторное масло DDE или аналог в соответствии с рекомендациями (п. 5.1).

Не сливайте отработанное масло в окружающую среду. Утилизируйте его согласно нормативным актам. Для дополнительной информации обратитесь в администрацию вашего района.

Первую замену масла необходимо произвести после первых 5 часов работы или в течение 1 месяца после начала работы. Затем через каждые 50 рабочих часов или каждые 3 месяца.

7.2 Обслуживание и замена свечи зажигания.

Через каждые 100 часов работы проверяйте зазор электродов свечи зажигания. Снимите колпачок высоковольтного провода со свечи, выкрутите свечу против часовой стрелки. Очистите электроды свечи от нагара, отрегулируйте зазор между электродами, он должен быть $0,7 - 0,8$ мм (рис.8). При необходимости замените свечу. Подходят следующие модели: DDE LR5YC, Champion RN9YC, Bosch WR7DC, NGK BPR6ES. Вкрутите свечу, затяните свечным ключом 21 мм, не прикладывая значительной силы. Установите колпачок в обратном порядке.

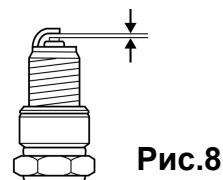

7.3 Контроль состояния и замена приводного ремня.

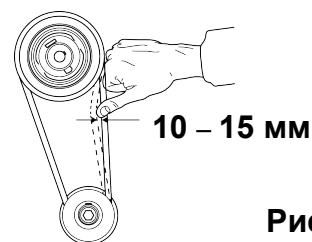



ВИБРОПЛИТА БЕНЗИНОВАЯ

Каждые 50 часов работы визуальным осмотром контролируйте состояние приводного ремня и его натяжение. Снимите защитный кожух ремня 17 (рис.1). Проверка натяжения ремня сильно нажмите на него пальцем. При правильном натяжении ремень должен отклониться на 10 – 15 мм (рис.9). Осмотрите ремень, при обнаружении следов износа (трещины, перегрев и т.д.) или ослабления ремень необходимо заменить. Для замены ремня открутите четыре гайки 9 (рис.1), проверните эксцентрики так, чтобы верхняя часть виброплиты опустилась, натяжение ремня ослабнет (рис.10). Снимите ремень со шкивов вибратора и муфты сцепления, замените на новый. Натяните ремень, для этого поднимите верхнюю часть виброплиты и зафиксируйте эксцентриками, затяните гайки 9 (рис.1). Проверьте натяжение ремня, при недостаточном натяжении процедуру повторите. Установите защитный кожух ремня на место.



Рис.10

7.4 Замена масла в вибраторе.

Замену масла в вибраторе необходимо производить каждые 100 часов работы. Замену лучше осуществлять пока вибратор теплый, так старое масло сольется более полно. Для замены масла установите виброплиту на ровную поверхность, наклоните ее в сторону сливного отверстия 14 (рис.1) и зафиксируйте в этом положении. Подставьте пустую емкость, открутите болт сливного отверстия 14 (рис.1), слейте масло и закрутите болт. Установите виброплиту в горизонтальное положение. Открутите болт контрольного отверстия 13 (рис.1), используя воронку залейте масло до нижнего среза контрольного отверстия, закрутите болт. Необходимый объем масла 400 мл. Используйте моторное масло DDE 10W-40 или аналог.

7.5 Обслуживание воздушного фильтра.

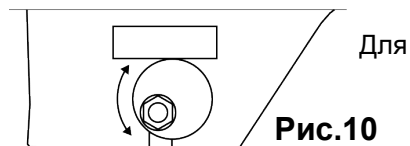
Регулярно контролируйте чистоту воздушного фильтра. Осмотр проводите перед каждым запуском изделия. Для очистки фильтра откройте крышку корпуса воздушного фильтра 5 (рис.1). Открутите гайку крепления фильтра. Извлеките воздушный фильтр. Снимите поролоновый фильтр с бумажного. Промойте крышку и поролоновый фильтр в теплом мыльном растворе, затем тщательно промойте в чистой воде. Просушите крышку и поролоновый фильтр. Очистите бумажный воздушный фильтр с помощью сжатого воздуха, при невозможности очистки замените на новый. Установите фильтр на штатное место (рис.11). Закройте крышку.

Обслуживание воздушного фильтра проводите каждые 50 часов работы или чаще при работе в пыльных условиях.

Ремонт и техническое обслуживание, не описанные в данном руководстве, необходимо проводить в специализированных сервисных центрах. Адреса и телефоны ближайших сервисных центров можете узнать, отсканировав данный QR – код.



Рис.11

8. Правила хранения, транспортировки и утилизации.

Хранить виброплиту следует в отапливаемом помещении при температуре воздуха не ниже +5°C и относительной влажности воздуха не более 80%, в месте не доступном для детей. Перед длительным хранением необходимо слить топливо, запустить двигатель и выработать оставшийся в топливной системе бензин.

Для транспортировки виброплиты к месту эксплуатации используйте любой вид автотранспорта. При транспортировке закрепите виброплиту так, чтобы исключалась возможность ее самопроизвольного перемещения. Подъем виброплиты на автотранспорт осуществляйте только с помощью грузоподъемного оборудования. Точка подвеса виброплиты показана на рисунке 12.

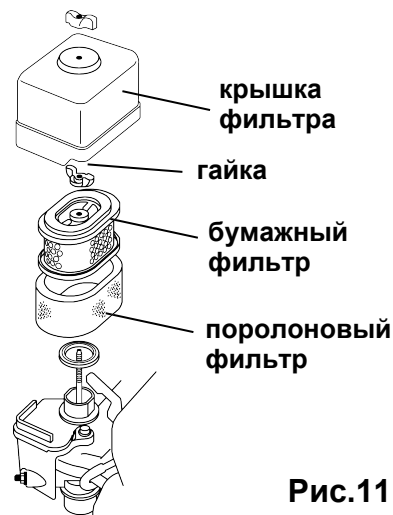
Утилизировать виброплиту с бытовыми отходами запрещено. Для утилизации необходимо обратиться в специализированную организацию.



Рис.12



9. Технические характеристики.

Модель	VP 130 СК
Мощность двигателя, л.с.	6,5
Модель двигателя	DDE
Объем масла в картере, л	0,6
Объем топливного бака, л	3,6
Тип топлива	Неэтилированный бензин АИ-92
Центробежная сила, кН	25
Производительность уплотнения максимальная, м ² /ч	350
Глубина уплотнения максимальная, см	50
Размер платформы, мм	630×400
Объем масла в вибраторе, л	0,4
Масса, кг	125
Артикул свечи	917-438
Артикул воздушного фильтра	90-0645
Артикул масла	M-SAE10W-40 / 909-549
Артикул приводного ремня	908-726-005
Артикул изделия	908-726

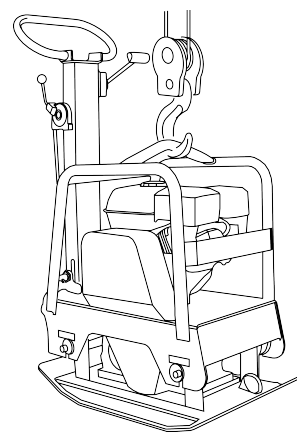
Технические данные получены в лабораторных условиях и могут незначительно меняться от изделия к изделию. Производитель оставляет за собой право на изменения комплектации и характеристик без предварительного уведомления.

10. Гарантийные обязательства.

Гарантийный срок составляет 12 месяцев со дня продажи. Дата продажи определяется при предъявлении документов, подтверждающих факт покупки изделия (гарантийный талон, кассовый или товарный чек, товарная накладная). При невозможности определить дату продажи, гарантийный срок начинается с даты выпуска изделия. Дата выпуска изделия содержится в первых 4-х цифрах серийного номера в формате ММ. ГГ.

Потребитель имеет право на бесплатный гарантийный ремонт при соблюдении правил эксплуатации и условий по техническому обслуживанию, указанных в настоящей инструкции.

Гарантийные обязательства покрывают любой выход из строя изделия, причиной которого явились производственные дефекты или брак использованных при производстве материалов, при этом не компенсируется упущенная выгода или ущерб, нанесенный третьим лицам. Правильно заполненный гарантийный талон дает право покупателю на бесплатный ремонт в период всего гарантийного срока эксплуатации изделия. Бесплатный ремонт заключается в устранении неисправностей, явившихся следствием допущенных изготовителем производственных дефектов, путем замены вышедших из строя узлов и деталей.

Гарантийные обязательства не распространяются на:

- поломки, вызванные несоблюдением пользователем предписаний руководства по эксплуатации;
- механические повреждения;
- поломки, возникшие при использовании изделия не по назначению;
- повреждения, вызванные несоблюдением правил хранения или транспортировки;
- при использовании принадлежностей, расходных материалов, аксессуаров и запасных частей, не предусмотренных технологической конструкцией данной модели или не рекомендованных производителем;
- повреждения, вызванные попаданием внутрь изделия инородных предметов, влаги или вследствие засорения вентиляционных отверстий большим количеством отходов, таких как пыль или другие мелкие частицы;
- изделия, подвергавшиеся вскрытию, ремонту или модификации неуполномоченными на то лицами или вне уполномоченных специализированных сервисных центров;
- неисправности, возникшие в результате перегрузки изделия - задиры на поршне и цилиндре, нагар на поршне, разрушение колец ЦПГ;
- при использовании несоответствующего топлива, масла или их неправильном соотношении;
- расходные материалы, сменные детали и узлы, износ которых зависит от количества произведенной работы, такие как: фильтр воздушный, свеча зажигания, фильтр топливный, центробежная муфта сцепления, приводной ремень;
- изделия с нечитаемым серийным номером;



ВИБРОПЛИТА БЕНЗИНОВАЯ

- чистку, обслуживание, замену расходных материалов и смазки.

Производитель:

«Dynamic Drive Equipment» (DDE), 620 Alexander Drive SW / P.O. Box 334, Owatonna, Minnesota 55060, USA.

Организация, уполномоченная принимать претензии: ООО «Синтез».

Адрес: наб. Обводного кан., 134, стр. 422, Санкт-Петербург, 198020, Россия.

Товар сертифицирован.

Срок службы не менее 36 месяцев с даты производства. Месяц и год производства указаны в первых 4-х цифрах серийного номера. Допускается дальнейшая эксплуатация изделия и по истечении срока службы при условии ежегодного обслуживания в сервисном центре.

Инструкции, указанные в данном руководстве, не относятся к абсолютно всем ситуациям, которые могут возникнуть. Оператор должен осознавать, что контроль над практической эксплуатацией и соблюдение всех предосторожностей, входит в его непосредственные обязанности.

С отзывами и пожеланиями обращайтесь WWW.DDE-UM.COM или отсканируйте QR – код :





УВЕРЕННОСТЬ В РЕЗУЛЬТАТЕ!

www.dde-um.com

