

ВИДЕОЭНДОСКОП КТ 669В (КВТ) серия PROLINE

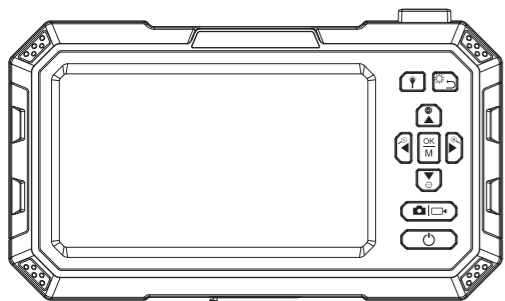

ОБЩЕЕ ОПИСАНИЕ

Промышленный эндоскоп является незаменимым инструментом при профессиональном техническом обслуживании и осмотре, предоставляя пользователям быструю и точную визуальную обратную связь для эффективного выполнения ремонтных и диагностических задач.

ТЕХНИЧЕСКИЕ ОСОБЕННОСТИ КТ 669В

Высокое качество изображения

Устройство оснащено камерой высокого разрешения с 6-ю светодиодами вспомогательного освещения, интегрированной с высокочувствительным чипом для обеспечения четких и подробных изображений. Это позволяет пользователям точно осматривать внутреннюю часть трубопроводов, механического оборудования, двигателей и других систем.

Гибкий зонд

Устройство поставляется с гибким и изгибаемым зондом, который может легко проникать в ограниченные пространства, такие как трубопроводы, дренажные системы и механические компоненты.

Светодиодная подсветка

Устройство оснащено мощной светодиодной системой освещения, обеспечивающей достаточное освещение даже в условиях низкой освещенности для получения четких изображений.

Запись видео и изображений

Устройство поставляется с высокоскоростной картой памяти TF объемом 32 ГБ, что позволяет пользователям записывать видео или делать фотографии.

Длительное время работы от аккумулятора

Устройство оснащено емким литиевым аккумулятором, обеспечивающим длительное время работы.

Эндоскоп КТ 669В (КВТ) предназначен для:

- Технического обслуживания и ремонта автомобилей/машин;
- Проверки и ремонта сантехники, систем отопления, вентиляции и кондиционирования воздуха, строительных конструкций и электрических систем;
- Применяется для работы в правоохранительных органах и миротворческих операциях;

- Для проведения исследований на открытом воздухе;
- Различные бытовые применения;

БЕЗОПАСНОСТЬ И ОБСЛУЖИВАНИЕ

⚠ Внимание!

Перед использованием устройства внимательно ознакомьтесь с инструкцией, чтобы избежать травм и некорректной работы.

- Всегда следуйте инструкциям по эксплуатации этого прибора и убедитесь, что во время зарядки источник питания подключен к розетке, которая соответствует электрическим характеристикам. Не подключайте прибор к поврежденным источникам питания.
- Держите прибор чистым, сухим и избегайте контакта с едкими веществами, такими как масло.
- Держите объектив чистым.
- Храните прибор в недоступном для детей месте.
- Не пытайтесь ремонтировать эндоскоп, если вы не являетесь обученным специалистом.
- Регулярно проверяйте устройство, чтобы убедиться, что оно находится в хорошем состоянии.

- Этот прибор не предназначен для медицинского использования или обследования человека.
- Не используйте прибор вблизи легковоспламеняющихся материалов. Убедитесь, что не было никаких необычных запахов или звуков при нормальной работе изделия.

ИНСТРУКЦИЯ ПО ЗАРЯДКЕ АККУМУЛЯТОРА

- Для зарядки эндоскопа КТ 669В (КВТ) используйте зарядное устройство на 5 В, которое соответствует правилам безопасности.
- Если прибор не используется в течение длительного периода, заряжайте его не реже одного раза в три месяца, чтобы избежать чрезмерной разрядки аккумулятора.

ПАНЕЛЬ УПРАВЛЕНИЯ

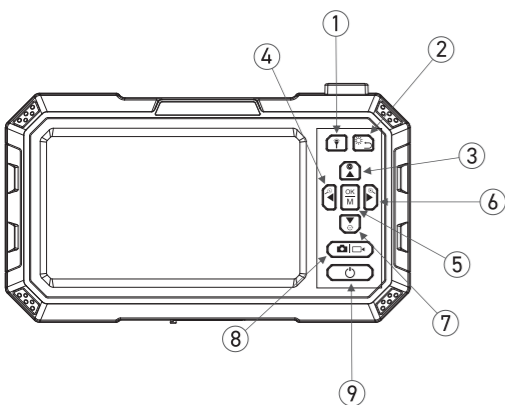

1. — кнопка включения фонарика
2. — кнопка регулировки светодиодной подсветки камеры / кнопка возврата
3. — кнопка выбора вверх / кнопка переключения камеры*
4. — кнопка выбора влево / кнопка уменьшения масштаба экрана

5. — кнопка подтверждения / кнопка меню
6. — кнопка выбора вправо / кнопка увеличения масштаба экрана
7. — кнопка выбора вниз / кнопка обратного (зеркального) отображения экрана
8. — кнопка захвата / кнопка записи
9. — кнопка включения / выключения питания

ДИСПЛЕЙ

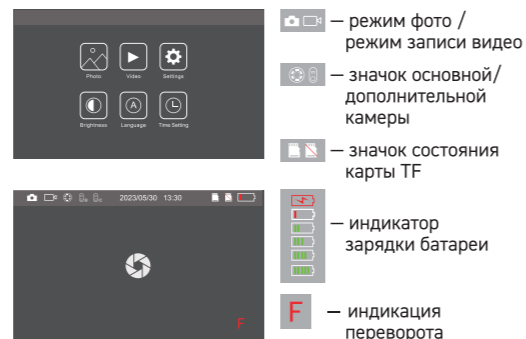

ИНСТРУКЦИЯ ПО РАБОТЕ С ПРИБОРОМ

Включение и выключение

Нажмите и удерживайте кнопку включения / выключения питания в течение 1 секунды, чтобы включить / выключить устройство.

Режим фотосъемки и видеозаписи



Режим фотосъемки

- На экране просмотра нажмите кнопку один раз, чтобы сделать фотографии.
- Фотография будет сохранена на карте памяти TF.

Режим видеосъемки

- На экране просмотра нажмите кнопку и удерживайте ее 2 секунды, чтобы начать видеозапись.
- Видеофайл будет сохранен на карте памяти TF.

Режим переключения камер

На дисплее по умолчанию отображается основная камера А (Экран 1). Нажмите кнопку чтобы переключить экран просмотра.

- Первое нажатие: происходит переключение на боковую камеру В (Экран 2).
- Второе нажатие: происходит разделение экрана для отображения как основной камеры А, так и боковой камеры В (Экран 3).
- Третье нажатие: происходит возврат к единому виду основной камеры А (Экран 1).

ФОНАРИК

Нажмите кнопку для включения или выключения фонарика.



СВЕТОДИОДНАЯ ПОДСВЕТКА КАМЕРЫ

Нажмите кнопку , чтобы вручную отрегулировать яркость светодиодной подсветки эндоскопа. Всего доступно пять уровней яркости, циклически меняющихся на 0% (выкл.), 25%, 50%, 75% и 100% яркости.

Длительное нажатие кнопки позволяет перейти в полноэкранный режим. В полноэкранном режиме значок состояния будет скрыт, что обеспечивает большую область просмотра для лучшего наблюдения.

МАСШТАБ ЭКРАНА

Наблюдая за экраном, нажмите кнопку уменьшения экрана, чтобы уменьшить размер просмотра, и нажмите для увеличения размера экрана.

ПОВОРОТ ЭКРАНА / ПЕРЕКЛЮЧАТЕЛЬ FLIP

Наблюдая за экраном, нажмите кнопку на экране, чтобы переключаться между четырьмя режимами: зеркальное отображение влево-вправо; зеркальное отображение вверх-вниз; горизонтальное отображение и вид по умолчанию.

















МЕНЮ

Наблюдая за экраном, нажмите кнопку . Кратковременное нажатие кнопки меню позволяет получить доступ к меню функций, которое включает в себя следующие модули:

ФОТОГАЛЕРЕЯ / ИЗОБРАЖЕНИЕ

Для того, чтобы перемещаться по галерее и выполнять такие действия, как просмотр, увеличение и удаление фотографий, выполните следующие действия:











Выбор изображения

- Нажав кратковременно кнопку , зайдите в меню прибора.
- Используйте кнопки со стрелками  /  /  /  для перемещения курсора. Выберите папку «Изображение». Нажмите кнопку  для входа в папку.
- Выберите необходимую фотографию, используя для перемещения кнопки  /  /  / .
- Для увеличения фотографии нажмите кнопку .
- Чтобы удалить фотографию, удерживайте кнопку  в течение 2 сек., на экране отобразится «Меню». Используя кнопки  / , выберите строку «Удалить». Используя кнопки  / , выберите строку

«Удалить текущий». При выборе этой функции, будет удалена только выбранная фотография. При выборе строки «Удалить все», будут удалены все фотографии с карты памяти.

- Для выхода в общее меню, нажмите кнопку .

Выбор видео

- Нажав кратковременно кнопку , зайдите в меню прибора.
- Чтобы воспроизвести видео используйте кнопки со стрелками  /  /  /  для перемещения курсора.
- Выберите папку «Видео». Нажмите кнопку  для входа в папку.
- Выберите необходимое видео, используя для перемещения кнопки  /  /  / .
- Для увеличения формата видео, воспроизведения видео и для остановки видео нажмите кнопку .
- Чтобы удалить видео, удерживайте кнопку  в течение 2 сек., на экране отобразится «Меню». Используя кнопки  / , выберите строку «Удалить». Используя кнопки  / , выберите строку «Удалить текущий». При выборе этой функции, будет











удалён только выбранный видеофайл. При выборе строки «Удалить все», будут удалены все видео файлы с карты памяти.

- Для выхода в общее меню, нажмите кнопку .

ОПЦИИ











Автоматическое выключение питания

По умолчанию функция автоматического отключения питания выключена. Для ее активации, необходимо:











- Нажав кратковременно кнопку , зайдите в меню прибора.
- Используйте кнопки со стрелками  /  /  /  для перемещения курсора. Выберите папку «Опции».
- Нажмите кнопку  для входа в папку.
- Используя кнопки  / , выберите строку «Автоотключение».
- С помощью кнопок  / , выберите продолжительность: 5 минут / 10 минут или 20 минут.
- Для выхода в общее меню, нажмите кнопку .

Сброс системы

- Нажав кратковременно кнопку , зайдите в меню прибора.

- Используйте кнопки со стрелками  /  /  /  для перемещения курсора. Выберите папку «Опции».
- Нажмите кнопку  для входа в папку.
- Используя кнопки  / , выберите строку «Сбросить систему».
- На экране появится окно «Подтвердить сброс до заводских настроек».
- Используя кнопки  / , выберите желаемое действие.
- Для выхода в общее меню, нажмите кнопку .











Форматирование

- Нажав кратковременно кнопку , зайдите в меню прибора.
- Используйте клавишу со стрелками  /  /  /  для перемещения курсора. Выберите папку «Опции».
- Нажмите кнопку  для входа в папку.
- Используя кнопки  / , выберите строку «Форматирование».
- На экране появится окно «Подтвердите форматирование?»
- С помощью кнопок  /  выберите желаемое действие.

⚠ Внимание!

После процедуры форматирования, на карте памяти будет произведено удаление всей хранящейся информации. Восстановить фото- и видеоматериал, после использования данной функции будет невозможно!











Регулировка яркости экрана

- Нажав кратковременно кнопку , зайдите в меню прибора.
- Используйте кнопки со стрелками  /  /  /  для перемещения курсора. Выберите папку «Опции».
- Нажмите кнопку  для входа в папку.
- Используя кнопки  / , выберите строку «Яркость».
- Используйте кнопки  / , чтобы отрегулировать уровень яркости. Доступно пять уровней: 0%, 25%, 50%, 75%, 100%;
- Нажмите кнопку , чтобы сохранить настройку яркости.













Выбор языка

- Нажав кратковременно кнопку , зайдите в меню прибора.

11

- Используйте кнопки со стрелками  /  /  /  для перемещения курсора. Выберите папку «Опции».
- Нажмите кнопку  для входа в папку.
- Используя кнопки  / , выберите папку «Язык».
- Используйте кнопки  /  для прокрутки различных вариантов языка. Всего доступно 12 языков.
- Нажмите кнопку , чтобы сохранить настройку языка.

Установка времени:

- Нажав кратковременно кнопку , зайдите в меню прибора.
- Используйте кнопки со стрелками  /  /  /  для перемещения курсора. Выберите папку «Опции».
- Нажмите кнопку  для входа в папку.
- Используя кнопки  / , выберите папку «Время».
- По умолчанию процесс настройки, начинается с установки года/даты.
- Используйте кнопки  /  для настройки времени. Для переключения между единицами настройки (год, месяц, день, час, минута, секунда) используйте кнопки  / .
- Нажмите кнопку , чтобы сохранить настройку времени.

12

Подключение к ПК

Данный прибор **КТ 669В** имеет функцию вывода информации с карты памяти на экран рабочего ПК. Для этого необходимо:

- Открыть резиновую заглушку в корпусе прибора с маркировкой **TYPE-C**;
- Использовать кабель **USB** с разъемом **TYPE-C**;
- Соединить с помощью кабеля **USB** прибор **КТ 669В** и портативный ПК;
- Включить прибор. На экране прибора появится надпись **ПОДКЛЮЧЕНО**;
- Смотреть выводимую информацию с карты памяти на экране портативного ПК.

Зарядка аккумуляторной батареи

Для зарядки аккумуляторной батареи выполните следующие действия:

- Откройте резиновую заглушку в корпусе прибора с маркировкой **TYPE-C**;
- Используя кабель **USB** с разъемом **TYPE-C** подсоедините зарядное устройство к детектору.
- Вставьте вилку зарядного устройства в розетку.
- Индикатор уровня заряда батареи будет мигать до тех пор, пока батарея не зарядится полностью.

13

ТЕХНИЧЕСКИЕ ХАРАКТЕРИСТИКИ

Камера	Двойные камеры (основная камера + боковая камера)
Размер экрана	5.0"
Разрешение видеозаписи	720 p
Разрешение захвата изображения	1080 p
Память	TF-карта на 32 Гб
Емкость батареи	4000 mAh
Габаритные размеры	174×104×36 мм
Вес	288 г

КОМПЛЕКТ ПОСТАВКИ

- Видеоэндоскоп КТ 669В — 1 шт.
- Гибкий зонд с 2-ой камерой — 1 шт.
- Насадки: магнит — 1 шт.
крюк — 1 шт.
боковое зеркало — 1 шт.
- Кабель для зарядки Type-C — 1 шт.
- Хост-бокс — 1 шт.
- Инструкция по эксплуатации — 1 шт.

14

УХОД ЗА ПРИБОРОМ

- Техническое обслуживание и ремонт прибора должны выполняться квалифицированным персоналом или службой технического обслуживания.
- Держите прибор сухим. Перед использованием очистите прибор мягкой тканью, не используйте при этом чистящие средства или растворители.
- Если прибор долгое время не используется, выключите его.
- Во избежание неправильной работы прибора, не разбирайте его и не заменяйте его компоненты без соответствующего допуска.
- Храните прибор в сухом месте.

ХРАНЕНИЕ

Прибор следует хранить в помещении при относительной влажности <80%. На время хранения следует вынуть элементы питания.

ГАРАНТИЙНЫЙ СРОК И СРОК СЛУЖБЫ

Информацию о сроках хранения Вы можете узнать на сайте www.kvt.su

15

УТИЛИЗАЦИЯ

	После вывода из эксплуатации прибор должен быть упакован на утилизацию в порядке, установленном федеральным, либо региональным законом России или стран-участниц Таможенного союза.
---	---

АДРЕСА И КОНТАКТЫ

Изготовитель: Сделано в Китае. Shanghai Shushen International Trade Company Limited. Room 303, 1st Building, NO. 687, Dong Daming Road, Hongkou district, Shanghai.

Импортер: ООО «ЮНИТРЕК», 111524, город Москва, Электродная улица, дом 11, строение 18.

Сервисный центр: 248033, Россия, г. Калуга, пер. Секиотовский, д. 12. Тел.: +7 (4842) 595-260, (4842) 596-052.

Производитель оставляет за собой право изменить характеристики товара, комплектацию и его внешний вид без предварительного уведомления.

ДАТА ИЗГОТОВЛЕНИЯ ОТМЕТКА О ПРОДАЖЕ



www.kvt.su



16

17

18

19

20