

УНИЧТОЖИТЕЛЬ ДОКУМЕНТОВ JP822M

ҚҰЖАТТАРДЫ ҰФАҚТАЙТҚЫШ JP822M

арт. 532591

МИКРОРЕЗКА / МИКРО КЕСУ

Уважаемый покупатель!

Благодарим Вас за выбор продукции BRAUBERG®!







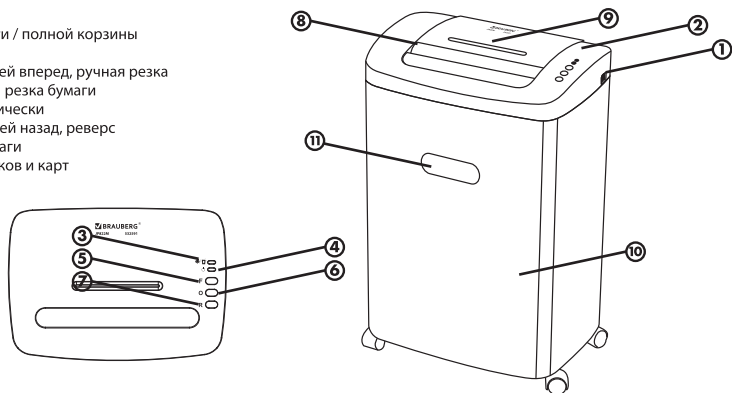







Перед началом эксплуатации устройства внимательно прочитайте данное руководство, в котором содержится важная информация и рекомендации по правильному использованию устройства. Сохраните данное руководство для обращения к нему в дальнейшем.

Функциональные части уничтожителя документов (шредера)

1. Переключатель питания
2. Панель управления
3. Индикатор зажима бумаги / полной корзины
4. ON/OFF индикатор
5. F – запуск вращения ножей вперед, ручная резка
6. O – ON/OFF, в режиме ON резка бумаги осуществляется автоматически
7. R – запуск вращения ножей назад, реверс
8. Приемный отсек для бумаги
9. Приемный отсек для дисков и карт
10. Выдвижная корзина
11. Окно корзины



Меры предосторожности

	ПРИБОР НЕ ПРЕДНАЗНАЧЕН ДЛЯ ИСПОЛЬЗОВАНИЯ ЛИЦАМИ (ВКЛЮЧАЯ ДЕТЕЙ) С ПОНИЖЕННЫМИ ФИЗИЧЕСКИМИ, СЕНСОРНЫМИ ИЛИ УМСТВЕННЫМИ СПОСОБНОСТЯМИ ИЛИ ПРИ ОТСУТСТВИИ У НИХ ЖИЗНЕННОГО ОПЫТА ИЛИ ЗНАНИЙ, ЕСЛИ ОНИ НЕ НАХОДЯТСЯ ПОД ПРИСМОТРОМ ИЛИ НЕ ПРОИНСТРУКТИРОВАНЫ ОБ ИСПОЛЬЗОВАНИИ ПРИБОРА ЛИЦОМ, ОТВЕТСТВЕННЫМ ЗА ИХ БЕЗОПАСНОСТЬ.
	ДЕТИ ДОЛЖНЫ НАХОДИТЬСЯ ПОД ПРИСМОТРОМ ДЛЯ НЕДОПУЩЕНИЯ ИГР С ПРИБОРОМ.
	НЕ ДОПУСКАЙТЕ ДЕТЕЙ И ДОМАШНИХ ЖИВОТНЫХ К ШРЕДЕРУ ВО ИЗБЕЖАНИЕ ПОЛУЧЕНИЯ ТРАВМ.
	Избегайте контакта рук с входом для бумаги и для пластиковой карты. При работе со шредером следите, чтобы во вход для бумаги (пластиковой карты) не попадали украшения, волосы и галстуки.
	Прежде чем приступить к работе с аппаратом, убедитесь, что вместе с бумагой, которая будет уничтожена, не попали пленки, бумага с клейкой поверхностью.
	Не используйте аппарат более 5 минут подряд при максимальной нагрузке.
	Корпус аппарата можно протирать влажной тканью. Не используйте растворители, обезжиривающие средства или любые другие химические средства. Отключайте аппарат перед чисткой!
	Рекомендуется периодическое смазывание режущих ножей аппарата. Используйте для смазки специальные чистящие средства для шреддеров. Не используйте аэрозоли или другие легковоспламеняющиеся продукты.
	Не нарушайте сохранность пломб и не вскрывайте корпус аппарата, не пытайтесь самостоятельно отремонтировать аппарат, это может привести к получению травм и потере гарантии.
	Не используйте и не храните рядом со шредером легковоспламеняющиеся вещества и аэрозоли.
	Следите за тем, чтобы шнур питания не был поврежден. Не прокладывайте шнур питания там, где его могут задеть. Если шнур поврежден, от работы с аппаратом следует немедленно отказаться.
	При работе с аппаратом не наклоняйте его.
	Устанавливайте аппарат только в сухом помещении и на расстоянии от источников тепла и влаги.
	Всегда выключайте аппарат перед тем, как почистить или переставить его, перед обслуживанием или любым другим действием, кроме обычного функционирования.

Техникалық сипаттамалары

Үлгі	532591
Қағазды бір уақытта қайта өңдеу	8 парақ А4 (80 г/м²)
Кесу түрі	Микро кесу
Фрагменттердің өлшемі	2x12 мм
DIN 66399 сәйкес қауіпсіздік деңгейі	P-5
Сөбет көлемі	22 литр
Жою жылдамдығы (максималды жүктеме кезінде)	2 м/мин
Шу деңгейі	≤ 55 дБ
Вольтаж	220-230 В / 50 Гц
Кіру ені	220 мм
Рұқсат етілген үздіксіз жұмыс уақыты	10 минут (ең жоғары жүктеме кезінде)
Кесу циклдері арасындағы қажетті үзіліс уақыты	20 минут
Бұзады	Қағаз, компакт-дискілер, несие карталары

Өндіруші өнімділік қасиеттерін жақсарту үшін алдын ала ескертусіз осы үлгінің техникалық сипаттамаларына, конфигурациясына және дизайнына өзгерістер енгізу құқығын өзіне қалдырады.

Сапа бойынша сұрақтар бойынша мына мекен-жайға хабарласу керек: ООО «Офис-импэкс» (импортер и дистрибьютор), 364026, Россия, г. Воронеж, ул. 45 Стрелковой Дивизии, 261а. КЗ: Құжаттарды жоюға арналған. Сақтау мен тасымалдаудың ерекше шарттары қажет емес. Мақсаты бойынша пайдалану кезінде қауіпсіз. Өндіріс күні өнімде көрсетілген. Кепілдік мерзімі-12 ай. Қызмет ету мерзімі-10 жыл. Сайттағы уәкілетті қызмет көрсету орталықтарының тізімі: www.brauberg.com. Өндіруші: Джиангсу Голден Хай-Тэк Диджитал Ко., Лтд, 1.8 км, Киюе Родд, Яогуан таун, Вуджин Дистрикт, Чангжоу Сити, Джиангсу провинс, Қытай (Jiangsu Golden Hi-Tech Digital Co., Ltd, 1.8 km, Qiyue Road, Yaoguan town, Wujin District, Changzhou City, Jiangsu province, China).



	Қоректену көзі аппарат таңбаламасында және нұсқаулықта көрсетілген көрсеткіштерге сәйкес келу керек. Егер Сіз сенімді болмасаңыз, өз жеткізушіңізбен кеңесіңіз. Сонымен қатар қоректену көзі жеңіл қол жетімді болу керек және аппарат жанында орналасу керек.
	Себетті қалдықтардан уақытылы тазартыңыз. Егер кескіш блок себетте қиғаш орналасса, аппарат әрекет етпейді.
	Жою кезінде қағаздың, пластик карталардың, ұсынылатын мөлшерін асырмаңыз.
	Аппарат корпусынан ескерту жазбаларын алып тастамаңыз.
	Тұрғын үй, коммерциялық және өндірістік аймақтарда пайдалану үшін арналған.
	Кез келген ақаулық анықталған кезде құрылғыны пайдалануды тоқтатып, сервис орталығына жүгініңіз.

Құрылғымен жұмыс

1. Құрылғыны пайдаланбас бұрын, ұсақталатын қағазда қабықшалар, жапсырмалар, жабысқақ беті бар қағаз немесе кесу механизмін зақымдауы мүмкін кез келген басқа материал жоқ екеніне көз жеткізіңіз.
2. Ұсақтағышқа зақым келтірмеу үшін қағазды, компакт-дискілерді, пластикалық карталарды жоймас бұрын осы пайдаланушы нұсқаулығындағы техникалық сипаттамаларды оқып шығыңыз.
3. Құрылғыны розеткаға қосыңыз және құрылғының бүйіріндегі қуат қосқышын ON күйіне қойыңыз.
4. Ұсақтауды бастау үшін **O** түймесін басып, қағазды беру құрылғысына салыңыз да, босатыңыз.
5. Ықшам дискілер мен несие карталарын бөлшектеу үшін сәйкес ұяшықты пайдаланыңыз.
6. Қағазды ұсақтауды аяқтағаннан кейін, **F** түймесін басып, олардың арасындағы қағаз қалдықтарын кетіру үшін ұсақтағыш пышақтарын тағы 2-3 секунд жұмыс істеуге мүмкіндік беріңіз.
7. Қағаз кептеліп қалса, **R** түймесін басыңыз – қағаз қайтарылады. Артық қағазды алып тастаңыз.
8. Оны пайдалануды аяқтағаннан кейін **O** түймесін қайтадан басыңыз – ұсақтағыш ұйқы режиміне өтеді.

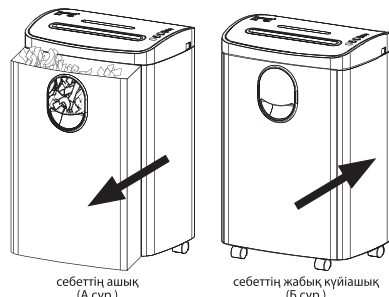

себеттің ашық (А сур.)

себеттің жабық күйіашық (Б сур.)

НАЗАР АУДАРЫҢЫЗ! ҚАҒАЗҒА АРНАЛҒАН КІРІСТІ ҚОЛМЕН ТАЗАРТУ АЛДЫНДА ӨРҚАШАН ШРЕДЕРДІ РОЗЕТКАДАН СӨНДІРІҢІЗ!

Уход за аппаратом

1. Қызмет ету мерзімін ұзарту үшін, сондай-ақ құрылғының өнімділігінің төмендеуіне жол бермеу үшін ұсақтағыш пышақтарды үнемі майлаңыз. Ұсақтағыш пышақтарды майлау қажет екендігінің көрсеткіші-бұл шудың жоғарылауы, өнімділіктің төмендеуі. Дегенмен, біз жоғарыда сипатталған әсерлерді күтпеуге кеңес береміз, бірақ себетті тазалаған сайын пышақтарды майлаңыз. Майлау үшін тек арнайы аэрозольді емес ұсақтағыш майды қолданыңыз. Майлау үшін қолданыңыз ұсақтағыштарға арналған арнайы спрей емес май. Майды А4 қағазының 1-2 парағына жағыңыз, содан кейін парақтарды әдеттегідей ұсақтағышта кезекпен жойыңыз.
1. Жұмыс барысында ұсақтағыш шаң немесе қағаз сынықтарымен бітеліп қалады. Нәтижесінде құрылғы қағазды қабылдауды тоқтата алады, қағазсыз жұмысын жалғастыра алады немесе жоюды аяқтамай жабысып қалуы мүмкін. Сипатталған проблемаларды болдырмау үшін құрылғының функционалды элементтерін жойылған қағаз бен пластиктің қалдықтарынан үнемі тазалаңыз.



қабылдау бөлімінде май жағылған қағаз парағы қойылады



қабылдау бөлімі щеткамен немесе таяқшыммен тазаланады

НАЗАР АУДАРЫҢЫЗ! ЖОЙҒЫШТЫ ТАЗАЛАУДЫ ТЕК ҚУАТ ӨШІРІЛГЕНІНЕ КӨЗ ЖЕТКІЗУ КЕРЕК (ҚУАТ ҚОСҚЫШЫ (1) "ӨШІРУ" КҮЙІНДЕ) ЖӘНЕ ҚУАТ СЫМЫ РОЗЕТКАДАН АЛЫНАДЫ.

- 2.1. Пышақ пышақтарының арасына жабысып қалған қағаз бөліктерін пиццетпен немесе қысқышпен алуға болады. Осылайша, дискілер мен несие карталарының қалдықтарынан құтылуға болады. Дегенмен, пышақтарды зақымдамау өте маңызды, өйткені олардың сынуы қымбат жөндеуді қажет етуі мүмкін. Құрылыс элементтеріне жабыспаған ұсақ фрагменттерді қатты емес щеткамен немесе мақта тампонмен алып тастауға болады.
- 2.2. Жойылатын құжаттардың рұқсат етілген санынан асып кету қағаздың тұрып қалуына және пышақтардың тоқтап қалуына әкелуі мүмкін. Қағазды шығармас бұрын, ұсақтағышты ажыратуды ұмытпаңыз (қуат қосқышы (1) "өшіру" күйінде), розеткадан қуат сымын алыңыз. Содан кейін қайшымен кептелген қағазды екі жағынан (қабылдау бөлімінде және кесу блогының төменгі жағында) ұсақтауға тырысыңыз, Содан кейін қағаздың қалдықтарын ұқыпты, бірақ өткір қозғалыстармен алыңыз. Сипатталған әрекеттерді орындағаннан кейін себетті орнына қайтарыңыз. Саусақтардың, құралдардың немесе басқа бодзе заттардың пышақтармен жанаспайтынына көз жеткізіңіз, содан кейін ұсақтағышты **O** режимінде қосыңыз, содан кейін "кері" **R** немесе "Алға" **F** түймесін басыңыз.

Көдеге жарату

НАЗАР АУДАРЫҢЫЗ! СЫЗЫЛҒАН ҚОҚЫСҚА АРНАЛҒАН КОНТЕЙНЕРІ БАР ТАҢБА ЭЛЕКТРЛІК АСПАПТАРДЫ ҚАРАПАЙЫМ ҚАЛДЫҚТАРМЕН БІРГЕ КӨДЕГЕ ЖАРАТУҒА БОЛМАЙТЫНДЫҒЫН БІЛДІРЕДІ. ӨТІНЕМІЗ, ОСЫ АСПАПТЫ ЭКОЛОГИЯЛЫҚ ҚАУІПСІЗ ЖОЛМЕН КӨДЕГЕ ЖАРАТУ ҮШІН, ОНЫ ЕКІНШІЛІК ШИКІЗАТТЫ ЖИНАЙТЫН РЕСМИ АККРЕДИТТЕЛГЕН БЕКЕТІНЕ ТАПСЫРЫҢЫЗ.

	Источник питания должен соответствовать показателям, указанным на маркировке аппарата и в инструкции. Если Вы не уверены, проконсультируйтесь со своим поставщиком. Также источник питания должен быть легко доступным и находиться поблизости от аппарата.
	Своевременно очищайте корзину от отходов. Аппарат не будет функционировать, если режущий блок будет размещен в корзине с перекосом.
	При уничтожении не превышайте рекомендованного количества бумаги, пластиковых карт.
	Не удаляйте предупреждающие наклейки с корпуса аппарата.
	Предназначен для использования в жилых, коммерческих и производственных зонах.
	При обнаружении любой неисправности прекратить использование устройства и обратиться в сервисный центр.

Работа с аппаратом

1. Прежде чем приступить к работе с аппаратом, убедитесь, что вместе с бумагой, которая будет уничтожена, не попали пленки, этикетки, бумага с клейкой поверхностью и любой другой материал, который может повредить режущий механизм.
2. Во избежание поломки шредера перед уничтожением бумаги, компакт-дисков, пластиковых карт ознакомьтесь с техническими характеристиками в данном руководстве пользователя.
3. Включите устройство в сеть и установите переключатель питания на боковой поверхности устройства в положение ВКЛ.
4. Чтобы начать измельчение, нажмите кнопку **O**. Поместите бумагу в загрузочный прием и отпустите.
5. Для уничтожения компакт-дисков и кредитных карт используйте соответствующий разъем.
6. После окончания уничтожения бумаги нажмите на кнопку **F** и дайте ножам уничтожителя проработать ещё 2-3 секунды, чтобы избавиться от остатков бумаги между ними.
7. При застревании бумаги нажмите на кнопку **R** – произойдет возврат бумаги. Извлеките лишнюю бумагу.
8. Закончив использование, вновь нажмите на кнопку **O** – уничтожитель перейдет в спящий режим.

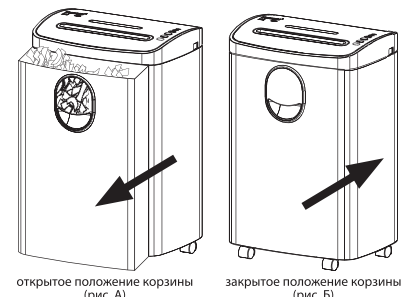

открытое положение корзины (рис. А)

закрытое положение корзины (рис. Б)

ВНИМАНИЕ! ВСЕГДА ВЫКЛЮЧАЙТЕ ШРЕДЕР ИЗ РОЗЕТКИ ПЕРЕД ТЕМ, КАК ОЧИСТИТЬ ВХОД ДЛЯ БУМАГИ ВРУЧНУЮ!

Уход за аппаратом

1. Для продления срока службы, а также для недопущения снижения производительности устройства, регулярно смазывайте ножи уничтожителя. Показанием к тому, что ножи уничтожителя необходимо смазать, является повышенный шум, падение производительности. Однако мы рекомендуем не дожидаться вышеописанных эффектов, а смазывать ножи каждый раз, когда осуществляется очистка корзины. Для смазки используйте только специальное неаэрозольное масло для шредеров. Нанесите масло на 1-2 листа бумаги А4, после чего поочередно уничтожьте листы в шредере в обычном режиме.
2. В ходе работы уничтожитель будет засоряться пылью или фрагментами бумаги. Вследствие этого аппарат может перестать принимать бумагу, продолжать работать без бумаги, либо заедать, не закончив уничтожение. Во избежание описанных проблем, регулярно очищайте функциональные элементы аппарата от остатков уничтоженной бумаги и пластика.



в приемный отсек помещается промасленный лист бумаги

ВНИМАНИЕ! ОЧИСТКУ УНИЧТОЖИТЕЛЯ НУЖНО ПРОВОДИТЬ ТОЛЬКО УБЕДИВШИСЬ, ЧТО ПИТАНИЕ ОТКЛЮЧЕНО (ПЕРЕКЛЮЧАТЕЛЬ ПИТАНИЯ (1) В ПОЛОЖЕНИИ OFF), А ШНУР ПИТАНИЯ ИЗВЛЕЧЕН ИЗ РОЗЕТКИ.

- 2.1. Застраивание между лезвий ножей кусочки бумаги, которые не выпадают самостоятельно, можно достать пиццетом или щипцами. Таким образом также можно избавиться от остатков дисков и кредитных карт. Однако очень важно не повредить лезвия, поскольку их поломка может потребовать дорогостоящего ремонта. Мелкие фрагменты, не застрявшие в элементах конструкции, можно убрать нетвердой щёткой или ватной палочкой.
- 2.2. Превышение допустимого количества уничтожаемых документов может привести к застреванию бумаги и остановке ножей. Прежде, чем извлекать бумагу, ОБЯЗАТЕЛЬНО отключите уничтожитель (переключатель питания (1) в положении OFF), извлеките из розетки шнур питания. Затем постарайтесь измельчить ножницами застрявшую бумагу с обеих сторон (в приемном отсеке и с нижней части режущего блока), после чего аккуратно, но резкими движениями извлеките поддающиеся остатки бумаги. Произведя описанные действия, верните на место корзину. Убедитесь, что с ножами не соприкасаются пальцы, инструменты или другие посторонние объекты, после чего включите уничтожитель в режиме **O**, а затем нажмите на «реверс» **R** или «вперед» **F**.



по приемному отсеку проходят щеткой или палочкой

Утилизация

ВНИМАНИЕ! СИМВОЛ С ПЕРЕЧЕРКНУТЫМ КОНТЕЙНЕРОМ ДЛЯ МУСОРА УКАЗЫВАЕТ НА ТО, ЧТО ЭЛЕКТРОПРИБОРЫ НЕЛЬЗЯ УТИЛИЗИРОВАТЬ ВМЕСТЕ С ОБЫЧНЫМИ ОТХОДАМИ. ПОЖАЛУЙСТА, ДЛЯ ЭКОЛОГИЧЕСКИ БЕЗВРЕДНОЙ УТИЛИЗАЦИИ ЭТОГО ПРИБОРА, ОТВЕЗИТЕ ЕГО НА ОФИЦИАЛЬНО АККРЕДИТОВАННЫЙ ПУНКТ СБОРА ВТОРСЫРЬЯ!

Технические характеристики

Модель	532591
Одновременная переработка бумаги	8 листов А4 (80 г/м ²)
Тип резки	Микрорезка
Размер фрагментов	2x12 мм
Уровень секретности по стандарту DIN 66399	P-5
Объем корзины	22 литра
Скорость уничтожения (при максимальной нагрузке)	2 м/мин
Уровень шума	≤ 55 дБ
Напряжение	220-230 В / 50 Гц
Ширина входа	220 мм
Допустимое время непрерывной работы	10 минут (при максимальной нагрузке)
Необходимое время перерыва между циклами резки	20 минут
Уничтожает	Бумагу, CD-диски, кредитные карты

Производитель сохраняет за собой право на внесение изменений в технические характеристики, комплектацию и конструкцию данной модели для улучшения эксплуатационных свойств без предварительного уведомления.

Вопросы по качеству направлять: ООО «Офис-импэкс» (импортер и дистрибьютор), 364026, Россия, г. Воронеж, ул. 45 Стрелковой Дивизии, 261а. RU/UY: Предназначен для уничтожения документов. Особых условий хранения и транспортировки не требует. Безопасен при использовании по назначению. Дата производства указана на товаре. Гарантийный срок – 12 месяцев. Срок службы – 10 лет. Список авторизованных сервисных центров на сайте: www.brauberg.com. Производитель: Джиангсу Голден Хай-Тэк Диджитал Ко., Лтд, 1.8 км, Киюе Роад, Яогун таун, Вуджин Дистрикт, Чангжоу Сити, Джиангсу провинс, Китай (Jiangsu Golden Hi-Tech Digital Co., Ltd, 1.8 km, Qiyue Road, Yaoguan town, Wujin District, Changzhou City, Jiangsu province, China).



brauberg.com

Сделано под контролем Брауберг Брендс ГмбХ, Турн-унд-Таксис-Плац, 6, 60313, Франкфурт-на-Майне, Германия.
Controlled by Brauberg Brands GmbH, Thurn-und- Taxis-Platz, 6, 60313, Frankfurt am Main, GERMANY.



ҚҰЖАТТАРДЫ ҰҒАҚТАЙТҚЫШ JP822M
МИКРО КЕСУ

Құрметті сатып алушы!

BRAUBERG® өнімін таңдағаныңыз үшін Сізге алғыс айтамыз!

Құрылғыны пайдаланар алдында оны дұрыс пайдалану бойынша маңызды ақпарат пен ұсыныстар жазылған аталған нұсқаулықты мұқият оқып шығыңыз. Аталған нұсқаулыққа бұдан әрі де жүгіну үшін оны сақтап қойыңыз.

Құжаттар жойғышының (шредерінің) функционалдық бөліктері

1. Қуат қосқышы
2. Басқару тақтасы
3. Қағаз қыстырғыш/толық себет көрсеткіші
4. ҚОСУ/ӨШІРУ индикаторы
5. F – пышақтарды алға айналдыруды бастау, қолмен кесу
6. O – ON/OFF, ON режимінде қағазды кесу автоматты үрде орындалады
7. R – пышақтарды артқа, кері айналдыруды бастаңыз
8. Қағаз қабылдау бөлімі
9. Дискілер мен карталарға арналған қабылдау бөлімі
10. Шығарылатын себет
11. Себет терезесі

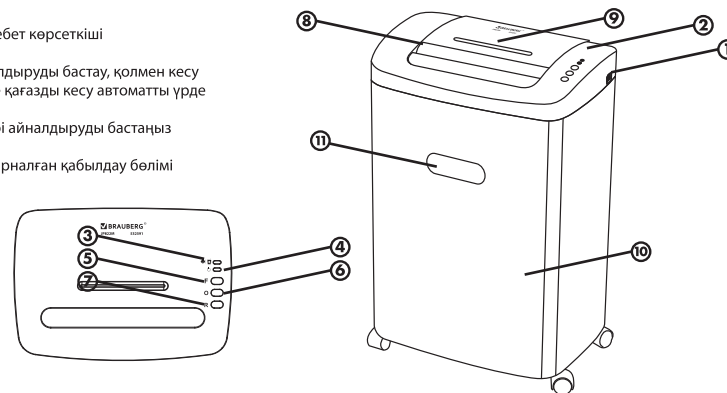

Қауіпсіздік шаралары

	АСПАП ФИЗИКАЛЫҚ, СЕНСОРЛЫҚ НЕМЕСЕ АҚЫЛ-ОЙ ҚАБИЛЕТТЕРІ ТӨМЕНДЕГЕН НЕМЕСЕ ӨМІРЛІК ТӘЖІРИБЕСІ НЕМЕСЕ БІЛІМІ ЖОҚ АДАМДАР (БАЛАЛАРДЫ ҚОСА АЛҒАНДА), ЕГЕР ОЛАР БАҚЫЛАУДА БОЛМАСА НЕМЕСЕ ОЛАРДЫҢ ҚАУІПСІЗДІГІНЕ ЖАУАПТЫ АДАМНЫҢ АСПАПТЫ ПАЙДАЛАНУЫ ТУРАЛЫ НҰСҚАУ БЕРІЛМЕСЕ, ПАЙДАЛАНУҒА АРНАЛМАҒАН.
	ҚҰРАЛМЕН ОЙЫН ОЙНАУҒА ЖОЛ БЕРМЕУ ҮШІН БАЛАЛАР БАҚЫЛАУДА БОЛУЫ КЕРЕК.
	ЖАРАҚАТ АЛМАУ ҮШІН БАЛАЛАР МЕН ҮЙ ЖАНУАРЛАРЫН ҰСАҚТАҒЫШҚА ЖІБЕРМЕҢІЗ.
	Қолдың қағазға арналған және пластик картаға арналған кіріспен жанасуына жол бермеңіз. Шредермен жұмыс жасаған кезде қағазға (пластик картаға) арналған кіріске әшекейлердің, шаштың және галстуктардың түспейтінін қадағалаңыз.
	Аппаратпен жұмыс жасауға кіріспес бұрын, жойылатын, қабықшалардың, жабысқақ беті бар қағаздың түспегендігіне көз жеткізіңіз.
	Аппаратты максималды жүктеме кезінде 5 минуттан астам пайдаланбаңыз.
	Аппарат корпусын дымқыл матамен сүрту керек. Еріткіштерді, майсыздандырғыш құралдарды немесе кез келген басқа химиялық құралдарды пайдаланбаңыз. Тазарту алдында аппаратты сөндіріңіз!
	Аппараттың кескіш пышақтарын жүйелі майлау ұсынылады. Майлау үшін шредерлерге арналған арнайы тазартқыш құралдарды пайдаланыңыз. Аэрозольдарды немесе басқа жеңіл тұтанатын өнімдерді пайдаланбаңыз.
	Пломбалардың тұтастығын бұзбаңыз және аппарат корпусын ашпаңыз, аппаратты өздігінен жөндеуге тырыспаңыз, бұл жарақаттың алынуына және кепілдіктің жоғалтуына алып келуі мүмкін.
	Шредер жанында жеңіл тұтанатын заттарды және аэрозольдарды пайдаланбаңыз және сақтамаңыз.
	Қоректену сымының зақымдалмағандығын қадағалаңыз. Қоректену сымын оны іліп кетуі мүмкін болатын жерде өткізбеңіз. Егер сым зақымдалған болса, аппаратпен жұмыс жасаудан дереу бас тарту керек.
	Аппаратпен жұмыс жасаған кезде оны еңкейтпеңіз.
	Аппаратты тек құрғақ бөлмеде және жылу және ылғал көзінен қашықтықта орнатыңыз.
	Әрқашан аппаратты тазарту немесе жылжыту алдында, қызмет көрсету алдында немесе қарапайым әрекет етуден өзгеше кез келген басқа әрекет алдында оны сөндіріңіз.