

Руководство  
по эксплуатации

**Redbo**  
redbo.ru

# ИЗМЕЛЬЧИТЕЛЬ САДОВЫЙ

## ESR-45/3400S



**EAC**



**Внимание!** В целях Вашей безопасности, перед использованием садового измельчителя электрического, прочтите и ознакомьтесь с руководством по эксплуатации, а также сохраните данное руководство и используйте в качестве справочного материала.



## УВАЖАЕМЫЙ ПОКУПАТЕЛЬ!

Благодарим Вас за выбор измельчителя садового **REDBO**.

Информация, содержащаяся в руководстве основана на технических характеристиках, имеющихся на момент выпуска руководства. Мы постоянно стремимся повышать качество нашей продукции, поэтому изделия под торговой маркой **REDBO** постоянно совершенствуются, в связи с этим технические характеристики и внешний вид могут быть изменены без предварительного уведомления, что не повлияет на надёжность и безопасность эксплуатации.

При покупке садового измельчителя **ESR-45/3400S** требуйте проверки его работоспособности пробным запуском. Убедитесь, что в талоне на гарантийный ремонт проставлены штамп магазина, дата продажи и подпись Продавца, а также указана модель и серийный номер садового измельчителя.

Перед включением внимательно изучите настоящее руководство по эксплуатации. В процессе эксплуатации соблюдайте требования настоящего руководства по эксплуатации, чтобы обеспечить оптимальное функционирование садового измельчителя и продлить срок его службы.

Комплексное полное техническое обслуживание и ремонт в объёме, превышающем перечисленные данным руководством по эксплуатации операции, должны производиться квалифицированным персоналом на специализированных предприятиях. Установка и необходимое техническое обслуживание производится Пользователем и допускается только после изучения данного руководства по эксплуатации.



**Внимание!** Прочтите все рекомендации. Несоблюдение предупреждений и инструкций может привести к поражению электрическим током, возгоранию и/или серьезной травме. Храните руководство по эксплуатации в течение всего срока службы измельчителя.

## ОБЛАСТЬ ПРИМЕНЕНИЯ

1. Электрический измельчитель садовый (далее по тексту - измельчитель) предназначен для измельчения садовых органических отходов – биологически разлагаемого материала (ветки, листья, опавшие цветы и т.п.).

Измельчитель предназначен для бытового использования. Гарантия не распространяется при использовании оборудования для коммерческого или промышленного применения.

Коллекторный электродвигатель, двухступенчатый планетарный редуктор и режущий механизм измельчителя размещены горизонтально на основании и закрыты пластиковым корпусом. Режущий механизм состоит из режущего вала (фрезы) и прижимной пластины. При вращении вала против часовой стрелки, режущие кромки затягивают измельчаемый материал из загрузочной воронки к прижимной пластине, измельчают его и отбрасывают в выходной желоб. Фреза и прижимная пластина являются основным рабочим инструментом измельчителя.

Органы управления измельчителем (автоматический выключатель, переключатель направления вращения и выключатель двигателя) выведены на панель управления. Выключатель имеет два фиксированных положения; «I» - включено (зеленая кнопка) и «O» - выключено (красная кнопка) (МЭК 60417).

Измельчитель рассчитан на перемежающийся режим работы S6 40% (40% времени работа с нагрузкой, 60% - на холостом ходу).

Изготовитель/Поставщик не отвечает за повреждения, вызванные ненадлежащим использованием измельчителя. Риск несёт исключительно пользователь.

Использование по назначению предполагает соблюдение инструкций по эксплуатации, а также требований по проверке и техническому обслуживанию.

2. Вид климатического исполнения данной модели УХЛ 4 по ГОСТ 15150-69 (п.3.2), то есть данная модель предназначена для работы в условиях умеренного климата с диапазоном рабочих температур от +5 до +40 °С и относительной влажности воздуха не более 80%. Питание от сети переменного тока напряжением 230В, частотой 50Гц. Допускаемые отклонения: напряжения +/-10%, частоты +/-5%.

Степень защиты, обеспечиваемая оболочкой IPX4 (МЭК 60529).

Транспортировка оборудования производится в закрытых транспортных средствах в соответствии с правилами перевозки грузов, действующих на транспорте данного вида.

3. Габаритные размеры и вес представлены в таблице:

Габаритные размеры в упаковке, мм:	
- длина	560
- ширина	390
- высота	515
Вес (брутто/нетто), кг	20,7/18,9

Дата изготовления указана на серийном номере измельчителя.

4. Измельчитель поставляется в продажу в следующей комплектации\*:

Измельчитель с двигателем	1
Рама опорная/Ось колес/Комплект крепежа	2/1/1
Колесо/Толкатель	2/1
Контейнер для измельченного материала	1
Руководство по эксплуатации/ Упаковка	1/1

\*в зависимости от поставки комплектация может изменяться

5. Основные технические характеристики представлены в таблице:

Номинальное напряжение, В/Частота, Гц	230/~50
Потребляемая мощность, Вт	3400
Максимальный диаметр веток, мм	45
Скорость режущего вала на х.х, об/мин	54
Вместимость контейнера для измельченного материала, л	60
Двигатель	однофазный коллекторный
Класс безопасности (ГОСТ Р МЭК 60745-1-2011)	II
Уровень звуковой мощности, дБ(А)	96

6. Общий вид измельчителя представлен на рис. 1

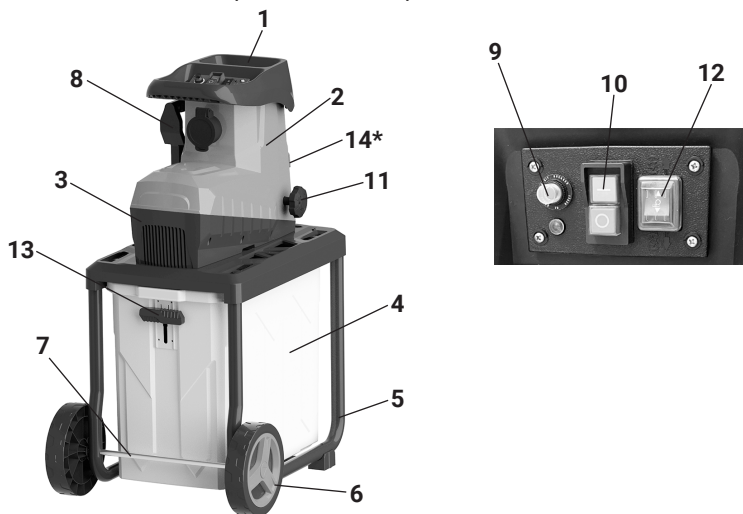

1 - входная часть загрузочной воронки; 2 - загрузочная воронка; 3 - корпус двигателя; 4 - контейнер измельчителя; 5 - рама опорная (подножка); 6 - колесо; 7 - ось колес; 8 - толкатель; 9 - автоматический выключатель; 10 - выключатель двигателя; 11 - рукоятка-регулятор планки прижимной; 12 - переключатель направления вращения (реверс); 13 - замок контейнера измельчителя; 14 - крышка режущего механизма (на рис. не видна)

рис.1



**Внимание!** Схемы и рисунки в данном руководстве по эксплуатации носят информативный характер и могут отличаться от конструкции Вашей модели. Производитель оставляет за собой право изменять конструкцию и технические параметры без предупреждения.

Вращение с якоря электродвигателя передаётся планетарным редуктором на режущий вал (фрезу), расположенный в алюминиевом корпусе режущего механизма. Режущий механизм закрыт крышкой (рис.1 поз.14\*) для удобного доступа к фрезе и прижимной пластине. Опорная рама (рис.1 поз.5) с колёсами и подножками является опорой измельчителя при работе.

Органы управления измельчителем: автоматический выключатель (рис.1 поз.9), переключатель направления вращения (рис.1 поз.12) и выключатель двигателя (рис.1 поз.10) выведены на панель управления. Переключатель направления вращения фрезы имеет три фиксированных положения: работа в режиме измельчения, выключено и работа в режиме разблокировки режущего механизма.

Для очистки воронки, и для равномерного распределения подаваемого материала в комплект поставки входит толкатель (рис.1 поз.8) удобной формы. Измельчитель комплектуется автоматическим выключателем (рис.1 поз.9), срабатывающим при перегрузке двигателя.

## **УКАЗАНИЯ МЕР БЕЗОПАСНОСТИ**

**1. Общие правила мер безопасности при работе с электроинструментом в Приложении 1 данного руководства**

**2. Правила мер безопасности при работе с измельчителем**

Перед началом работы с измельчителем внимательно прочитайте руководство по эксплуатации, ознакомьтесь с органами управления и правилами техники безопасности. Сохраняйте руководство всё время использования измельчителя.

Перед началом работы обязательно проверяйте правильность сборки, установки и надёжность крепления всех узлов, особенно ножей.

В целях безопасности изношенные или поврежденные части должны быть немедленно заменены. Используйте только оригинальные запасные части и оригинальные комплектующие.

Откажитесь от эксплуатации устройства, если оно было повреждено.

Периодически проверяйте режущую кромку ножей. Затупленный нож необходимо перевернуть на 180° или заменить на новый.

Перед началом работы убедитесь, что в приготовленном для измельчения материале отсутствуют металлические предметы, куски бетона, камни, стекло.

Используйте средства индивидуальной защиты (очки, прочную обувь и длинные брюки).

Во время работы вблизи измельчителя не должны находиться посторонние лица, особенно дети. Не приступайте к работе в состоянии сильной усталости или после приёма медикаментов.

Запрещено пользоваться измельчителем лицам младше 18-ти лет, людям с ограниченными возможностями, лицам, находящимся под воздействием алкоголя, наркотических средств.

Это устройство создает электромагнитное поле во время работы. Это поле может мешать активным и пассивным медицинским имплантам. Чтобы снизить риск серьезной или смертельной травмы, рекомендуется проконсультироваться со своим врачом и производителем медицинских имплантов перед запуском этого устройства.

Это устройство не предназначено для использования людьми (включая детей) с ограниченными физическими, сенсорными или умственными способностями или отсутствием опыта и знаний, за исключением случаев, когда они контролируются или обучаются лицом, ответственным за их безопасность.

Никогда не работайте, если рядом есть люди, особенно, дети или домашние животные.

Обратите внимание, что оператор или пользователь несет ответственность за несчастные случаи или опасность, связанную с другими лицами или их имуществом.

Работайте измельчителем только в светлое время суток или при хорошем искусственном освещении.

При работе с устройством не прилагайте чрезмерных усилий. Во время работы всегда сохраняйте устойчивое положение.

Если устройство чрезмерно вибрирует, выключите двигатель и немедленно выясните причину. Обычно шум и вибрация указывает на возникновение проблемы.

При работе измельчителем ЗАПРЕЩАЕТСЯ:

- оставлять измельчитель без присмотра. Всегда отключайте его от сети при перерывах в работе, переходе с одного участка на другой, очистке мешка с измельчённым материалом;

- приближать лицо, руки к загрузочной воронке;

- работать при повышенной влажности (туман, дождь). Это может привести к поражению электрическим током;

- подключать измельчитель к сети, используя удлинитель с повреждённым кабелем. При повреждении электрокабеля немедленно отключите измельчитель от сети питания.

После окончания работы и перед обслуживанием всегда отключайте измельчитель от сети.

При необходимости использовать удлинитель, подбирайте его с учетом условий эксплуатации (открытое пространство, повышенная влажность). Удлинитель должен обеспечивать соответствующую мощность.

В случае неисправности устройства, не разбирайте и не пытайтесь самостоятельно ремонтировать. Обратитесь в авторизованный сервисный центр.

В случае блокировки устройства или при кратковременной перегрузке двигателя, защитное устройство автоматически отключает двигатель. Выключите переключатель.

читель защиты от перегрузки в случае возникновения перегрузки и остановки, затем снова запустите устройство.

Регулярно очищайте вентиляционные отверстия, соблюдайте инструкции по техническому обслуживанию.

Не перегружайте устройство. Работа только в пределах указанного диапазона производительности.

Выключайте измельчитель только после того, как устройство подачи воронки полностью пусто, так как в противном случае измельчитель может засориться и не сможет запуститься после этого.

Не допускайте накопления измельченного материала вблизи зоны выброса. В противном случае это может препятствовать надлежащему выбросу.

В случае засоров в воронке, отключите измельчитель от сети перед удалением остатков материала. Перед включением, убедитесь, что двигатель свободен от мусора и других накоплений. Помните, что режущий инструмент также активируется при запуске пускового механизма.

Немедленно отключите источник питания и подождите до тех пор, пока измельчитель полностью не остановится, если режущий механизм ударяется о посторонний предмет, если измельчитель начинает издавать необычные звуки или вибрировать.

## ИСПОЛЬЗОВАНИЕ ПО НАЗНАЧЕНИЮ

Сборка и подготовка к работе

### 1. Монтаж опорной рамы(рис.2)

- установить измельчитель на входную часть загрузочной воронки, для доступа к болтам крепления рам к основанию;  
- совместив крепежные отверстия трубчатых рам с болтами, установить их в пазы основания как показано на рис.2.



рис.2

### 2. Монтаж колес с осью (рис.3)

Установите в отверстия рам (рис.3 поз.1) ось колес (рис.3 поз.2), открутив гайки и сняв с оси шайбы и втулки; - установите на ось шайбу, втулку и колесо; - зафиксировав ось шестигранным ключом, закрепите колесо, закрутив гайку на ось. Установите колпак колеса.



рис.3



рис.4

### 3. Установка контейнера измельчителя (рис.5)

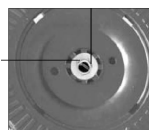
Для установки контейнера, замок контейнера должен быть разблокирован, т.е в положении «открыто».

Вставьте контейнер, после установки, заблокируйте замок (положение «закрыто»).

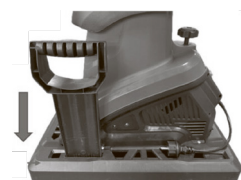
### 4. Вставить толкатель в измельчитель. Если толкатель не

используется, следует хранить в предназначенном для этого месте (рис.4)



рис.5

## 5. Использование по назначению

Подготовка материала для измельчения:

Внимательно осмотрите материал, подготовленный к измельчению. Удалите все предметы, которые не должны попасть в измельчённый материал: мусор, ткани, пластик, очистите корни от почвы. Металлические предметы, камни, куски бетона, стекло, которые могут повредить ножи, не должны попасть в загрузочную воронку. Измельчите длинные гибкие ветки, которые могут быть отброшены сторону оператора при загрузке.

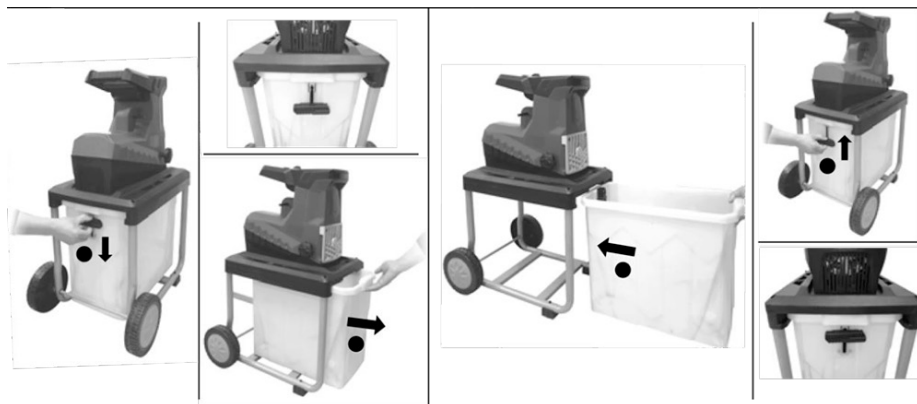
Установка и загрузка измельчителя:

- установить опорную раму измельчителя на ровную, горизонтальную поверхность;
- перевести выключатель двигателя (рис.1 поз.10) в положение «I» - включено и дождитесь пока фреза не наберёт максимальные обороты;
- подавайте измельчаемый материал (рис.6 поз.2) в загрузочную воронку, при необходимости используя толкатель (рис.6 поз.1);

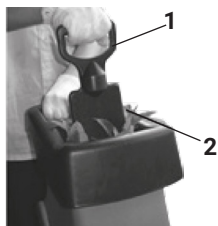

- 1 - толкатель;
- 2 - измельчаемый материал

рис.6

- при появлении повышенного шума, стука или увеличении вибрации, немедленно

остановите двигатель измельчителя выключателем и отключите от сети питания.

#### 6. Автоматический выключатель

Двигатель измельчителя защищён от перегрузки автоматическим выключателем (рис.1 поз.9). При срабатывании автоматического выключателя: - отсоедините измельчитель от сети питания, выждите несколько минут до остывания двигателя;

- нажмите на автоматический выключатель, переведя его в рабочее положение;  
- подключите измельчитель к сети и произведите повторный пуск выключателем (рис.1 поз.10).

Если двигатель не запустился (сработал автоматический выключатель): - нажать автоматический выключатель (рис.1 поз.9), переведя его в рабочее положение;  
- перевести выключатель направления вращения (рис.1 поз.12) в положение II - разблокировка (реверс); - нажать и удерживать выключатель двигателя в положение «I» до освобождения режущего вала от предметов, препятствующих вращению. После освобождения фрезы отпустить выключатель двигателя, перевести выключатель направления вращения в положение «I» и, включив двигатель, продолжить работу в режиме измельчения.

#### 7. Рекомендации при работе:

Равномерно загружайте измельчаемый материал, чтобы загрузочная воронка не забилась. Для уменьшения объема мульчи - повторно ее измельчить.

При необходимости измельчения увядшего или влажного материала, разбавляйте его сухими ветками. Это позволит избежать налипания и засорения загрузочной воронки.

Толстые ветки лучше измельчать свежесрезанными, так как при высыхании их твёрдость увеличивается.

Не загружайте твёрдый материал (толстые ветки) в измельчитель непрерывно. Это может привести к блокировке режущего вала. Чередуйте подачу твёрдого и мягкого материала.

Избегайте засорения выходного отверстия (переполнение контейнера для измельчённого материала). Это может привести к блокировке фрезы.

## ТЕХНИЧЕСКОЕ ОБСЛУЖИВАНИЕ



**Внимание!** Перед проведением технического обслуживания, убедитесь, что измельчитель отключен от питающей сети. При очистке фрезы и прижимной пластины, надевайте плотные перчатки.

1. Регулярно очищайте измельчитель, это позволит содержать оборудование в надлежащем состоянии увеличит срок его службы.

После завершения работы: - открутив винты крепления, снимите крышку режущего механизма и очистите внутреннюю полость используя щётку и крюк. Нанесите тонкий слой масла на режущий вал; - пластиковый корпус и другие

пластмассовые детали очищайте влажной тряпкой, затем вытирайте насухо. Не используйте для очистки агрессивные реагенты или растворители.



**Внимание!** Не очищайте измельчитель промыванием водой.

Регулярно проверяйте затяжку всех резьбовых соединений.

2. Регулировка режущего механизма, замена прижимной пластины (рис.7)

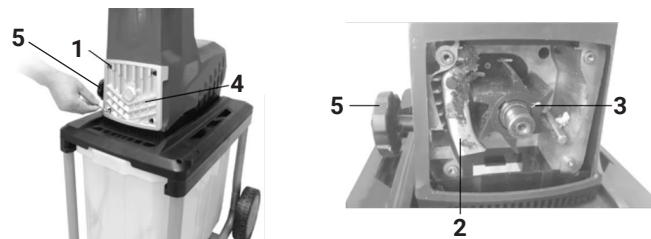

1 - винт крышки режущего механизма; 2 - планка прижимная; 3 - ножевой вал (фреза); 4 - крышка режущего механизма; 5 - рукоятка-регулятор планки прижимной

рис.7

Для оптимального измельчения материала положение прижимной пластины относительно режущих кромок фрезы необходимо постоянно регулировать.

3. Установка минимального расстояния между режущими кромками фрезы и прижимной пластиной:

- убедиться, что загрузочная воронка и режущий механизм свободны от измельчаемого материала; - перевести переключатель (рис.1 поз.12) в режим измельчения, включить двигатель; - медленно вращать рукоятку (рис.7 поз.5) по часовой стрелке до появления шума, свидетельствующего о касании режущих кромок фрезы прижимной пластины.

Во избежание поломки изделия, при измельчении твердых и сухих веток, рекомендуется увеличить зазор между режущими кромками фрезы и прижимной пластиной режущего механизма.

4. Замена прижимной планки:

- открыть крышку (рис.1 поз.14\*) режущего механизма открутив винты (рис.7 поз.4); - снять использованную планку (рис.7 поз.2) и заменить новой; - установить на место крышку и закрепить винтами.

5. Замена фрезы (режущего вала) и щётки двигателя требует полной разборки привода измельчителя. Необходимо обратиться в сервисный центр, чтобы замену провёл квалифицированный специалист.

## СРОК СЛУЖБЫ, ХРАНЕНИЕ И УТИЛИЗАЦИЯ

1. Срок службы измельчителя 3 года.
2. ГОСТ 15150 (таблица 13) предписывает для инструмента условия хранения - 1 (хранить в упаковке предприятия – изготовителя в складских помещениях при температуре окружающей среды от +5 до +40°С). Относительная влажность воздуха (для климатического исполнения УХЛ4) не должно превышать 80%.
3. Указанный срок службы действителен при соблюдении потребителем требований настоящего руководства.
4. При полной выработке ресурса измельчителя необходимо его утилизировать с соблюдением всех норм и правил. Для этого необходимо обратиться в специализированную компанию, которая, соблюдая все законодательные требования, занимается профессиональной утилизацией электрооборудования.

## ГАРАНТИЯ ИЗГОТОВИТЕЛЯ

Правовой основой настоящих гарантийных обязательств является действующее законодательство Российской Федерации, в частности Федеральный Закон РФ «О защите прав потребителей» и Гражданский Кодекс РФ часть 2 статьи 451-491. Условия и ситуации, не оговоренные в настоящих гарантийных обязательствах, разрешаются в соответствии с вышеуказанными законами.

1. Гарантийный срок эксплуатации измельчителя – 12 календарных месяца со дня продажи.

2. В случае выхода измельчителя из строя в течение гарантийного срока эксплуатации по вине изготовителя, владелец имеет право на бесплатный гарантийный ремонт, при соблюдении следующих условий: отсутствие механических повреждений; отсутствие признаков нарушения требований руководства по эксплуатации; наличие в руководстве по эксплуатации отметки Продавца о продаже и подписи Покупателя; соответствие серийного номера измельчителя серийному номеру в гарантийном талоне; отсутствие следов неквалифицированного ремонта. При отсутствии у Вас правильно заполненного гарантийного талона, мы будем вынуждены отклонить Ваши претензии.

Удовлетворение претензий потребителя с недостатками по вине изготовителя производится в соответствии с законом РФ «О защите прав потребителей».

Адрес ближайшего к Вам сервисного центра можно найти на нашем сайте:

**redbo.ru** (либо отсканировав QR-код в гарантийном талоне)

3. Безвозмездный ремонт в течение гарантийного срока эксплуатации производится при условии соблюдения потребителем правил эксплуатации, технического обслуживания, хранения и транспортировки.

4. При обнаружении Покупателем каких-либо неисправностей измельчителя, в течение срока, указанного в п.1 Гарантии изготовителя, он должен проинформировать об этом Продавца и предоставить инструмент Продавцу для проверки. Максимальный срок проверки – в соответствии с законом РФ «О защите прав потребителей». В случае обоснованности претензий, Продавец обязуется за свой

счёт осуществить ремонт измельчителя или его замену. Транспортировка измельчителя для экспертизы, гарантийного ремонта или замены производится за счёт Покупателя.

**5.** В том случае, если неисправность измельчителя вызвана нарушением условий его эксплуатации, Продавец с согласия Покупателя вправе осуществить ремонт за отдельную плату.

**6.** На Продавца не могут быть возложены иные, не предусмотренные настоящим руководством, обязательства.

**7.** Гарантия не распространяется на: любые поломки, связанные с форс-мажорными обстоятельствами; в случае вскрытия (попытки вскрытия), ремонта инструмента самим пользователем или не уполномоченными на это лицами; при использовании принадлежностей, не предусмотренных заводом изготовителем.

Измельчитель принимается в гарантийный ремонт в чистом виде.

Нормальный износ: измельчитель, так же, как и все электрические устройства, нуждается в должном техническом обслуживании. Гарантией не покрывается ремонт, потребность в котором возникает вследствие нормального износа, сокращающего срок службы частей и оборудования; естественный износ (полная выработка ресурса, сильное внутреннее или внешнее загрязнение); оборудование и его части, выход из строя которых стал следствием неправильной установки, несанкционированной модификации, небрежности, неправильного обслуживания, ремонта или хранения, что неблагоприятно влияет на его характеристики и надежность.

## **ОБЩИЕ УКАЗАНИЯ МЕР БЕЗОПАСНОСТИ ЭЛЕКТРИЧЕСКИХ МАШИН**

**Внимание!** Прочтите все предупреждения и указания мер безопасности и все инструкции. Невыполнение предупреждений и инструкций может привести к поражению электрическим током, пожару или другим повреждениям.

Сохраните все предупреждения и инструкции, для того, чтобы можно было обращаться к ним в дальнейшем.

Употребляемый в инструкции термин «электрическая машина» используется в ГОСТах 60745-1-2011 и 60745-2-1-2011 для обозначения вашей машины с электрическим приводом, работающим от сети.

### **1.1 Безопасность рабочего места**

1.1.1 Содержите рабочее место в чистоте и обеспечьте его хорошее освещение. Если рабочее место загромождено или плохо освещено, это может привести к несчастным случаям.

1.1.2 Не следует эксплуатировать машину во взрывоопасной среде (например, в присутствии воспламеняющихся жидкостей, газов или пыли). Сверление по металлу: коллектор электродвигателя являются источником искр, которые могут привести к возгоранию пыли или паров.

1.1.3 Не подпускайте детей или посторонних лиц к электрической машине в процессе её работы. Отвлечение внимания может привести к потере контроля.

### **1.2 Электрическая безопасность**

1.2.1 Штепсельные вилки электрических машин должны подходить под розетки. Никогда не изменяйте конструкцию штепсельной вилки каким-либо образом.

Использование неизменных вилок и соответствующих розеток, уменьшит риск поражения электрическим током.

1.2.2 Не подвергайте электрическую машину воздействию дождя и не держите её во влажных условиях. Влага, попадая в электрическую машину, увеличивает риск поражения электрическим током.

1.2.3 Обращайтесь аккуратно со шнуром питания. Никогда не используйте шнур для переноса, перетаскивания электрической машины и вытаскивания вилки из розетки. Исключите воздействие тепла, масла, острых кромок или движущихся частей. Повреждённый или перекрученный шнур увеличивает риск поражения электрическим током.

1.2.4 При эксплуатации электрической машины на открытом воздухе пользуйтесь удлинителем, пригодным для использования на открытом воздухе.

### **1.3 Личная безопасность**

1.3.1 Будьте бдительны, следите за своими действиями и руководствуйтесь здравым смыслом при эксплуатации машины. Не приступайте к работе, если Вы устали или находитесь под действием лекарственных препаратов. Кратковременная потеря концентрации внимания может привести к серьёзным последствиям.

1.3.2 Пользуйтесь индивидуальными защитными средствами. Всегда пользуй-

тесь средствами для защиты глаз. Защитные средства – такие, как очки, маски, предохраняющие от пыли, обувь, предохраняющая от скольжения, каска или наушники, используемые в соответствующих условиях, уменьшат опасность получения повреждений.

1.3.3 Не допускайте случайного включения машины. Блокируйте клавишу выключателя перед подключением к сети.

1.3.4 Перед включением электрической машины удалите все регулировочные или гаечные ключи.

1.3.5 При работе не пытайтесь дотянуться до чего-либо, всегда сохраняйте устойчивое положение. Это позволит обеспечить наилучший контроль над электрической машиной в экстремальных ситуациях.

1.3.6 Одевайтесь надлежащим образом. Не носите свободной одежды или ювелирных изделий. Не приближайте свои волосы, одежду и перчатки к движущимся частям электрической машины.

#### **1.4 Эксплуатация и уход за электрической машиной**

1.4.1 Не перегружайте электрическую машину. Используйте инструмент соответствующего назначения для выполнения необходимой Вам работы.

Безопаснее выполнять с помощью электрической машины ту работу, на которую она рассчитана.

1.4.2 Не используйте электрическую машину, если её выключатель неисправен (не включает или не выключает). Любая машина, которая не может управляться выключателем, представляет опасность и подлежит ремонту.

1.4.3 Отсоедините вилку от источника питания перед выполнением каких-либо регулировок, замене сверла или перемещением её на хранение.

1.4.4 Храните неработающую электрическую машину в месте, недоступном для детей, и не разрешайте лицам, не знакомым с инструментом или настоящей инструкцией, пользоваться электрической машиной. Электрические машины представляют опасность в руках неквалифицированных пользователей.

1.4.5 Обеспечьте техническое обслуживание электрической машины. Проверьте машину на предмет правильности соединения и закрепления движущихся частей, поломки деталей и иных несоответствий, которые могут повлиять на работу. В случае неисправности, отремонтируйте электрическую машину перед использованием.

1.4.6 Храните рабочие инструменты в чистом состоянии. Рабочий инструмент, обслуживаемый надлежащим образом, реже заклинивает, им легче управлять.

1.4.7 Используйте электрические машины, приспособления, инструмент и пр. в соответствии с настоящей инструкцией с учётом условий и характера выполняемой работы. Использование электрической машины для выполнения операций, на которые она не рассчитана, может создать опасную ситуацию.

#### **1.5 Обслуживание**

1.5.1 Ваша электрическая машина должна обслуживаться квалифицированным персоналом, использующим только оригинальные запасные части. Это обеспечит безопасность машины.

Применяемые предписывающие и предупреждающие знаки по ГОСТ Р 12.4.026-2001

Предписывающие знаки		
	Машина класса II (по ГОСТ Р МЭК 60745-1-2011)	Машины, в которых защита от поражения электрическим током обеспечивается не только основной изоляцией, но включает в себя дополнительные меры безопасности, такие как двойная изоляция, при этом не предусматривается защитное заземление
	Изучить внимательно руководство по эксплуатации	Выполнение требований и рекомендаций руководства по эксплуатации предотвратит возможные ошибочные действия и обеспечит оптимальное функционирование и продление срока службы инструмента
	Работать в защитных очках	На рабочих местах и участках, где требуется защита органов зрения
	Работать в защитных наушниках	На рабочих местах, где существует повышенный уровень шума
	Работать в нескользящей, устойчивой обуви	На рабочих местах и участках, где требуется повышенная внимательность, где есть вероятность подскользнуться, где необходима устойчивость
	Не следует одевать излишне свободную одежду, галстуки, украшения и пр.	На рабочих местах и участках, где требуется повышенная внимательность, где есть вероятность попадания деталей одежды в электрооборудование
	Работать в защитных перчатках	На рабочих местах и участках, где требуется защита рук от воздействия вредных или агрессивных сред, защита от возможного травмирования
	Опасность получения травм	Опасность получения травм твёрдыми предметами, вылетающими с большой скоростью из под режущей части триммера
Предупреждающие знаки		
	Внимание! Опасность (прочие опасности)	Применять для привлечения внимания к прочим видам опасности, не обозначенной настоящим стандартом. Знак необходимо использовать вместе с дополнительным знаком безопасности с поясняющей надписью

## Гарантийный талон

	Модель изделия <input type="text"/>	Наименование торговой организации <input type="text"/>
	Дата продажи <input type="text"/>	Ф.И.О. и подпись продавца <input type="text"/>
	Серийный номер <input type="text"/>	Печать торговой организации <input type="text"/>
	Подпись покупателя <input type="text"/>	
Изделие получено в технически исправном состоянии, без механических повреждений и в полной комплектности. Инструкция по эксплуатации на русском языке получена. Работоспособность изделия проверена в моем присутствии, претензий по качеству не имею.		

Наименование сервисного центра, М.П. <input type="text"/>	
Дата приема изделия в ремонт <input type="text"/>	
Дата выдачи <input type="text"/>	
Наименование и серийный номер изделия <input type="text"/>	
Подпись исполнителя <input type="text"/>	Подпись владельца <input type="text"/>

Наименование сервисного центра, М.П. <input type="text"/>	
Дата приема изделия в ремонт <input type="text"/>	
Дата выдачи <input type="text"/>	
Наименование и серийный номер изделия <input type="text"/>	
Подпись исполнителя <input type="text"/>	Подпись владельца <input type="text"/>

Наименование сервисного центра, М.П. <input type="text"/>	
Дата приема изделия в ремонт <input type="text"/>	
Дата выдачи <input type="text"/>	
Наименование и серийный номер изделия <input type="text"/>	
Подпись исполнителя <input type="text"/>	Подпись владельца <input type="text"/>



## Гарантийный талон

	Модель изделия <input type="text"/>	Наименование торговой организации <input type="text"/>
	Дата продажи <input type="text"/>	Ф.И.О. и подпись продавца <input type="text"/>
	Серийный номер <input type="text"/>	Печать торговой организации <input type="text"/>
	Подпись покупателя <input type="text"/>	
Изделие получено в технически исправном состоянии, без механических повреждений и в полной комплектности. Инструкция по эксплуатации на русском языке получена. Работоспособность изделия проверена в моем присутствии, претензий по качеству не имею.		

Наименование сервисного центра, М.П. <input type="text"/>	
Дата приема изделия в ремонт <input type="text"/>	
Дата выдачи <input type="text"/>	
Наименование и серийный номер изделия <input type="text"/>	
Подпись исполнителя <input type="text"/>	Подпись владельца <input type="text"/>

Наименование сервисного центра, М.П. <input type="text"/>	
Дата приема изделия в ремонт <input type="text"/>	
Дата выдачи <input type="text"/>	
Наименование и серийный номер изделия <input type="text"/>	
Подпись исполнителя <input type="text"/>	Подпись владельца <input type="text"/>

Наименование сервисного центра, М.П. <input type="text"/>	
Дата приема изделия в ремонт <input type="text"/>	
Дата выдачи <input type="text"/>	
Наименование и серийный номер изделия <input type="text"/>	
Подпись исполнителя <input type="text"/>	Подпись владельца <input type="text"/>





**Дата изготовления:** указана на серийном номере изделия.  
Вторая и третья цифра слева направо указывают год выпуска,  
четвертая и пятая цифра указывают на месяц производства.

**Изготовитель:** «WENLING HEMU IMPORT & EXPORT CO.,  
LTD», CHINA

**Адрес изготовителя:** Room 304, Unit 2, Building 30,  
Landscape Garden No 518, Xinfu Road, Zeguo Town,  
Wenlin City, Taizhou, Zhejiang, КИТАЙ  
(Ком. 304, к. 2, стр. 30, Лэндскейп гарден №518,  
Синьфу роад, Зегуо таун, Вэньлин Сити, Тайчжоу,  
Чжэцзян, Китай)

redbo.ru

VIN

