

Руководство
по эксплуатации

Redbo
redbo.ru

НАСОС ПОГРУЖНОЙ ВИНТОВОЙ

**SSR 3/1.5,
SSR 3.5/1.5**







ERIC



Внимание! В целях Вашей безопасности, перед использованием насосного оборудования, прочтите и ознакомьтесь с руководством по эксплуатации, а также сохраните данное руководство и используйте в качестве справочного материала.

Приложение 1

Применяемые предписывающие и предупреждающие знаки по ГОСТ Р 12.4.026-2001

Предписывающие знаки		
	Отключить штепсельную вилку	На рабочих местах и оборудовании, где требуется отключение от электросети при наладке или остановке оборудования и в других случаях
	Заземление	Применять для обозначения мест заземления в электротехнических изделиях и приборах общего назначения
Предупреждающие знаки		
	Опасность поражения электрическим током	На опорах линий электропередачи, электрооборудовании и приборах, дверцах силовых щитков, на электротехнических панелях и шкафах, а также на ограждениях токоведущих частей оборудования, механизмов, приборов
	Внимание! Опасность (прочие опасности)	Применять для привлечения внимания к прочим видам опасности, не обозначенной настоящим стандартом. Знак необходимо использовать вместе с дополнительным знаком безопасности с поясняющей надписью

УВАЖАЕМЫЙ ПОКУПАТЕЛЬ!

Благодарим Вас за выбор насосного оборудования **REDBO**.

Информация, содержащаяся в руководстве основана на технических характеристиках, имеющихся на момент выпуска руководства. Мы постоянно стремимся повышать качество нашей продукции, поэтому изделия под торговой маркой **REDBO** постоянно совершенствуются, в связи с этим технические характеристики и внешний вид могут быть изменены без предварительного уведомления, что не повлияет на надёжность и безопасность эксплуатации.

При покупке насоса погружного винтового **SSR 3/1.5, SSR 3.5/1.5** убедитесь, что в талоне на гарантийный ремонт проставлены штамп магазина, дата продажи и подпись Продавца, а также указана модель и серийный номер насоса погружного винтового.

Перед монтажом и использованием внимательно изучите настоящее руководство по эксплуатации. В процессе эксплуатации соблюдайте требования настоящего руководства по эксплуатации, чтобы обеспечить оптимальное функционирование насоса погружного винтового и продлить срок его службы.

Комплексное полное техническое обслуживание и ремонт в объёме, превышающем перечисленные данным руководством по эксплуатации операции, должны производиться квалифицированным персоналом на специализированных предприятиях. Установка и необходимое техническое обслуживание производится Пользователем и допускается только после изучения данного руководства по эксплуатации.



Внимание! Прочтите все рекомендации. Несоблюдение предупреждений и инструкций может привести к поражению электрическим током, возгоранию и/или серьезной травме. Храните руководство по эксплуатации в течение всего срока службы насоса.

ОБЛАСТЬ ПРИМЕНЕНИЯ

1. Насос погружной винтовой (далее по тексту – насос) предназначен для подачи воды из скважин диаметром от 100мм и более в бытовых условиях. Насосом можно подавать воду из шахтных колодцев, резервуаров и открытых водоёмов, для систем постоянного или сезонного водоснабжения дома, орошения сада и огорода.

Привод насоса осуществляется однофазным асинхронным двигателем переменного тока. На якорь двигателя с помощью соединительной муфты крепится нагнетатель в виде червячного (винтового) колеса. В результате воздействия нагнетателя на жидкость, она выходит из корпуса нагнетателя с высокой скоростью в выходной патрубке. За счёт этого, создаётся давление, необходимое для подъёма жидкости на нужную высоту. Давление у нагнетателя понижается и вода через отверстия водозабора попадает в насос. Насос имеет небольшой диаметр, что позволяет размещать его в достаточно узких скважинах.

2. Транспортировка насоса производится в закрытых транспортных средствах в соответствии с правилами перевозки грузов, действующих на транспорте данного вида. Вид климатического исполнения данной модели УХЛ 4 по ГОСТ 15150-69, то есть, рассчитан на работу при температуре окружающей среды от +1 до +35 °С. Степень защиты – IP68 (по ГОСТ 14254-96).

3. Габаритные размеры и вес представлены в таблице:

Модель	SSR 3/1.5	SSR 3.5/1.5
Габаритные размеры в упаковке, мм:		
- длина	575	575
- ширина	80	120
- высота	140	167
Вес (брутто/нетто), кг	7,2/6,55	8,2/7,55

4. Насос поставляется в продажу в следующей комплектации*:

Насос	1
Кабель питания с вилкой	1
Руководство по эксплуатации	1
Упаковка	1

*В зависимости от поставки комплектация может изменяться

Дата изготовления указана на серийном номере насоса.

5. Основные технические характеристики представлены в таблице:

Модель	SSR 3/1.5	SSR 3.5/1.5
Параметры электросети, В/~Гц	220/~50	
Потребляемая мощность, Вт	550	
Номинальная частота оборотов двигателя, об/мин	2880	
Макс.производительность (расход), м ³ /час (л/мин)	1,4(23,5)*	
Высота подъема (макс.напор), м	60*	85*
Макс.температура воды, °С	+35	
Макс. глубина погружения, м	15	
Диаметр выходного штуцера, дюйм	G1 внутр.	
Диаметр насоса, дюйм (мм)	3,0(76,2)	3,5(90)
Содержание песка, не более, г/м ³	50	
Длина кабеля питания, м	15**	
Степень защиты (по ГОСТ 14254-96)	IP68	
Класс стойкости изоляции	В	

* соотношение данных параметров для различных условий и режимов работы насоса указано в графике производительности

** длина кабеля может изменяться в зависимости от поставки



Внимание! Схемы и рисунки в данном руководстве по эксплуатации носят информативный характер и могут отличаться от конструкции Вашей модели. Производитель оставляет за собой право изменять конструкцию и технические параметры без предупреждения, с целью повышения потребительских качеств товара.

6. Общий вид насоса и график производительности представлен на рис.1

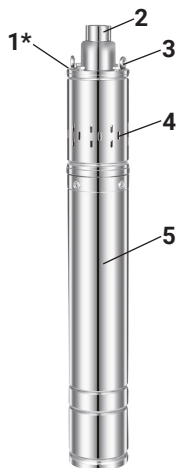

- 1* - кабель питания (на рис.не виден);
- 2 - штуцер выходной;
- 3 - проушины крепления троса;
- 4 - отверстия водозабора;
- 5 - корпус насоса



рис.1

7. Двигатель и насос расположены в нержавеющей корпусе (рис.1 поз.5). Насос приводится в действие асинхронным двигателем переменного тока. Подключение насоса к сети осуществляется кабелем питания (рис.1 поз.1) со штепсельной вилкой с заземляющим контактом. Насос начинает работу при подключении к сети питания.

УКАЗАНИЯ МЕР БЕЗОПАСНОСТИ

1. Для предотвращения несчастных случаев необходимо соблюдать действующие предписания в строгом соответствии с «Правилами технической эксплуатации электроустановок потребителей» и «Правилами техники безопасности при эксплуатации электроустановок потребителей» (ПТЭ и ПТБ). При эксплуатации насоса необходимо соблюдать все требования руководства по его эксплуатации, не подвергать его ударам, перегрузкам, воздействию грязи и нефтепродуктов.

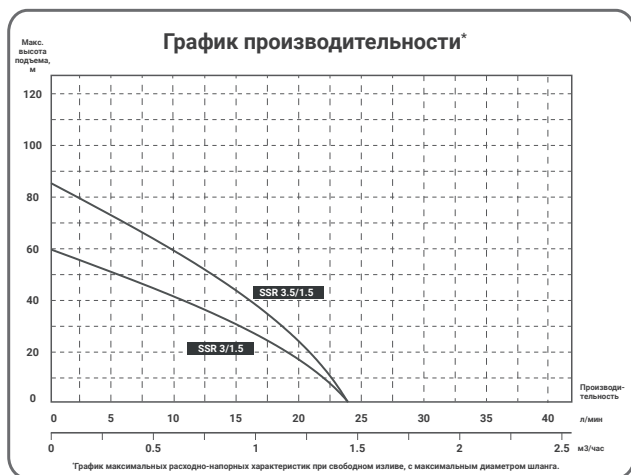
2. Неисполнение требований безопасности влечёт за собой угрозу для жизни и здоровья пользователя, в результате электрического и механического воздействия, и угрозу преждевременного выхода из строя насоса. Использование насоса не по назначению может привести к его поломке и отказу в гарантийном ремонте.

3. При понижении температуры воздуха ниже 0°C необходимо обеспечить условия, исключающие возможность замерзания воды в напорном трубопроводе во время отключения насоса.

4. Не рекомендуется длительное (более семи суток) нахождение насоса в скважине в нерабочем состоянии.

5. При эксплуатации насоса ЗАПРЕЩАЕТСЯ:

- обслуживание и ремонт насоса, включённого в сеть питания;
- эксплуатировать насос при повышенном напряжении в сети;
- включать насос в сеть при неисправном электродвигателе;
- разборка электродвигателя насоса с целью устранения неисправностей;
- работать при повреждении штепсельной вилки или кабеля питания; категорически запрещается использовать электрический кабель для подвешивания насоса. Погружать насос следует осторожно, чтобы не повредить электрический кабель;
- использовать удлинитель, если место соединения штепсельной вилки питающего провода и розетки удлинителя не защищено от влаги;
- эксплуатировать насос при поломке или появлении трещин в корпусных деталях.

Не допускается работа насоса без расхода воды, «в тупик». Насос не должен находиться менее 1м от дна источника. Наличие в перекачиваемой воде большого количества примеси (песок, глина, и т.п.) приводит к интенсивному механическому износу гидравлической части насоса, что является причиной повышенного трения и перегрузки электродвигателя.

6. При необходимости увеличения длины кабеля необходимо обеспечить его абсолютную герметичность. Для этого используются влагостойкие кабели, а также специальные термоусадочные или заливные муфты (в комплект поставки не входят). Сечение кабеля питания необходимо подбирать в зависимости от штатного кабеля насоса и мощности электродвигателя насоса, но не меньше указанного на комплектном.

7. ЗАПРЕЩАЕТСЯ использовать насос в водоемах (прудах, бассейнах), в которых находятся или могут находиться люди, а также ЗАПРЕЩАЕТСЯ людям находиться в водоеме с работающим насосом. Нарушение изоляции изделия приведет к

попаданию людей, находящихся в водоеме, под опасно высокое напряжение. Необходимо осуществлять надзор за детьми с целью недопущения их игр с насосом. Не прикасайтесь к работающим, движущимся (в том числе под крышкой) частям изделия, а также к корпусу. Не производите очистку корпуса и любые другие работы, не отключив предварительно насос от сети.

Если Вам что-то показалось ненормальным в работе изделия, немедленно прекратите его эксплуатацию. Электрические разъемы и сетевой штекер должны быть расположены вне зоны возможного затопления и надежно защищены от влаги, а также от воздействия высоких температур, масел и острых кромок. Разборка и ремонт насоса должны осуществляться только специалистами сервисной службы.

УСТАНОВКА И МОНТАЖ



Внимание! Монтаж схемы и ввод в эксплуатацию должен осуществляться квалифицированным персоналом.

1. Электромонтажные работы по установке розетки, УЗО, предохранителей, их подключение к питающей сети и заземление должны выполняться квалифицированным электриком. Установка должна проводиться в строгом соответствии с «Правилами технической эксплуатации электроустановок потребителей» и «Правилами техники безопасности при эксплуатации электроустановок потребителей» (ПТЭ и ПТБ).



Внимание! Установка автоматического УЗО – устройства защитного отключения, от утечки тока более 30 мА – обязательна!

Перед началом монтажных работ проверьте соответствие электрических и напорных данных насоса с электросетью и водонапорной сетью, а также произведите визуальный осмотр на предмет наличия повреждений насоса и электрокабеля с вилкой.



Внимание! В случае обнаружения каких-либо повреждений, насос необходимо сдать на проверку в сервисный центр. Категорически запрещена эксплуатация поврежденного насоса.

2. Перед монтажом насоса необходимо проверить его работоспособность, включив его в электросеть на 5-10 секунд. Далее насос можно погрузить в скважину (или другой источник воды, соответствующий его производительности). При малом дебете скважины, чтобы исключить работу насоса без воды, рекомендуется использовать устройства защиты, контролирующие уровень воды и своевременно отключающие насос (поплавокковые выключатели, погружные электроды,

устройства контроля потока и др. (данное оборудование не входит в комплектацию, приобретается отдельно)). При использовании насоса без устройства защиты, следите за тем, чтобы он не работал без расхода воды. При использовании насоса в открытом водоёме не допускайте пребывания в этом водоёме людей и животных.

3. Установка насоса (рекомендуемая схема установки насоса в Приложении 2 данного руководства)

Присоедините напорный трубопровод к выходному патрубку насоса. В качестве водоподъемных труб можно использовать стальные трубы, трубы из полимерных материалов или гибкие шланги, внутренним диаметром не менее 25мм. Насос следует опускать в скважину только на тросе из стали или нейлона. Категорически запрещается поднимать, опускать и подвешивать насос за кабель питания. Закрепите трос необходимой длины в проушинах насоса. Привяжите два троса к проушинам на корпусе насоса. Кабель питания рекомендуется зафиксировать к одному из тросов, на котором закреплён насос (рекомендуемый интервал – 3м).

Перед опусканием насоса в скважину необходимо убедиться в том, что обсадная труба не имеет местных сужений и искривлений, и что ее внутренний диаметр больше максимального внешнего диаметра погружного насоса, включая электрокабель. Если насос будет опущен на глубину более 5м, рекомендуется закрепить электрокабель к водоподъемной трубе или шлангу при помощи хомутов. Насос должен быть установлен не менее одного метра от дна скважины. Удерживая трос и шланг, опустите насос в скважину, оберегая от повреждения электрокабель. Трос не должен быть натянут, но в то же время не должен провисать. Надежно закрепите трос на поверхности. Подключите насос к электросети, он начнет подавать воду.

Подача воды насоса винтового зависит от многих объективных факторов: глубина водоносного слоя воды, длина и диаметр используемого шланга, дальность подачи воды и т.п.

Понижение напряжения при работающем насосе за счёт падения напряжения в кабеле, ведёт к снижению развиваемого насосом напора, производительности и к повышению потребляемого тока.

При возможном понижении напряжения в сети ниже 200 В, рекомендуется применять стабилизатор напряжения, соответствующий мощности двигателя насоса.

В случае остановки работающего насоса из-за срабатывания теплового реле (прекращение подачи воды, отключение питающей сети), включение насоса происходит автоматически (после остывания реле, появление напряжения в сети).

Шланги при присоединении укладывайте без скручивания и перегибов.

Во избежание перегрева и порчи питающего кабеля при работе насоса, не оставляйте его излишки в плотно смотанной бухте, затрудняющей доступ воздуха для охлаждения.

Для предотвращения выкачивания воды из скважины (колодца), сравните их наполняемость с объемной подачей насоса. Для этого частично перекрывайте

вентиль на выходе шланга из скважины (колодца).

Уменьшение объемной подачи полным перекрытием вентиля может привести насос к перегреву (сработает тепловое реле).

ИСПОЛЬЗОВАНИЕ ПО НАЗНАЧЕНИЮ



Внимание! Перед началом эксплуатации внимательно изучите меры безопасности, указанные в данном руководстве.

1. Перед запуском всегда осматривайте кабель питания и вилку на предмет возможного повреждения.
2. Убедитесь, что все электрические соединения надёжно защищены от воздействия влаги.
3. Насос оснащён встроенным автоматическим выключателем (тепловым реле), который срабатывает при перегреве двигателя. Насос включается автоматически после остывания двигателя.
4. Не устанавливайте насос близко ко дну скважины (колодца). Густая донная масса может привести к его засорению и выходу из строя.
5. Насос не требует смазки и заполнения водой, он включается в работу непосредственно после погружения в воду.
6. При длительных отключениях насоса, находящегося в скважине, производите профилактические пуски продолжительностью не менее двух часов не реже одного раза в неделю.
7. Не реже одного раза в месяц проводите замер статического и динамического уровней воды в скважине.
8. При понижении температуры воздуха ниже 0°C необходимо обеспечить условия, исключающие возможность замерзания воды в напорном трубопроводе во время отключения насоса.
9. При малом дебите скважины, чтобы исключить работу насоса без воды, рекомендуется использовать блок автоматики, оберегающий насос как от «сухого» хода, так и без расхода (отсутствие потока) воды.

ТЕХНИЧЕСКОЕ ОБСЛУЖИВАНИЕ

Если монтаж насоса произведён в соответствии с рекомендациями, изложенными в данном руководстве, то он не нуждается в дополнительном техническом обслуживании (при условии отсутствия в перекачиваемой воде механических примесей).



Внимание! Перед тем как произвести действия по настройке или регулировке, насос необходимо отключить от питающей сети и при необходимости освободить от жидкости.

СРОК СЛУЖБЫ, ХРАНЕНИЕ И УТИЛИЗАЦИЯ

1. Срок службы насоса – 3 года.
2. Насос должен храниться до начала эксплуатации законсервированным, в упаковке изготовителя в складском помещении при температуре окружающего воздуха от -5 до +40 °С и относительной влажности не более 80%.
3. Указанный срок службы действителен при соблюдении потребителем требований настоящего руководства.
4. При полной выработке ресурса насоса необходимо его утилизировать с соблюдением всех норм и правил. Для этого необходимо обратиться в специализированную компанию, которая, соблюдая все законодательные требования, занимается профессиональной утилизацией электрооборудования.

ГАРАНТИЯ ИЗГОТОВИТЕЛЯ (ПОСТАВЩИКА)

1. Гарантийный срок эксплуатации насоса – 12 календарных месяцев со дня продажи.
2. В случае выхода насоса из строя в течение гарантийного срока эксплуатации по вине изготовителя, владелец имеет право на бесплатный гарантийный ремонт, при соблюдении следующих условий: отсутствие механических повреждений; отсутствие признаков нарушения требований руководства по эксплуатации; наличие в руководстве по эксплуатации отметки Продавца о продаже и подписи Покупателя; соответствие серийного номера насоса серийному номеру в гарантийном талоне; отсутствие следов неквалифицированного ремонта.



Внимание! При покупке насоса, требуйте в Вашем присутствии проверки комплектации и заполнения гарантийного талона. Без предъявления данного талона или выявления факта фальсификации при его заполнении, претензии по качеству не принимаются и гарантийный ремонт не производится.

При отсутствии у Вас правильно заполненного гарантийного талона, мы будем вынуждены отклонить Ваши претензии.

Удовлетворение претензий потребителя с недостатками по вине изготовителя производится в соответствии с законом РФ «О защите прав потребителей».

Адрес ближайшего к Вам сервисного центра можно найти на нашем сайте:

redbo.ru (либо отсканировав QR-код в гарантийном талоне)

3. Безвозмездный ремонт, или замена насоса в течение гарантийного срока эксплуатации производится при условии соблюдения потребителем правил эксплуатации, технического обслуживания, хранения и транспортировки.

4. При обнаружении Покупателем каких-либо неисправностей насоса, в течение срока, указанного в п.1 Гарантии изготовителя (поставщика), он должен проинформировать об этом Продавца и предоставить насос Продавцу для проверки. Максимальный срок проверки – в соответствии с законом РФ «О защите прав

потребителей». В случае обоснованности претензий, Продавец обязуется за свой счёт осуществить ремонт насоса или его замену. Транспортировка насоса для экспертизы, гарантийного ремонта или замены производится за счёт Покупателя.

5. В том случае, если неисправность насоса вызвана нарушением условий его эксплуатации, Продавец с согласия Покупателя вправе осуществить ремонт за отдельную плату.

6. На Продавца не могут быть возложены иные, не предусмотренные настоящим руководством, обязательства.

7. Гарантия не распространяется на: - любые поломки, связанные с форс-мажорными обстоятельствами; любые поломки, связанные с погодными условиями (дождь, мороз, снег и пр.); - на механические повреждения (трещины, сколы и т.п.) и повреждения, вызванные воздействием агрессивных сред и высоких температур, попаданием инородных предметов внутрь насоса, а также повреждения, вызванные неправильным хранением (коррозия внутренних полостей); - естественный износ (полная выработка ресурса, сильное внутреннее или внешнее загрязнение); - на насос, если он вскрывался или ремонтировался в течение гарантийного срока вне гарантийной мастерской; - на насос с удаленным, стертым или измененным заводским номером; - при появлении неисправностей, вызванных действием непреодолимой силы (несчастный случай, пожар, наводнение, удар молнии и пр.); - оборудование и его части, выход из строя которых стал следствием неправильной установки, несанкционированной модификации, неправильного применения, обслуживания, ремонта или хранения, что неблагоприятно влияет на его характеристики и надежность.

В случае необоснованности претензий к работоспособности оборудования - диагностика является платной услугой и оплачивается Покупателем. Покупатель не вправе обменять оборудование надлежащего качества на аналогичный товар у Продавца, у которого это оборудование было приобретено, если товар не подошел по форме, габаритам, фасону, размеру или комплектации.

С момента подписания Покупателем Гарантийного талона считается, что: - вся необходимая информация о купленном оборудовании и его потребительских свойствах предоставлена Покупателю в полном объеме, в соответствии со ст.10 Закона «О защите прав потребителей»; - претензий к внешнему виду не имеется; - оборудование проверено и получено в полной комплектации; - с условиями эксплуатации и гарантийного обслуживания Покупатель ознакомлен.

В связи с постоянным совершенствованием насосного оборудования производитель оставляет за собой право вносить в конструкцию изменения, не описанные в данном руководстве, которые не снижают потребительских качеств изделия.

Насос принимается в гарантийный ремонт в чистом виде.

Гарантийный талон

	Модель изделия <input type="text"/>	Наименование торговой организации <input type="text"/>
	Дата продажи <input type="text"/>	Ф.И.О. и подпись продавца <input type="text"/>
	Серийный номер <input type="text"/>	Печать торговой организации <input type="text"/>
	Подпись покупателя <input type="text"/>	
Изделие получено в технически исправном состоянии, без механических повреждений и в полной комплектности. Инструкция по эксплуатации на русском языке получена. Работоспособность изделия проверена в моем присутствии, претензий по качеству не имею.		

Наименование сервисного центра, М.П. <input type="text"/>	
Дата приема изделия в ремонт <input type="text"/>	
Дата выдачи <input type="text"/>	
Наименование и серийный номер изделия <input type="text"/>	
Подпись исполнителя <input type="text"/>	Подпись владельца <input type="text"/>

Наименование сервисного центра, М.П. <input type="text"/>	
Дата приема изделия в ремонт <input type="text"/>	
Дата выдачи <input type="text"/>	
Наименование и серийный номер изделия <input type="text"/>	
Подпись исполнителя <input type="text"/>	Подпись владельца <input type="text"/>

Наименование сервисного центра, М.П. <input type="text"/>	
Дата приема изделия в ремонт <input type="text"/>	
Дата выдачи <input type="text"/>	
Наименование и серийный номер изделия <input type="text"/>	
Подпись исполнителя <input type="text"/>	Подпись владельца <input type="text"/>



Схема подключения насоса

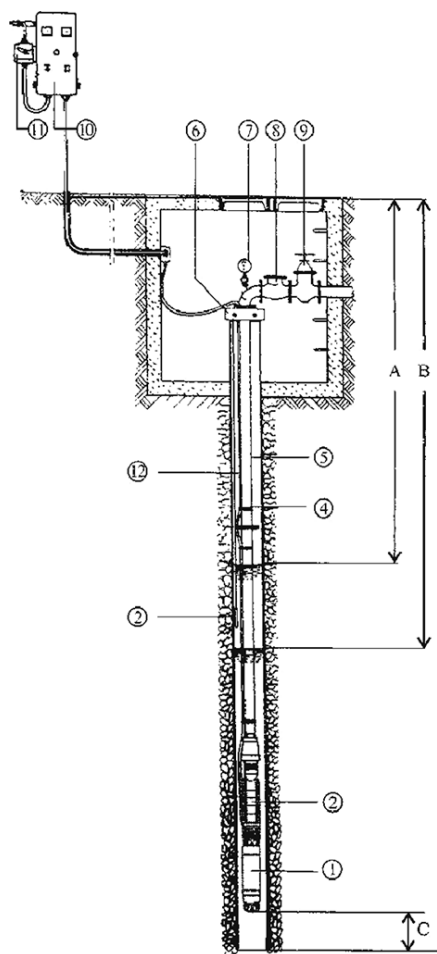

- 1 - двигатель;
- 2 - насос;
- 4 - кабельный локатор;
- 5 - труба;
- 6 - блок фиксации;
- 7 - манометр;
- 8 - обратный клапан;
- 9 - запорный вентиль;
- 10 - блок управления;
- 11 - выключатель;
- 12 - кабель

ВОЗМОЖНЫЕ НЕИСПРАВНОСТИ

Неисправности	Возможные причины	Методы устранения
Насос перестал работать	Сработала термозащита	Отключить насос от электропитания, подождать 15 минут и включить снова
Насос не включается	Отсутствие напряжения в сети	Проверить напряжение в сети
	Сгорел электродвигатель	Обратиться в сервисный центр
Насос не запускается	Заклинило винтовой шнек	Обратиться в сервисный центр
	Отсутствие напряжения в сети	Проверить напряжение в сети
При погружении насоса с обратным клапаном, насос работает, но не качает воду	Вышел из строя пусковой конденсатор	Обратиться в сервисный центр
	В насосе образовалась воздушная пробка из-за обратного клапана	Опустить насос на большую глубину или установить клапан дальше от насоса
Недостаточная подача и напор	Клапан заблокирован или неправильно смонтирован	Проверить клапан и правильность его монтажа
	Засорение фильтрующей сетки	Очистить фильтрующую сетку
	Сильное загрязнение насоса	Прокачать насос, погрузив его в чистую воду
Насос прекратил качать воду	Износ нагнетателя или муфты	Обратиться в сервисный центр
	Недостаточный уровень воды в скважине	Опустить насос на большую глубину
	Засорение фильтрующей сетки	Очистить фильтрующую сетку
	Насос заклинило из-за сильного загрязнения	Обратиться в сервисный центр
Износ нагнетателя или муфты		



Внимание! Устранение неисправностей, связанных с разборкой насоса, должно производиться в Сервисном центре квалифицированными специалистами.

Дата изготовления: указана на серийном номере изделия.
Вторая и третья цифра слева направо указывают год выпуска,
четвертая и пятая цифра указывают на месяц производства.

Изготовитель: «WENLING HEMU IMPORT & EXPORT CO.,
LTD», CHINA

Адрес изготовителя: Room 304, Unit 2, Building 30,
Landscape Garden No 518, Xinfu Road, Zeguo Town,
Wenlin City, Taizhou, Zhejiang, КИТАЙ
(Ком. 304, к. 2, стр. 30, Лэндскейп гарден №518,
Синьфу роад, Зегуо таун, Вэньлин Сити, Тайчжоу,
Чжэцзян, Китай)

redbo.ru

VIN

