



РУКОВОДСТВО ПО УСТАНОВКЕ И ЭКСПЛУАТАЦИИ

À LIRE ATTENTIVEMENT AVANT TOUTE OPÉRATION



SPOT WIFI Электрический конвектор

421AA6097 E00

Официальный сайт в России: dantexgroup.ru

Noirot

	- Оглавление и предисловие	стр. 115
	- Безопасность	стр. с 115 по 117
	- Установка и крепление	стр. 118
	- Установка комплекта с колесиками (факультативно)	стр. 119
1.	- Инструкция по использованию устройства	стр. 120
2.	- Рекомендации / Сервисное обслуживание	стр. 122
3.	- Характеристики	стр. 123
4.	- Идентификация устройства	стр. 123



Наши приборы спроектированы, разработаны и произведены во Франции на наших собственных заводах.

ПРЕДИСЛОВИЕ

- Вы только что приобрели нагревательный прибор, конвектор Spot WIFI от Intuis, и мы благодарим Вас за этот выбор, потому что он свидетельствует о Вашем доверии.
- Данное устройство было спроектировано, разработано и изготовлено во Франции и предназначено для обеспечения вашего комфорта.
- Важно ознакомиться с данным руководством перед установкой и вводом в эксплуатацию устройства.
- Рекомендуется сохранить данное руководство, даже после установки данного устройства.

Внимательно прочитайте руководство (**), по установке и эксплуатации, особенно инструкции приведенные ниже.



Безопасность

ВНИМАНИЕ! Детали данного прибора могут сильно нагреваться и вызывать ожоги.



Caution, hot surface
Внимание, очень горячая поверхность.

Следует проявлять особую осторожность в присутствии детей и уязвимых лиц.

- Это устройство может использоваться детьми в возрасте 8 лет и старше, а также людьми с ограниченными физическими, сенсорными или умственными способностями, или людьми с недостаточным опытом или знаниями в том случае, если они находятся под надлежащим наблюдением, или если им были даны инструкции по безопасному использованию, и были учтены все соответствующие риски.

- Не следует разрешать детям играть с устройством. Чистка или эксплуатация устройства детьми должны осуществляться исключительно под контролем ответственного лица.

- Дети в возрасте до 3 лет могут находиться рядом с устройством, только под постоянным присмотром взрослого.

- Дети в возрасте от 3 до 8 лет могут включать или выключать прибор только при условии, что прибор был установлен в предусмотренном для эксплуатации положении, и что дети находятся под присмотром, или получили инструкции по безопасному использованию и осознают потенциальную опасность.

- Детям от 3 до 8 лет запрещается подключать, регулировать и чистить устройство, или выполнять какие-либо операции, относящиеся к техническому обслуживанию.

- Если устройство накрыто, то возникает риск перегрева. Указанный рядом логотип напоминает о данном риске.

- В связи с этим категорически запрещается накрывать или загромождать воздушные входы и выходы, поскольку это может привести к неполадке или повреждению устройства.

- Не вводите в устройство ничего.

- Подключение данного устройства к электросети должно выполняться только квалифицированным специалистом по установке такого оборудования.

- Перед проведением любых работ на устройстве следует отключить его от электропитания. Все работы должны выполняться только квалифицированным и сертифицированным персоналом.

- Электропитание устройства должно осуществляться посредством всеполюсного коммутационного устройства, в соответствии с правилами установки.

- Запрещено устанавливать устройство под электрической розеткой.



- Соблюдайте минимальные расстояния от установки до пола, стен, мебели и т.д... (Рис. А).

- Чтобы обеспечить вашу безопасность, перед использованием убедитесь, что прибор находится в идеальном состоянии.

- Не устанавливайте и не включайте прибор, который подвергся удару или имеет видимые повреждения, такие как деформация, поврежденные кабели, сломанные или отсоединенные детали, а также подвергся модификации.

- Источник электропитания должен быть защищен устройством дифференциальной защиты, рассчитанным на ток утечки 30 мА, особенно в случае установки в помещении с ванной или душем.

- При повреждении кабеля питания, в целях безопасности его замена должна выполняться производителем, службой послепродажного обслуживания или квалифицированным специалистом.

- Следует избегать установки устройства в воздушном потоке, который может нарушить его регулирование.

- Данное устройство прямого электрического отопления предназначено для обогрева жилых или похожего типа помещений, частных и общественных, новых и старых.



Рис. А

Установка устройства

Установка должна выполняться в соответствии с нормами, действующими в стране, где она производится (NFC 15-100 для Франции), в особенности при установке в ванной комнате.

(**) Настоящее руководство было составлено на момент изготовления устройства и в соответствии со стандартами, действующими на эту дату.

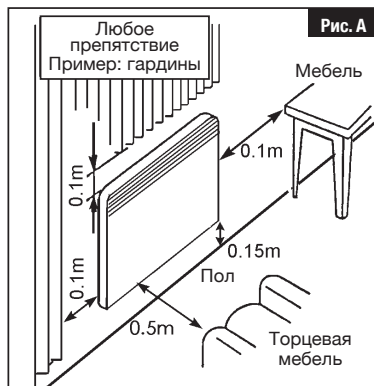
Компания оставляет за собой право в любое время вносить изменения в руководство по установке и эксплуатации с учетом стандартов и изменений в них.

УСТАНОВКА И КРЕПЛЕНИЕ К СТЕНЕ

Данный прибор должен крепиться к стене при помощи поставляемой в комплекте задней панели. Для облегчения установки и соблюдения минимального размера 150 мм от нижней части прибора до пола (рис. D):

- снимите заднюю стенку, сжав и потянув за два вставляемых язычка на задней стороне прибора (поз. 1 на рис D).
- используйте заднюю панель в качестве шаблона для разметки, положив ее на пол у стены. Нанесите точки на отверстия, имеющиеся на задней панели (поз. А, Рис. С и D), чтобы отметить нижние крепления.
- установите заднюю панель так, чтобы совпали метки с отверстиями в нижних креплениях.
- проверьте горизонтальность задней панели, отметьте 2 верхних крепежных отверстия, затем просверлите и закрепите дюбелями 4 отмеченных отверстия.
- приложите заднюю панель к стене и закрепите ее 4 шурупами диаметром не более 5,5 мм.



Рис. С



Рис. D

Примечание: Чтобы отрегулировать положение прибора по горизонтали, используйте отверстие, обозначенное цифрой 2 на рис. С и D.

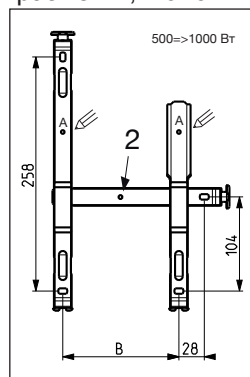
Мощность	500Вт	1000Вт	1500Вт	2000Вт	2500Вт
Высота устройства (мм)	440	440	440	440	440
А (мм)	340	420	580	740	900
В (мм)	128	208	178	320	405
С (мм)	106	106	201	210	248

УСТАНОВКА КОМПЛЕКТА С КОЛЕСИКАМИ (ФАКУЛЬТАТИВНО)

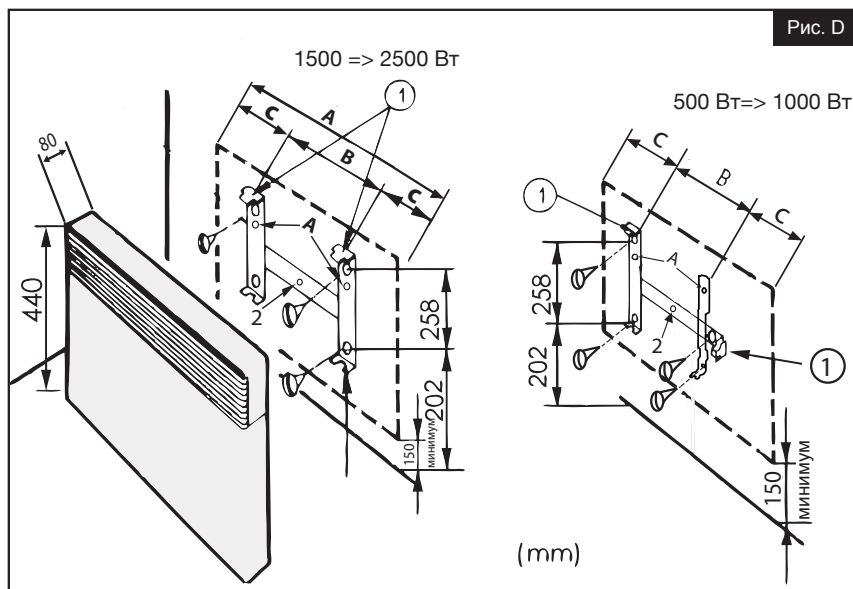
- не используйте этот обогреватель рядом с ванной, душем или бассейном;
- Не используйте этот обогреватель, если его уронили;
- Не используйте обогреватель, если на нем имеются видимые признаки повреждения;
- Используйте этот обогреватель на ровной, устойчивой поверхности или прикрепленным к стене, в зависимости от ситуации.

ОСТОРОЖНО : Не используйте этот обогреватель в маленьких помещениях, когда в них находятся люди, не способные покинуть помещение в одиночку, если не обеспечен постоянный присмотр.

ВНИМАНИЕ : Для снижения риска возгорания текстиль, шторы или другие легковоспламеняющиеся материалы должны находиться на расстоянии не менее 1 м от выхода воздуха из обогревателя.

Следуйте инструкциям.



1. Для обеспечения максимальной устойчивости разместите колесики на расстоянии 50 мм от края основания, как показано на рисунке.

2. Чтобы закрепить колесики, вставьте черные зажимы через нижнюю часть колесиков в основание нагревательного прибора.

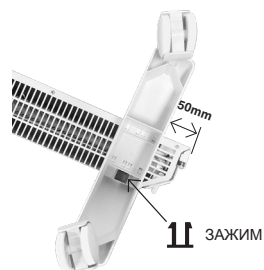

ПРИМЕЧАНИЕ: Данный отопительный прибор протестирован и одобрен для использования с колесиками (на выбор). Внимательно соблюдайте инструкции по сборке (в комплекте с колесиками), обеспечив надлежащую установку черных зажимов. Обратите внимание на то, что после фиксации зажимов колесики невозможно извлечь, не сломав их.



ПРЕДУПРЕЖДЕНИЕ:

Не используйте радиатор на полу без прикрепленных колесиков.

1

ИНСТРУКЦИИ ПО ИСПОЛЬЗОВАНИЮ УСТРОЙСТВА

Данный прибор можно подключать только к электросети 230 В 50 Гц, при помощи кабеля, оснащенного разъемом.

Включение / Выключение обогрева



Сдвиньте переключатель, расположенный на тыльной стороне, в положение 1.



Нажмите на кнопку +, чтобы повысить температуру, и на кнопку -, чтобы снизить температуру.

НАСТРОЙКА РЕЖИМОВ



ВЫБОР РЕЖИМА: Выбор режима и переход в расширенное меню.



РЕЖИМ КОМФОРТ: Регулируется в диапазоне от 7°C до 32°C



РЕЖИМ ЭКО: Регулируется в диапазоне от 7°C до 32°C



РЕЖИМ ОТСУТСТВИЯ: Зафиксирован на 7°C (не регулируется)



СПЯЩИЙ РЕЖИМ: Прибор не работает



По умолчанию, заводские настройки установлены на 19°C в режиме КОМФОРТ, и на 16°C в режиме ЭКО

ВКЛЮЧЕНИЕ ЗАЩИТЫ ОТ ДЕТЕЙ

Удерживайте одновременно нажатыми кнопки + и - в течение трех секунд, чтобы активировать защиту. Повторите действия, чтобы снять защиту.

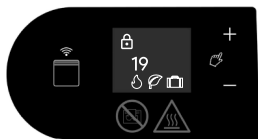

Удерживайте нажатыми кнопки + и -, пока на экране не появится значок блокировки.



Команды будут деактивированы. На экране появится большой навесной замок.

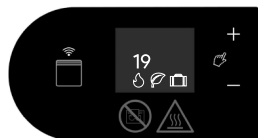

Удерживайте нажатыми кнопки + и -, пока с экрана не исчезнет значок блокировки, чтобы снять защиту от детей.

В РАСШИРЕННОМ МЕНЮ

Удерживайте нажатой кнопку  в течение трех секунд, чтобы войти в расширенное меню. Нажимайте на + или -, чтобы пролистать опции меню.

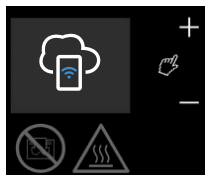

WiFi-подключение



Сброс до заводских настроек



Выход из расширенного меню

APPAIRAGE WIFI



Удерживайте нажатой кнопку  в течение трех секунд, до появления символа подключения.



Вновь нажмите на кнопку , чтобы получить QR-код. Отсканируйте QR-код со своего смартфона, чтобы начать..

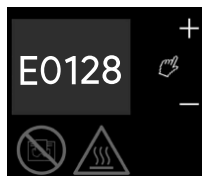

При настройке WI-FI-подключения необходимо ввести код. Нажмите на кнопку +, чтобы получить доступ к коду для подключения. PIN-код и QR-код можно также найти на сигнальной этикетке прибора, расположенной сбоку.

ВОЗВРАТ К ЗАВОДСКИМ НАСТРОЙКАМ



Удерживайте нажатой кнопку  в течение трех секунд, чтобы войти в расширенное меню. Нажимайте на кнопки + или - до тех пор, пока не появится иконка сброса до заводских настроек.



Нажимайте на кнопки + или - до тех пор, пока стрелка не будет указывать на галочку.



Нажмите на кнопку , чтобы вернуться к заводским настройкам. Начнет мигать галочка. Когда мигание прекратится, возврат к заводским настройкам будет завершен.

УСТАНОВКА ПРИЛОЖЕНИЯ CAPA CONNECT

Данный прибор должен быть подключен к приложению CAPA Connect, чтобы иметь возможность воспользоваться функциями еженедельного программирования.

Чтобы подключить ваше устройство, выполните следующие инструкции.

Чтобы иметь возможность подключить ваше устройство, скачайте приложение CAPA Connect на ваш телефон или планшет. При запуске приложения вам предложат зарегистрироваться по адресу электронной почты, номеру телефона или по учетной записи социальных сетей. Убедитесь в том, что параметры WIFI и Bluetooth вашего устройства активированы.



Для получения более подробной информации по подключению вашего устройства, обратитесь к инструкциям к приложению.

По всем вопросам, касающимся использования приложения CAPA Connect, обращайтесь к интегрированному в приложение помощнику.

2

РЕКОМЕНДАЦИИ И ОБСЛУЖИВАНИЕ

■ Для поддержания работоспособности устройства необходимо регулярно чистить его внутреннюю поверхность пылесосом через впускные и выпускные отверстия для воздуха.

■ Используйте универсальные чистящие средства на основе поверхностно-активных веществ (например, мыло) и салфетки из микрофибры. Для простого удаления пыли достаточно тряпки. Обслуживание следует проводить при выключенном питании и после того, как прибор остынет.

■ **НИКОГДА НЕ ИСПОЛЬЗУЙТЕ АБРАЗИВНЫЕ СРЕДСТВА ИЛИ СРЕДСТВА НА ОСНОВЕ АЦЕТОНА, КОТОРЫЕ МОГУТ ПОВРЕДИТЬ ПОКРЫТИЕ ПРИБОРА.**

■ **ВСЕ РАБОТЫ С НАШИМИ ПРИБОРАМИ ДОЛЖНЫ ПРОИЗВОДИТЬСЯ КВАЛИФИЦИРОВАННЫМ ПЕРСОНАЛОМ ПРИ ВЫКЛЮЧЕННОМ ПРИБОРЕ.**

Рекомендации и советы

- При первом нагреве может появиться неприятный запах, который исчезнет через несколько минут работы.
- Предназначен для подключения к источнику питания 230 В ~ 50 Гц.

3

ТЕХНИЧЕСКИЕ ХАРАКТЕРИСТИКИ

Мощность (Вт)	Сила тока (А)	Ширина (мм)	Высота (мм)	Толщина (мм)
500	2,2	340	440	80
1000	4,3	420		
1500	6,5	580		
2000	8,7	740		
2500	10,9	900		

4

ИДЕНТИФИКАЦИЯ УСТРОЙСТВА



Points de collecte sur www.quefairedesdechets.fr
Privilégiez la réparation ou le don de votre appareil !

Заводская этикетка, которая находится внизу справа (со стороны блока управления) вашего устройства, содержит следующую информацию:

Она содержит:

- Полный артикул прибора и его серийный номер (обозн. А) необходимо указывать при обращении к специалистам сервисной службы.
- Мощность прибора в Ваттах (обозн. В).
- Сертификаты соответствия, адрес (обозн. С, D, E, F).
- Номер производителя (обозн. X).

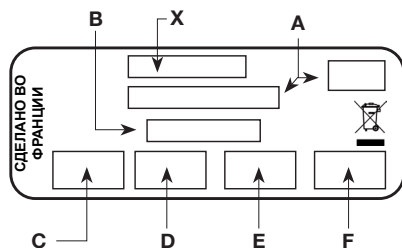

Группа Muller и принадлежащие ей торговые марки

стали

AIRELEC APPLIMO CAMPA

 Muller Intuitiv



Noirot

SERVICE CLIENT : +33 (0)9 78 45 10 22
service-client@noirot.fr
service-consommateur@noirot.fr



noirot.fr