

Панель управления
A700133, A700106

- SMART LIFE, Алиса, Wi-Fi+BLE
- Монтаж в стандартный подрозетник

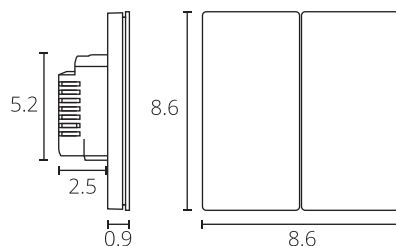

ОБЩАЯ ИНФОРМАЦИЯ

1. Панель применяется для управления источниками света – включение и выключение.
2. Поддерживает беспроводное соединение по WI-FI+BLE через приложение SMART LIFE.
3. Установка в стандартный подрозетник – Ø68мм, глубина - 45мм
4. Четыре независимые линии с кнопочными выключателями
5. Может использоваться для подключения любого источника света с питающим напряжением 220В, 50Гц мощностью до 150Вт.
6. Для работы требуется подключение фазного и нулевого провода питания АС 220-240В, 50Гц.
7. В комплекте видима декоративная рамка – НЕ СОВМЕСТИМА с рамками других производителей.



IP20

ТЕХНИЧЕСКИЕ ХАРАКТЕРИСТИКИ:

1. Напряжение питания – АС 100-250В
2. Частота питающей сети – 50Гц
3. Максимальный ток общей нагрузки – 2,7А
4. Максимальный ток нагрузки на канал – 0,65А
5. Максимальная коммутируемая мощность общая – 600 Вт, на канал – 150 Вт
7. Температура окружающей среды +5 +25 С

УСТАНОВКА И ПОДКЛЮЧЕНИЕ ВЫКЛЮЧАТЕЛЯ

Перед началом работ отключите электропитание, монтаж оборудования должен производиться квалифицированным специалистом:

1. Подключение панели выполнить согласно схеме и маркировке на корпусе выключателя
2. Проверьте схему подключения и включите питание
3. Выполните привязку устройства согласно инструкции
 - * Для перевода панели управления в режим сопряжения необходимо нажав на любую кнопку панели более чем на 10 секунд.

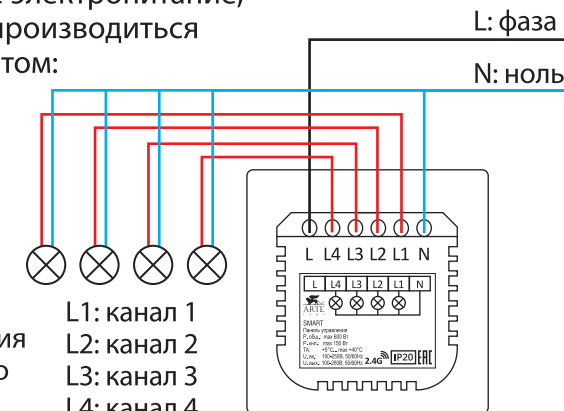

Требуемые размеры подрозетника: EU 2M стандарт
Для установки панели в подрозетник требуется снять накладные крышки выключателя и зафиксировать через монтажные отверстия.

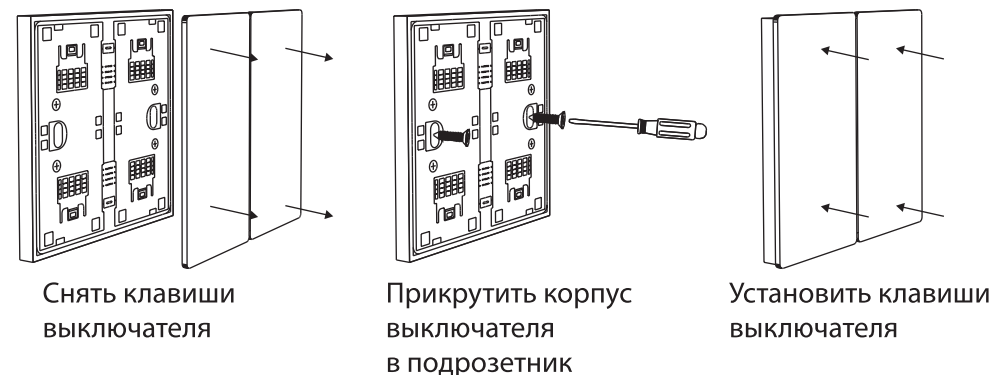
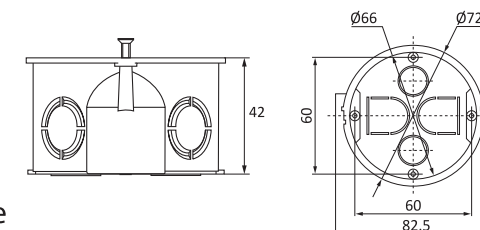

ТРЕБОВАНИЯ ПО ЭКСПЛУАТАЦИИ

1. Панель предназначена для использования только внутри помещений
2. Не допускается попадание воды или конденсата внутрь устройства

ПОДКЛЮЧЕНИЕ И ДОБАВЛЕНИЕ УСТРОЙСТВА

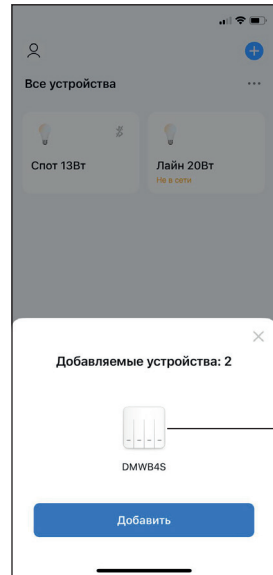

1. Подключите панель к питанию и перейдите в приложение SMART LIFE. В меню добавления новых устройств отобразится иконка панели

2. Подождите пока устройство, привяжется к вашему аккаунту

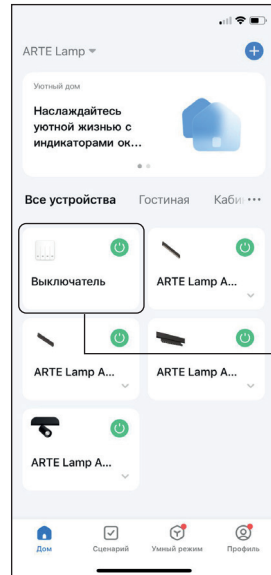
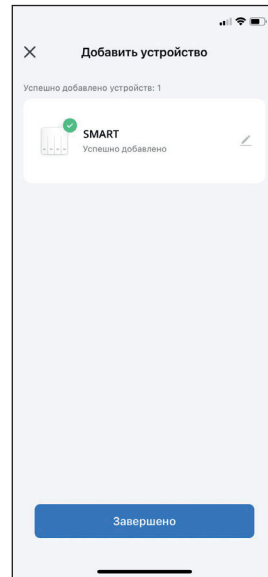

3. На вкладке «все устройства» отобразится иконка «панели управления»

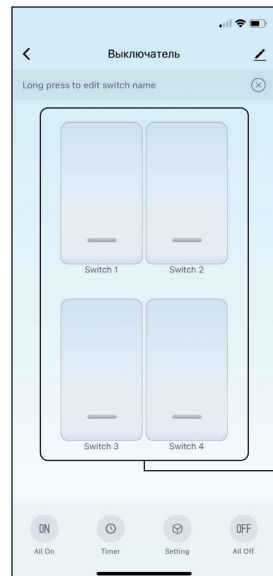

4. Внешний вид меню управления панелью состоит из четырех кнопок, каждая кнопка имеет два режима вкл и выкл.



НАСТРОЙКА СЦЕНАРИЕВ РАБОТЫ ПАНЕЛИ

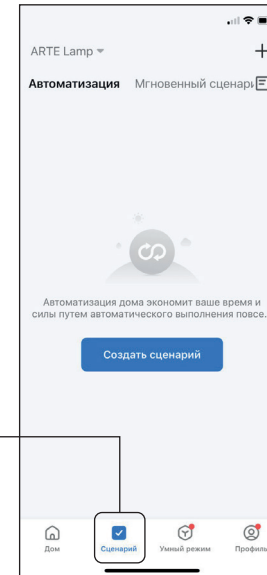

1. Перейдите на вкладку «Сценарии». Далее перейдите в пункт «ПРИ ИЗМЕНЕНИИ СТАТУСА УСТРОЙСТВА»

2. Выберите из списка устройств выключатель

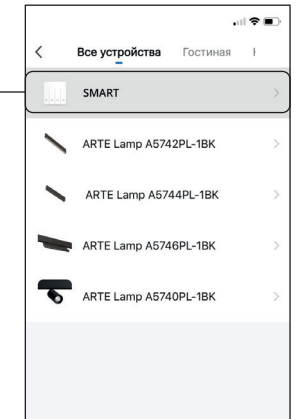

3. Выберите какая кнопка выключателя, будет отвечать за запуск сценария

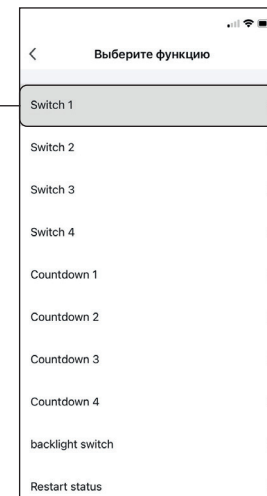

4. Выберите при каком, положении будет происходить запуск сценария – при ON или OFF.

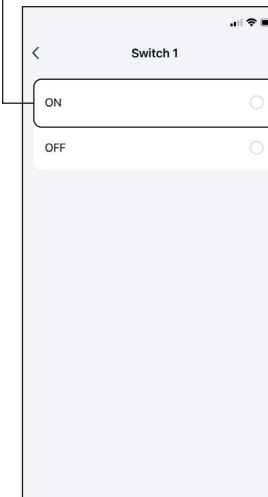

5. Отобразится схема формирования сценария – далее выберите «добавить задачу»

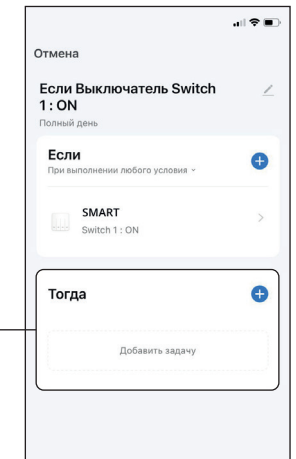

6. Выбираем «запустить устройство» или «выберите «умные сценарии»

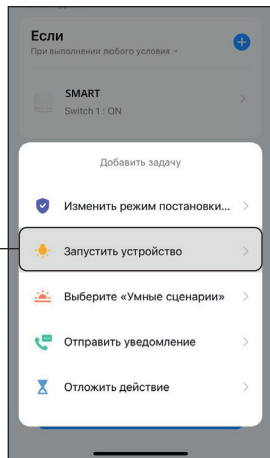

7. Выберите устройство из списка

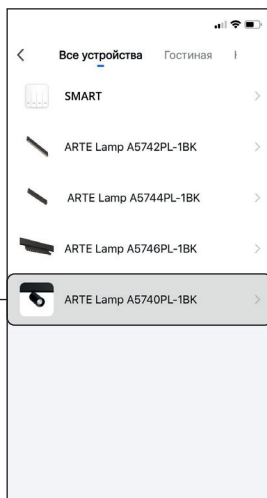

8. Выберите из предложенных функций:

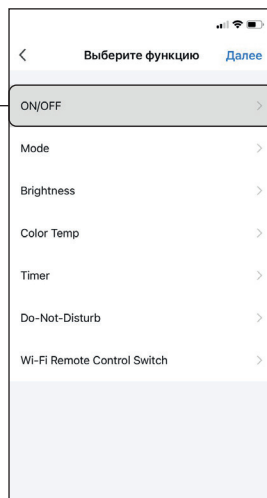

9. Выберите предложенные варианты:

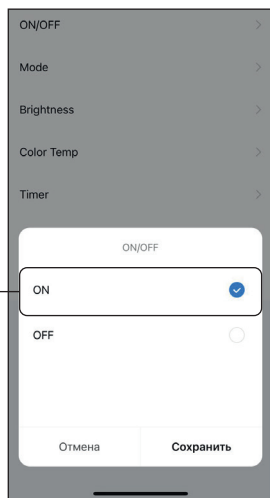

10. Выберите меню Brightness – для установки уровня яркости устройства:

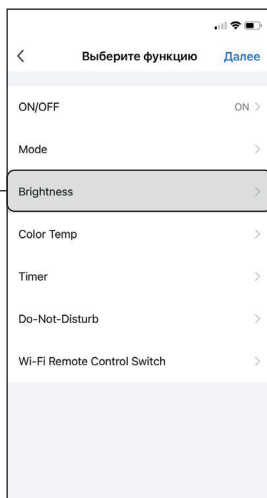

11. Установите с помощью слайдера уровень яркости в процентах:

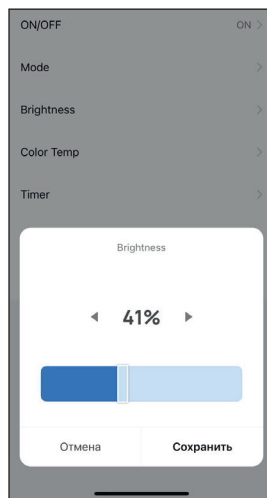

12. Выберите меню Color Temp – для установки цветовой температуры:

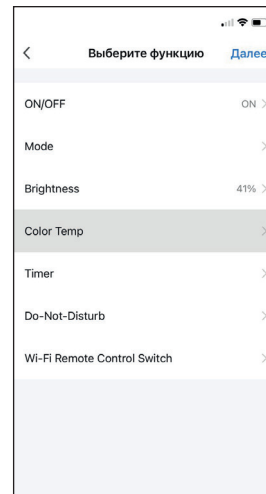

13. Установите цветовую температуру, где 0% – максимально теплый свет 2700K, а 100% – холодный цвет – 6000K
 0% - 2700K
 20% - 3360K
 40% - 4020K
 60% - 4680K
 80% - 5340K
 100% - 6000K

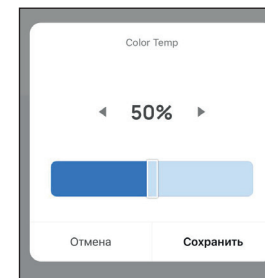

14. Сформировался сценарий

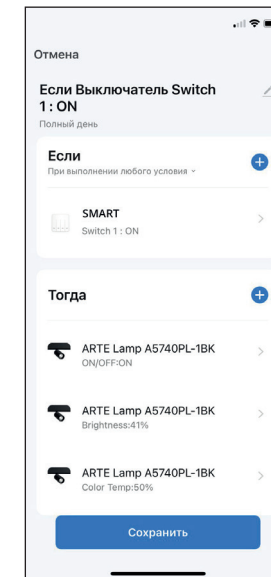

15. Подтвердите создание сценария

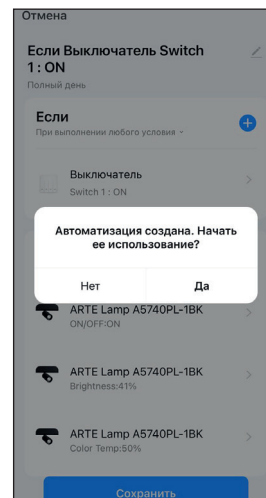

16. Проверьте работу сценария, нажав на кнопку в приложении или на панели

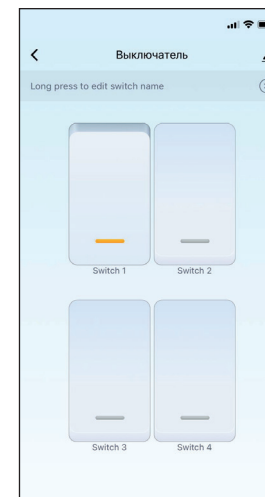

17. В меню автоматизации отображаются созданные сценарии. Для отключения сценария нажмите на переключатель. Для внесения изменений нажмите на сценарий.

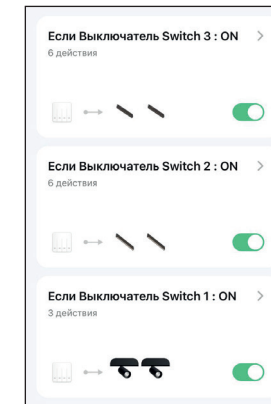



ЯНДЕКС
АЛИСА



1. Установите приложение «Дом с Алисой» или используйте уже существующий аккаунт.

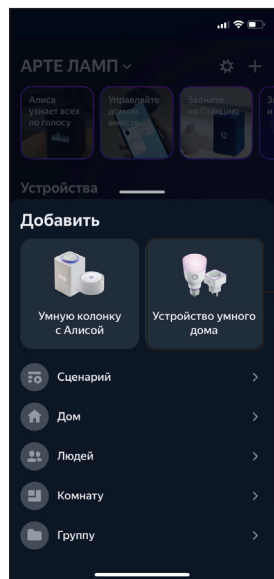

2. Нажмите на вкладку «Устройства»

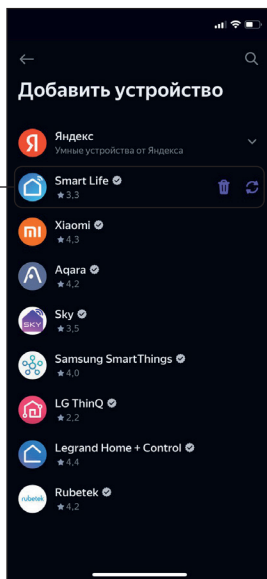

3. В поиске наберите SMART LIFE и кликните на иконку приложения – обновить устройства



4. Отобразятся все новые доступные устройства из приложения SMART LIFE



5. Добавьте необходимые комнаты

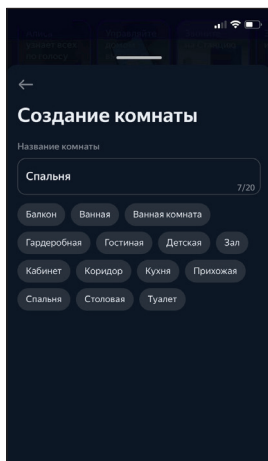
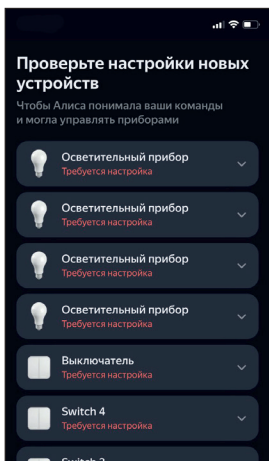

6. Выполните добавление новых устройств в комнаты вашего дома

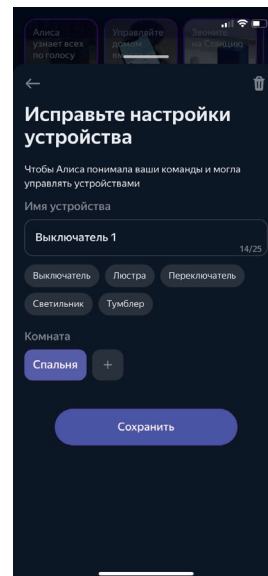

7. Выключатель отобразится как 5 новых вкладок – четыре отдельные выключателя и один общий (мастер – выключатель)

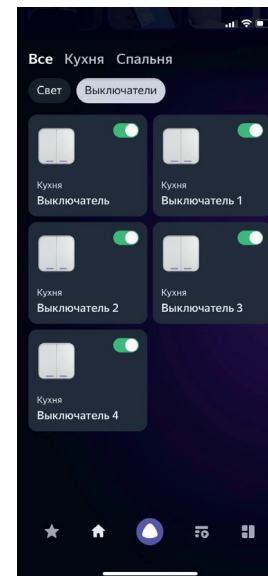

8. Теперь в настройках сценариев можно создать привязку клавиш выключателя к голосовым командам.

