

# WORX

WORX Professional

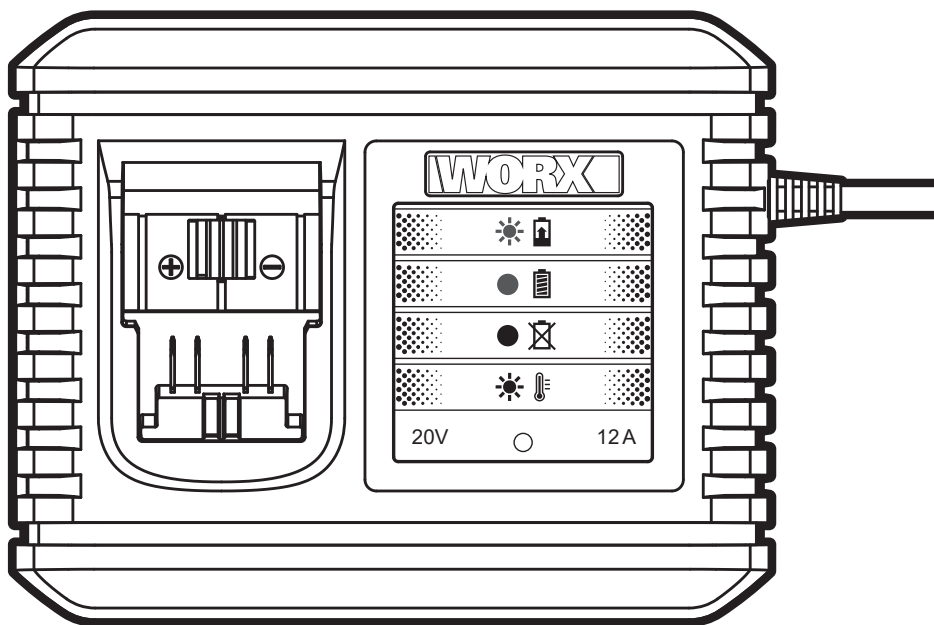

## WA3788



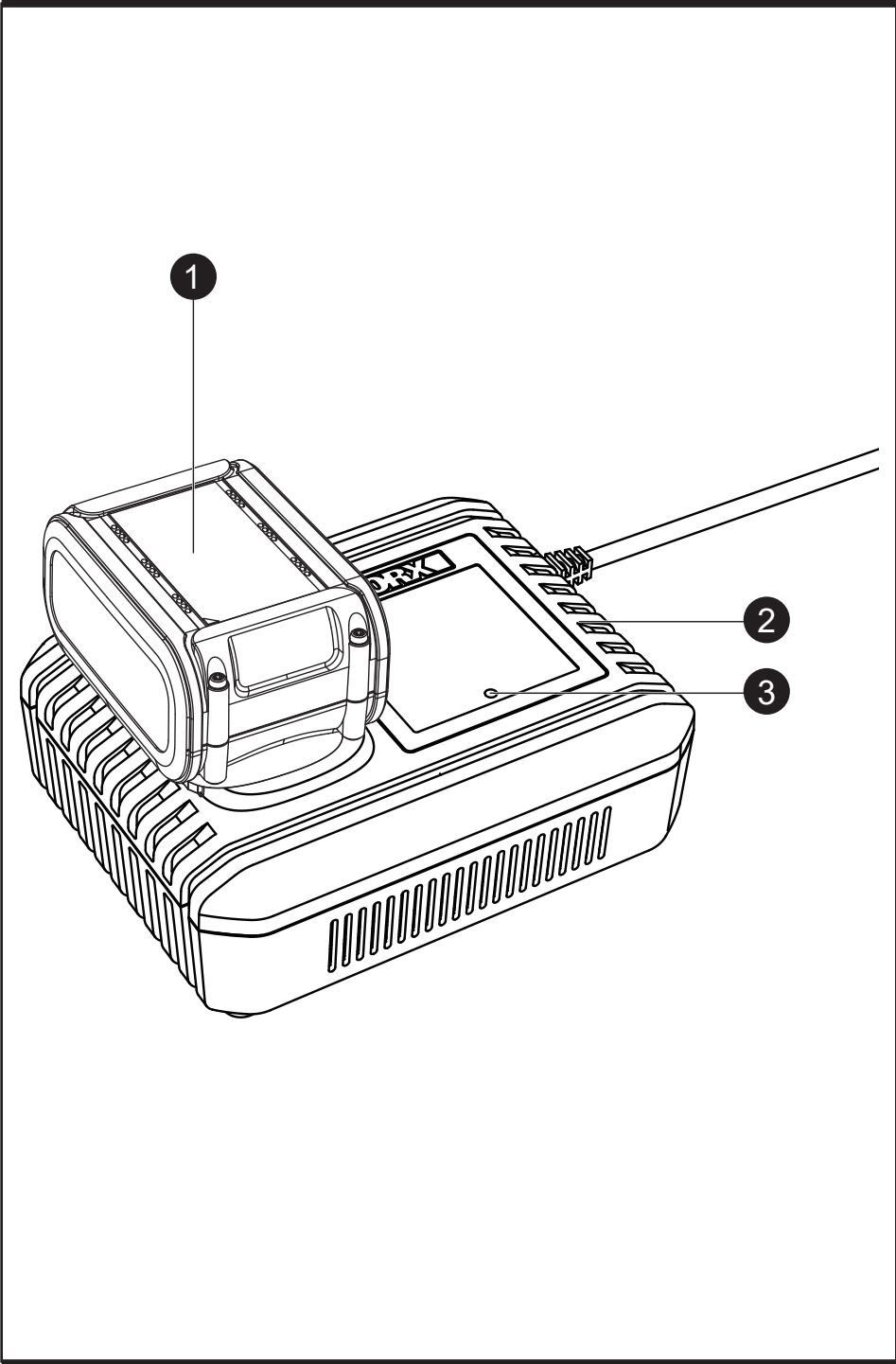

# GENERAL SAFETY WARNINGS



**WARNING:** Read all safety warnings and all instructions. Failure to follow the warnings and instructions may result in electric shock, fire and/or serious injury.

Save all warnings and instructions for future reference.

- This appliance is not intended for use by persons (including children) with reduced physical, sensory or mental capabilities, or lack of experience and knowledge, unless they have been given supervision or instruction concerning use of the appliance by a person responsible for their safety.
- Children should be supervised to ensure that they do not play with the appliance.  
If the supply cord is damaged, it must be replaced by the manufacturer, its service agent or similarly qualified persons in order to avoid a hazard.

## ADDITIONAL SAFETY INSTRUCTIONS FOR YOUR BATTERY CHARGER

1. Before charging, read the instructions.
2. Do not charge a leaking battery.
3. Do not use chargers for works other than those for which they are designed.
4. Before charging, ensure your charger is matching the local AC supply.
5. For indoor use, or do not expose to rain.
6. The charging device must be protected from moisture.
7. Do not use the charging device in the open.
8. Do not short out the contacts of battery or charger.
9. Respect the polarity "+/-" when charging.
10. Do not open the unit and keep out of the reach of children.
11. Do not charge the batteries of other manufactures or ill-suited models.
12. Ensure that the connection between the battery charger and battery is correctly positioned and is not obstructed by foreign bodies.
13. Keep battery charger's slots are free of foreign objects and protect against dirt and humidity. Store in a dry and frost-free place.
14. When charging batteries, ensure that the battery charger is in a well-ventilated area and away from inflammable materials. Batteries can get hot during charging. Do not overcharge any batteries. Ensure that batteries and chargers are not left unsupervised during charging.
15. Do not recharge non-rechargeable batteries, as they can overheat and break.
16. Longer life and better performance can be obtained if the battery pack is charged when the air temperature is between 18°C and 24°C. Do not charge the battery pack in air temperatures below 0°C, or above 45°C. This is important as it can prevent serious damage to the battery pack.

## SYMBOLS

	Read the operator's manual
	Warning
	For indoor use only
	Double insulation
	Fuse
	Positive terminal
	Negative terminal



## COMPONENT LIST

1. BATTERY PACK \*
2. CHARGER
3. CHARGE INDICATOR LIGHT

\* Not all the accessories illustrated or described are included in standard delivery.

We recommend that you purchase your accessories from the same store that sold you the tool. Refer to the accessory packaging for further details. Store personnel can assist you and offer advice.

# TECHNICAL DATA

Charger voltage	100-240V~50/60Hz
Output voltage	20V 
Charging current	12A
Power input	260W
Charge battery	Li-Ion
Charging time	approx. 35mins(6.0Ah)
	approx. 60mins(8.0Ah)
Protection class	 /II
Machine weight	1.08kg

## CHARGING PROCEDURE



NOTE: Before using the tool, read the instruction book carefully

### CHARGING INSTRUCTIONS

#### 1. CHARGING YOUR BATTERY PACK

 **WARNING:** The charger and battery pack are specifically designed to work together so do not attempt to use any other devices. Never insert or allow metallic objects into your charger or battery pack connections because an electrical failure and hazard will occur.

#### 2. BEFORE USING YOUR CORDLESS TOOL

Your battery pack is UNCHARGED and you must charge once before use.













#### 3. HOW TO CHARGE YOUR BATTERY CHARGING PROCEDURE

- 1) Plug the charger into an appropriate outlet.
- 2) Slide the battery pack into the charger, the LIGHT will become green and flash to show charging has started.
- 3) After charging approx. 50 minutes, the light will stay green without flashing, which means the battery is full, and charging is completed.

 **WARNING:** When battery charge runs out after continuous use or exposure to direct sunlight or heat, allow time for the battery to cool down before re-charging to achieve the full charge.

### CHARGING INDICATOR

This charger is designed to detect some problems that can arise with battery packs. Indicator lights indicate problems (see table below). If this occurs, insert a new battery pack to determine if the charger is OK. If the new battery charges correctly, then the original pack is defective and should be returned to a service center or recycling service center. If the new battery pack displays the same problem as the original Battery Pack, have the charger tested at an authorized service center.

Light	ON/ flash	Status
Red on  		Defective battery
Red flash  		Battery Temperature Protection The temperature of battery pack is less than 0°C or more than 45°C.
Green on  		Fully charged
Green flash  		Charging

### BATTERY TEMPERATURE PROTECTION

This charger has a battery temperature protection feature. When the charger detects a battery pack that is too hot or cold (the light will be red and flash), it automatically activates the protection circuit, and suspends charging until the battery pack has reached the correct temperature. The charging process will then automatically begin (the light will be green and flash). This feature ensures maximum battery life.

### MICRO CURRENT CHARGING

If the fully charged battery pack is continuously plugged into the charger, the green light is always on. The charger continuously charges the battery pack with a micro current.

NOTE: When the battery pack is removed from the charger or the battery pack is plugged into a charger that is not powered, the battery pack will automatically discharge. Therefore, after long-term storage, you need to recharge it before using it for the next time.

### DEFECTIVE BATTERY PACKS

This charger will detect a defective battery pack. When a defective battery pack is inserted into the charger, the charger will try to repair it. This process will last about 30mins (the light will be green and flash). If the repair is successful, the charger will automatically begin to charge the battery pack to the highest capacity possible (the light will be green and flash). If the light becomes solid red, the battery pack is dead. NOTE: Repaired battery packs are still usable but should not be expected to perform as much work as new battery packs.

## IMPORTANT CHARGING NOTES:

1. For a new battery or a battery that has been in storage for sometime, please recharge the battery before use. If you want to store the battery for a long time, please fully charge the battery pack to ensure maximum battery life.
2. Longer life and better performance can be obtained if the battery pack is charged when the air temperature is between 18°C and 24°C. Do not charge the battery pack in air temperatures below 0°C, or above 45°C. This is important as it can prevent serious damage to the battery pack.
3. Never freeze your charger or immerse charger in water or any other liquid.
4. When the battery pack fails to produce sufficient power on jobs that were previously done easily, please recharge your battery, do not continue to use under this condition. You may charge a partially used pack whenever you desire with no adverse affect on the battery pack.
5. When charging it is normal that the charger and battery pack may become warm to touch.
6. If the battery pack does not charge properly:
  - a. Check current at power outlet by plugging in another appliance.
  - b. Plug and unplug to check whether the charger is ok
  - c. Check whether the battery has been damaged
  - d. Move the charger and battery pack to a location where the surrounding air temperature is approximately 18°C-24°C.
- e. If the charging problem persists, take the tool, battery pack and charger to an authorized service center.
- f. Under certain conditions, when the charger is plugged into the power supply, the exposed charging contacts inside the charger can be shorted by foreign material. Foreign materials of a conductive nature such as metallic particles should be kept away from charger cavities. Always unplug the charger from the power supply when there is no battery pack in the charger or before attempting to clean.

## PROBLEM SOLUTION

I CANNOT FIT THE BATTERY INTO THE BATTERY CHARGER. WHY?

- a) Check if the charger and the battery pack are specifically designed for working together.
- b) The battery can be inserted into the charger only in one direction. Turn the battery around until it can be inserted into the slot, the indicator light should be green and flash when the battery is charging.

REASONS FOR DIFFERENT CHARGING TIMES

The charging time can be affected by many reasons which are not defects in your product.

- a) If the battery pack is only partly discharged it may be re-charged in less than rated charging time.
- b) If the battery pack and ambient temperature are very cold/ hot, it may take longer to re-charge. Please find an appropriate environment with proper air temperature to start charging.
- c) If the battery pack is very hot, remove battery pack from the charger and allow battery pack to cool first to ambient temperature and then recharging can be started.

## MAINTENANCE

Remove the plug from the socket before carrying out any adjustment, servicing or maintenance.

Your tool requires no additional lubrication or maintenance. Never use water or chemical cleaners to clean your tool. Wipe clean with a dry cloth. Always store your tool in a dry place.

If the supply cord is damaged, it must be replaced by the manufacturer, its service agent or similarly qualified persons in order to avoid a hazard.

## ENVIRONMENTAL PROTECTION



Disposal

The machine, its accessories and packaging materials should be sorted for environmentally friendly recycling.

The plastic components are labeled for categorized recycling.

# ОБЩИЕ УКАЗАНИЯ ПО ТЕХНИКЕ БЕЗОПАСНОСТИ

**⚠ ВНИМАНИЕ!** Прочтите все предупреждения о безопасности и все инструкции.

*Несоблюдение предупреждений и инструкций может вызвать удар электрического тока, возгорание и/или серьезную травму.*

**Сохраните все предупреждения и инструкции для справки в будущем.**

- Не допускайте использование изделия лицами (включая детей) с ограниченными физическими, сенсорными или умственными способностями, а также лицами, не обладающими достаточным опытом и знаниями, без соответствующего контроля или предварительного инструктажа со стороны лица, ответственного за их безопасность.

- Следите за детьми и не позволяйте им играть с устройством.

При повреждении шнура питания, его должен заменить изготовитель, его сервисное подразделение или лицо аналогичной квалификации, чтобы устранить любые опасности.

## ДОПОЛНИТЕЛЬНЫЕ ИНСТРУКЦИИ ПО БЕЗОПАСНОСТИ ДЛЯ ЗАРЯДНОГО УСТРОЙСТВА

1. **Перед началом зарядки прочтите инструкции.**
2. **Не заряжайте аккумулятор с уткой электролита.**
3. **Не применяйте зарядные устройства для работ не по назначению.**
4. **Перед началом зарядки убедитесь, что характеристики зарядного устройства соответствуют характеристикам доступной сети переменного тока.**
5. **Устройство применяется только в помещении. Не применять под дождем.**
6. **Обеспечьте защиту зарядного устройства от влаги.**
7. **Не применяйте зарядное устройство на открытом воздухе.**
8. **Не закорачивайте контакты аккумулятора или зарядного устройства.**
9. **Во время зарядки соблюдайте полярность «+/-».**
10. **Не открывайте устройство и держите его вне досягаемости детей.**
11. **Не заряжайте аккумуляторные батареи других производителей или неподходящие модели аккумуляторных батарей.**
12. **Убедитесь в надежности соединения между зарядным устройством и аккумуляторной батареей и отсутствии между ними посторонних предметов.**

13. **Избегайте попадания в пазы зарядного устройства посторонних предметов, пыли и влаги. Устройство необходимо хранить в сухом теплом месте.**
14. **При осуществлении зарядки аккумуляторных батарей убедитесь, что зарядное устройство находится в хорошо проветриваемом месте и вдали от воспламеняющихся материалов. Во время зарядки аккумуляторы могут сильно разогреться. Не допускайте избыточной зарядки аккумуляторов. Во время зарядки не оставляйте аккумуляторы и зарядные устройства без присмотра.**
15. **Не заряжайте перезаряжаемые батареи, так как они могут перегреться и выйти из строя.**
16. **Зарядка аккумулятора при температуре воздуха от 18°C до 24°C обеспечит более длительный срок службы и улучшенные характеристики. Не заряжайте аккумуляторный комплект при температуре воздуха ниже 0°C или выше 45°C. Это важное правило, соблюдение которого поможет предотвратить серьезное повреждение аккумуляторной батареи.**

## УСЛОВНЫЕ ОБОЗНАЧЕНИЯ

	Для сокращения риска травмы пользователь должен прочитать руководство по эксплуатации инструмента
	Предостережение
	Только для применения в помещении
	Двойная изоляция
	Плавкий предохранитель
	Положительная клемма
	Отрицательная клемма

# ПЕРЕЧЕНЬ КОМПОНЕНТОВ

1. ПЕРЕКЛЮЧАТЕЛЬ «ВКЛ./ВЫКЛ.»
2. ЗАРЯДНОЕ УСТРОЙСТВО
3. ИНДИКАТОР УРОВНЯ ЗАРЯДКИ

Не все показанные или описанные аксессуары включены в стандартную поставку.

Мы рекомендуем вам приобрести аксессуары в том же магазине, где вам продали инструмент. Выбирайте тип в соответствии с работой, которую вы намерены выполнить. Для получения дополнительной информации см. упаковку. Сотрудники магазина смогут помочь вам и дать совет.

## ТЕХНИЧЕСКИЕ ХАРАКТЕРИСТИКИ

Номинальное напряжение на входе	100-240В ~ 50/60Гц
Выходное напряжение	20В 
Ток зарядки	12А
Номинальная мощность	260Вт
Заряжаемая аккумуляторная батарея	Литий-ионная
Время зарядки (ок.)	Примерно 35 мин. (6.0Ah)
Емкость аккумулятора	Примерно 60 мин. (8.0Ah)
Степень защиты	 /II
Вес устройства	1.08кг

Технические характеристики типов, количество элементов и номинальную емкость аккумуляторных батарей, пригодных для зарядки данным устройством, см. на паспортной таблице аккумулятора, поставляемого WORX.

# ПОРЯДОК ОСУЩЕСТВЛЕНИЯ ЗАРЯДКИ



**ПРИМЕЧАНИЕ:** Перед применением инструмента внимательно прочтите брошюру с инструкциями

## ИНСТРУКЦИИ ПО ОСУЩЕСТВЛЕНИЮ ЗАРЯДКИ

### 1. ЗАРЯДКА АККУМУЛЯТОРНОГО КОМПЛЕКТА



**ВНИМАНИЕ!** Зарядное устройство и аккумуляторный комплект специально разработаны для совместной работы, поэтому не пытайтесь применять какие-либо другие устройства. Ни в коем случае не вставляйте металлические предметы и не допускайте их попадания в зарядное устройство или соединения с аккумуляторным комплектом, поскольку это может вызвать отказ электрооборудования и привести к возникновению опасных ситуаций.

### 2. ПЕРЕД ИСПОЛЬЗОВАНИЕМ БЕСПРОВОДНОГО ИНСТРУМЕНТА

Аккумуляторная батарея НЕ ЗАРЯЖЕНА, поэтому её необходимо однократно зарядить перед использованием. Полнота зарядки новой или давно не используемой аккумуляторной батареи иногда может достигаться только после полной разрядки в результате использования и многократной перезарядки такой батареи.

### 3. КАК ЗАРЯЖАТЬ АККУМУЛЯТОРНУЮ БАТАРЕЮ.

#### ПОРЯДОК ОСУЩЕСТВЛЕНИЯ ЗАРЯДКИ

- 1) Подключите зарядное устройство к соответствующей розетке сети электропитания.
- 2) Установите аккумуляторную батарею в зарядное устройство. Зеленый индикатор начинает мигать, сигнализируя о начале процесса зарядки.
- 3) Через 1-2 часа зарядки индикатор продолжает гореть зеленым светом, но мигание при этом прекращается. Аккумуляторная батарея полностью заряжена, поэтому отключите зарядное устройство и извлеките аккумуляторную батарею.







**ВНИМАНИЕ!** Если заряд аккумуляторной батареи полностью расходуется после продолжительного использования или вследствие воздействия на нее прямых солнечных лучей или нагревания, дайте инструменту время охладиться перед тем, как приступить к зарядке аккумуляторной батареи, чтобы зарядить ее полностью.

### ИНДИКАТОР УРОВНЯ ЗАРЯДКИ

Зарядное устройство может обнаруживать неполадки, возникающие в аккумуляторных батареях. Индикатор указывает на такие неполадки (см. таблицу ниже). Если такое происходит, вставьте новую аккумуляторную батарею, чтобы убедиться, что зарядное устройство в порядке. Если зарядка новой аккумуляторной батареи происходит

правильно, первоначальная аккумуляторная батарея вышла из строя. Его следует вернуть в сервисный центр или центр переработки. Если новая аккумуляторная батарея демонстрирует ту же проблему, что и первоначальный, протестируйте зарядное устройство в авторизованном сервисном центре.

Индикатор	ВКЛ/ мигает	Состояние
Горит красный индикатор 	—	Аккумулятор вышел из строя
Мигает красный индикатор 	- - - -	Срабатывание температурной защиты аккумулятора Температура аккумулятора либо ниже 0°C, либо выше 45°C.
Горит зеленый индикатор 	—	Аккумуляторная батарея заряжена полностью
Мигает зеленый индикатор 	- - - -	Зарядка осуществляется

## ТЕМПЕРАТУРНАЯ ЗАЩИТА АККУМУЛЯТОРА

Данное зарядное устройство оснащено функцией температурной защиты аккумулятора. Если зарядное устройство выявляет, что аккумуляторный комплект чрезмерно перегревается или охлаждается (световой индикатор светит красным цветом и мигает), оно автоматически включает защитную цепь и приостанавливает зарядку на время, пока аккумуляторный комплект не достигнет корректной температуры. Затем процесс зарядки возобновляется автоматически (лампочка светит зеленым цветом и мигает). Эта функция продлевает срок службы аккумулятора.

## ЗАРЯДКА МИКРОТОКОМ

Если полностью заряженный аккумулятор непрерывно остается подключенным к зарядному устройству, световой индикатор постоянно горит зеленым цветом. Зарядное устройство непрерывно заряжает аккумуляторный комплект микротоком.

**ПРИМЕЧАНИЕ:** Если аккумулятор извлечен из зарядного устройства или подключен к зарядному устройству, на которое не подается ток, он автоматически разряжается. Соответственно, после длительного хранения его следует перезарядить перед повторным использованием.

## ВЫШЕДШИЕ ИЗ СТРОЯ АККУМУЛЯТОРНЫЕ БАТАРЕИ

Зарядное устройство выявляет ослабление эксплуатационных характеристик аккумуляторной батареи. Когда такой аккумулятор с ослабленными эксплуатационными характеристиками вставляется в зарядное устройство, оно пытается восстановить батарею. Этот процесс занимает порядка 30 минут (мигает зеленый индикатор). После завершения восстановления автоматически запускается зарядка аккумуляторной батареи до максимально возможной емкости (мигает зеленый индикатор). Если по-прежнему горит красный индикатор, аккумулятор полностью вышел из строя.

**ПРИМЕЧАНИЕ:** Аккумуляторная батарея после восстановления остается работоспособным, но от него не следует ожидать таких же характеристик, как у нового аккумулятора.

## ВАЖНЫЕ ЗАМЕЧАНИЯ О ЗАРЯДКЕ:

- Перед применением новой или некоторое время не используемой аккумуляторной батареи рекомендуется перезарядить ее. При необходимости поместить аккумуляторную батарею на долгосрочное хранение рекомендуется полностью зарядить аккумулятор, чтобы максимально продлить срок его службы.
- Более длительный срок службы и более высокая эффективность работы аккумулятора достигается при зарядке его при температуре воздуха в диапазоне (18-24°C). Не осуществляйте зарядку аккумуляторов, если температура воздуха ниже 0°C или выше 45°C. Это замечание важно: оно помогает предотвратить серьезное повреждение аккумуляторов.
- Ни в коем случае не допускайте замерзания зарядного устройства, не опускайте его в воду или какие-либо иные жидкости.
- Если аккумулятор не выдает достаточной мощности при совершении операций, которые ранее выполнялись без осложнений, перезарядите аккумулятор. Не используйте его в таком состоянии. Частично разряженный аккумулятор можно перезаряжать в любое время без ущерба для такого комплекта.
- Нагревание зарядного устройства и аккумулятора во время зарядки является нормальным явлением.
- Если аккумуляторная батарея не заряжается надлежащим образом:
  - Проверьте ток в розетке сети электропитания, подключив в нее другое устройство.
  - Вставляйте и извлекайте штепсель зарядного устройства из розетки несколько раз, чтобы убедиться в исправности зарядного устройства
  - Убедитесь, что аккумулятор не поврежден
  - Переместите зарядное устройство и аккумулятор в помещении с температурой воздуха 18-24 °C.
  - Если неисправность не устраняется, доставьте инструмент, аккумулятор и зарядное устройство в авторизованный сервисный центр.

- f. В некоторых ситуациях, когда зарядное устройство подключается к источнику тока, обнаженные зарядные контакты внутри устройства могут закорачиваться посторонними материалами. Углубление в конструкции зарядного устройства следует оберегать от попадания токопроводящих посторонних материалов, таких как частицы металла. При отсутствии аккумулятора в зарядном устройстве или для его очистки не забудьте отключить зарядное устройство от источника питания.

## УСТРАНЕНИЕ НЕИСПРАВНОСТЕЙ

### АККУМУЛЯТОР НЕ ВСТАВЛЯЕТСЯ В ЗАРЯДНОЕ УСТРОЙСТВО. ПОЧЕМУ?

- Убедитесь, что зарядное устройство и аккумулятор специально предназначены для совместной эксплуатации.
- Аккумуляторную батарею можно вставлять в зарядное устройство только в одном направлении. Переворачивайте аккумулятор до тех пор, пока он не войдет в паз. Во время аккумулятора должен мигать зеленый индикатор.

### ПРИЧИНЫ РАЗНЫХ ВРЕМЕН ЗАРЯДКИ

На время зарядки влияют множество причин, которые не связаны с дефектом продукции.

- Если аккумулятор разряжен только частично, его можно полностью зарядить за 1 час.
- Если температура аккумулятора и наружная температура очень низкие/высокие, на перезарядку может потребоваться больше времени (от 1 до 2 часов). Для зарядки необходимо найти подходящее место с соответствующей температурой воздуха.
- Если аккумуляторная батарея разогревается до очень высокой температуры, извлеките его из зарядного устройства и сначала дождитесь охлаждения до наружной температуры, после чего можно начать подзарядку.

## ТЕХНИЧЕСКОЕ ОБСЛУЖИВАНИЕ

**Извлеките вилку сетевого шнура из розетки сети электропитания до начала любых регулировок, сервисного или технического обслуживания.**

Зарядное устройство для аккумуляторных батарей не требует дополнительной смазки или техобслуживания. Никогда не чистите зарядное устройство водой или химическими чистящими средствами. Протрите его сухой тканью. Всегда храните зарядное устройство в сухом месте.

При повреждении шнура питания, его должен заменить изготовитель, его сервисное подразделение или лицо аналогичной квалификации, чтобы устранить любые опасности.

## ОХРАНА ОКРУЖАЮЩЕЙ СРЕДЫ



### Переработка отходов

Машина, ее аксессуары и упаковочные материалы должны быть отсортированы для экологически чистой переработки. Пластиковые компоненты имеют маркировку для вторичной переработки.

### ТРАНСПОРТИРОВКА, ХРАНЕНИЕ, УТИЛИЗАЦИЯ

#### Транспортировка

Допускается транспортировать продукцию любым видом закрытого транспорта в упаковке производителя или без нее, с сохранением изделия от механических повреждений, атмосферных осадков, воздействия химически активных веществ и с обязательным соблюдением мер предосторожности, предписанных при перевозке хрупких грузов.

#### Хранение

Храните изделие в сухом, пыльном и недоступном для детей месте. Возможные неисправности следует устранять перед помещением изделия на хранение.

#### Утилизация

Отслужившее срок изделие утилизировать в соответствии с правилами и требованиями распоряжения «Об утверждении перечней товаров, упаковки товаров, подлежащих утилизации после утраты ими потребительских свойств» своего региона.





---

**EAC**

Импортер, уполномоченное изготовителем лицо: ООО «ВсеИнструменты.ру»

Адрес: Россия, 109451, г. Москва, ул. Братиславская, д. 16, корп.1, пом. 3

Телефон: 8 800 550 37 70

Электронная почта по общим вопросам: [info@vseinstrumenti.ru](mailto:info@vseinstrumenti.ru)

Электронная почта для официальных претензий: [op@vseinstrumenti.ru](mailto:op@vseinstrumenti.ru)

Срок службы изделия: 6 лет

Срок гарантии: 1 год

Дополнительная гарантия не распространяется на аккумуляторные батареи и зарядные устройства.

Страна производства: Китай

Дата производства изделия: указана на изделии

Изготовитель: ZEITE TECHNOLOGY (SUZHOU) CO., LTD.

Адрес: No. 58 HeShun Road, Suzhou Industrial Park, Suzhou City, Jiangsu Province, the P. R. China

**WORX**

[www.worx.com](http://www.worx.com)

Copyright © 2026, Positec. All Rights Reserved.

AR03069701