

Вы можете заказать
инструмент марки
GIGANT на сайте
vseinstrumenti.ru



Руководство
по эксплуатации

Верстак Серии ИТР

**Правообладатель, уполномоченное
изготовителем лицо ТМ GIGANT**

ООО «ВсеИнструменты.ру», 109451, Россия, г. Москва
ул. Братиславская, д. 16, корп. 1, пом. 3, 8-800-550-37-70

Изготовитель: Россия г. Руза Московская обл.,
Волоколамское шоссе 17
ООО "Завод металлоизделий"
Тел. (495) 122-25-85
mail: info@zavodzmi.ru web-сайт: www.zavodzmi.ru

GIGANT

№ _____ Гарантийный талон

Содержание:

| | |
|----------------------------|----|
| Назначение | 3 |
| Технические характеристики | 4 |
| Меры предосторожности | 4 |
| Эксплуатация | 5 |
| Сборка | 6 |
| Техническое обслуживание | 8 |
| Чистка | 8 |
| Транспортировка | 8 |
| Хранение | 8 |
| Утилизация | 8 |
| Гарантийные обязательства | 9 |
| Особые отметки | 10 |
| Гарантийный талон | 11 |

Гарантийный талон является документом, дающим право на гарантийное обслуживание приобретенного инструмента. Гарантия на проданное изделие подразумевает под собой его бесплатный ремонт либо замену на аналогичное изделие в случае невозможности ремонта в течение гарантийного срока. Гарантия покрывает расходы на работу по гарантийному ремонту и на стоимость запасных частей. Стоимость почтовых отправлений, страховки и отгрузки изделий для ремонта не входит в гарантийные обязательства. В случае утери гарантийного талона владелец лишается права на гарантийное обслуживание. Условия гарантии не предусматривают профилактику и чистку изделия, а также выезд мастера к месту установки изделия с целью его подключения, настройки, ремонта или консультаций.

На данное изделие распространяется гарантийный срок 12 месяцев со дня продажи через сеть фирменных магазинов.

В целях определения причин отказа и/или характера повреждений изделия производится техническая экспертиза в сроки, установленные законодательством. По результатам экспертизы принимается решение о возможности восстановления изделия или необходимости его замены.

Гарантия распространяется на все поломки, которые делают невозможным дальнейшее использование изделия и вызваны дефектами изготовителя, материала или конструкции.

Гарантийный ремонт осуществляется при соблюдении следующих условий.

1. Имеется в наличии товарный или кассовый чек и гарантийный талон с указанием в нем даты продажи, подписи покупателя, штампа торгового предприятия.
2. Предоставление неисправного изделия в чистом виде.
3. Гарантийный ремонт производится только в течение срока, указанного в данном гарантийном талоне.

Гарантия не распространяется на следующие случаи:

- Естественный износ.
- Несоблюдение мер безопасности.
- Несоблюдение рекомендаций по техническому обслуживанию.
- Неправильное использование или грубое обращение.
- Наличие внутри изделия пыли, мелкодисперсных веществ, жидкостей, насекомых, посторонних предметов.

Гарантия не распространяется также на изделия со следами несанкционированного вмешательства в конструкцию, осуществленного лицами без специального разрешения на проведение ремонтных работ.

С правилами эксплуатации и условиями гарантии ознакомлен. Претензий к комплектации и внешнему виду не имею. Изготовитель оставляет за собой право на внесение изменений в конструкцию, дизайн и комплектацию изделия.

.....
Ф. И. О. покупателя

.....
Подпись покупателя

Штамп торговой организации

Без штампа или печати торговой организации гарантийный талон не действителен!

ОТРЫВНОЙ ТАЛОН № _____
Дата приема _____
Дата выдачи _____
Номер заказа-наряда _____

ОТРЫВНОЙ ТАЛОН № _____
Дата приема _____
Дата выдачи _____
Номер заказа-наряда _____

ОТРЫВНОЙ ТАЛОН № _____
Дата приема _____
Дата выдачи _____
Номер заказа-наряда _____

Мастер _____

Мастер _____

Мастер _____

Технические характеристики

| Поз. | Наименование | Габариты (ВхШхГ) |
|------|---|------------------|
| 1 | Gigant Верстак-стол ВС, G-BC-1 | 1000x580x860 |
| 2 | Gigant Верстак с тумбой ВТ, G-ВТ-1.2 | 1200x685x860 |
| 3 | Gigant Верстак с драйвером ВД, G-ВД-1. | 1200x685x860 |
| 4 | Gigant Верстак с тумбой ВТ, G-ВТ-1.4 | 1390x685x860 |
| 5 | Gigant Верстак с драйвером ВД, G-ВД-1.4 | 1390x685x860 |
| 6 | Gigant Верстак с драйвером и тумбой ВДТ, G-ВДТ-1.6 | 1600x685x860 |
| 7 | Gigant Верстак с тумбой ВТ, G-ВТ-1.6 | 1600x685x860 |
| 8 | Gigant Верстак с драйвером ВД, G-ВД-1.6 | 1600x685x860 |
| 9 | GIGANT Верстак с драйвером и тумбой 1600, комплект, GTDR-16 | 1600x685x1366 |
| 10 | Gigant Верстак с драйвером и тумбой ВДТ, G-ВДТ-1.9 | 1900x685x860 |

Меры предосторожности

- Внимательно прочтите настоящее руководство по эксплуатации. Обязательно сохраните его для использования в дальнейшем.
- Соблюдайте предписания по мерам безопасности, эксплуатации и техническому обслуживанию.
- Запрещается использовать верстак, собранный с отступлениями от инструкции по сборке.
- Верстак должен устанавливаться на горизонтальной площадке.

Гарантийные обязательства

- Продавец гарантирует работу устройства на протяжении одного года со дня продажи.
- Гарантийный ремонт производится только при наличии печати фирмы, даты продажи, подписи продавца и подписи покупателя в гарантийном талоне.
- Если что-то из вышеперечисленного отсутствует, гарантийный ремонт не производится.
- Гарантийный ремонт не производится при нарушении требований, изложенных в руководстве.
- Гарантийный ремонт не производится при нарушении целостности конструкции, наличии механических повреждений (трещины, сколы, следы ударов и падений и любые деформации корпуса), являющихся результатом неправильной или небрежной эксплуатации, транспортировки, хранения.
- Гарантийный ремонт не производится при наличии на изделии следов разбора или других не предусмотренных документацией вмешательств в его конструкцию, а также при нарушении заводских регулировок.
- Гарантийный ремонт не производится при сильном внутреннем загрязнении изделия, повреждении внутренних устройств и деталей посторонними предметами.
- Гарантия не распространяется на части, подверженные естественному износу.
- Условия гарантии не предусматривают профилактику и чистку изделия, регулировку рабочих параметров, а также выезд мастера к месту эксплуатации изделия с целью его настройки, ремонта или консультаций.
- Транспортные расходы не входят в объем гарантийного обслуживания.
- Гарантийный ремонт производится при наличии и полном совпадении серийных номеров на устройстве и в паспорте. Данный документ не ограничивает определенные законом права потребителя, но дополняет и уточняет оговоренные законом обязательства, предполагающие соглашения сторон

Техническое обслуживание

Изделие не требует технического обслуживания в процессе эксплуатации.

Чистка

Покрытие изделия допускает проведение влажной уборки. Не допускается применять для уборки моющие средства, содержащие абразивы.

Транспортировка

Допускается транспортировать продукцию любым видом закрытого транспорта в упаковке производителя или без нее, с сохранением изделия от механических повреждений, атмосферных осадков, воздействия химически активных веществ.

Хранение





Изделие хранить в упакованном виде при температуре от -40°C до $+40^{\circ}\text{C}$ и относительной влажности не более 70%.

Утилизация

Отслужившее срок изделие утилизировать в соответствии с правилами и требованиями «Об утверждении перечней товаров, упаковки товаров, подлежащих утилизации после утраты ими потребительских свойств» своего региона.

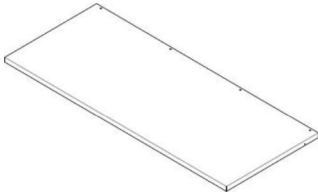
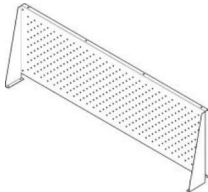
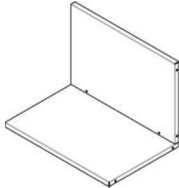
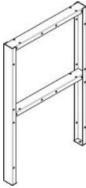
Эксплуатация

Сборочные детали

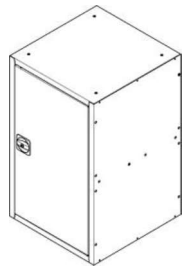
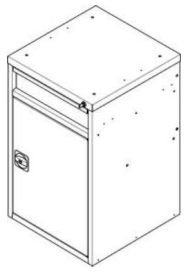
| | | |
|---|---|---|
|  |  | |
| Столешница | Экран | |
|  |  | |
| Полка | Опора | |
|  |  |  |
| Драйвер D1 | Драйвер D2 | Драйвер D3 |
|  |  |  |
| Драйвер D4 | Тумба | Тумба-драйвер |

Сборка

1. Установка полки и задней панели

- 1.1. Прикрепите заднюю панель к драйверу/тумбе с помощью винтов, а к опоре с помощью винтов, шайб и гаек.*
- 1.2. Прикрепите полку к драйверу/тумбе помощью винтов, а к опоре с помощью винтов, шайб и гаек.*
- 1.3. Закрепите заднюю панель на полке с помощью винтов и гаек.



Рис. 1

2. Установка столешницы

- 2.1. Демонтировать оцинкованную панель столешницы.
- 2.2. Прикрепить столешницу к опоре и драйверу/тумбе с помощью потайных винтов, драйвер/тумба могут устанавливаться с любой стороны.
- 2.3. Установить оцинкованную панель и закрепить саморезами.

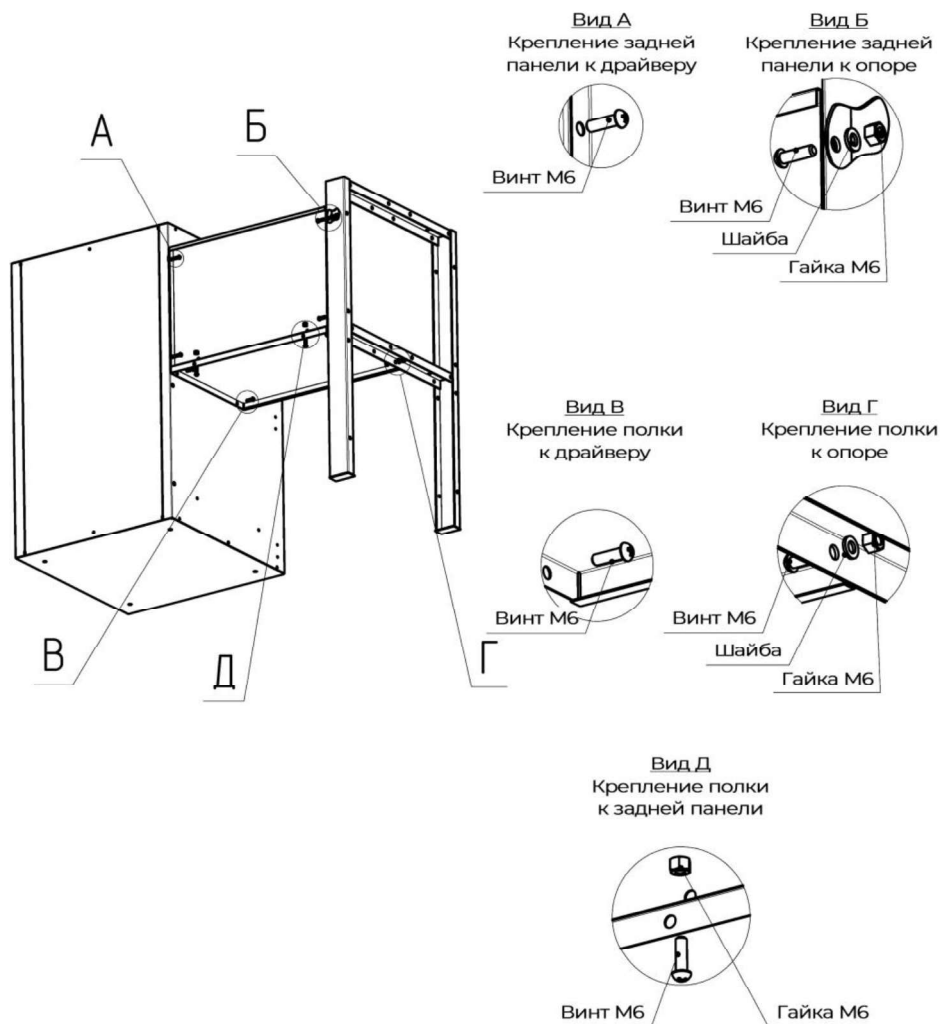

Рис. 2

3. Установка экрана

- 3.1. Прикрепите экран к столешнице с помощью болтов, шайб и гаек.
- 3.2. Прикрепите кронштейны к экрану с помощью болтов, шайб и гаек.
- 3.3. Прикрепите кронштейны к столешнице с помощью саморезов.

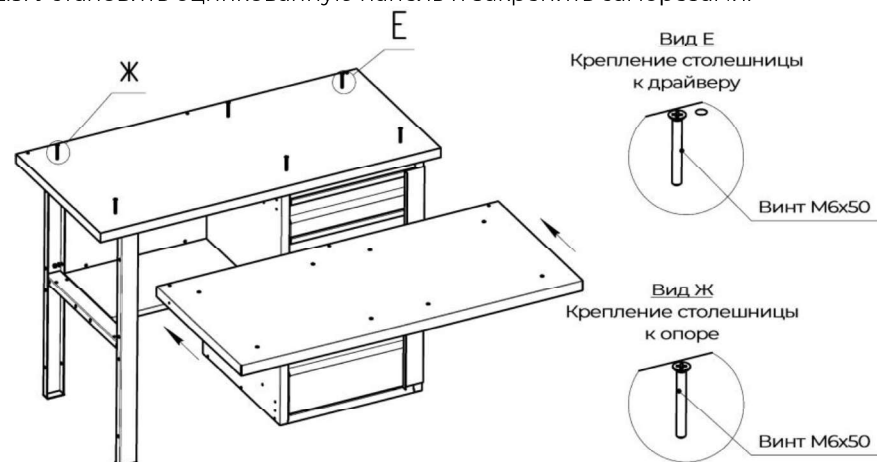
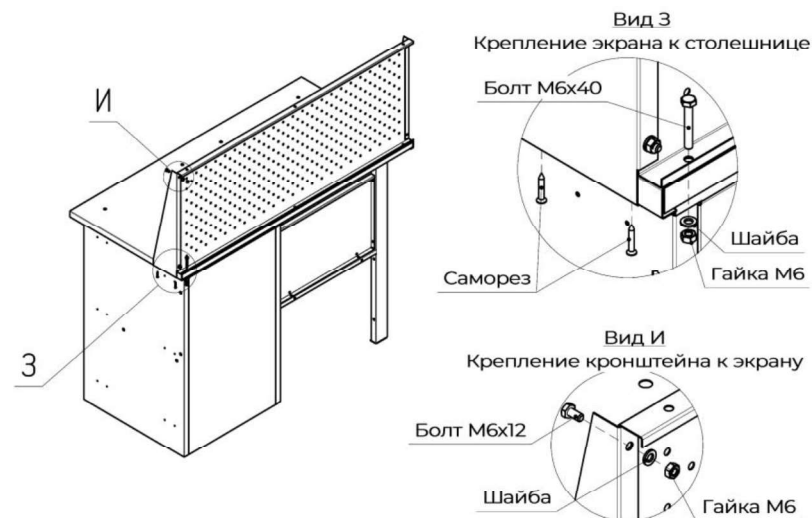

Рис. 3