

Руководство
по эксплуатации

Redbo
redbo.ru

СВАРОЧНЫЙ АППАРАТ ИНВЕРТОРНЫЙ

ММА-200, ММА-250



EAC



Внимание! В целях Вашей безопасности, перед использованием сварочного инверторного аппарата, прочтите и ознакомьтесь с руководством по эксплуатации, а также сохраните данное руководство и используйте в качестве справочного материала.

12.4.026-2001 Применяемые предписывающие и предупреждающие знаки по ГОСТ Р

Предписывающие знаки		
	Изучить внимательно руководство по эксплуатации	Выполнение требований и рекомендаций руководства по эксплуатации предотвратит возможные ошибочные действия и обеспечит оптимальное функционирование и продление срока службы инструмента
	Работать в сварочной маске	Всегда при работе со сварочными аппаратами
	Работать в специальных защитных перчатках и защитной одежде	На рабочих местах и участках, где требуется защита рук и тела от воздействия вредных или агрессивных сред, защита от возможного поражения электрическим током
	Отключить вилку штепсельную	На рабочих местах и оборудовании, где требуется отключение от электросети при наладке или остановке электрооборудования и в других случаях
	Заземление	На опорах линий электропередачи, электрооборудовании и приборах, дверцах силовых щитков, на электротехнических панелях и шкафах, а также на ограждениях токоведущих частей оборудования, механизмов, приборов
Предупреждающие знаки		
	Опасность поражения электрическим током	На опорах линий электропередачи, электрооборудовании и приборах, дверцах силовых щитков, на электротехнических панелях и шкафах, а также на ограждениях токоведущих частей оборудования, механизмов, приборов
	Внимание! Опасность (прочие опасности)	Применять для привлечения внимания к прочим видам опасности, не обозначенной настоящим стандартом. Знак необходимо использовать вместе с дополнительным знаком безопасности с поясняющей надписью

УВАЖАЕМЫЙ ПОКУПАТЕЛЬ!

Компания **REDBO** выражает Вам признательность за приобретение сварочного инверторного аппарата.

При покупке сварочного аппарата инверторного **MMA-200, MMA-250** требуйте проверки его работоспособности пробным запуском, а также проверяйте комплектацию, согласно данному руководству по эксплуатации. Убедитесь, что в талоне на гарантийный ремонт проставлены штамп магазина, дата продажи и подпись Продавца, а также указана модель и серийный номер сварочного аппарата инверторного.

Информация, содержащаяся в руководстве, основана на технических характеристиках, имеющихся на момент выпуска руководства. Мы постоянно стремимся повышать качество нашей продукции, поэтому изделия под торговой маркой **REDBO** постоянно совершенствуются, в связи с этим технические характеристики и внешний вид могут быть изменены без предварительного уведомления, что не повлияет на надёжность и безопасность эксплуатации.

Перед началом работ внимательно изучите руководство по эксплуатации. В процессе эксплуатации соблюдайте требования настоящего руководства, чтобы обеспечить оптимальное функционирование сварочного аппарата и продлить срок его службы. Сохраните настоящее руководство и сделайте его доступным другим пользователям.

Техническое обслуживание и ремонт должны производиться только квалифицированным персоналом в специализированных сервисных центрах.

Сварочный инверторный аппарат может иметь некоторые отличия от настоящего руководства, связанные с изменением конструкции, не влияющие на условия его монтажа и эксплуатации.

ОБЛАСТЬ ПРИМЕНЕНИЯ

1. Сварочный инверторный аппарат с функцией ручной дуговой сварки (далее по тексту - инвертор, сварочный аппарат) предназначен для ручной дуговой сварки **MMA** стальных металлоконструкций из низкоуглеродистых и низколегированных сталей штучными электродами с покрытием всех видов и размеров от 1,6 до 5,0мм. В данном аппарате в процессе регулировки значений сварочного тока на дисплее высвечивается (на верхней шкале) рекомендуемый диаметр применяемого электрода.

Инвертор предназначен для работы от однофазной сети 220В(± 15%).

В данном сварочном аппарате предусмотрена функция **LIFT TIG** - это процесс дуговой сварки, при котором используется дуга, горящая между неплавящимся вольфрамовым электродом и изделием. Для использования режима необходим рукав для сварки LIFT TIG (в комплект поставки не входит).

Отличительным качеством данного аппарата являются точность регулирования, высокая производительность, инверторное преобразование тока.

Описание функций:

HOT START (Горячий старт) - автоматически увеличивает сварочный ток в момент касания электродом свариваемой поверхности, что позволяет быстро зажечь дугу и начать сварку.

ARC FORCE (Форсаж дуги) - кратковременное увеличение силы тока в момент залипания электрода. Данная функция помогает капле оторваться от стержня электрода, делая тем самым процесс переноса капель, через дуговой промежуток, четким и равномерным.

ANTI STICK (Антизалипание) - снижение сварочного тока с целью отделения залипшего электрода на изделии, без повреждения обмазки.

В данном аппарате степень форсажа дуги, уровень горячего старта и функция антизалипания регулируются.

VRD (Voltage Reduction Device) - функция снижения напряжения холостого хода (функция защиты от поражения током). Предназначена для повышения безопасности сварщика во время работы в сложных условиях (например, при работе в непогоду, в условиях повышенной влажности, внутри металлических сосудов).

2. Использование инвертора по назначению предполагает соблюдение инструкций по эксплуатации, а также необходимое техническое обслуживание.

Сварочный инвертор предназначен для работы в условиях умеренного климата при температуре от -10 до +40 °С и относительной влажности воздуха не более 80%.

Транспортировка аппарата производится в закрытых транспортных средствах в соответствии с правилами перевозки грузов, действующих на транспорте данного вида.

3. Габаритные размеры и вес представлены в таблице ниже:

Габаритные размеры в упаковке, мм:	
- длина	360
- ширина	210
- высота	300
Вес (брутто/нетто), кг	6,2/5,9

4. Сварочный аппарат поставляется в продажу в следующей комплектации*:

Сварочный аппарат	1
Силовой кабель с зажимом	1
Силовой кабель с электрододержателем	1
Руководство по эксплуатации	1
Упаковка	1

**в зависимости от поставки комплектация может изменяться*

Дата изготовления указана на серийном номере изделия.

5. Основные технические характеристики представлены в таблице:

Модель	MMA-200	MMA-250
Напряжение/Частота, В/Гц	220/~50-60	
Макс. потребляемая мощность, кВт	9	12
Макс. потребляемый ток, А	41	55
Диапазон сварочного тока, А/В	20/20,8-200/28	20/20,8-250/30
Рабочий цикл,%*	60	
КПД, %	85	
Диаметр электродов, мм	1,6-5,0	
Коэффициент мощности	0,73	
Степень защиты	IP21S	
Класс изоляции	F	

**Рабочий цикл: указывает время, в течение которого сварочный аппарат может вырабатывать соответствующий ток. Выражается в %, исходя из 10мин за цикл.*



Внимание! Схемы и рисунки в данном руководстве по эксплуатации носят информативный характер и могут отличаться от конструкции Вашей модели. Производитель оставляет за собой право изменять конструкцию и технические параметры без предупреждения.

6. Общий вид сварочного аппарата представлен на рис. 1



1 - регулятор тока и значений параметров; 2 - разъем "+" (клемма положительная); 3 - разъем "-" (клемма отрицательная); 4 - кнопка включения; 5 - вентилятор охлаждения; 6 - клемма заземления; 7 - шнур питания; 8 - индикатор термозащиты; 9 - переключатель режимов; 10 - переключатель функций (в зависимости от установленных параметров (рис.1 поз.1) изменяется яркость символа функции на дисплее от большего к меньшему, для облегчения работы оператора); 11 - шкала рекомендуемого диаметра применяемого электрода

рис.1

УКАЗАНИЯ МЕР БЕЗОПАСНОСТИ



Внимание! Оператор хорошо должен знать меры безопасного использования инвертора, помнить о рисках, связанных с процессом сварки и соблюдать соответствующие нормы защиты и безопасности.

1. Применение сварочного инвертора разрешается только в соответствии с назначением, указанным в руководстве по эксплуатации.
2. При эксплуатации сварочного инвертора необходимо соблюдать все требования руководства по эксплуатации, не подвергать его ударам, перегрузкам, воздействию грязи и нефтепродуктов.
3. Перед проведением каких-либо работ по ремонту, монтажу или сервисному обслуживанию, всегда отключайте сварочный инвертор от сети питания. Обязательно удостоверьтесь, что электрическая розетка, к которой подключается инвертор, заземлена. Запрещается подключать сварочный аппарат к розеткам без контактов заземления. Запрещается переделывать вилку, если она не подходит к розетке. Вместо этого квалифицированный электрик должен установить соответствующую розетку.

Во избежание несчастных случаев, каждый раз перед включением инвертора в сеть проверяйте, чтобы держатель электродов был изолирован от металлических деталей, поверхностей и проводов, участвующих в электрической цепи процесса сварки, а также от заземленных предметов.

4. При эксплуатации инвертора должны соблюдаться следующие правила:
 - работать только с использованием индивидуальных средств защиты: маска сварщика, перчатки, средства защиты органов дыхания;
 - не следует использовать инвертор в помещениях с повышенной влажностью, а также под дождем;
 - не допускать натягивания, перекручивания и попадания под различные грузы шнура питания, соприкосновения его с горячими и масляными поверхностями (шнур питания следует подвешивать);
 - не использовать при работе силовые провода с поврежденной изоляцией или плохими контактами, а также не использовать инвертор с поврежденным сетевым шнуром;
 - не проводить сварочные работы на контейнерах, трубах и резервуарах, которые содержали или содержат жидкие или газообразные опасные вещества;
 - не проводить сварочные работы на резервуарах под давлением.

5. При проведении сварочных работ необходимо обеспечить достаточную вентиляцию рабочей зоны, предусмотрите использование специальной вытяжки для удаления вредных газов, образующихся в процессе сварочных работ.

6. Избегайте контактов с открытыми токоведущими проводами сварочного инвертора, а также прямого контакта со сварочным контуром, так как даже в режиме холостого хода напряжение, вырабатываемое инвертором, опасно.

7. Не используйте и не храните сварочный инвертор в помещениях со взрывоопасной, а также химически активной средой, разрушающей металлы и изоляцию.

8. Во время сварочных работ всегда используйте индивидуальные средства защиты глаз и открытых участков кожи. Используйте специальную одежду, сварочные перчатки, ботинки с изолирующей подошвой. Не касайтесь открытыми частями тела одновременно рабочей и массовой клемм или металлических частей, подключенных к этим клеммам.

Используйте защитную маску с соответствующими световыми фильтрами для защиты глаз от сильного сварочного излучения, производимого сварочной дугой. Никогда не смотрите на горящую дугу без защитной маски.

9. Не рекомендуется использовать сварочный инвертор лицам, использующим жизненно необходимую электронную аппаратуру, таких как регулятор сердечного ритма.

10. Не используйте инвертор при неисправном выключателе или нечёткой его работе, при появлении дыма или запаха, характерного для горящей изоляции, а также при появлении повышенного шума, стука или вибрации. Не используйте поврежденные кабели, не допускайте ослабления соединений.

11. По окончании работы убедитесь, что все искры потушены, нет загоревшихся или тлеющих предметов.

Все работы по техническому обслуживанию должны проводиться при отключенном от сети кабеле.

ПОДГОТОВКА К РАБОТЕ



Внимание! Запрещается начинать сварочные работы инвертором, не выполнив требования по технике безопасности.

1. Продолжительность службы сварочного инвертора и его безотказная работа во многом зависит от правильного обслуживания, своевременного устранения неисправностей и соблюдения правил хранения.

2. После транспортировки инвертора в зимних условиях, перед включением, необходимо выдержать его при комнатной температуре не менее двух часов до полного высыхания конденсата.

3. Установите инвертор на ровную поверхность, исключите загромождение вентиляционных отверстий на корпусе для равномерного охлаждения во время работы. Для гарантии оптимального притока воздуха и охлаждения не устанавливайте инвертор вблизи стен помещения и отопительных приборов на расстояние менее, чем 60см. В процессе сварочных работ следите за тем, чтобы на инвертор не попадали пыль, грязь и капли металла. Не подвергайте его воздействию паров кислот и подобных агрессивных сред.

4. При подключении к электрической сети убедитесь в соответствии сети и технических данных инвертора.

5. Подготовка к работе

Подготовьте свариваемые детали. Обеспечьте достаточную вентиляцию рабочего места. Убедитесь в отсутствии в воздухе паров растворителей, легковоспламеняющихся, взрывчатых и хлорсодержащих веществ. Проверьте все подключения к инвертору. Проверьте сварочный кабель.

6. Подключение силовых кабелей ММА:

- силовой кабель с электрододержателем должен подключаться к разъему «+» (рис.1 поз.2), за исключением случаев использования кислотных электродов (перед подключением необходимо ознакомиться с информацией на упаковке с электродами);

- силовой кабель с зажимом подключается к разъему «-» (рис.1 поз.3), зажимом крепится как можно ближе к месту сварки.



Внимание! При подключении силовых кабелей проверьте надежность подключения, это исключит потерю мощности и продлит срок службы. Не используйте силовые кабели длиной более 10 метров.

7. Не используйте металлические детали, не являющиеся частью свариваемой заготовки, для удлинения обратной цепи, так как это приведет к снижению качества сварки.

ИСПОЛЬЗОВАНИЕ ПО НАЗНАЧЕНИЮ

Отличительным качеством данного аппарата являются точность регулирования, высокая производительность, инверторное преобразование тока.

Описание функций:

1. При сварке **ММА** электрод необходимо зажимать в электрододержателе силового кабеля, поставляемого в комплекте с инвертором, подключите данный кабель к быстрозажимному разъему «+» или «-» (рис.1 поз.2,3), в зависимости от типа электродов.

2. Всегда следуйте инструкции производителя электродов, указанной на упаковке, в инструкции обычно указаны, оптимальный ток сварки и полярность подключения силовых кабелей.

3. После подключения сварочного инвертора к сети, для включения необходимо перевести выключатель в положение «вкл.». При первом сварочном цикле ПН (производительность нагрузки (ПВ)) будет выше, чем в последующих. ПН зависит от температуры окружающей среды, чем выше температура, тем ниже ПН. Отключение происходит путем перевода выключателя в положение «выкл».

Регулятором (рис.1 поз.1) установите необходимый сварочный ток в соответствии с характеристиками (тип стали, толщина) свариваемых заготовок.



Внимание! Для предотвращения образования электрической цепи, короткого замыкания и поражения Вас электрическим током, при включении

аппарата не оставляйте держатель электрода лежащим на земле или на свариваемых деталях.

Ток сварки необходимо выбирать в зависимости от свариваемого материала и диаметра электрода.

Необходимое значение сварочного тока можно установить в пределах диапазона **ММА**: 20-200А (модель **ММА-200**), 20-250А (модель **ММА-250**) с помощью регулятора. Показания величины сварочного тока и рекомендуемый диаметр применяемого электрода отображаются на информативном дисплее.



Внимание! Качество сварного шва зависит не только от силы тока, но и от других параметров, таких как диаметр и качество электродов, длина дуги, скорости сварки и положения сварщика, а также от состояния электродов, которые должны храниться в упаковке и быть защищены от сырости.

4. Чтобы начать сварку необходимо прикоснуться к месту сварки концом электрода, при этом движение руки должно быть похоже на то, как Вы зажигаете спичку. Не стучите электродом по рабочей поверхности при попытках зажечь дугу, так как это может привести к его повреждению и в дальнейшем только затруднит зажигание.

5. Как только произойдет зажигание дуги, держите электрод на расстоянии от рабочей поверхности равном диаметру электрода. Старайтесь соблюдать это расстояние во время всего цикла сварки. Во время сварки держите электрод под углом 20-30°. Для предотвращения приваривания электрода к свариваемым заготовкам, в аппарате предусмотрена защита от прилипания. В случае приваривания электрода к рабочей поверхности необходимо снять ее быстрым рывком в сторону.

В аппарате предусмотрена система защиты от прокаливания электрода. Аппарат производит автоматическое снижение сварочного тока при приваривании электрода.

Примечание: приварка может вызвать отключение аппарата (из-за перегрева и срабатывания тепловой защиты).

При уменьшении длины выступающей из электрододержателя части электрода до 1-2см прервите процесс сварки и замените электрод. При замене электрода используйте изолированные плоскогубцы.



Внимание! Обязательно отключайте аппарат при замене электрода. Для этого убавьте силу тока до минимального значения и только после этого отключите аппарат.

6. По окончании сварки, отведите электрод немного назад для заполнения сварочного кратера, а затем резко поднимите его до исчезновения дуги.

7. **LIFT TIG** - технология сварки, которая обеспечивает отличное качество шва, высокую точность и минимальное количество брызг. При использовании **LIFT TIG** сварки электрод не касается заготовки, что исключает контактные помехи и позволяет более точно контролировать процесс. Для использования режима необходим рукав для сварки LIFT TIG (в комплект поставки не входит)

8. Схема подключения и основные компоненты **MMA** и **LIFT TIG** соединения:

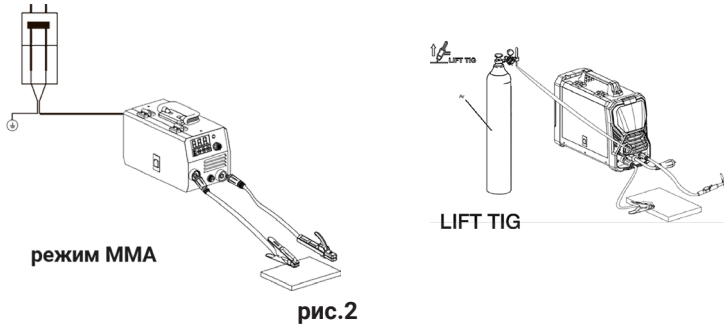

9. Параметры сварочных швов на рис.3:

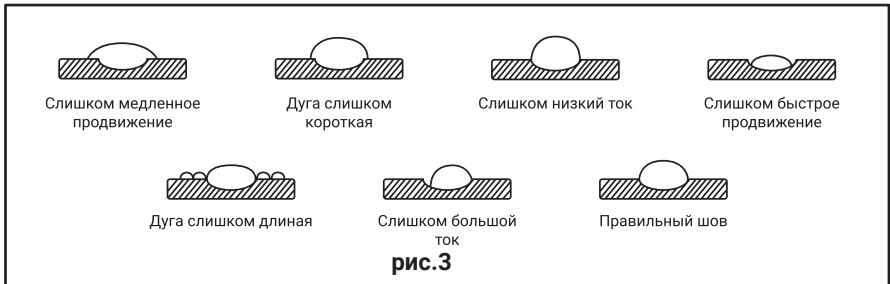

ТЕХНИЧЕСКОЕ ОБСЛУЖИВАНИЕ

1. Необходимо проводить регулярный осмотр внутренних узлов инвертора в зависимости от частоты использования и степени запыленности рабочего пространства. Удаляйте накопившуюся пыль с внутренних частей инвертора только при помощи сжатого воздуха низкого давления (не более 10бар). Не направляйте струю сжатого воздуха на электронные платы, производите их очистку мягкой щеткой. После окончания очистки инвертора от пыли, поместите внешний корпус на место и хорошо зафиксируйте его крепежными винтами.



Внимание! Перед очисткой инвертора обязательно отключите его от сети.

После завершения работы извлеките электрод из электрододержателя.

2. Необходимо производить проверку силовых кабелей и шнура питания на наличие возможных повреждений, частота проверок зависит от того, насколько часто используется инвертор.
3. Если инвертор не используется, его необходимо хранить в сухом, хорошо проветриваемом месте, не допуская попадания на него влаги, коррозионно-опасных или токсичных газов.

СРОК СЛУЖБЫ, ХРАНЕНИЕ И УТИЛИЗАЦИЯ

1. Срок службы сварочного инвертора 3 года.
2. Инвертор до начала эксплуатации должен храниться законсервированным в упаковке предприятия - изготовителя в складских помещениях при температуре окружающей среды от -5 до +40°C.
3. Указанный срок службы действителен при соблюдении потребителем требований настоящего руководства.
4. При полной выработке ресурса сварочного инвертора необходимо его утилизировать с соблюдением всех норм и правил. Для этого необходимо обратиться в специализированную компанию, которая, соблюдая все законодательные требования, занимается профессиональной утилизацией электрооборудования.

ГАРАНТИЯ ИЗГОТОВИТЕЛЯ

1. Гарантийный срок эксплуатации сварочного инвертора - 12 календарных месяцев со дня продажи через розничную сеть.
2. В случае выхода сварочного аппарата из строя в течение гарантийного срока эксплуатации по вине изготовителя, владелец имеет право на бесплатный гарантийный ремонт, при соблюдении следующих условий: отсутствие механических повреждений; отсутствие признаков нарушения требований руководства по эксплуатации; наличие в руководстве по эксплуатации отметки Продавца о продаже и подписи Покупателя; соответствие серийного номера сварочного аппарата серийному номеру в гарантийном талоне; отсутствие следов неквалифицированного ремонта. При отсутствии у Вас правильно заполненного гарантийного талона, мы будем вынуждены отклонить Ваши претензии. Удовлетворение претензий потребителя с недостатками по вине изготовителя производится в соответствии с законом РФ «О защите прав потребителей». Адрес ближайшего к Вам сервисного центра можно найти на нашем сайте: **redbo.ru** (либо отсканировав QR-код в гарантийном талоне)
3. Безвозмездный ремонт в течение гарантийного срока эксплуатации производится при условии соблюдения потребителем правил эксплуатации и технического обслуживания, хранения и транспортировки.
4. При обнаружении Покупателем каких-либо неисправностей сварочного инвертора, в течение срока, указанного в п.1 Гарантии изготовителя он должен проинформировать об этом Продавца и предоставить инвертор Продавцу для проверки. Максимальный срок проверки - в соответствии с законом РФ «О защите прав по-

требителей». В случае обоснованности претензий Продавец обязуется за свой счёт осуществить ремонт инвертора или его замену. Транспортировка сварочного инвертора для экспертизы, гарантийного ремонта или замены производится за счёт Покупателя.

5. В том случае, если неисправность инвертора вызвана нарушением условий его эксплуатации или Покупателем нарушены условия, предусмотренные п.3 Гарантии изготовителя, Продавец с согласия Покупателя вправе осуществить ремонт инвертора за отдельную плату.

6. На Продавца не могут быть возложены иные, не предусмотренные настоящим руководством, обязательства.

7. Гарантия не распространяется на: любые поломки, связанные с форс-мажорными обстоятельствами; нормальный износ: сварочный инвертор, так же, как и все электрические устройства, нуждается в должном техническом обслуживании.

Гарантией не покрывается ремонт, потребность в котором возникает вследствие нормального износа, сокращающего срок службы таких частей инструмента, как присоединительные контакты, провода, щётки и т.п.; естественный износ (полная выработка ресурса); оборудование и его части, выход из строя которых стал следствием неправильной установки, несанкционированной модификации, неправильного применения, нарушение правил обслуживания или хранения.

Гарантия не распространяется на: неисправности, вызванные несоблюдением инструкций, описанных в данном руководстве; неисправности, произошедшие вследствие использования сварочного аппарата не по назначению; во время использования в условиях окружающей среды, выходящих за пределы, указанных в данном руководстве по эксплуатации; ненадлежащего технического обслуживания или ухода. К безусловным признакам перегрузки относятся, помимо прочего: появление цвета побежалости, одновременный выход из строя ротора и статора, деформация или оплавление деталей и узлов аппарата, потемнение или обугливание проводов электродвигателя под действием высокой температуры.

Гарантия не распространяется на: механические повреждения, быстроизнашивающие части и расходные материалы, вышедшие из строя вследствие нормального износа; на сварочный аппарат, в конструкцию которого были внесены изменения или дополнения; на сварочный аппарат, вскрывавшийся или ремонтировавшийся в течение гарантийного срока вне авторизованных сервисных центров.

Сварочный аппарат принимается в гарантийный ремонт в чистом виде.

ВОЗМОЖНЫЕ НЕИСПРАВНОСТИ И МЕТОДЫ ИХ УСТРАНЕНИЯ

В случае неудовлетворительной работы инвертора перед обращением в сервисный центр проверьте следующее:

1. Убедитесь, что сварочный ток, соответствует диаметру и типу используемого электрода.

2. Для отдельных режимов сварки необходимо соблюдать особый временной режим, то есть делать перерывы в работе для охлаждения инвертора.
3. Убедитесь, что на выходе инвертора нет короткого замыкания, в случае его наличия устраните его.
4. Проверьте качество и правильность соединений сварочного контура, зажимы должны быть чистыми и обеспечивать хороший контакт, кабель массы должен быть прочно закреплен на обрабатываемой поверхности и между соединением не должно быть никаких изолирующих материалов (лака, краски или других подобных покрытий).

Возможные неисправности	Способы решения
Аппарат не включается	Проверьте подключение аппарата к сети питания
	Проверьте целостность силового кабеля
	Убедитесь в исправности выключателя аппарата
Нет поджига дуги	Проверьте подключение сварочных кабелей, клеммы, электрододержателя
	Проверьте сеть питания, подключение аппарата
Горит индикатор перегрева	Сделайте перерыв в работе, дайте аппарату остыть
	Проверьте работу вентилятора
Горит индикатор перегрузки	Проверьте параметры питающей сети, приведите их к требуемым значениям
Сварочный ток непостоянен	Проверьте, соответствуют ли параметры сварки используемым материалам и их толщине
Чрезмерное разбрызгивание	Проверьте правильность подключения - прямая или обратная полярность
	Уменьшите расстояние между электродом и свариваемой поверхностью
	Уменьшите значение напряжения дуги
Недостаточная глубина сварного шва/ посторонние включения в сварном шве	Проверьте чистоту кромок свариваемых деталей
	Используйте электрод меньшего диаметра
Залипание электрода	Проверьте правильность подключения - прямая или обратная полярность
	Увеличьте длину дуги, значение тока сварки или угол наклона электрода
Пористый сварной шов	Очистите свариваемые поверхности, проверьте электрод на предмет загрязнения
	Уменьшите длину дуги
	Увеличьте значение сварки

Гарантийный талон

	Модель изделия <input type="text"/>	Наименование торговой организации <input type="text"/>
	Дата продажи <input type="text"/>	Ф.И.О. и подпись продавца <input type="text"/>
	Серийный номер <input type="text"/>	Печать торговой организации <input type="text"/>
	Подпись покупателя <input type="text"/>	
Изделие получено в технически исправном состоянии, без механических повреждений и в полной комплектности. Инструкция по эксплуатации на русском языке получена. Работоспособность изделия проверена в моем присутствии, претензий по качеству не имею.		







Наименование сервисного центра, М.П. <input type="text"/>	
Дата приема изделия в ремонт <input type="text"/>	
Дата выдачи <input type="text"/>	
Наименование и серийный номер изделия <input type="text"/>	
Подпись исполнителя <input type="text"/>	Подпись владельца <input type="text"/>

Наименование сервисного центра, М.П. <input type="text"/>	
Дата приема изделия в ремонт <input type="text"/>	
Дата выдачи <input type="text"/>	
Наименование и серийный номер изделия <input type="text"/>	
Подпись исполнителя <input type="text"/>	Подпись владельца <input type="text"/>

Наименование сервисного центра, М.П. <input type="text"/>	
Дата приема изделия в ремонт <input type="text"/>	
Дата выдачи <input type="text"/>	
Наименование и серийный номер изделия <input type="text"/>	
Подпись исполнителя <input type="text"/>	Подпись владельца <input type="text"/>

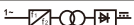

РАСШИФРОВКА ЗНАЧЕНИЙ НА КОРПУСЕ ИНВЕРТОРА

СИМВОЛ	РАСШИФРОВКА
A	Ампер
V	Вольт
Hz	Герц
	Ручная дуговая сварка MMA
	Пригоден для работ в среде с повышенным риском электрошока
IP21	Степень защиты
	Сварка постоянным током
	Питающая сеть: однофазное переменное напряжение
U₀	Напряжение холостого хода
U₁	Напряжение электросети
I_{1max}	Макс. значение потребляемого тока
I_{1eff}	Наиболее эффективное значение потребляемого тока
	Тип структурной схема аппарата
:IEC 60974-1	Соответствие европейским нормам безопасности
I: 	Ток, соответствующий сварочному циклу
U: 	Напряжение, соответствующее сварочному циклу

Дата изготовления: указана на серийном номере изделия. Вторая и третья цифра слева направо указывают год выпуска, четвертая и пятая цифра указывают на месяц производства.

Изготовитель: «ZHEJIANG YIDUN MECHANICAL & ELECTRICAL CO., LTD», CHINA

Адрес изготовителя: - NO.10, FIFTH STREET, EAST DISTRICT, WENLING, ZHEJIANG, КИТАЙ
(№10, ПЯТАЯ УЛИЦА, ВОСТОЧНЫЙ РАЙОН, ВЭНЬЛИН, ЧЖЭЦЗЯН, КИТАЙ)

redbo.ru

