

**РЕДМОНД**

Аэрогриль  
AG1900



РУКОВОДСТВО ПО ЭКСПЛУАТАЦИИ

RUS ..... 6

KAZ ..... 13

## СОДЕРЖАНИЕ

МЕРЫ БЕЗОПАСНОСТИ.....	6
Технические характеристики .....	8
Автоматические программы приготовления .....	8
Комплектация .....	8
Устройство прибора.....	8
Панель управления .....	8
I. ПЕРЕД НАЧАЛОМ ИСПОЛЬЗОВАНИЯ.....	8
II. ЭКСПЛУАТАЦИЯ ПРИБОРА .....	9
Ручной режим приготовления .....	9
Использование автоматических программ приготовления .....	9
Изменение времени и температуры в процессе приготовления.....	10
Подсветка рабочей камеры.....	10
Ошибки при приготовлении и способы их устранения .....	10
УХОД ЗА ПРИБОРОМ.....	10
Хранение и транспортировка .....	11
III. ПЕРЕД ОБРАЩЕНИЕМ В СЕРВИС-ЦЕНТР.....	11
IV. ГАРАНТИЙНЫЕ ОБЯЗАТЕЛЬСТВА.....	11

A1

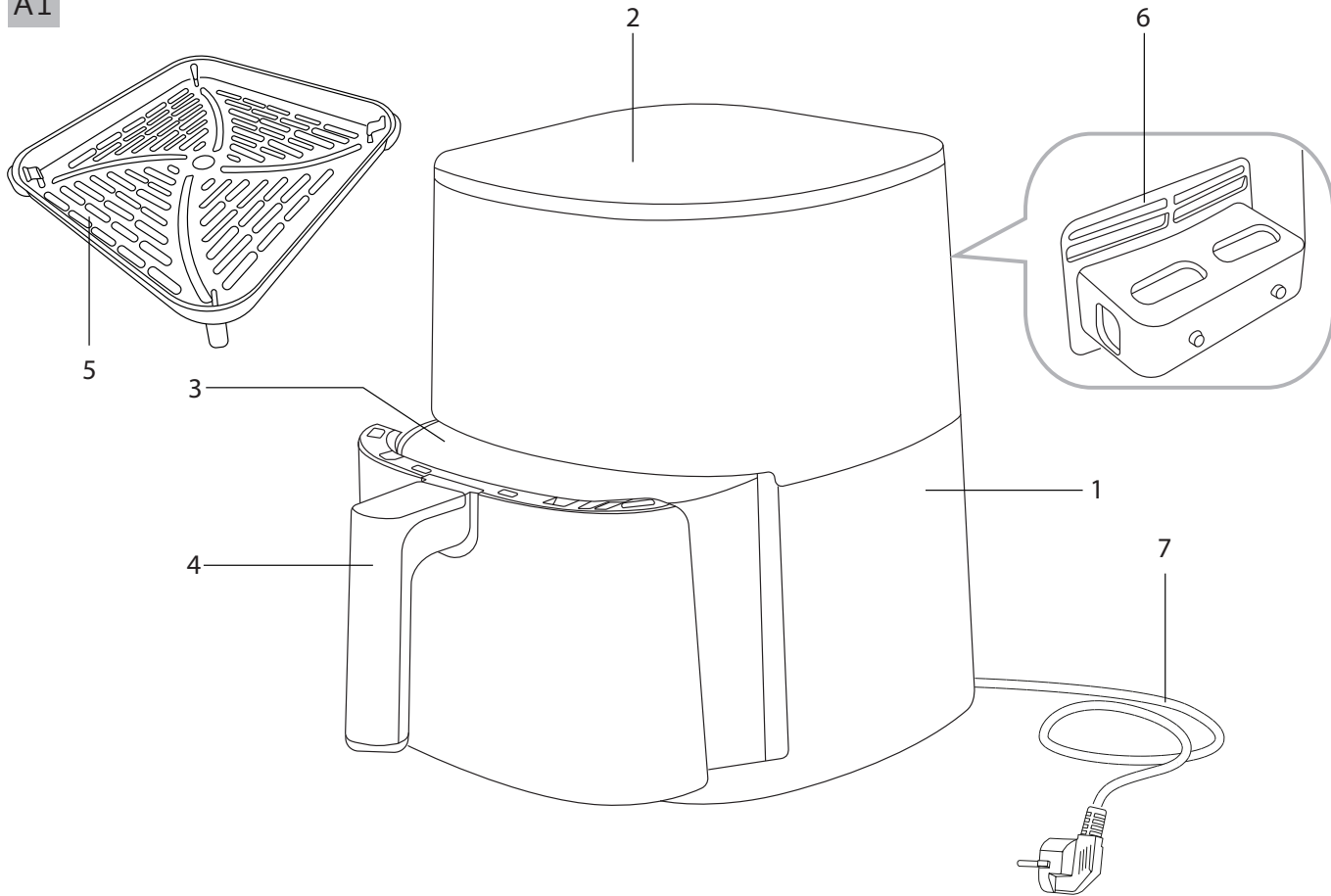

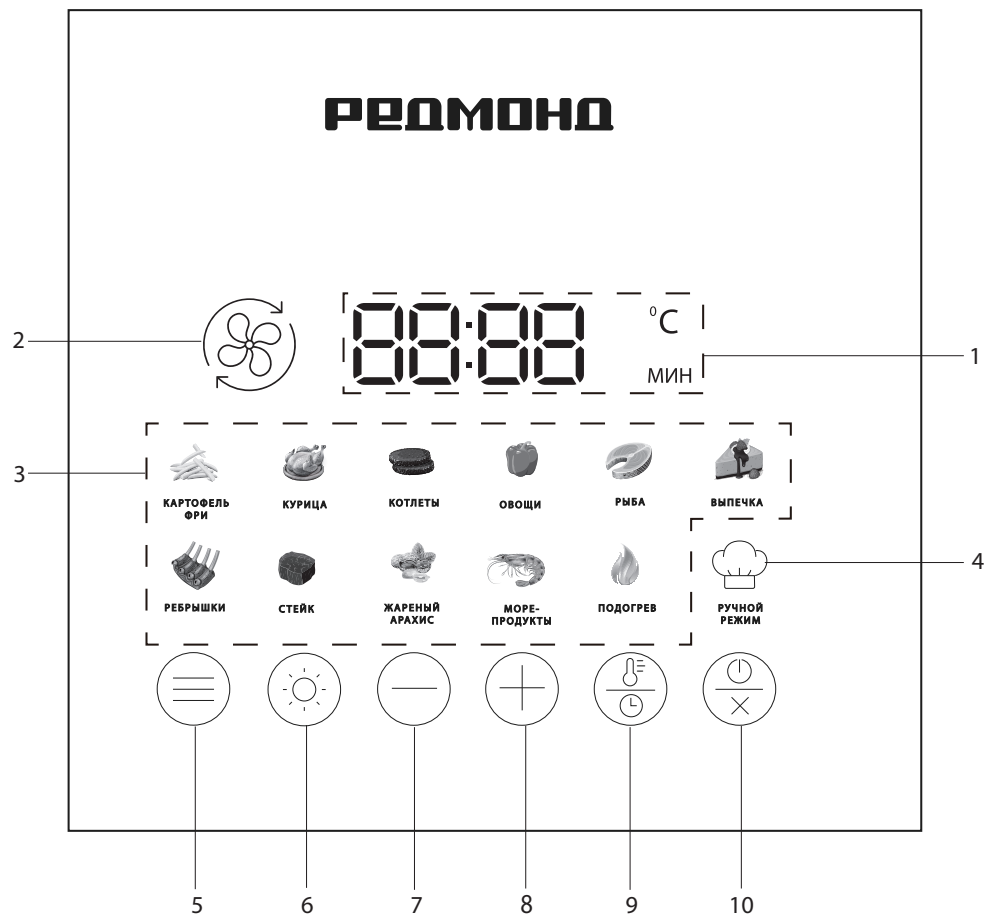

## УВАЖАЕМЫЙ ПОКУПАТЕЛЬ!

Благодарим вас за то, что отдали предпочтение бытовой технике РЕДМОНД.

РЕДМОНД — это качество, надежность и неизменно внимательное отношение к потребностям клиентов. Надеемся, что вам понравится продукция компании и вы также будете выбирать наши изделия в будущем.

Аэрогриль AG1900 — современный многофункциональный прибор для приготовления пищи в домашних условиях.

*Хотите узнать больше? Посетите наш сайт [www.redmond.com.ru](http://www.redmond.com.ru).*

Здесь вы найдете актуальную информацию о предлагаемой технике РЕДМОНД и ожидаемых новинках, сможете получить консультацию онлайн, а также заказать продукцию РЕДМОНД и оригинальные аксессуары к ней в нашем интернет-магазине.

**Служба поддержки пользователей РЕДМОНД в России: 8-800-600-90-21 (звонок по России бесплатный).**

 *Прежде чем использовать данное изделие, внимательно прочитайте руководство по эксплуатации и сохраните его в качестве справочника. Правильное использование прибора значительно продлит срок его службы.*

**Меры безопасности и инструкции, содержащиеся в данном руководстве, не охватывают все возможные ситуации, которые могут возникнуть в процессе эксплуатации прибора. При работе с устройством пользователь должен руководствоваться здравым смыслом, быть осторожным и внимательным.**

## МЕРЫ БЕЗОПАСНОСТИ

- Производитель не несет ответственности за повреждения, вызванные несоблюдением требований по технике безопасности и правил эксплуатации изделия.
- Данный электроприбор представляет собой многофункциональный прибор для приготовления пищи в бытовых условиях и может применяться в квартирах, загородных домах или в других подобных условиях непромышленной эксплуатации. Промышленное или любое другое нецелевое использование прибора будет считаться нарушением условий надлежащей эксплуатации изделия. В этом случае производитель не несет ответственности за возможные последствия.

- Перед подключением прибора к электросети проверьте, совпадает ли ее напряжение с номинальным напряжением питания прибора (см. технические характеристики или заводскую табличку изделия).
- Используйте удлинитель, рассчитанный на потребляемую мощность прибора, — несоответствие параметров может привести к короткому замыканию или возгоранию кабеля.
- Подключайте прибор только к розеткам, имеющим заземление, — это обязательное требование защиты от поражения электрическим током. Используя удлинитель, убедитесь, что он так же имеет заземление.
- Не оставляйте работающий прибор без присмотра. Прибор не предназначен для работы с помощью внешнего таймера или отдельной системы удаленного управления.
- Во время работы металлические части прибора нагреваются. Не дотрагивайтесь до них руками, когда устройство подключено к электросети. Никогда не дотрагивайтесь до внутренних поверхностей нагретого прибора.
- Выключайте прибор из розетки после использования, а также во время его очистки или перемещения. Извлекайте электрошнур сухими руками, удерживая его за штепсель, а не за провод.
- Не протягивайте шнур электропитания в дверных проемах или вблизи источников тепла. Следите за тем, чтобы электрошнур не перекручивался и не перегибался, не соприкасался с острыми предметами, углами и кромками мебели.

**STOP**

***ПОМНИТЕ:** случайное повреждение кабеля электропитания может привести к неполадкам, которые не соответствуют условиям гарантии, а также к поражению электротоком. Во избежание опасности, замену поврежденного шнура питания должен производить только изготовитель, сервисная служба или аналогичный квалифицированный персонал.*

- Не устанавливайте прибор на мягкую и нетермоустойчивую поверхность, не накрывайте его во время работы: это может привести к перегреву и поломке прибора.
  - Следите, чтобы во время работы аэрогриль находился на расстоянии не менее 10 см от легковоспламеняющихся материалов (шторы, обои и т. п.).
  - Запрещена эксплуатация прибора на открытом воздухе: попадание влаги или посторонних предметов внутрь корпуса прибора может привести к его серьезным повреждениям.
  - Перед очисткой прибора убедитесь, что он отключен от электросети и полностью остыл. Строго следуйте инструкциям по очистке прибора.
- STOP** ЗАПРЕЩАЕТСЯ погружать корпус прибора в воду или помещать его под струю воды! Не допускайте попадания влаги во встроенный вентилятор.
- Детям в возрасте 8 лет и старше, а также лицам с ограниченными физическими, сенсорными или умственными способностями или с недостатком опыта или знаний, можно пользоваться прибором только под присмотром и/или в том случае, если они были проинструктированы относительно безопасного использования прибора и осознают опасности, связанные с его использованием. Дети не должны играть с прибором. Держите прибор и его сетевой шнур в месте недоступном для детей младше 8 лет. Очистка и обслуживание устройства не должны производиться детьми без присмотра взрослых.
  - Упаковочный материал (пленка, пенопласт и т.д.) может быть опасен для детей. Опасность удушения! Храните его в недоступном для детей месте.
  - Запрещены самостоятельный ремонт прибора или внесение изменений в его конструкцию. Ремонт прибора должен производиться исключи-

тельно специалистом авторизованного сервис-центра. Не профессионально выполненная работа может привести к поломке прибора, травмам и повреждению имущества.



**ВНИМАНИЕ!** Запрещено использование прибора при любых неисправностях.



**ОСТОРОЖНО!** Горячая поверхность!

### Технические характеристики

Модель.....	AG1900
Мощность.....	1700 Вт
Напряжение.....	220–240 В, 50/60 Гц
Защита от поражения электрическим током.....	класс I
Защита от перегрева.....	есть
Материал корпуса.....	пластик, металл
Панель управления.....	сенсорная
Индикация.....	светодиодная, звуковая
Объем.....	6 л
Покрывание чаши / контейнера для приготовления.....	антипригарное
Количество автоматических программ приготовления.....	11
Ручной режим.....	есть
Регулировка температуры.....	80–200°C, с шагом 5°C
Регулировка времени приготовления.....	1–60 минут, с шагом 1 минута
Автоматическое отключение.....	по окончании приготовления
Подсветка рабочей камеры.....	есть
Габаритные размеры (Ш × В × Г).....	270 × 331 × 365 мм
Длина шнура электропитания.....	0,8 м
Вес нетто.....	4,5 кг

### Автоматические программы приготовления

- |                  |             |                   |
|------------------|-------------|-------------------|
| 1. КАРТОФЕЛЬ ФРИ | 5. РЫБА     | 9. ЖАРЕНЫЙ АРАХИС |
| 2. КУРИЦА        | 6. ВЫПЕЧКА  | 10. МОРЕПРОДУКТЫ  |
| 3. КОТЛЕТЫ       | 7. РЕБРЫШКИ | 11. ПОДОГРЕВ      |
| 4. ОВОЩИ         | 8. СТЕЙК    |                   |

### Комплектация

Аэрогриль.....	1 шт.
Чаша.....	1 шт.
Контейнер для приготовления.....	1 шт.
Книга рецептов.....	1 шт.
Руководство по эксплуатации.....	1 шт.
Сервисная книжка.....	1 шт.









Производитель имеет право на внесение изменений в дизайн, комплектацию, а также в технические характеристики изделия в ходе постоянного совершенствования своей продукции без дополнительного уведомления об этих изменениях. В технических характеристиках допускается погрешность ±10%.

### Устройство прибора (схема А1, стр. 4)

1. Корпус прибора
2. Панель управления

3. Чаша гриля
4. Ручка
5. Контейнер для приготовления
6. Вентиляционное отверстие
7. Шнур электропитания

### Панель управления (схема А2, стр. 5)

1. Дисплей
2. Индикатор  – работа конвекции
3. Индикаторы автоматических программ приготовления
4. Индикатор  – ручной режим приготовления
5. Кнопка  – выбор программы приготовления
6. Кнопка  – включение/отключение подсветки в камере
7. Кнопка  – уменьшение значения параметра
8. Кнопка  – увеличение значения параметра
9. Кнопка  – настройка температуры и времени приготовления
10. Кнопка  – включение/отключение прибора, запуск/отмена приготовления

## I. ПЕРЕД НАЧАЛОМ ИСПОЛЬЗОВАНИЯ

Аккуратно достаньте изделие и его комплектующие из коробки. Удалите все упаковочные материалы и рекламные наклейки.

 **Обязательно сохраните на месте предупреждающие наклейки, наклейки-указатели (при наличии) и табличку с серийным номером изделия на его корпусе!**

После транспортировки или хранения при низких температурах необходимо выдержать прибор при комнатной температуре не менее 2 часов перед включением.

Размотайте электрошнур на необходимую длину. Корпус прибора протрите влажной тканью. Съемные детали промойте теплой водой, тщательно просушите все элементы прибора перед подключением к электросети.

Установите прибор на ровную твердую сухую горизонтальную поверхность так, чтобы выходящий из вентиляционного отверстия горячий воздух не попадал на обои, декоративные покрытия, электронные приборы и другие предметы или материалы, которые могут пострадать от повышенной температуры.

Перед использованием убедитесь в том, что внешне и видимые внутренние части прибора не имеют повреждений, сколов и других дефектов.

 **Прежде чем использовать прибор по назначению, обязательно произведите цикл нагрева без продуктов для удаления технической защитной смазки. Затем отключите прибор от электросети, дайте ему остыть и произведите очистку чаши согласно разделу «Уход за прибором».**



## II. ЭКСПЛУАТАЦИЯ ПРИБОРА







### Ручной режим приготовления

1. Извлеките чашу из корпуса прибора. Подготовьте ингредиенты согласно выбранному рецепту и разместите их в контейнере для приготовления. Установите контейнер в чашу.
2. Вставьте чашу в корпус прибора до щелчка.





**i** Антипригарное покрытие позволяет готовить без использования масла. Однако в зависимости от особенностей конкретного продукта вы можете нанести на него небольшое количество растительного или сливочного масла во избежание пригорания.

3. Подключите прибор к электросети. Прозвучит звуковой сигнал, загорится вся индикация. Прибор находится в режиме ожидания.

**i** При бездействии в течение 3 минут прибор автоматически перейдет в спящий режим, на дисплее отобразится — — —. Вся индикация, кроме кнопки , погаснет. Нажмите кнопку  для активации прибора.

4. С помощью кнопки , выберите ручной режим приготовления. Индикатор  и температура приготовления на дисплее будут мигать.
5. Кнопками  и  установите необходимую температуру приготовления в диапазоне от 80 до 200°C, с шагом 5°C (следуйте рекомендациям прилагаемой книги рецептов). Для быстрого изменения значения нажмите и удерживайте соответствующую кнопку. Температуру приготовления можно изменять непосредственно в процессе приготовления (см. «Изменение времени и температуры в процессе приготовления»).
6. Для подтверждения сделанных настроек и перехода к настройке времени приготовления нажмите кнопку .
7. Кнопками  и  установите желаемое время приготовления в диапазоне от 1 до 60 минут, с шагом 1 минута (следуйте рекомендациям прилагаемой книги рецептов). Для быстрого изменения значения нажмите и удерживайте соответствующую кнопку. Время приготовления можно изменять непосредственно в процессе приготовления (см. «Изменение времени и температуры в процессе приготовления»).

**i** Для того, чтобы вернуться к настройке температуры нажмите кнопку .

8. Для начала приготовления нажмите кнопку . Во время процесса приготовления на дисплее будет вестись обратный отсчет времени приготовления, индикатор  гореть постоянно. Загорятся подсветка рабочей камеры и индикатор , индикаторы автоматических программ приготовления и кнопка  погаснут.

**i** Для прерывания процесса приготовления нажмите кнопку , оставшееся время приготовления будет мигать.

Повторно нажмите кнопку , чтобы продолжить процесс приготовления.

9. По завершении приготовления на дисплее на несколько секунд отобразится надпись **OFF**, остальная индикация прибора погаснет. Вентилятор в течение некоторого вре-

мени продолжит работу, затем прозвучат 5 звуковых сигналов и прибор перейдет в спящий режим.

**i** Вы можете завершить процесс приготовления на любом этапе работы. Для этого нажмите и удерживайте кнопку , прибор перейдет в режим ожидания.

10. Достаньте чашу из корпуса прибора и извлеките продукты, используя деревянные или силиконовые кухонные принадлежности.



**STOP** Не используйте ножи или металлические лопатки, так как они могут повредить антипригарное покрытие.





**i** Если чаша была извлечена из корпуса прибора во время работы, нагрев прекратится, вся индикация прибора погаснет. Приготовление продолжится после установки чаши в корпус прибора.

11. Отключите прибор от электросети.
12. Очистите прибор в соответствии с рекомендациями раздела «Уход за прибором».

### Использование автоматических программ приготовления

1. Извлеките чашу из корпуса прибора. Подготовьте ингредиенты согласно выбранному рецепту и разместите их в контейнере для приготовления. Установите контейнер в чашу.
2. Вставьте чашу в корпус прибора до щелчка.
3. Подключите прибор к электросети. Прозвучит звуковой сигнал, загорится вся индикация. Прибор находится в режиме ожидания.

**i** При бездействии в течение 3 минут прибор автоматически перейдет в спящий режим, на дисплее отобразится — — —. Вся индикация, кроме кнопки , погаснет. Нажмите кнопку  для активации прибора.

4. С помощью кнопки , выберите необходимую программу приготовления. Индикатор выбранной программы и температура приготовления на дисплее будут мигать.
5. Для начала приготовления нажмите кнопку . Во время работы программы на дисплее будет вестись обратный отсчет времени приготовления, индикатор выбранной автоматической программы гореть постоянно. Загорятся подсветка рабочей камеры и индикатор , индикаторы всех остальных программ приготовления и кнопка  погаснут.

**!** При необходимости можно изменить время и температуру приготовления на любом этапе работы программы (см. «Изменение времени и температуры в процессе приготовления»).

**i** Для прерывания процесса приготовления нажмите кнопку , оставшееся время приготовления будет мигать.

Повторно нажмите кнопку , чтобы продолжить процесс приготовления.

6. По завершении работы программы на дисплее на несколько секунд отобразится надпись **OFF**, остальная индикация прибора погаснет. Вентилятор в течение некото-







рого времени продолжит работу, затем прозвучат 5 звуковых сигналов и прибор перейдет в спящий режим.

**i** Вы можете завершить процесс приготовления на любом этапе работы. Для этого нажмите и удерживайте кнопку , прибор перейдет в режим ожидания.

7. Достаньте чашу из корпуса прибора и извлеките продукты, используя деревянные или силиконовые кухонные принадлежности.
8. Отключите прибор от электросети.
9. Очистите прибор в соответствии с рекомендациями раздела «Уход за прибором».

 Для получения качественного результата предлагаем воспользоваться рецептами по приготовлению блюд из прилагаемой к аэрогрилю AG1900 кулинарной книги, разработанной специально для этой модели. Соответствующие рецепты вы также можете найти на сайте [www.redmond.com.ru](http://www.redmond.com.ru).

### Изменение времени и температуры в процессе приготовления

1. Для того чтобы перейти в режим настройки, нажмите кнопку  во время процесса приготовления.
2. Кнопками  и  установите необходимую температуру приготовления в диапазоне от 80 до 200°C, с шагом 5°C (следуйте рекомендациям прилагаемой книги рецептов). Для быстрого изменения значения нажмите и удерживайте соответствующую кнопку.
3. Для перехода к настройке времени приготовления нажмите кнопку . Кнопками  и  установите желаемое время приготовления в диапазоне от 1 до 60 минут, с шагом 1 минута (следуйте рекомендациям прилагаемой книги рецептов). Для быстрого изменения значения нажмите и удерживайте соответствующую кнопку.
4. Для того чтобы вернуться к настройке температуры нажмите кнопку .
5. Не нажимайте кнопки на панели управления в течение нескольких секунд, внесенные изменения будут сохранены. На дисплее отобразится обратный отсчет времени приготовления.

### Подсветка рабочей камеры

Для отключения/включения подсветки нажмите кнопку  во время работы прибора.

### Ошибки при приготовлении и способы их устранения

В представленной ниже таблице собраны типичные ошибки, допускаемые при приготовлении пищи в приборе, рассмотрены возможные причины и пути их решения.

#### БЛЮДО НЕ ПРИГОТОВИЛОСЬ ДО КОНЦА

Возможные причины	Способы решения
Установлена слишком низкая температура приготовления	Установите необходимую температуру, следуйте указаниям книги рецептов
Установлено слишком маленькое время приготовления	Установите необходимое время, следуйте указаниям книги рецептов

Возможные причины	Способы решения
Ингредиенты нарезаны слишком крупно, нарушены общие пропорции закладки продуктов	Подбор ингредиентов, способ их нарезки, пропорции закладки должны соответствовать выбранному рецепту. Следуйте указаниям книги рецептов

#### НИЖНЯЯ ЧАСТЬ ПРОДУКТА ПРОЖАРИВАЕТСЯ МЕНЬШЕ ВЕРХНЕЙ

Ингредиенты в контейнере для приготовления располагаются слишком плотно	Рекомендуется во время приготовления периодически переворачивать ингредиенты для более равномерного приготовления
---	---

#### БЛЮДО ПЕРЕЖАРИВАЕТСЯ

Установлена слишком высокая температура приготовления	Снизьте температуру приготовления, следуйте указаниям книги рецептов
Установлено слишком большое время приготовления	Сократите время приготовления, следуйте указаниям книги рецептов

#### ИЗ ПРИБОРА ВЫХОДИТ БЕЛЫЙ ДЫМ

Из готовящихся продуктов выделяется жир	Такое возможно при использовании достаточно жирных ингредиентов. Это не является неисправностью
Чаша и съемный контейнер для приготовления не были очищены после предыдущего использования	Чашу и съемный контейнер для приготовления необходимо очищать после каждого использования

 Рецепты для аэрогриля AG1900 доступны в мобильном приложении «REDMOND Шеф». Приложение можно загрузить из магазина приложений App Store®\* или Google Play®\*\* (в зависимости от операционной системы используемого устройства).

\* правообладателем товарного знака App Store является Эппл Инк. (Apple Inc.), Уан Эппл Парк Уэй, Купертино, Калифорния 95014, США (US).

\*\* правообладателем товарного знака Google Play является Гугл ЭлЭлСи (Google LLC), 1600 Амфисфера Паркуэй, Маунтин Вью, Калифорния 94043, США (US).

## III. УХОД ЗА ПРИБОРОМ

 **ВНИМАНИЕ!** Перед очисткой убедитесь, что прибор отключен от электросети и полностью остыл!

Протирайте корпус прибора влажной мягкой тканью, следя за тем, чтобы влага не попала внутрь корпуса прибора.

Чашу и контейнер для приготовления необходимо очищать после каждого использования, используя мягкую губку и средство для мытья посуды. При сильном загрязнении налейте в чашу с установленным контейнером теплой воды и оставьте на некоторое время отмокать, после чего произведите очистку. Обязательно протрите внешнюю поверхность чаши насухо, прежде чем установить ее в корпус прибора.

Стенки внутренней камеры и спиральный нагревательный элемент можно очистить увлажненной (не мокрой!) губкой или салфеткой.



**ЗАПРЕЩАЕТСЯ** использование при очистке прибора грубых салфеток или губок, абразивных паст. Также недопустимо использование любых химически агрессивных или других веществ, не рекомендованных для применения с предметами, контактирующими с пищей.

**ЗАПРЕЩАЕТСЯ** погружать корпус прибора в воду или помещать его под струю воды! Не допускайте попадания влаги во встроенный вентилятор.

### Хранение и транспортировка

Перед хранением и повторной эксплуатацией очистите все части прибора. Храните прибор в сухом вентилируемом месте вдали от нагревательных приборов и попадания прямых солнечных лучей.

При транспортировке и хранении запрещается подвергать прибор механическим воздействиям, которые могут привести к повреждению прибора и/или нарушению целостности упаковки.

Необходимо беречь упаковку прибора от попадания воды и других жидкостей.

## IV. ПЕРЕД ОБРАЩЕНИЕМ В СЕРВИС-ЦЕНТР

Неисправность	Возможная причина	Способ устранения
На дисплее возникло сообщение об ошибке E0, звучат 10 звуковых сигналов	Сработала защита от перегрева	Отключите прибор от электросети, дайте ему остыть. Если при повторном включении проблема не устраняется, обратитесь в авторизованный сервисный центр
На дисплее возникло сообщение об ошибке E*	Системная ошибка	
Индикация не загорается, нагрев не происходит	Шнур электропитания не подсоединен к электросети	Подсоедините шнур питания прибора к электросети
	В электророзетке отсутствует напряжение	Подключите прибор к исправной электророзетке
Чаша неплотно установлена в корпус прибора	Убедитесь в правильной установке чаши, вставляйте чашу в корпус прибора до щелчка	
	Прибор перегрелся	Сократите время непрерывной работы прибора. Увеличьте интервалы между включениями
Во время работы появился посторонний запах	Прибор новый, запах исходит от защитного покрытия	Проведите тщательную очистку прибора (см. «Уход за прибором»). Запах исчезнет после нескольких включений
	На чаше, контейнере или дне аэрогриля остались остатки жира от предыдущего использования	Обязательно тщательно очищайте прибор после каждого использования (см. «Уход за прибором»)



В случае если неисправность устранить не удалось, обратитесь в авторизованный сервисный центр.



Запчасти для постгарантийного ремонта можно найти на сайте <https://redmondsale.com/>

## V. ГАРАНТИЙНЫЕ ОБЯЗАТЕЛЬСТВА



\* Стандартная гарантия 1 год. Условия расширенной гарантии по ссылке: <https://warranty.redmond.company/>

В течение гарантийного периода изготовитель обязуется устранить путем ремонта, замены деталей или замены всего изделия любые заводские дефекты. Гарантия вступает в силу только в том случае, если дата покупки подтверждена печатью магазина и подписью продавца на оригинальном гарантийном талоне. Настоящая гарантия признается лишь в том случае, если изделие применялось в соответствии с руководством по эксплуатации, не ремонтировалось, не разбиралось и не было повреждено в результате неправильного обращения с ним, а также сохранена полная комплектность изделия. Данная гарантия не распространяется на естественный износ изделия и расходные материалы (антипригарные покрытия и т. д.).

Срок службы изделия и срок действия гарантийных обязательств на него исчисляются со дня продажи или с даты изготовления изделия (в случае, если дату продажи определить невозможно).

Дату изготовления прибора можно найти в серийном номере, расположенном на идентификационной наклейке на корпусе изделия. Серийный номер состоит из 13 знаков. 4-й и 5-й знаки обозначают месяц, 6-й и 7-й – год выпуска устройства.

0	0	0	1	1	2	2	3	3	3	3	3	3
---	---	---	---	---	---	---	---	---	---	---	---	---

1 – месяц производства (01 – январь, 02 – февраль ... 12 – декабрь)  
2 – год производства (21 – 2021 г., 22 – 2022 г. ... 30 – 2030 г.)  
3 – серийный номер модели

Установленный производителем срок службы прибора составляет 3 года со дня его приобретения при условии, что эксплуатация изделия производится в соответствии с данным руководством и применимыми техническими стандартами.



Упаковку, руководство пользователя, а также сам прибор необходимо утилизировать в соответствии с местной программой по переработке отходов. После окончания срока службы не выбрасывайте прибор вместе с бытовыми отходами. Передайте его в специализированный пункт для дальнейшей утилизации. Проявите заботу об

## **РЕДМОНД**

---

*окружающей среде. Отходы, образующиеся при утилизации изделий, подлежат обязательному сбору с последующей утилизацией в установленном порядке и в соответствии с действующими требованиями и нормами отраслевой нормативной документации, в том числе в соответствии с СанПиН 2.1.7.1322-03 «Гигиенические требования к размещению и обезвреживанию отходов производства и потребления».*

 Пайдаланар алдында пайдалану бойынша нұсқаулықты мұқият оқып шығыңыз да, оны анықтамалық ретінде сақтап қойыңыз. Аспапты дұрыс пайдалану оның қызметінің мерзімін ұзартады.

Бұл нұсқаулықтағы қауіпсіздік шаралары мен нұсқаулар құралды қолдану кезінде туындауы мүмкін барлық жағдайларды қамтымайды. Бұл құрылғымен жұмыс кезінде қолданушы ақылға сүйеніп, абай әрі мұқият болуы тиіс.

## САҚТАНУ ШАРАЛАРЫ

- Өндіруші қауіпсіздік техникасының талаптарын және бұйымды пайдалану ережелерін сақтамаудан туындаған зақымдар үшін жауап бермейді.
- Бұл электр құралы тұрмыстық жағдайда пайдалануға арналған және пәтерлерде, қала сыртындағы үйлерде немесе өнеркәсіптік емес басқа да осындай жағдайларда қолданылуы мүмкін. Құрылғыны өнеркәсіптік немесе кез келген мақсатсыз пайдалану бұйымды тиісті түрде пайдалану шарттарын бұзу болып саналады. Бұл жағдайда өндіруші ықтимал салдарлар үшін жауап бермейді.
- Құрылғыны электр желісіне қосар алдында оның кернеуі аспаптың номиналды кернеуіне сәйкес келетінін тексеріңіз (бұйымның техникалық сипаттамалары немесе зауыттық кестесін қараңыз).
- Аспаптың тұтынатын қуатына есептелген ұзартқыш қолданыңыз: параметрлердің сәйкессіздігі қысқа тұйықталуға немесе кабельдің жануына әкеліп соқтыруы мүмкін.
- Аспапты тек жерлендірілетін розеткілерге ғана қосыңыз, – бұл электр қауіпсіздігінің міндетті талабы. Ұзартқышты қолдана отырып, оның жерлендірілетініне көз жеткізіңіз.
- Жұмыс істеп тұрған аспапты қараусыз қалдырмаңыз. Аспап сыртқы таймер немесе қашықтықтан басқарудың жеке жүйесі көмегімен жұмыс жасауға арналмаған.

- Жұмыс кезінде құралдың металл бөлшектері қызады. Құрал электр желісіне қосулы кезде қол тигізбеңіз. Қызып тұрған құралдың ішкі беттеріне ешуақыт қол тигізбеңіз.

- Аспапты қолданған соң, сонымен қатар оны тазалаған немесе тасымалдаған кезде розеткіден өшіріңіз. Электр бауын сымынан емес, штепселінен ұстап тұрып, құрғақ қолмен шығарыңыз.

- Электр қоректендіру бауын есік қуыстарында немесе жылу көздерінің жанында тартпаңыз. Электр бауының бұралмағанын және иілмегенін, үшкір заттарға, бұрыштар мен жиһазға тимегенін қадағалаңыз.

**STOP** *ЖАДЫҢЫЗДА БОЛСЫН: электр қоректендіру кабелі зақымдалуы келіп қалған шарттарына сәйкес келмейтін ақауларға, сонымен қатар электр тоғына ұрынуға әкеліп соқтыруы мүмкін.*

- Аспапты жұмсақ және төзімсіз бетке орнатпаңыз, жұмыс кезінде оны жаппаңыз: бұл құралдың қызып кетуі мен сынуына әкелуі мүмкін.

- Жұмыс кезінде аэрогрильдің тез тұтанатын материалдардан (перделер, тұсқағаздар және т.б.) кемінде 10 см қашықтықта болуын қадағалаңыз.

- Аспапты ашық ауада пайдалануға тыйым салынады: құрылғы корпусының ішіне су немесе бөгде заттардың түсуі оны қатты зақымдауы мүмкін.

- Аспапты тазалау алдында оның электр желісінен өшіріліп көз жеткізіңіз. Аспапты тазалау бойынша нұсқауларды қатаң ұстаныңыз.

**STOP** *Аспап корпусын суға батыруға ТЫЙЫМ САЛЫНАДЫ немесе оны ағып тұрған су астына қою! Кіріктірілген желдеткішке ылғал түспеңіз.*

- 8 және одан үлкен жастағы балаларға, сонымен қатар физикалық, сенсорлық немесе ой шектеулері бар немесе тәжірибе не білім жетіспеушіліктері бар тұлғаларға құралды тек қараумен және/немесе егер олар құралды қауіпсіз пайдалануға қатысты нұсқау алып, оны пайда-

ланумен байланысты қауіпті сезсе ғана қолдануға болады. Балаларға құралмен ойнауға болмайды. Құрал мен оның электр желісі сымын 8 жастан кіші балалар үшін қол жетімсіз жерде ұстаңыз. Құрылғыны тазалау мен оған қызмет көрсету ересектердің қарауысыз балалармен іске асырылмауы қажет.

- Орам материалы (үлдір, пенопласт және т. б.) балалар үшін қауіпті болуы мүмкін. Тыныстың тарылу қаупі бар! Орамды балалардың қолы жетпейтін жерде сақтаңыз.
- Аспапты өздігіңізбен жөндеуге немесе құрылымына өзгеріс енгізуге тыйым салынады. Қызмет көрсету және жөндеу бойынша барлық жұмыстарды авторландырылған сервис-орталық жасауы керек. Біліксіз жасалған жұмыс аспаптың бұзылуына, жарақат пен мүлік зақымдануына әкеліп соқтыруы мүмкін.



**НАЗАР АУДАРЫҢЫЗ!** Аспапты кез келген ақауларда пайдалануға тыйым салынады.



**САҚ БОЛЫҢЫЗ!** Ыстық бет!

**Техникалық сипаттамалары**

Үлгі.....	AG1900
Кернеу.....	1700 Вт
Қуаты.....	220–240 В, 50/60 Гц
Электр тоғымен зақымданудан қорғау.....	I дәреже
Қызып кетуден сақтау.....	бар
Материал корпусы.....	пластик, металл
Басқару панелі.....	сенсорлы
Индикациясы.....	жарықдиодты, дыбыстық
Көлемі.....	6 л
Пісіру үшін тостаған / контейнерді жабу.....	..... күюге қарсы
Дайындаудың автоматты бағдарламалардың саны.....	11
Қолмен әзірлеу режимі.....	бар
Қыздыру температурасы.....	80–200°C, 5°C қадамымен
Дайындау уақытының реттеу.....	1–60 минутқа, 1 минут қадаммен
Автоматтық ағытылуы.....	әзірлеуді аяқтау бойынша
Жұмыс камерасын жарықталу.....	бар
Габаритті өлшемдер (ені × биіктігі × ұзындығы).....	270 × 331 × 365 мм
Электр бау ұзындығы.....	0,8 м
Таза салмақ.....	4,5 кг

**Тамақ даярлаудың автоматты бағдарламалары**

- |                                 |                            |  |
|---------------------------------|----------------------------|--|
| 1. КАРТОФЕЛЬ ФРИ (ФРИ КАРТОПТЫ) | 5. РЫБА (БАЛЫК)            | 9. ЖАРЕНЬИЙ АРАХИС (ҚУЫРЫЛҒАН ЖЕРЖАҢҒАК) |
| 2. КУРИЦА (ТАУЫК)               | 6. ВЫПЕЧКА (ПІСІРУ)        | 10. МОРЕПРОДУКТЫ (ТЕҢІЗ ӨНІМДЕРІН)       |
| 3. КОТЛЕТЫ (КОТЛЕТТЕР)          | 7. РЕБРЫШКИ (ҚАБЫРҒАЛАРДЫ) | 11. ПОДОГРЕВ (ЫСЫТУ)                     |
| 4. ОВОЩИ (КӨКӨНІСТЕР)           | 8. СТЕЙК (СТЕЙК)           |  |

**Жинақ**

Аэрогриль.....	1 дана
Тостағыны.....	1 дана
Пісіруге арналған контейнер.....	1 дана
Рецепті кітабы.....	1 дана
Пайдалану бойынша нұсқаулық.....	1 дана
Сервистік кітапша.....	1 дана









Өндіруші осындай өзгерістер туралы қосымша хабарламастан өз өнімін жетілдіру ба-рысында оның дизайны, жинағы, сонымен қатар бұйымның техникалық сипаттамала-рына өзгеріс енгізуге құқылы. Техникалық сипаттамаларда ±10% қателікке жол беріледі.

**Үлгі құрылымы (А1 сурет, 4 бет)**

1. Құралдың корпусы

2. Басқару панелі
3. Гриль тостаған
4. Тұтқа
5. Пісіруге арналған контейнер
6. Вентиляциялық саңылаулар
7. Электркуатының шнұры

### Басқару панелі (схема A2, стр. 5)

1. Дисплей
2.  индикаторы – конвекция жұмысының
3. Автоматты пісіру бағдарламаларының индикаторлары
4.  индикаторы – қолмен әзірлеу режимі
5.  батырмасы – әзірлеу бағдарламасын таңдау
6.  батырмасы – камерадағы жарықталу ажырату/қосу
7.  батырмасы – параметрдің мәнін азайту
8.  батырмасы – параметрдің мәнін арттыру
9.  батырмасы – температура және уақытын мәнін орнату
10.  батырмасы – құралды ажырату/қосу батырмасы, іске қосу/пісіру үзілуі

## I. ПАЙДАЛАНА БАСТАУ АЛДЫНДА

Бұйым мен оның құрамдастарын қорықпай абылайлап шығарыңыз. Барлық орау материалдары мен жарнамалық жапсырмаларды алып тастаңыз.

 *Корпустағы ескертетін жапсырма, жапсырма-көрсеткіш (бар болса) және бұйымның сериялық нөмірі бар кестешені орында міндетті түрде сақтаңыз!*

*Тасымалдау немесе температурада сақталған соң аспапты қосар алдында кем дегенде 2 сағатқа бөлме температурасында ұстау керек.*





















Электр сымын қажетті ұзындыққа орап. Құралдың тұрқын ылғалды шүберекпен сүртіңіз. Алмалы-салмалы бөлшектерін жылы сумен жуып, электр желісіне қосар алдында құралдың барлық элементтерін мұқият кептіріңіз.

Аспапты тегіс қатты құрғақ көлденең бетіне желдеткіш тесігінен шығатын ыстық ауа тұсқағазға, декоративтік жабынға, электрондық аспаптарға және жоғары температурадан зардап шегуі мүмкін басқа да заттарға немесе материалдарға түспейтіндей етіп орнатыңыз. Әзірлеудің алдында құрылғы сыртқы және көзге көрінетін ішкі бөліктерінде зақым, жарық және басқа ақау жоқтығына көз жеткізіңіз.

 *Құралды мақсатына қарай қолданар алдында, техникалық қорғаныс майын келтіру үшін жүктелген құралдың міндетті түрде қыздыру циклын жүргізу керек. Одан кейін құралды электр желісінен ажыратыңыз, суытыңыз және «Аспапты күту» тарауына сәйкес тостаған тазартыңыз.*

## II. ҚҰРАЛДЫ ПАЙДАЛАНУ

### Қолмен әзірлеу режимі

1. Ыдысты құрылғының корпусынан алыңыз. Қажетті ингредиенттерді дайындаңыз. Аспап корпусынан тостағанды алыңыз және ингредиенттерді дайындау үшін контейнерге орналастырыңыз.
2. Тостағанды аспаптың корпусына нұққанға дейін салыңыз.
  -  *Жануға қарсы жабындысы көптеген жағдайда майсыз дайындауға мүмкіндік береді. Алайда, қажет болған кезде, сіз өнімдер істейтін бетіне шамалы мөлшерде өсімдік сары майды жаға аласыз.*
3. Құралды электр желіге қосыңыз, дыбыс сигналы естіледі, бүкіл индикациясы жанады. Құрылғы күту режимінде.
  -  *3 минут бойы әрекетсіздік кезінде құрылғы автоматты түрде ұйқы режиміне өтеді, дисплейде – – – – көрсетіледі.  батырмасынан басқа барлық көрсеткіш сөнеді. Құрылғыны іске қосу үшін  түймесін басыңыз.*
4.  түймесі арқылы қолмен пісіру режимін анықтаңыз. Дисплейдегі  индикаторы мен пісіру температурасы жыпылықтайды.
5. Температура параметрлері түймелерінің көмегімен  және  вдаында температурасын 80-ден 200°C дейінгі диапазонда 5°C қадаммен орнатыңыз (аспапқа қоса берілетін рецептілер кітабының нұсқауларын орындаңыз). Жылдам өзгерту үшін қажетті пернені басып ұстап тұрыңыз. Дайындау температурасын дайындау процесінде тікелей өзгертуге болады («Пісіру процесінде уақыт пен температураның өзгеруі» қараңыз).
6. Жасалған параметрлерді растау және пісіру уақытын орнату үшін  түймесін басыңыз.
7. 1 минут қадамымен 1-ден 60 минутқа дейін уақыт параметрлерін орнату  және  (аспапқа қоса берілетін рецептілер кітабының нұсқауларын орындаңыз). Жылдам өзгерту үшін қажетті пернені басып ұстап тұрыңыз. Дайындау уақытын дайындау процесінде тікелей өзгертуге болады («Пісіру процесінде уақыт пен температураның өзгеруі» қараңыз).
8.  *Температура параметріне оралу үшін  түймесін басыңыз.*
9.  түймесінің басыңыз, пісіру процесі басталады. Дайындау уақытын кері есептеу басталады,  индикаторы үнемі жанып тұрады. Жұмыс камерасының артқы және  индикаторы жарығы жанады, автоматты пісіру бағдарламаларының индикаторлары мен  батырмасы сөнеді.
10.  *Пісіру процесін тоқтату үшін  түймені басыңыз, қалған пісіру уақыты жыпылықтайды. Пісіру процесін жалғастыру үшін  түймені қайта басыңыз.*
9. Пісіру аяқталғаннан кейін дисплейде **OFF** жазуы бірнеше секундқа көрсетіледі, құрылғының қалған индикациясы сөнеді. Желдеткіш біраз уақыт бойы жұмысын

жалғастырады, содан кейін 5 дыбыс сигналдары орындалады және құрылғы ұйқы режиміне өтеді.

**i** Пісіру процесін жұмыстың кез келген кезеңінде аяқтауға болады. Ол үшін  түймесін басып тұрыңыз, құрылғы күту режимінде.

10. Аспаптың корпусынан тостағанды алып, ағаш немесе силикон ас үй жабдықтарын пайдалана отырып, өнімдерді шығарыңыз.

**STOP** **!** *Пышақтар немесе металл аралау дискілерін пайдаланбаңыз. Бұл жабыспайтын қаптамасын бүлдіруі мүмкін.*

**i** *Егер тостаған жұмыс кезінде аспаптың корпусынан алынған болса, қыздыру тоқтатылады, басқару панелі индикациясы сөнеді. Дайындау тостағанды аспаптың корпусына орнатқаннан кейін жалғасады.*

11. Жұмыс аяқталғаннан кейін құралды электр желісінен ажыратыңыз.



12. Оны «Аспапты күту» тарауының ұсыныстарына сәйкес тазартыңыз.

### Автоматты дайындау бағдарламаларын пайдалану



1. Ыдысты құрылғының корпусынан алыңыз. Қажетті ингредиенттерді дайындаңыз. Аспап корпусынан тостағанды алыңыз және ингредиенттерді дайындау үшін контейнерге орналастырыңыз.

2. Тостағанды аспаптың корпусына нұққанға дейін салыңыз.

3. Құралды электр желіге қосыңыз, дыбыс сигналы естіледі, бүкіл индикациясы жанады. Құрылғы күту режимінде.

**i** *3 минут бойы әрекетсіздік кезінде құрылғы автоматты түрде ұйқы режиміне өтеді, дисплейде - - - көрсетіледі.  батырмасынан басқа барлық көрсеткіш сөнеді. Құрылғыны іске қосу үшін  түймесін басыңыз.*

4.  түймесі арқылы қажетті дайындау бағдарламасын таңдаңыз. Таңдалған бағдарламаның индикаторы мен дисплейдегі пісіру температурасы жыпылықтайды.

5. Пісіруді бастау үшін  түймесін басыңыз. Дайындау уақытын кері есептеу басталады, таңдалған автоматты бағдарламаның индикаторы үнемі жанып тұрады. Жұмыс камерасының артқы және  индикаторы жарығы жанады, қалған бағдарламалардың индикаторлары мен  түймелері сөнеді.

**!** *Қажет болған жағдайда бағдарлама жұмысының кез келген кезеңінде тиісті түймелердің көмегімен дайындау уақыты мен температурасын өзгертуге болады («Пісіру процесінде уақыт пен температураның өзгеруі» қараңыз).*

**i** *Пісіру процесін тоқтату үшін  түймені басыңыз, қалған пісіру уақыты жыпылықтайды.*

*Пісіру процесін жалғастыру үшін  түймені қайта басыңыз.*

6. Пісіру аяқталғаннан кейін дисплейде **OFF** жазуы бірнеше секундқа көрсетіледі, құрылғының қалған индикациясы сөнеді. Желдеткіш біраз уақыт бойы жұмысын

жалғастырады, содан кейін 5 дыбыс сигналдары орындалады және құрылғы ұйқы режиміне өтеді.

**i** *Пісіру процесін жұмыстың кез келген кезеңінде аяқтауға болады. Ол үшін  түймесін басып тұрыңыз, құрылғы күту режимінде.*

7. Аспаптың корпусынан тостағанды алып, ағаш немесе силикон ас үй жабдықтарын пайдалана отырып, өнімдерді шығарыңыз.



8. Жұмыс аяқталғаннан кейін құралды электр желісінен ажыратыңыз.



9. Оны «Аспапты күту» тарауының ұсыныстарына сәйкес тазартыңыз.

**!** *Сапалы нәтиже алу үшін арнайы осы үлгілер үшін дайындалған AG1900 қоса тіркелетін аспаздық кітаптағы тағамдар әзірлеу жөніндегі рецептілерді пайдалануды ұсынамыз. Сәйкес рецептілерді сіз [www.redmond.company](http://www.redmond.company) сайтында таба аласыз.*

### Пісіру процесінде уақыт пен температураның өзгеруі

1. Орнату режиміне өту үшін пісіру процесінде  түймені басыңыз.

2. Температура параметрлері түймелерінің көмегімен  және  вдаындау температурасын 80-ден 200°C дейінгі диапазонда 5°C қадаммен орнатыңыз (аспапқа қоса берілетін рецептілер кітабының нұсқауларын орындаңыз). Жылдам өзгерту үшін қажетті пернені басып ұстап тұрыңыз.

3. Пісіру уақытын реттеуге өту үшін  түймесін басыңыз. 1 минут қадамымен 1-ден 60 минутқа дейін уақыт параметрлерін орнату  және  (аспапқа қоса берілетін рецептілер кітабының нұсқауларын орындаңыз). Жылдам өзгерту үшін қажетті пернені басып ұстап тұрыңыз.

4. Температура параметріне оралу үшін  түймесін басыңыз.

5. Баптау аяқталғаннан кейін басқару тақтасындағы түймелерді бірнеше секунд баспаңыз, өзгерістер түрде сақталады. Дайындау уақытын кері есептеу басталады.

### Жұмыс камерасын жарықталу

Артқы жарықты өшіру/қосу үшін құрылғы жұмыс істеп тұрған кезде  түймесін басыңыз.

### Тағам әзірлеу барысындағы қателіктер және оларды жою тәсілдері

Төменде ұсынылған кестеде аспап тағам әзірлеу кезінде жіберілетін типтік қателіктер жинастырылып, ықтимал себептері мен оларды шешу жолдары қарастырылды.

### ТАҒАМДАР АЯҒЫНА ДЕЙІН ДАЙЫНДАЛҒАН ЖОҚ

Ықтимал себептері	Шешу тәсілдері
Пісіру температурасы тым төмен	Қажетті температураны орнатыңыз, рецепт кітаптар нұсқауларын орындаңыз
Тым аз пісіру уақыты орнатылды	Қажетті уақытты орнатыңыз, рецепт кітаптар нұсқауларын орындаңыз

Ықтимал себептері	Шешу тәсілдері
Ингредиенттер тым үлкен кесіледі, азық-түлік бетбелгілерінің жалпы пропорциялары бұзылған	Ингредиенттерді таңдау, оларды кесу тәсілі, бетбелгі пропорциясы таңдалған рецепттегі сәйкес болуы тиіс. Рецепт кітаптар нұсқауларын орындаңыз

### ӨНІМНІҢ ТӨМЕН ЖАҒЫ ТҮБІНЕН ЖОҒАРҒЫ ҚУЫРЫЛАДЫ

Дайындау үшін контейнердегі ингредиенттер тым тығыз орналасқан	Дайындау кезінде бірқалыпты дайындау үшін ингредиенттерді кезең-кезеңімен айналдыру ұсынылады
--	---

### ТАҒАМ ҚУЫРЫЛҒАН

Тым жоғары пісіру температурасы бар	Пісіру температурасын төмендетіңіз, рецепт кітаптар нұсқауларын орындаңыз
Тым көп пісіру уақыты орнатылды	Дайындау уақытын қысқартыңыз, рецепт кітаптар нұсқауларын орындаңыз

### АСПАПТАН АҚ ТҮТІН ШЫҒАДЫ

Дайындалатын өнімдерден май бөлінеді	Бұл жеткілікті майлы ингредиенттерді пайдалану кезінде мүмкін. Бұл ақаулық емес
Тостаған және алынбалы контейнер алдыңғы қолданудан кейін тазартылмаған	Пісіру үшін тостаған және алынбалы контейнерді әрбір қолданғаннан кейін тазарту қажет

## III. АСПАПТЫ КҮТУ

 *Тұрқымды тазалауға кірісудің алдында ол электр желісінен ажырап тұрғанына және құрылғы толық суығанына көз жеткізіңіз!*

Құрал корпусын ылғалды ас үй суығымен немесе ысқышпен тазалаңыз, корпустың бетін құрғатып сұрту ұсынылады.

Дайындау үшін тостағанды және пісіруге арналған контейнер әрбір қолданғаннан кейін жұмсақ губканы және ыдыс жууға арналған құралды пайдалана отырып тазалау қажет. Қатты ластанған жағдайда контейнермен орнатылған шыныаяққа жылы су құйыңыз және біраз уақытқа жуып тастаңыз, содан кейін тазалаңыз. Табаны құралдың корпусына қоюдың алдында сыртқы бетін міндетті түрде кептіріп сүртіңіз.

Ішкі камераның қабырғалары мен спиральды қыздыру элементін ылғалданған (дымқыл емес!) губкамен немесе майлықпен.

 *Құралды тазалау кезінде қатты шүберектер немесе губкалар қиын қажатты пасталарды қолдануға ТЫЙЫМ САЛЫНАДЫ. Сондай-ақ тамақпен байланысатын заттар үшін қолдануға ұсынылмайтын химиялық агрессивті немесе кез келген басқа заттарды қолдануға болмайды. Тек жөкеменің жұмсақ жағын ғана пайдаланыңыз!*

*Құрал айыр және электр қуатының сымын судың ағысы астына қоюға немесе суға салуға ТЫЙЫМ САЛЫНАДЫ! Кіріктірілген желдеткішке ылғал түспейсіз.*

## Сақтау және тасымалдау

Сақтау және қайта пайдаланудың алдында құралдың барлық бөліктерін тазалап. Құралды құрғақ желденетін жерде жылыту аспаптарынан алыс және тікелей күн сәулелерден алыс сақтаңыз.

Тасымалдау және сақтау кезінде құралдың зақымдануына және/немесе ораманың бүтіндігіне әкелуі мүмкін құралды механикалық әсерлерге ұшыртуға тыйым салынады.

Құралдың орамасын су мен басқа да сұйықтықтардан сақтау қажет.

## IV. СЕРВИС-ОРТАЛЫҚҚА ЖОЛЫҒАР АЛДЫНДА

Ақау	Ықтимал себеп	Ақауды жою
Дисплейде келесі қате туралы хабарлама туындады E0, 10 дыбыстық сигнал естіледі	Қызып кетуден қорғау жұмыс істеді	Аспапты элеткр желісінен ажыратыңыз және суытыңыз. Егер мәселе жойылмайтын болса, авторландырылған сервис орталығына жүгініңіз
Дисплейде келесі қате туралы хабарлама туындады E*	Жүйелік қате	
Индикациясы ларжанбайды, аспап жұмыс істемейді	Құрал электр желісіне қосылмаған	Құралды электр желісіне қосыңыз
	Электрлік розетка жұмыс істемейді	Құралды жұмыс істеп тұрған розеткаға қосыңыз
Тостаған аспаптың корпусына тығыз орнатылған	Тостаған аспаптың корпусына тығыз орнатылған	Шыныаяқ дұрыс орнатылғанына көз жеткізіңіз, шыныаяқты нұққанға дейін аспаптың корпусына салыңыз
	Аспап қызып кеткен	Аспаптың үздіксіз жұмысының уақытын қысқартыңыз. Қоспалар алдында аралықтарды ұлғайтыңыз
Жұмыс кезінде пластиктің иісі шығады	Аспап жаңа, иіс қорғаныс жабындысынан шығады	Аспапты мұқият тазалаңыз («Аспапты күту» қараңыз). Иіс бірнеше қоспалардан соң кетеді
	Аэрогрильдің тостағанында, контейнерінде немесе түбінде алдыңғы қолданудан қалған май қалды	Әр қолданғаннан кейін құрылғыны мұқият тазалаңыз («Аспапты күту» қараңыз)

 *Егер қателікті дұрыстай алмасаңыз, авторизацияланған сервистік орталыққа жүгініңіз.*



Кепілдіктен кейінгі жөндеуге арналған қосалқы бөлшектерді табуға болады сайтта қолжетімді <https://redmondsale.com/>

## V. КЕПІЛДІК МІНДЕТТЕМЕЛЕР



\* Стандартты кепілдік мерзімі – 1 жыл. Ұзар-тылған кепілдік шарттарымен осы сілтеме арқылы танысуға болады: <https://warranty.redmond.company/>

Кепілдік кезеңі ішінде дайындаушы жөндеу, бөлшектерді ауыстыру немесе барлық бұйымды ауыстыру жолымен кез келген зауыттық ақауларды жоюға міндеттенеді. Кепілдік тек сатып алу күні түпнұсқалық кепілдік талонында дүкен мөрімен және сатушы қолымен расталған жағдайда ғана күшіне енеді. Осы кепілдік тек бұйым пайдалану бойынша нұсқаулыққа сәйкес қолданылған, жөнделмеген, бұзылмаған және онымен дұрыс жұмыс істемеу нәтижесінде зақымданбаған, сонымен қатар бұйымның толық жинағы сақталған жағдайда танылады. Осы кепілдік бұйымның табиғи тозуына және шығын материалдарына таралмайды (қыш және тефлондық тығыздауыштар және т. б.).

Бұйымның қызмет мерзімі мен кепілдік міндеттемелердің жарамдылық мерзімі өндірілген кезден бастап немесе бұйым жасалған кезден бастап есептеледі (егер сатылған күнін анықтау мүмкін болмаса).

Аспап өндірілген күнді бұйым корпусының сәйкестендіру жапсырмасындағы сериялық нөмірден табуға болады. Сериялық нөмір 13 белгіден тұрады. 4-ші және 5-ші белгілер айды, 6-шы және 7-ші – құрылғының шығарылған жылын білдіреді.

0	0	0	1	1	2	2	3	3	3	3	3	3
---	---	---	---	---	---	---	---	---	---	---	---	---

1 – өндірілген айы (01 – қаңтар, 02 – ақпан ... 12 – желтоқсан)

2 – өндірілген жылы (21 – 2021 ж., 22 – 2022 ж. ... 30 – 2030 ж.)

3 – үлгінің сериялық нөмірі

Өндірушінің белгілеген құралдың қызмет ету мерзімі бұйымды пайдалану қолданылатын техникалық стандарттар және осы нұсқаулыққа сәйкес жүзеге асырылу шарттарында сатып алынған күннен бастап 3 жылды құрайды.

*Орам, пайдаланушы нұсқаулығы, сондай-ақ құралдың өзін қалдықтарды қайта өңдеу бойынша жергілікті бағдарламаға сәйкес утилизациялау керек. Мұндай бұйымдарды қа рапайым тұрмыстық қоқыспен бірге лақтырмаңыз.*



Товар сертифицирован в соответствии с Федеральным законом «О техническом регулировании» и соответствует требованиям Технического регламента Таможенного союза ТР ТС 004/2011 «О безопасности низковольтного оборудования», Технического регламента Таможенного союза ТР ТС 020/2011 «Электромагнитная совместимость технических средств», Технического регламента Евразийского экономического союза «Об ограничении применения опасных веществ в изделиях электротехники и радиоэлектроники» ТР ЕАЭС 037/2016.

Изготовитель: «Чжухай ИнгЧжи Сервис кампани Лимитед», 51900, 100 Хуа Вей Роуд, Чيانь Шань, Сян Чжоу Дистрикт, Чжухай Сити, Китай.

Импортер в России: ООО «ИЛОТ», 198099, г. Санкт-Петербург, ул. Промышленная, д. 38, к. 2, лит. А.

© РЕДМОНД. Все права защищены. 2026

Воспроизведение, передача, распространение, перевод или другая переработка данного документа или любой его части без предварительного письменного разрешения правообладателя запрещены.

[www.redmond.company](http://www.redmond.company)  
[www.multivarka.pro](http://www.multivarka.pro)  
Сделано в Китае / Made in China

AG1900-CIS-UM-4