

DE'LONGHI

WASHING MACHINE

Инструкция по эксплуатации и рекомендации
по установке

Стиральная машина
VOLANO L 614 VI

DeLonghi

Благодарим Вас за выбор нашего продукта!

Данное руководство пользователя содержит важную информацию о безопасности и инструкции, которые помогут Вам в эксплуатации и обслуживании вашего прибора. Прочитайте данное руководство пользователя перед использованием устройства и сохраните эту книгу для дальнейшего использования.

СОДЕРЖАНИЕ

Общая безопасность-----	2
Комплектация-----	5
Инструкция по установке-----	6
Способы открытия и закрытия двери-----	12
Отсек для моющих средств-----	13
Меры предосторожности перед стиркой -----	13
Описание функций-----	15
Описание программ-----	16
Техническое обслуживание-----	18
Возникновение и решение неполадок-----	20
Технические данные -----	22

Общая безопасность

1. Этот прибор могут использовать дети в возрасте от 8 лет и старше, а также лица с ограниченными физическими, сенсорными или умственными способностями или с недостатком опыта и знаний, если они находятся под присмотром или проинструктированы относительно безопасного использования прибора и понимают связанные с этим опасности. Дети не должны играть с прибором. Чистка и техническое обслуживание не должны производиться детьми без присмотра.

Дети младше 3 лет должны находиться вдали от прибора, если за ними не осуществляется постоянный надзор.

2. Если шнур питания поврежден, его должен заменить производитель, его сервисный агент или лица с аналогичной квалификацией, чтобы избежать опасности.

3. Этот прибор не предназначен для использования лицами (включая детей) с ограниченными физическими, сенсорными или умственными способностями или с недостатком опыта и знаний, если за ними не осуществляется присмотр или они не проинструктированы относительно использования прибора лицом, ответственным за их безопасность.

Дети должны находиться под присмотром, чтобы гарантировать, что они не играют с прибором.

4. Отверстия не должны быть загорожены ковром.

5. Этот прибор предназначен для использования в бытовых и аналогичных целях, таких как:
—кухонные зоны для персонала в магазинах, офисах и других рабочих помещениях;
—фермерские дома;

—клиентами в отелях, мотелях и других жилых помещениях:

—гостиницы типа «постель и завтрак»;

—места общего пользования в жилых блоках или прачечных самообслуживания

6. Фильтр для ворса необходимо часто чистить!

7. Необходимо обеспечить достаточную вентиляцию, чтобы избежать обратного потока газов в помещение от приборов, сжигающих другие виды топлива, включая открытый огонь.

8.—Кондиционеры для белья или аналогичные продукты следует использовать в соответствии с инструкциями по применению.

—Такие вещи, как вспененная резина (латексная пена), шапочки для душа, водонепроницаемые текстильные изделия с резиновой подкладкой и одежда или подушки с поролоновыми прокладками не следует сушить в сушильной машине.

—Извлеките из карманов все предметы, такие как зажигалки и спички.

9.—ВНИМАНИЕ: прибор не должен питаться через внешнее коммутационное устройство, такое как таймер, или подключаться к цепи, которая регулярно включается и выключается коммунальной службой.

10.—Для приборов с вентиляционными отверстиями в основании.

Ковер не должен загоразивать отверстия.

—Отработанный воздух не должен выбрасываться в дымоход, который используется для отвода паров от приборов, сжигающих газ или другие виды топлива.

Меры предосторожности

1. ЕСЛИ ШНУР ПИТАНИЯ ПОВРЕЖДЕН, ЕГО ДОЛЖЕН ЗАМЕНИТЬ ПРОИЗВОДИТЕЛЬ, ЕГО СЕРВИСНЫЙ АГЕНТ ИЛИ АНАЛОГИЧНО КВАЛИФИЦИРОВАННЫЕ ЛИЦА, ЧТОБЫ ИЗБЕЖАТЬ ОПАСНОСТИ.

2. Опасность поражения электрическим током:

- a. Используйте специальную розетку с хорошим заземлением.
- b. Вставляйте и вытаскивайте шнур питания за вилку. Не используйте поврежденный шнур питания. Если на вилке шнура питания есть грязь, вовремя протрите ее сухой тканью.
- c. Не вставляйте и не вытаскивайте вилку мокрыми руками.
- d. После использования отсоедините вилку питания для обслуживания или чистки.

3. Опасность возгорания или утечки тока:

- a. Не оставляйте стиральную машину близко к источнику огня, не ставьте на стиральную машину зажженные сигареты, свечи и летучие вещества.
- b. Не проливайте воду непосредственно на панель управления стиральной машины.
- c. Не ставьте стиральную машину в местах с большим количеством воды и влаги.
- d. Перед использованием закрепите сливную трубу и убедитесь, что канализация не засорена.

4. Риск ожогов из-за высокой температуры:

- a. При стирке при высокой температуре стекло дверцы нагревается. Пожалуйста, не прикасайтесь к стеклу дверцы.
- б. Когда необходимо открыть дверцу при стирке при высокой температуре, пожалуйста, подождите, пока температура не опустится до безопасного значения и замок дверцы автоматически разблокируется.

5. Риск получения травмы:

- a. Пожалуйста, своевременно обращайтесь с разобранной упаковкой. Не позволяйте детям трогать или глотать ее.
- б. Детям не разрешается управлять стиральной машиной или забираться на нее, чтобы играть.
- в. Пожалуйста, закрывайте дверцу, когда стиральная машина не используется, чтобы дети не могли залезть в барабан для стирки.

6. Риск повреждения стиральной машины:

- a. Пожалуйста, не кладите на стиральную машину тяжелые предметы.
- б. Для перемещения или перемещения стиральной машины требуются два человека.
- в. Пожалуйста, не позволяйте непрофессионалам ремонтировать или модифицировать машину.

7. Риск повреждения одежды:

- а. Пожалуйста, не стирайте водонепроницаемую одежду, такую как плащи, пуховые изделия, спальные мешки и т. д.
- б. Стирать можно только одежду, пригодную для машинной стирки. Если у вас есть сомнения, следуйте инструкциям по стирке на одежде.

8. Риск взрыва:

- а. Не стирайте и не сушите одежду, испачканную керосином, бензином, разбавителем и другими легковоспламеняющимися материалами.
- б. Не включайте стиральную машину при утечке газа.

9. При выдергивании вилки из розетки дверной замок может открыться, даже если уровень воды в барабане высокий. Поэтому в любом случае, пожалуйста, проверьте уровень воды в барабане, прежде чем открывать дверцу. Если уровень воды высокий, пожалуйста, не открывайте дверцу, чтобы избежать ненужных потерь, вызванных переливом воды.

Комплектация

Инструкция по эксплуатации	Впускной шланг	Заглушки для транспортировочных болтов (4 шт.)
		



Рисунок выше приведен только для справки!

Примечания:

1. При первой стирке одежды из стиральной машины может вытечь немного воды. Это то, что осталось во время испытания производительности на заводе. Это нормальное явление.
2. После использования, пожалуйста, выньте вилку из розетки, закройте кран, чтобы предотвратить неожиданное затопление и пожар.

Инструкция по установке

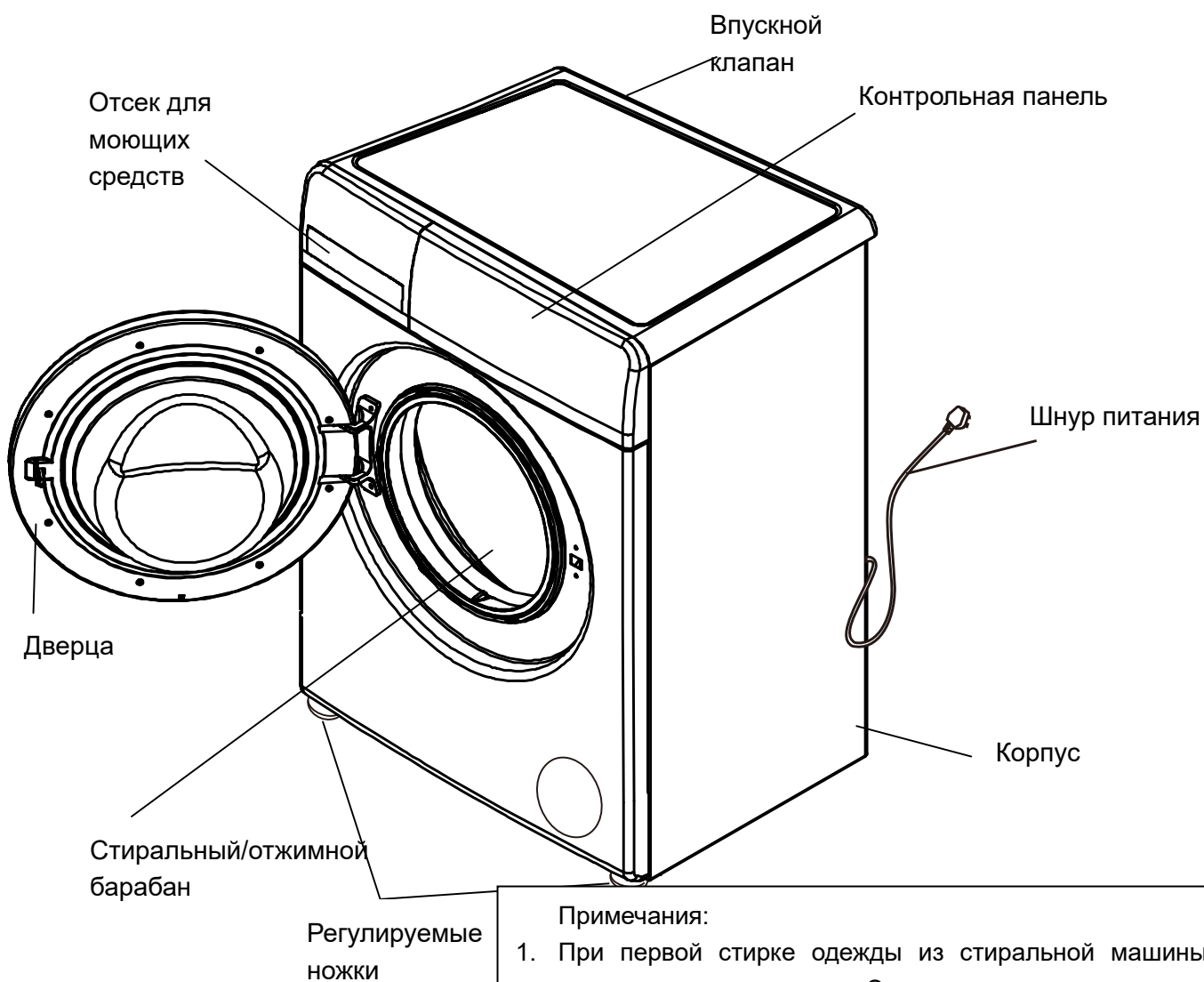
- Температура окружающей среды в местах установки или размещения стиральной машины не должна быть ниже 0 °С. Не устанавливайте и не размещайте стиральную машину на открытом воздухе.
- Соблюдайте правила, чтобы правильно разместить стиральную машину.
- Если стиральная машина установлена на полу с ковром, не закрывайте вентиляционное отверстие основания.
- В сельской местности много насекомых. Пожалуйста, поддерживайте чистоту вокруг стиральной машины. Гарантия не распространяется на ущерб, причиненный тараканами или другими насекомыми.

Транспортировочные болты

Транспортировочные болты используются для предотвращения внутренних повреждений стиральной машины во время транспортировки.

Снятие транспортировочных болтов

1. Откройте упаковку, снимите упаковочное основание и переместите стиральную машину на место установки.
2. Удалите 4 транспортировочных болта, резиновые прокладки и пластиковые стержни (см. Рисунок 1). **Если транспортировочные болты не сняты, они могут вызвать сильную вибрацию, шум и неисправности.** Транспортировочные болты необходимо устанавливать каждый раз перед транспортировкой стиральной машины.
3. Используйте прилагаемые пластиковые заглушки, чтобы закрыть четыре отверстия. (см. Рисунок 2)



Рисунок 1

Рисунок 2

Требования к месту установки

Горизонтальная регулировка:

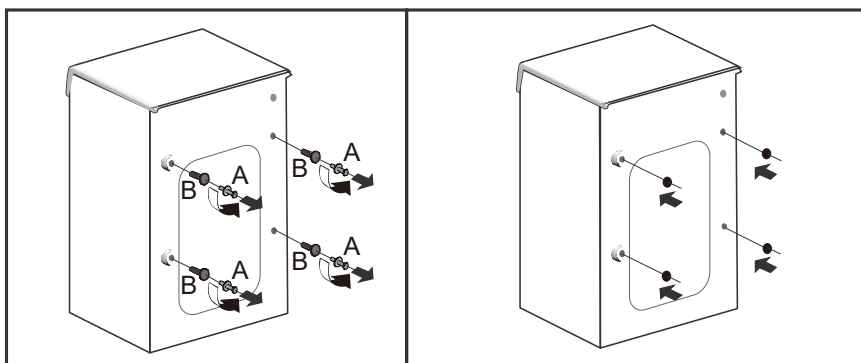
Угол наклона не должен превышать 1 градус.

Место установки:

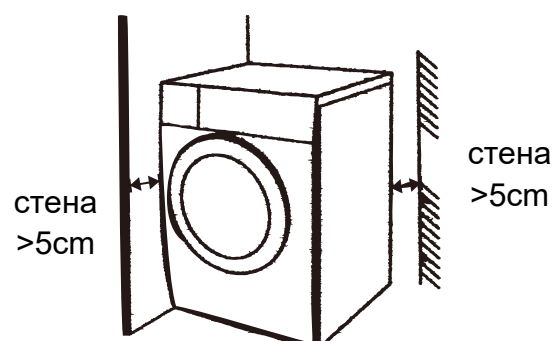

- Оставьте достаточное безопасное расстояние между стиральной машиной и стеной (расстояние между задней/левой/правой частью стиральной машины и стеной >5 см).
- Установите стиральную машину на твердый и ровный пол со сливом. Не устанавливайте ее на мягкие ковровые покрытия или деревянные полы.
- Не кладите белье для стирки или другие предметы на рабочую поверхность стиральной машины, так как они повлияют на работу программ.

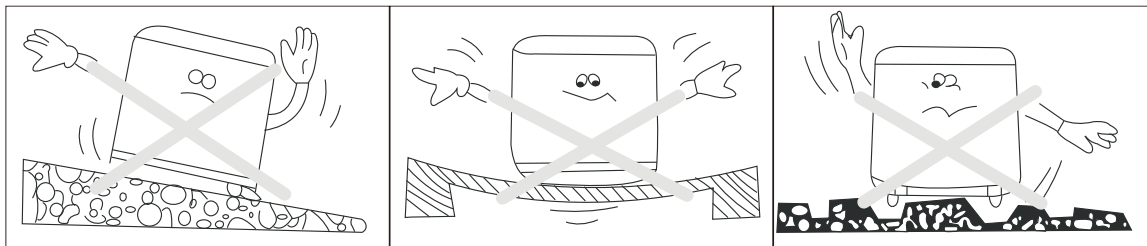

Примечания

- **Подключение электропитания**
 1. Не используйте удлинитель или сетевой фильтр.
 2. Если шнур питания поврежден, обратитесь к профессионалам для его ремонта, чтобы избежать травм.
 3. После использования, пожалуйста, отсоедините вилку от сети и выключите кран.
 4. Подключите шнур питания стиральной машины к заземленной розетке и следуйте правилам электропроводки.
 5. Стиральная машина должна быть установлена в месте, где ее можно легко подключить к розетке.
- Ремонт стиральной машины должен выполняться профессионалами. Непрофессионалы могут серьезно повредить стиральную машину или вызвать серьезные неисправности во время ремонта, обратитесь в местный ремонтный центр. Не устанавливайте стиральную машину в местах, где температура окружающей среды может быть ниже 0 °С, так как при температуре ниже 0 °С водопроводные трубы замерзнут и сломаются, а программный контроллер выйдет из строя.
- Если стиральная машина эксплуатируется зимой при температуре ниже 0 °С,

пожалуйста, оставьте ее на несколько часов при комнатной температуре перед использованием.

Заземление

- Стиральная машина должна иметь заземляющее устройство. Заземляющее устройство может снизить опасность поражения электрическим током в случае неисправности. Это устройство имеет линию заземления (провод с заземляющей вилкой). Заземляющая вилка должна быть вставлена в соответствующую розетку.
- Если стиральная машина дымит или издает специфический запах, отключите электропитание и обратитесь к специалистам.

Для обеспечения качества стиральная машина заполняется водой для тестирования на заводе, вода может оставаться внутри барабана, на уплотнителе дверцы и на стекле дверцы, и это нормально.

Подсоединение шланга подачи воды

1. Давление подачи воды должно быть от 50 кПа до 850 кПа.
2. При подключении шланга подачи воды и впускного клапана

не закручивайте их слишком сильно, чтобы избежать соскальзывания.

- На обоих концах шланга подачи воды в соединителях имеются 2 уплотнительных кольца для предотвращения утечки воды.
 - Откройте кран, чтобы проверить соединения на предмет утечки воды.
- Регулярно проверяйте шланг подачи воды и при необходимости заменяйте его.
- Убедитесь, что шланг подачи воды не деформирован и не поврежден.

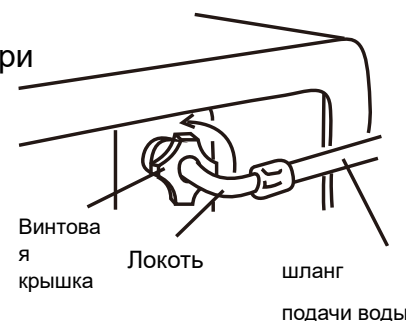

Внимание

Используйте новый шланг, который идет в комплекте со стиральной машиной. Старый шланг нельзя использовать повторно.



Подключение шланга подачи воды к крану

1. Удерживая соединитель одной рукой, нажмите на стопорное кольцо другой рукой и потяните его вниз, чтобы отсоединить соединитель от шланга подачи воды.

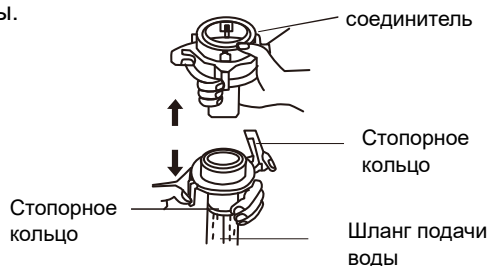

2. Ослабьте четыре крепежных винта на верхней части соединителя и поверните нижнюю часть соединителя, чтобы оставить достаточное расстояние (равное высоте трех витков резьбы) для установки винтов между верхней частью и нижней частью соединителя.

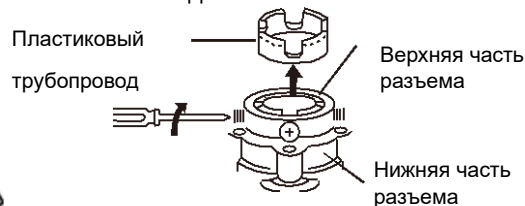

Если диаметр трубки крана слишком большой, снимите пластиковую направляющую внутри.

3. Равномерно отрегулируйте четыре винта соединителя так, чтобы два винта возле стены сначала полностью соприкасались с внешней частью крана. стена

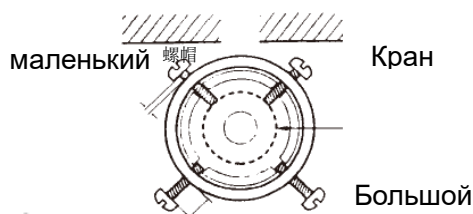

Шуруп возле стены можно вкрутить на несколько витков вперед.

4. Прижмите верхнюю часть соединителя к горловине крана так, чтобы уплотнительное кольцо в соединителе полностью соприкасалось с краном (пожалуйста, не вынимайте уплотнительное кольцо).

Пожалуйста, выберите стандартный смеситель, горловина крана должна быть ровной. Если она

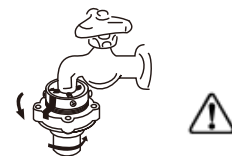

неровная, подпилите ее..

5. Поверните два винта (см. рисунок) напротив стены так, чтобы они соприкасались с краном, и плотно закрутите их отверткой.

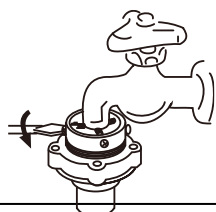

6. Поверните нижнюю часть соединителя, чтобы плотно завинтить его (в противном случае из соединения может вытекать вода). После поворота зазор между нижней и верхней частями соединителя должен быть не более 3 мм.

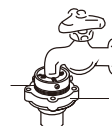

7. Чтобы отсоединить шланг подачи воды, пожалуйста, нажмите на стопорное кольцо шланга подачи воды.



8. Чтобы установить шланг подачи воды, пожалуйста, поверните стопорное кольцо шланга подачи воды назад, чтобы освободить его.

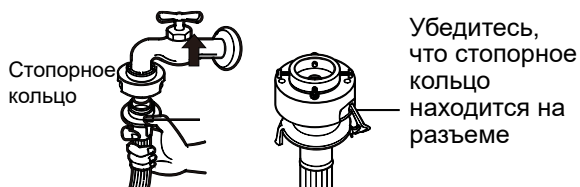

9. Проверьте, надежно ли соединены нижняя часть соединителя и шланг подачи воды.

- Плотно закрутите соединитель шланга подачи воды и впускной клапан. Медленно поверните кран, чтобы проверить, нет ли утечки воды.
- Если из патрубка вытекает вода, пожалуйста, закройте кран и снова установите его на место. (Вода может вытекать из патрубка, если верхняя часть соединителя установлена неправильно или верхняя и нижняя части соединителя закручены неплотно.)
- Возможно, после длительного использования соединение ослабло. В этом случае, пожалуйста, снова соберите детали, выполнив шаги 1-9. (Если после переезда необходимо собрать соединитель шланга подачи воды, пожалуйста, также выполните шаги 1-9.)

Заметки:

Если используется специальный кран, показанный на рисунке ниже, пожалуйста, выполните следующие действия для сборки деталей:

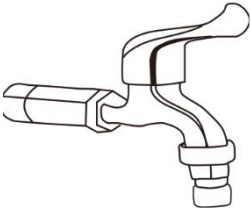
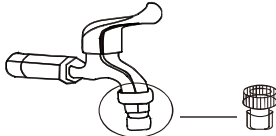
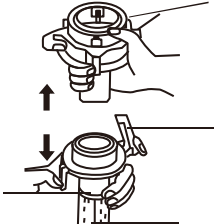
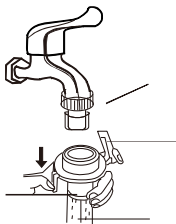
	<p>1. Замените оригинальный разъем на стандартный, входящий в комплект поставки.</p> 	<p>2. Возьмитесь за соединитель одной рукой, другой рукой нажмите на стопорное кольцо и потяните его вниз, чтобы отсоединить соединитель от шланга подачи воды.</p> 	<p>3. Нажмите с обеих сторон на стопорное кольцо и потяните его вниз, чтобы вставить шланг подачи воды непосредственно в стандартный разъем.</p> 
---	--	---	--

Если используется смеситель с резьбовым отверстием, показанный на рисунке ниже, пожалуйста, выполните следующие действия по установке:

<p>Кран с резьбовым отверстием</p> 	<p>1. Убедитесь, что прокладка в соединителе шланга для подачи воды установлена ровно.</p>  <p>Прокладка</p>	<p>2. Совместите соединитель шланга подачи воды с краном, как показано на рисунке, и затяните гайку на шланге подачи воды в направлении, указанном на монтажном рисунке.</p> 
--	---	--

- Стиральная машина предназначена только для домашнего использования. Не используйте ее на судах, туристических грузовиках или самолетах.
- Если стиральная машина не будет использоваться в течение длительного времени (например, в отпуске), пожалуйста, закройте кран.
- Когда стиральная машина будет установлена, пожалуйста, выньте вилку из розетки и отключите функцию блокировки, чтобы дети не оказались запертыми внутри стиральной машины из-за неправильного использования.
- Упаковочные материалы (например, пленка и пенопласт) могут быть опасны для детей и привести к удушью! Примечания: Храните все упаковочные материалы в недоступном для детей месте.

Установка сливного шланга

- Для обеспечения нормальной работы стиральной машины внутренний диаметр или ширина конца сливного шланга, который должен быть вставлен в канализацию, должен быть не менее 4 см.
- Высота выходного отверстия сливного шланга должна быть в пределах определенного диапазона. Для получения более подробной информации, пожалуйста, обратитесь к рисунку ниже.

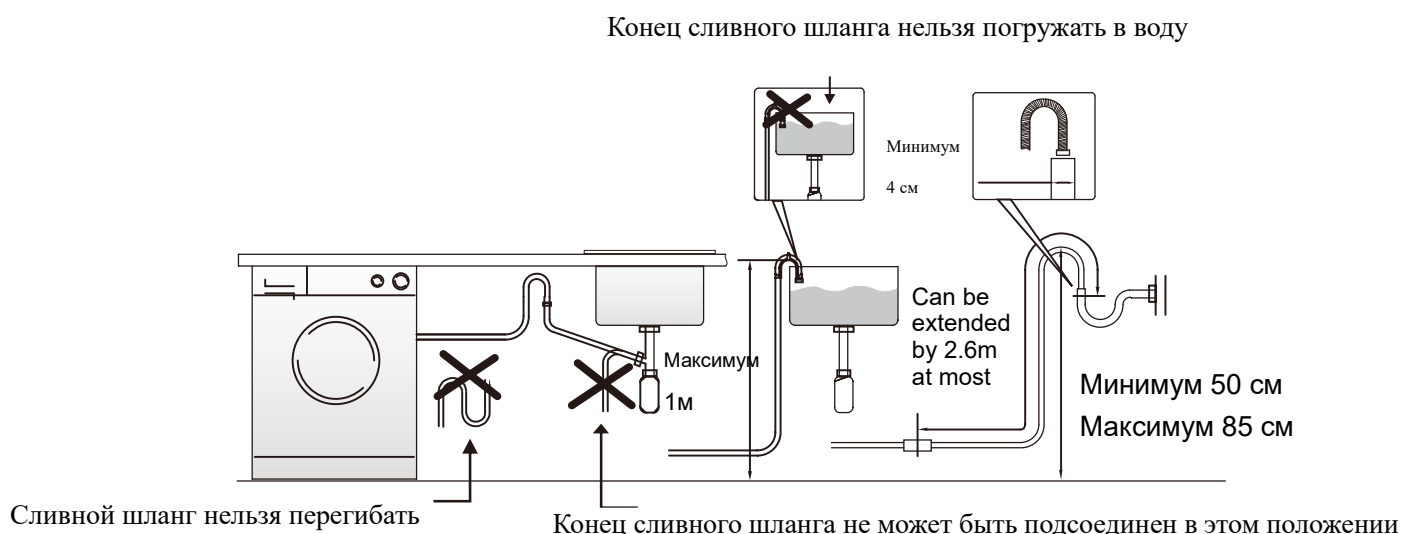

Горизонтальная регулировка

- Отрегулируйте уровень шума стиральной машины, чтобы избежать дополнительного шума и вибрации. Устанавливайте стиральную машину на твердом горизонтальном полу (предпочтительно в углу комнаты).
- Если пол неровный, пожалуйста, отрегулируйте регулируемые ножки. (Не подкладывайте под регулируемые ножки такие предметы, как древесная стружка). Убедитесь, что четыре регулируемые ножки плотно прилегают к полу, и убедитесь, что стиральная машина установлена горизонтально.
- Установите регулируемые ножки таким образом, чтобы стиральная машина стояла ровно и устойчиво на полу. После регулировки положения плотно закрутите контргайку, чтобы стиральная машина оставалась устойчивой. Не ставьте стиральную машину на стол, стоящий на полу, во избежание случайного падения.
- При нажатии на любую из диагоналей рабочей поверхности стиральной машины встряхивание стиральной машины невозможно. (Проверьте обе диагонали. Если стиральная машина продолжает трястись, пожалуйста, еще раз отрегулируйте

регулируемые ножки.)

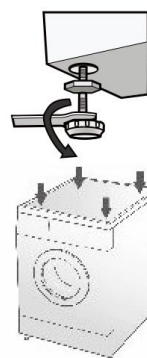

Способы открытия и закрытия двери

Закрытие двери

После запуска дверь автоматически блокируется и не может быть открыта.

Открытие двери

- Нажмите кнопку “Старт/Пауза”, когда замок дверцы будет заблокирован. После того, как барабан для стирки/отжима перестанет вращаться, дверца автоматически разблокируется.
- Во время стирки из барабана может подниматься пена. Пожалуйста, промокните ее полотенцем.
- Во время стирки дверцу нельзя открывать при высокой температуре.
- Во время стирки дверцу нельзя открывать при высоком уровне воды.

Отсек для моющих средств

Отсек для порошка/геля

- Пожалуйста, используйте синтетические жидкие моющие средства с низкой пеной.
- Если используются концентрированные жидкие моющие средства, пожалуйста, разбавьте их водой (2:1) и влейте в моющее средство.

Отсек для средства для предв.стирки

- Если одежда сильно загрязнена, пожалуйста, добавьте соответствующие моющие средства после выбора функции предварительной стирки. (Количество моющих средств зависит от модели).

Отсек для кондиционера

- Перед стиркой добавьте смягчители. Стиральная машина автоматически загрузит смягчители в барабан во время последнего полоскания.
- Если используются концентрированные смягчители, пожалуйста, соответствующим образом и равномерно разбавьте их водой и налейте в отделение для моющих средств.

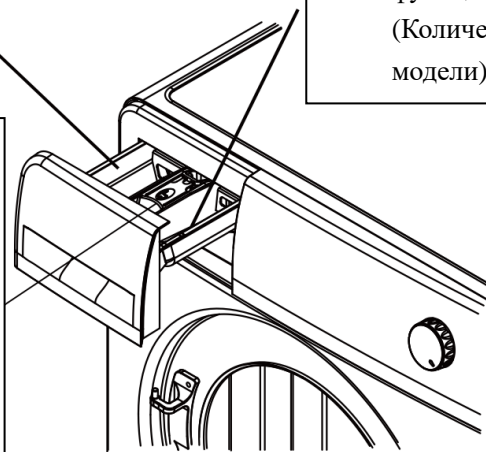

- Используйте моющие средства, специально предназначенные для стиральных машин с фронтальной загрузкой.
- Не используйте слишком много моющего средства, так как слишком большое количество пены может повлиять на эффективность полоскания или привести к функциональным сбоям.
- Пожалуйста, следуйте инструкциям производителя по использованию моющих средств в зависимости от вида и цвета одежды, температуры воды, степени окрашивания и т.д.
- Используйте соответствующие моющие средства для обеспечения хорошего эффекта стирки и защиты окружающей среды.

Меры предосторожности перед стиркой

1. Этикетка с рекомендациями по стирке

Ознакомьтесь с инструкциями по уходу за одеждой. Вид, материалы и способ стирки указаны на этикетке с инструкциями по уходу.

2. Сортируйте одежду перед стиркой

Для достижения наилучшего эффекта стирки за один раз стирайте только один вид

одежды. Температура воды, скорость отжима и программы зависят от вида одежды. Темную одежду следует стирать отдельно от светлой и белой одежды. Окрашенную одежду и одежду из хлопчатобумажного бархата следует стирать отдельно, в противном случае на белой одежде могут остаться пятна. По возможности не стирайте очень грязную одежду умеренно загрязненной одеждой.

<ul style="list-style-type: none"> ● Степень загрязнения (сильное, умеренное, незначительное) ● Цвет (белый, светлый, темный) ● Хлопковый бархат (одежда, из которой легко снимается хлопковый бархат и которая легко притягивает хлопковый бархат) 	<ul style="list-style-type: none"> ● Стирка в зависимости от вида одежды и степени загрязнения ● Белую одежду следует стирать отдельно от цветной ● Одежда, хлопчатобумажный бархат с которой легко снимается, и одежда, которая легко притягивает хлопчатобумажный бархат
--	---

 <p>Проверьте, можно ли стирать одежду в стиральной машине</p>	 <p>Одежду, пуговицы или аксессуары которой легко повреждаются во время стирки, следует стирать наизнанку</p>	 <p>Перед стиркой удалите пыль с одежды</p>
 <p>Достаньте из карманов такие предметы, как ключи, закладки для волос, булавки для волос и монеты</p>	 <p>Перед стиркой положите деликатные вещи в мешок</p>	 <p>Стирайте одежду с масляными пятнами или одежду, которая легко стирается, отдельно</p>

Описание функций

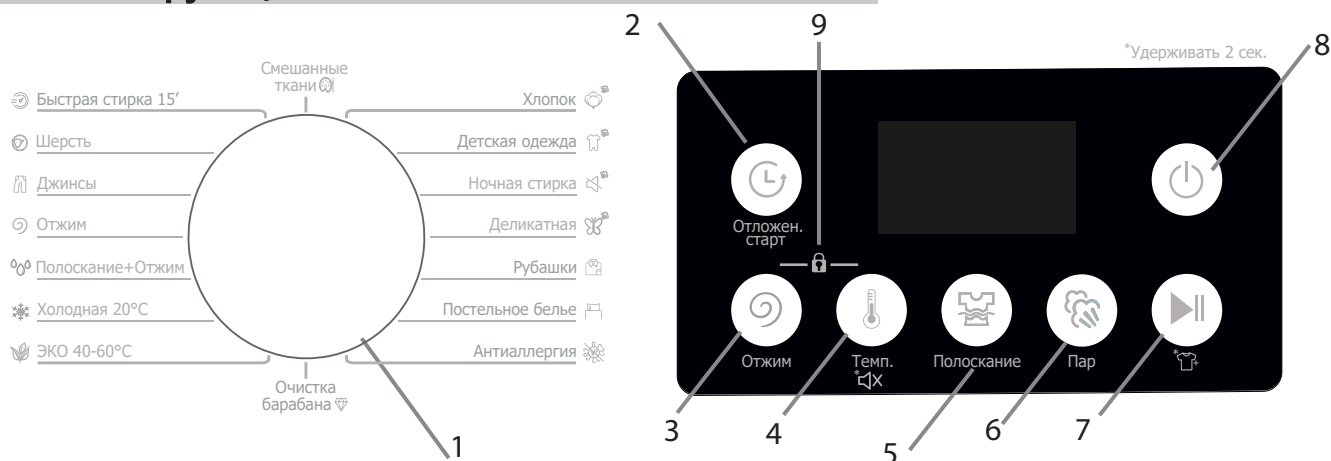

1. Ручка выбора программы

Выберите подходящую программу в зависимости от типа одежды и степени загрязнения.

2. КНОПКА «ОТЛОЖЕННЫЙ СТАРТ»

- Эта кнопка предназначена для предварительной установки программы.
- Заданное время — это время от момента предварительной установки до начала стирки.
- Заданное время следует выбирать после выбора нужной программы и перед нажатием кнопки «Старт/Пауза».

3. КНОПКА «ОТЖИМ»

- Выберите скорость отжима в зависимости от количества и типа белья.
- Диапазон настройки скорости отжима различается в зависимости от программы, а скорость отжима в программе очистки барабана выбрать невозможно.

4. КНОПКА «ТЕМПЕРАТУРА»

- Выберите температуру воды в зависимости от типа белья и степени загрязнения.
- Диапазон регулировки температуры воды зависит от программы. В некоторых программах нет функции регулировки температуры воды.

*Нажмите и удерживайте эту кнопку более 2 секунд, чтобы включить/выключить звук.

5. КНОПКА «ПОЛОСКАНИЕ»

- Увеличьте или уменьшите количество полосканий в зависимости от фактической потребности.

6. КНОПКА «ПАР»

- Перед запуском программы нажмите кнопку "Пар", чтобы выбрать или отменить функцию пара.

 Данный значок обозначает, что в программах доступна функция пара.

7. КНОПКА «СТАРТ/ПАУЗА»

- Нажмите эту кнопку, чтобы начать работу.
- Во время работы нажмите эту кнопку, чтобы временно остановить программу, и нажмите её снова, чтобы возобновить её.
- Нажмите и удерживайте эту кнопку в течение 2 секунд, чтобы временно открыть дверцу для добавления белья во время работы.

Внимание: если стиральная машина работает при высокой температуре или уровень воды слишком высокий, функция дозагрузки не работает.

8. КНОПКА «ВКЛ/ВЫКЛ»

- Нажмите эту кнопку, чтобы включить или выключить питание.
- После завершения программы нажмите кнопку «ВКЛ/ВЫКЛ», чтобы отключить питание.

Если вы включили стиральную машину и не нажали никаких кнопок, она выключится через 2 минуты.

9. КНОПКА «БЛОКИРОВКА ОТ ДЕТЕЙ»

- Чтобы предотвратить использование стиральной машины детьми, эта кнопка позволяет включить функцию блокировки.
- После установки функции блокировки другие кнопки, кроме кнопки питания, не работают.
- Удерживайте одновременно Отжим и Темп., чтобы включить детский замок.

Описание программ

Стирка одежды

1. Подготовка к стирке

- Откройте дверцу, положите одежду в корзину и закройте дверцу.
- Извлеките отделение для стирального порошка, добавьте моющее средство и кондиционер для белья и закройте отделение для стирального порошка.
- Подсоедините шланг подачи воды и убедитесь, что кран включен.

2. Нажмите кнопку “Вкл./выкл” для включения питания.

3. При необходимости выберите нужную вам программу с помощью ручки.

4. Нажмите кнопку “Старт/пауза”, чтобы начать стирку.

5. После окончания стирки:

- На дисплее высвечивается надпись "END", и стиральная машина издает звук. Он автоматически выключится через 1 минуту.
- Откройте дверцу, чтобы достать одежду.
- Выньте вилку из розетки и закройте кран.

Программа	Температура воды (°C)	Полоскание (кол-во)	Макс. загрузка	Тип одежды
Смешанные ткани	40/20	2	≤4кг	Хлопчатобумажные/синтетические ткани
Хлопок	40/60/80/20	2	6 кг	Хлопковые ткани
Детская одежда	60/80/20/40	3	≤4кг	Хлопковые не сильно загрязненные ткани
Ночная стирка	40/60/20	2	≤4кг	Хлопок + лен/Синтетические ткани
Деликатная	40/20	2	≤3кг	Хлопчатобумажные/синтетические ткани
Рубашки	20/40/	2	≤4кг	Хлопчатобумажные/синтетические ткани
Постельное белье	40/60/80/20	2	≤3кг	Хлопчатобумажные/синтетические ткани
Антиаллергия	80	2	≤4кг	Хлопчатобумажные ткани, требующие интенсивной стирки
Очистка барабана	80	2	/	Чистка барабана стиральной машины
ЭКО 40-60°C	/	2	6кг	Загрязненные хлопчатобумажные/синтетические ткани
Холодная 20°C	20	2	≤3кг	Слегка загрязненные хлопчатобумажные ткани
Полоскание + Отжим	/	1	6кг	Хлопчатобумажные/синтетические ткани
Отжим	/	/	6кг	Хлопчатобумажные/синтетические ткани
Джинсы	40	2	≤3кг	Джинсовая одежда
Шерсть	40/20	2	≤3кг	Шерстяные ткани, пригодные для машинной стирки
Быстрая стирка 15'	40/20	1	≤2кг	Не очень грязная одежда/часто используемые полотенца

Примечания:

1. Температура воды - является параметром по умолчанию при запуске. Остальные параметры вы можете выбрать вручную.
2. Время выполнения программы меняется в зависимости от давления воды, условий слива, материала одежды, веса одежды и температуры воды, поэтому время выполнения каждый раз разное. Это нормально.

3. Когда стиральная машина запускается после отключения питания, она запускается с момента, предшествующего отключению питания.

Техническое обслуживание

- После длительного использования, пожалуйста, немедленно проведите техническое обслуживание стиральной машины. Соблюдение правил технического обслуживания может продлить срок службы стиральной машины.
- Перед началом технического обслуживания, пожалуйста, выньте вилку из розетки, чтобы избежать возникновения опасности.

<p>Стиральная машина</p> <ul style="list-style-type: none"> ● Пожалуйста, протирайте стиральную машину мягкой и чистой тканью каждый раз после использования стиральной машины. При наличии серьезных пятен, пожалуйста, протрите тело тканью, смоченной в соответствующем моющем средстве или мыльном растворе. ● Не распыляйте воду непосредственно на тело. ● Не протирайте кузов химическими веществами, такими как шпаклевка, разбавители, бензин и спирт. 	<p>Отсек для моющих средств</p> <ul style="list-style-type: none"> ● Чтобы предотвратить образование плесени на стенках отсека для моющих средств, пожалуйста, регулярно чистите отсек для моющих средств. ● Нажмите на указанное положение и выдвиньте отделение для моющих средств, промойте его водой и поставьте на место.
<p>Прокладка двери</p> <p>Пожалуйста, каждый раз после использования вытирайте полотенцем пятна и посторонние предметы, такие как обломки ниток. Если в пазе уплотнителя дверцы есть посторонние предметы, такие как штифты, пожалуйста, извлеките их.</p>	

Если стиральная машина заморожена

1. Оберните кран и универсальную муфту горячим полотенцем.
2. Отсоедините шланг подачи воды и погрузите его в горячую воду температурой примерно 50°C.
3. Налейте в барабан 2~3 литра горячей воды температурой примерно 50°C.
4. Снова подсоедините шланг подачи воды, откройте кран, запустите стиральную машину и проверьте, в порядке ли подача и отвод воды.

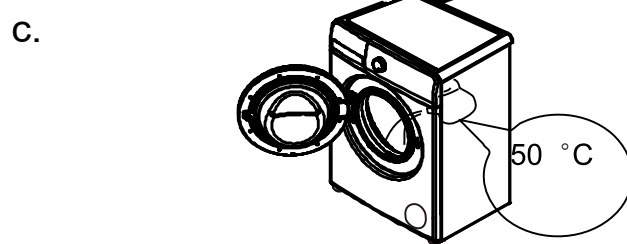
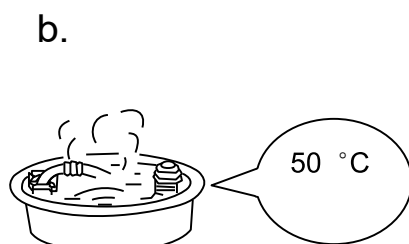

Очистка барабана

После длительного использования на стиральном барабане могут остаться пятна. Программа самоочистки может использоваться для очистки внешней и внутренней поверхности барабана. Примечания: Во время самоочистки не добавляйте одежду или моющие средства.

Очищение универсального крепежа

1. Отсоедините шланг подачи воды от универсальной муфты.
2. Отвинтите крепежную деталь, следуя указаниям стрелки.
3. Промойте внутреннюю поверхность крепежа водой.
4. Установите чистый крепежный элемент и шланг подачи воды.

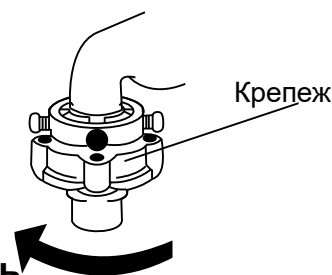

Чистка впускного клапана (рекомендуется проводить раз в полгода)

1. Отсоедините шланг подачи воды от стиральной машины.
2. Выньте сетчатый фильтр из впускного клапана.
3. Тщательно очистите сетчатый фильтр с помощью зубной щетки или аналогичных инструментов. Установите его на впускной клапан.
4. Снова подсоедините шланг подачи воды.

Чистка фильтра дренажного насоса (рекомендуется один раз в месяц)

1. После слива воды выньте вилку из розетки, нажмите на фиксатор над декоративной крышкой дренажного насоса в правом углу передней части корпуса и откройте крышку фильтра. (Примечание: если в стиральной машине есть горячая вода, пожалуйста, выполняйте вышеуказанные действия только после охлаждения.)
2. Отвинтите фильтр против часовой стрелки.
3. Тщательно промойте фильтр водой.
4. Вставьте фильтр, закрутите его по часовой стрелке и закройте декоративную крышку дренажного насоса.

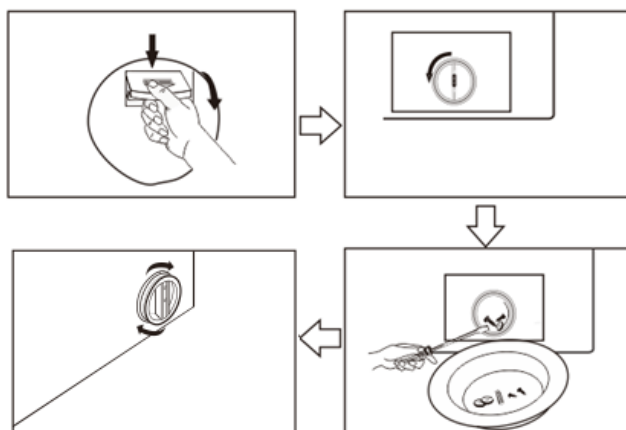

Замечания: **a.** Фильтр должен быть плотно завинчен, чтобы предотвратить

утечку воды. **b.** Не очищайте фильтр во время работы программы.

Возникновение и решение неполадок

Неполадка	Вопросы для проверки	Решения
Стиральная машина не может запуститься	<ul style="list-style-type: none"> ● Включены ли кнопки “Вкл./Выкл.” или “Старт/пауза”? ● Выдернута ли вилка из шнура питания? ● Произошел сбой в подаче питания? ● Сломан ли предохранитель от протечек? 	<ul style="list-style-type: none"> ● Нажмите кнопку ”Питание“ или ”Пуск/ пауза”. ● Вставьте вилку в розетку сетевого шнура. ● Пожалуйста, подождите. ● Включите защиту от протечек.
Плохой отжим	<ul style="list-style-type: none"> ● Демонтированы ли транспортировочные болты? ● Надежно ли собрана стиральная машина? ● Есть ли в барабане отдельные мелкие предметы одежды? ● Плотно ли завинчены контргайки регулируемых ножек? 	<ul style="list-style-type: none"> ● Снимите крепежные болты. ● Поставьте стиральную машину на ровный пол. ● Положите несколько одинаковых предметов одежды. ● Плотно закрутите контргайки.
Ошибка “E01”	<ul style="list-style-type: none"> ● Перекрыт кран? ● Отключена подача воды или давление воды ниже? ● Замерз шланг подачи воды? ● Заблокирован шланг подачи воды или впускной клапан? 	<ul style="list-style-type: none"> ● Откройте кран. ● Пожалуйста, подождите. ● Промойте шланг подачи воды горячей водой. ● Снимите сетчатые фильтры со шланга подачи воды и впускного клапана и тщательно очистите их.
Ошибка “E03”	<ul style="list-style-type: none"> ● Слишком большая высота сливного шланга? ● Не замерз ли сливной шланг? ● Не засорился ли сливной шланг посторонними предметами? ● Не засорился ли слив в полу посторонними предметами? 	<ul style="list-style-type: none"> ● Пожалуйста, хорошо закрепите сливной шланг и убедитесь, что его высота не превышает 1 м. ● Промойте сливной шланг горячей водой. ● Удалите посторонние предметы и опорожните сливной шланг. ● Удалите посторонние предметы из напольного слива.
Ошибка “E02”	Убедитесь, запускается ли стиральная машина при неплотно закрытой дверце?	Плотно закройте дверцу.
Ошибка “E06”	Закройте кран и выньте вилку из розетки. Затем обратитесь к профессиональному специалисту по техническому обслуживанию.	
Ошибка “E04”	Закройте кран и выньте вилку из розетки. Затем обратитесь к профессиональному специалисту по техническому обслуживанию.	
Слишком много пены	Используются ли специальные моющие средства с низким содержанием пены для барабанных стиральных машин?	Рекомендуется добавлять соответствующие моющие средства.

В случае обнаружения других неисправностей, пожалуйста, обратитесь к профессиональному специалисту по техническому обслуживанию.

Примечания: следующие ситуации не являются неисправностями

Дверь не открывается	Идет цикл программы стиральной машины
Специфический запах	Поскольку в стиральной машине используются резиновые детали, в начале работы может ощущаться запах резины.
Малое количество воды при стирке и полоскании	В барабанных стиральных машинах для стирки белья используется литр воды.
Приток воды во время выполнения программ	Если уровень воды снижается, стиральная машина автоматически доликает воду.
Дренаж во время стирки	Не добавлено ли слишком много моющих средств с высокой пеной?
Изменение оставшегося времени	Если во время отжима белье находится не по центру, время отжима будет соответствующим образом увеличено, чтобы устранить это явление. Если давление воды слишком низкое, время подачи воды увеличится соответствующим образом.
Ненормальный звук во время вращения	Контактирует ли шнур питания с корпусом? Отсоединены ли транспортировочные болты? Нет ли в корпусе посторонних предметов, таких как шпильки для волос и монеты?

Технические данные

Модель	VOLANO L 614 VI
Максимальная загрузка, кг	6.0 кг
Номинальное напряжение	220-240В~ 50Гц
Номинальная мощность	250 Вт
Номинальная мощность вращения	500 Вт
Номинальная мощность нагрева	1800 Вт
Максимальная мощность	1900 Вт
Уровень шума при стирке	62 дБ
Уровень шума при отжиге	75 дБ
Давление воды	0.05-0.85 МПа
Габариты товара	598x429x845мм

Параметр	Измерение	Значение
Номинальная вместимость для программы Eco 40-60 с интервалом в 0,5 кг	кг	6.0
Потребление энергии программой Eco 40-60 при номинальной мощности	кВт/цикл	0.54
Энергопотребление программы Eco 40-60 при половинной номинальной мощности	кВт/цикл	0.30
Потребление энергии в рамках программы Eco 40-60 при номинальной мощности в четверть	кВт/цикл	0.09
Взвешенное потребление энергии в рамках программы Eco 40-60	кВт/цикл	0.357
Стандартное потребление энергии в рамках программы Eco 40-60	кВт/цикл	0.81
Индекс энергоэффективности	-	44.1
Потребление воды в программе Eco 40-60 при номинальной мощности	л/цикл	54.0
Потребление воды в программе Eco 40-60 при половинной мощности	л/цикл	37.0
Потребление воды в рамках программы Eco 40-60 при номинальной мощности в четверть	л/цикл	30.0
Взвешенный расход воды	л/цикл	43
Показатель эффективности стирки в программе Eco 40-60 при номинальной мощности	-	1.031
Показатель эффективности стирки в программе Eco 40-60 при половинной мощности	-	1.031
Показатель эффективности стирки в программе Eco 40-60 при номинальной мощности в четверть	-	1.031
Эффективность промывки в программе Eco 40-60 при номинальной мощности	г/кг	5
Эффективность промывки в программе Eco 40-60 при половинной мощности	г/кг	5

Эффективность промывки в программе Eco 40-60 при мощности в четверть номинальной	г/кг	5
Продолжительность программы Eco 40-60 часов при номинальной мощности	ч/мин	3:18
Продолжительность программы Eco 40-60 часов при половинной мощности	ч/мин	2:30
Продолжительность программы Eco 40-60 при номинальной мощности в четверть	ч/мин	2:10
Температура внутри нагрузки достигается минимум в течение 5 минут во время выполнения программы Eco 40-60 при номинальной мощности	°C	32
Температура внутри нагрузки достигается минимум в течение 5 минут во время выполнения программы Eco 40-60 при половинной номинальной мощности	°C	29
Температура внутри нагрузки достигается минимум в течение 5 минут во время выполнения программы Eco 40-60 при номинальной мощности в четверть	°C	21

Параметр	Измерение	Значение
Скорость отжима на этапе отжима в программе Eco 40-60 при номинальной мощности	обороты	1200
Скорость отжима на этапе отжима в программе Eco 40-60 при половинной мощности	обороты	1200
Скорость отжима на этапе отжима в программе Eco 40-60 при мощности в четверть номинальной	обороты	1200
Взвешенное остаточное содержание влаги	%	62.0
Уровень акустического шума в воздухе во время выполнения программы Eco 40-60 (фаза отжима)	дБ	75
Потребляемая мощность в выключенном режиме	В	0.50
Потребляемая мощность при 'отложенном запуске' (если применимо)	В	4.00

Программа Eco 40-60 позволяет стирать обычно загрязненное хлопчатобумажное белье, заявленное для стирки при температуре 40°C или 60 ° C, в одном цикле, и эта программа используется для оценки соответствия законодательству ЕС в области экодизайна.

Правильная утилизация данного изделия



Эта маркировка указывает на то, что данное изделие не следует утилизировать вместе с другими бытовыми отходами на всей территории ЕС. Чтобы предотвратить возможный вред окружающей среде или здоровью человека в результате неконтролируемого удаления отходов, ответственно относитесь к их переработке, способствуя устойчивому повторному использованию материальных ресурсов. Чтобы вернуть использованное устройство, воспользуйтесь системой возврата и сбора мусора или обратитесь к продавцу, у которого было приобретено устройство. Они могут сдать это устройство на переработку, безопасную для окружающей среды.