

# greenworks

G40UC2 / G40UC8/  
G40UC5 / G40UC2M

ЗАРЯДНЫЕ УСТРОЙСТВА 40 В

РУКОВОДСТВО ПОЛЬЗОВАТЕЛЯ



CAF825 / CAF824 /  
CAF827 / CAF828



EAC



<b>1. Важные правила техники безопасности.....</b>	<b>2</b>	4.3. Установка зарядного устройства.....	3
<b>2. Символы.....</b>	<b>2</b>	<b>5. Обслуживание .....</b>	<b>4</b>
<b>3. Утилизация .....</b>	<b>2</b>	5.1. Чистка устройства.....	4
<b>4. Эксплуатация .....</b>	<b>2</b>	5.2. Хранение устройства.....	4
4.1. Процедура зарядки. ....	2	<b>6. Технические данные.....</b>	<b>4</b>
4.2. Проверка зарядного устройства.....	3	<b>7. Гарантийные обязательства .....</b>	<b>5</b>

# 1. ОБЩИЕ ПРАВИЛА ТЕХНИКИ БЕЗОПАСНОСТИ

## ▲ ПРЕДУПРЕЖДЕНИЕ

СОХРАНИТЕ ДАННУЮ ИНСТРУКЦИЮ  
ОПАСНОСТЬ: ДЛЯ МИНИМИЗАЦИИ РИСКА ВОЗНИКНОВЕНИЯ ПОЖАРА И ПОРАЖЕНИЯ ОПЕРАТОРА ЭЛЕКТРИЧЕСКИМ ТОКОМ ВЫПОЛНЯЙТЕ ТРЕБОВАНИЯ ДАННЫХ ИНСТРУКЦИЙ

- Не допускайте попадания в вентиляционные отверстия грязи, пыли и иных посторонних предметов. Не используйте устройство для зарядки АКБ на мягких поверхностях (одеялах, подушках).
- Перед использованием устройства убедитесь в том, что коммерческое напряжение питания в стране использования устройства соответствует номинальному напряжению, указанному на табличке заводских характеристик устройства.
- Если форма вилки не соответствует розетке питания, используйте прилагаемый переходник для вилки соответствующей разьему розетки питания.
- НЕ ДОПУСКАЙТЕ проникновения жидкости внутрь зарядного устройства.
- ЗАПРЕЩАЕТСЯ использовать данное зарядное устройство для любых других целей, кроме указанных в этом руководстве.
- Перед проведением очистки устройства отсоедините его от сети питания и извлеките из него аккумуляторную батарею.
- Запрещается одновременное подключение двух зарядных устройств.
- Зарядное устройство предназначено для работы от бытовой сети напряжением 220 В. Не используйте ЗУ для подключения к сети с другим напряжением.
- Только для использования внутри помещений.
- Не проводите зарядку АКБ на зарядном устройстве, если они расположены рядом с открытым огнем, источниками тепла, обогревателями и т.д.
- Не допускайте попадания на зарядные клеммы ЗУ любых металлических или иных токопроводящих материалов.
- Запрещается самостоятельно вскрывать корпус устройства. Если корпус зарядного устройства поврежден, его дальнейшая эксплуатация недопустима.
- Запрещается использовать данное устройство для зарядки не штатных АКБ.
- СОХРАНИТЕ ДАННЫЕ ИНСТРУКЦИИ – Настоящее Руководство содержит необходимые инструкции по технике безопасности при обращении с зарядным устройством модельного ряда G40UC2/G40UC8/G40UC5/G40UC2M.
- Перед использованием зарядного устройства ознакомьтесь с инструкциями по эксплуатации и с символами, размещенными на корпусе зарядного устройства, АКБ и аккумуляторных устройствах.
- При повреждении шнура питания обратитесь в авторизованный сервисный центр для его замены. Не используйте устройство с поврежденным шнуром питания.
- ВНИМАНИЕ – Для предотвращения травмирования используйте только штатные АКБ серии G40USB2 или Greenworks 40B. Зарядка АКБ иного вольтажа на данному ЗУ может привести к

травмированию оператора и порче зарядного устройства.

- ВНИМАНИЕ - Это устройство может использоваться детьми от 8 лет и старше, а также лицами с ограниченными физическими, сенсорными и умственными способностями, не обладающими опытом и знаниями, при условии, что их действиями руководит другое лицо или, если им объяснили, как эксплуатировать устройство безопасным способом, и они осознают потенциальную опасность. Дети не должны играть с электроинструментом. Очистка и плановое обслуживание не должны выполняться детьми без присмотра взрослых.
- Не используйте ЗУ с поврежденным кабелем. Замена поврежденных ЗУ проводится в сети авторизованных сервисных центров.



## ▲ ПРЕДУПРЕЖДЕНИЕ

В целях минимизации риска возникновения пожара, получения оператором удара электрическим током или смертельного поражения оператора электротоком:



- Запрещается использование влажной ткани или растворителя для очистки АКБ или ЗУ от загрязнений любого рода.
- Необходимо извлекать АКБ из ЗУ перед проведением очистки, проверки или выполнения любых иных работ по обслуживанию устройства.

## 2. СИМВОЛЫ

На изделии могут использоваться некоторые из символов, приведенных в таблице ниже. Пожалуйста, изучите их и запомните их значение. Правильное понимание этих символов позволит повысить эффективность и безопасность работы.

Символ	Объяснение
	Класс II
	Только для использования внутри помещений
	Перед зарядкой батарей, прочитайте инструкции по использованию
	Предохранитель

## 3. УТИЛИЗАЦИЯ

	Раздельный сбор отходов. Не выбрасывайте вместе с обычными бытовыми отходами. Если необходимо заменить оборудование или оно Вам больше не нужно, не выбрасывайте его вместе с бытовыми отходами.
	Раздельный сбор использованного оборудования и упаковки позволяет переработать материалы и использовать их снова. Использование переработанных материалов помогает предотвратить загрязнение окружающей среды и снижает требования к сырью.
	По окончании срока службы утилизируйте батареи, соблюдая меры предосторожности для окружающей среды. Батарея содержит материал, опасный для людей и окружающей среды. Эти материалы необходимо удалить и выбросить отдельно в месте, где принимают литиево-ионные батареи.

## 4. ЭКСПЛУАТАЦИЯ

### 4.1. ПРОЦЕДУРА ЗАРЯДКИ

### i ПРИМЕЧАНИЕ

Перед использованием АКБ необходимо провести ее полную зарядку. Это обеспечит максимальную длительность работы инструмента, с которым АКБ используется. Литий-ионные АКБ не имеют эффекта памяти, что позволяет проводить её зарядку в любое подходящее для оператора время.

#### 1. Аккумуляторная батарея (АКБ)

#### 2. Зарядное устройство

#### 3. Светодиодные индикаторы

1. Вставьте вилку зарядного устройства (2) в розетку питания переменного тока.

2. Поместите аккумуляторную батарею (1) в зарядное устройство (2).

Зарядное устройство G40UC2:



Зарядное устройство G40UC8:



Зарядное устройство G40UC5:

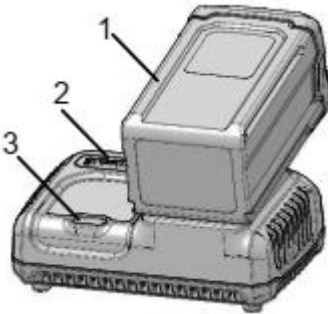

Зарядное устройство G40UC2M:

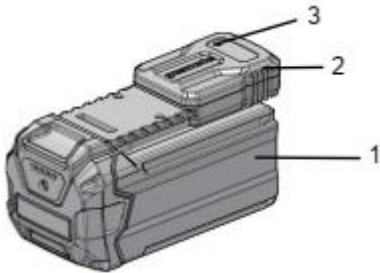

### ПРОЦЕДУРА ЗАРЯДКИ (СВЕТОДИОДНЫЙ ИНДИКАТОР)

БАТАРЕЯ ЗАРЯЖАЕТСЯ	● (мигающий) МИГАЮЩИЙ ЗЕЛЕНЬИЙ
БАТАРЕЯ ПОЛНОСТЬЮ ЗАРЯЖЕНА	● ЗЕЛЕНЬИЙ (устойчиво светит)

БАТАРЕЯ СЛИШКОМ ГОРЯЧАЯ (ИЗВЛЕКИТЕ ПРИМЕРНО НА 30 МИНУТ, ЧТОБЫ ДАТЬ ЕЙ ОСТЫТЬ)	● КРАСНЬИЙ (устойчиво светит)
БАТАРЕЯ НЕИСПРАВНА (ИЗВЛЕКИТЕ БАТАРЕЮ И ЗАМЕНИТЕ НОВОЙ БАТАРЕЕЙ)	● (мигающий) КРАСНЬИЙ

Примечание касательно неисправных батарей:

1. Поместите аккумуляторную батарею в зарядное устройство.

- Если индикатор состояния мигает КРАСНЫМ цветом, извлеките батарею из зарядного устройства на 1 минуту.

2. Снова поместите батарею в зарядное устройство.

- Если индикатор состояния мигает ЗЕЛЕНЬИМ цветом, батарея исправна.

- Если индикатор состояния мигает КРАСНЫМ цветом, извлеките аккумуляторную батарею и отключите зарядное устройство.

3. Подождите 1 минуту и повторно поместите батарею в зарядное устройство.

- Если индикатор состояния мигает ЗЕЛЕНЬИМ цветом, батарея исправна.

- Если индикатор состояния мигает КРАСНЫМ цветом, батарея неисправна. Замените аккумуляторную батарею.

### 4.2. ПРОВЕРКА ЗАРЯДНОГО УСТРОЙСТВА

Если аккумуляторная батарея не заряжается должным образом:

1. Проверьте исправность розетки питания с помощью другого устройства. Убедитесь, что розетка не имеет повреждений.

2. Убедитесь в отсутствии повреждений контактных клемм зарядного устройства.

3. Если температура окружающего воздуха не соответствует обычной комнатной температуре, перенесите зарядное устройство и аккумуляторную батарею в помещение с рабочим диапазоном температур от 6 °C до 40 °C.

### ▲ ПРЕДУПРЕЖДЕНИЕ

Если температура корпуса АКБ перед помещением в зарядное устройство была выше температуры окружающей среды, то индикатор зарядного устройства загорится красным цветом. Извлеките АКБ из ЗУ и дайте корпусу АКБ охладиться в течение 30 минут.

### 4.3. УСТАНОВКА ЗАРЯДНОГО УСТРОЙСТВА

1. Найдите подходящее место на стене для установки зарядного устройства.

2. Подготовьте 2 винта для последующей фиксации зарядного устройства.

3. Зарядное устройство G40UC2: просверлите два отверстия диаметром 4,4 дюйма (112 мм) по центру, убедившись, что они находятся на одном уровне. Зарядное устройство G40UC8: Просверлите два отверстия диаметром 3,7 дюйма (95,5 мм) по центру, убедившись, что они находятся на одном уровне. Зарядное устройство G40UC5: Просверлите два

отверстия диаметром 5,1 дюйма (130 мм) по центру, убедившись, что они находятся на одном уровне.

4. Прикрепите зарядное устройство к гипсокартону с помощью настенных анкеров и винтов.

#### G40UC2

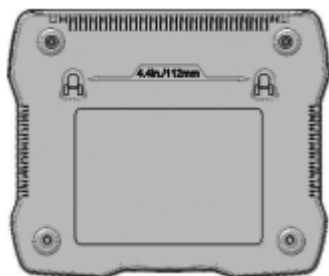

#### G40UC8



#### G40UC5

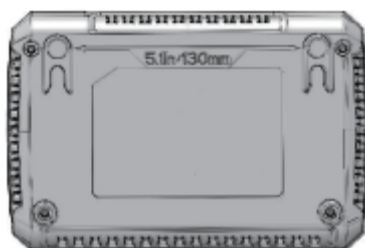

Напряжение	40 Вольт
Вход	220-240 Вольт переменного тока 50-60 Гц, максимальный ток 1А
Выход	40 Вольт постоянного тока, 2А

Модель	G40UC8 (2938807)
Напряжение	40 Вольт
Вход	220-240 Вольт переменного тока 50-60 Гц, максимальный ток 3А
Выход	40 Вольт постоянного тока, 8А

Модель	G40UC5 (2945107)
Напряжение	40 Вольт
Вход	230 Вольт переменного тока 50-60 Гц, максимальный ток 1.5А
Выход	40 Вольт постоянного тока, 5А

Модель	G40UC2M (2946507)
Напряжение	40 Вольт
Вход	220-240 Вольт переменного тока 50-60 Гц, максимальный ток 1.2А
Выход	40 Вольт постоянного тока, 2А

#### Аккумуляторная батарея

Модель	G40USB 2	G40USB 4	G40B5	G40USB 6
Емкость	2 А·ч	4 А·ч	5 А·ч	6 А·ч
	72 Вт·ч	144 Вт·ч	180 Вт·ч	216 Вт·ч
Число ячеек	10	20	20	20

Вольтаж АКБ = 40В максимальное значение и 36В номинальное значение. Действительное напряжение разнится в зависимости от нагрузки.

#### i ПРИМЕЧАНИЕ

Если аккумуляторная батарея и зарядное устройство не используются в течение длительного периода времени, извлеките вилку ЗУ из розетки.

## 5. ОБСЛУЖИВАНИЕ

### 5.1. ЧИСТКА УСТРОЙСТВА

#### i ПРИМЕЧАНИЕ

Регулярно очищайте вентиляционные отверстия от различного рода загрязнений (опилок и пыли). Не используйте воду и влажные ткани для очистки вентиляционных отверстий ЗУ.

- Используйте пылесос для очистки вентиляционных отверстий устройства от грязи и пыли .
- Для очистки корпусных пластмассовых деталей используйте мягкие ткани.

#### i ВАЖНО

Не используйте сильные растворители или моющие средства для очистки пластмассового корпуса и других компонентов зарядного устройства.

### 5.2. ХРАНЕНИЕ УСТРОЙСТВА

- Перед отключением или размещением на хранение зарядного устройства из него нужно извлечь АКБ.

## 6. ТЕХНИЧЕСКИЕ ДАННЫЕ

### Зарядное устройство

Модель	G40UC2 (2938907)
--------	------------------

## 7. ГАРАНТИЙНЫЕ ОБЯЗАТЕЛЬСТВА

Срок гарантийного обслуживания на инструменты TM GREENWORKS составляет:

- 3 года (36 месяцев) для изделий и зарядных устройств используемых владельцами для личных (некоммерческих) нужд;
- 2 года для аккумуляторных батарей, используемых владельцами для личных (некоммерческих) нужд;
- 1 год (12 месяцев) для всей профессиональной техники серии 82B), используемых в коммерческих целях и объемах;

Гарантийный срок исчисляется с даты продажи товара через розничную торговую сеть официальных дистрибуторов. Эта дата указана в кассовом чеке или гарантийном талоне, подтверждающем факт приобретения инструмента, зарядного устройства или АКБ. В случае устранения недостатков в течение гарантийного срока, гарантийный срок продлевается на период, в течение которого он не использовался потребителем. Гарантийные обязательства не подлежат передаче третьим лицам.

**ОГРАНИЧЕНИЯ.** Гарантийное обслуживание покрывает дефекты, связанные с качеством материалов и заводской сборки инструментов TM GREENWORKS. Гарантийное обслуживание распространяется на инструменты, завезенные на территорию РФ начиная с 2015 года, через ООО «ГРИНВОРКСТУЛЗ», имеющие Гарантийный Талон или товарный чек, позволяющий произвести идентификацию изделия по модели, серийному номеру, коду, дате производства и дате продажи.

Гарантия Производителя не распространяется на следующие случаи:

1. Неисправности инструмента, возникшие в результате естественного износа изделия, его узлов, механизмов, а также принадлежностей, таких как: электрические кабели, ножи и режущие полотна, приводные ремни, фильтры, угольные щетки, зажимные устройства и держатели;
2. Механические повреждения, вызванные нарушением правил эксплуатации или хранения, оговорённых в Инструкции по эксплуатации;
3. Повреждения, возникшие вследствие ненадлежащего использования инструмента (использование не по назначению);
4. Повреждения, появившиеся результате перегрева, перегрузки, механических воздействий, проникновения в корпус инструмента атмосферных осадков, жидкостей, насекомых или веществ, не являющихся отходами, сопровождающими его применение по назначению (стружка, опилки);
5. Повреждения, возникшие в результате перегрузки инструмента, повлекшей одновременный выход из строя 2-х и более компонентов (ротор и статор, электродвигатель и другие узлы или детали). К безусловным признакам перегрузки изделия относятся, помимо прочих, появление: цветов побежалости, деформации или оплавления деталей и узлов изделия, потемнения или обугливания изоляции, повреждения проводов электродвигателя под воздействием высокой температуры;

6. Повреждения, возникшие из-за несоблюдения сроков технического обслуживания, указанных в Инструкции по эксплуатации;

7. Повреждения, возникшие из-за несоответствия параметров питающей электросети требованиям к электросети, указанным на инструменте;

8. Повреждения, вызванные очисткой инструментов с использованием химически агрессивных жидкостей;

9. Инструменты, прошедшие обслуживание или ремонт вне авторизованного сервисного центра (АСЦ) GREENWORKS TOOLS;

10. Повреждения, появившиеся в результате самостоятельной модификации или вскрытия инструмента вне АСЦ;

11. Ремонт, произведенный с использованием запчастей, сменных деталей или дополнительных компонентов, которые не поставляются ООО «ГРИНВОРКСТУЛЗ» или не одобрены к использованию этой компанией, а также на повреждения, появившиеся в результате использования неоригинальных запчастей;

**ГАРАНТИЙНОЕ ОБСЛУЖИВАНИЕ.** Для устранения неисправности, возникшей в течение гарантийного срока, Вы можете обратиться в авторизованный сервисный центр (АСЦ) GREENWORKS или к официальному дистрибутору компании, указанному в Инструкции, а также на сайте [www.Greenworkstools.ru](http://www.Greenworkstools.ru).

Основанием для предоставления услуги по гарантийному обслуживанию в рамках данных гарантийных обязательств является правильно оформленный гарантийный талон, содержащий информацию об артикуле, серийном номере, дате продажи инструмента, заверенный подписью и печатью Продавца. Если будет установлено, что поломка инструмента связана с нарушением гарантийных условий производителя, то Вам будет предложено произвести платное обслуживание в одном из АСЦ GREENWORKS

Настоящие гарантийные обязательства подлежат периодическим обновлениям, чтобы соответствовать новой продукции компании. Копия последней редакции гарантийных обязательств будет доступна на сайте [www.greenworkstools.eu](http://www.greenworkstools.eu) и на русскоязычной версии сайта [www.greenworkstools.ru](http://www.greenworkstools.ru).

Официальный Сервисный Партнер TM GREENWORKS TOOLS в России – ООО «Фирма Технопарк»: Адрес: Российская Федерация, г. Москва, улица Гвардейская, дом 3, корпус 1. Горячая линия: 8-800-700-65-25.

Инструмент ручной электрифицированный, торговых марок «Greenworks Tools», «Greenworks» соответствуют требованиям технических регламентов:

- № ТР ТС 010/2011 «О безопасности машин и оборудования»,
- № ТР ТС 004/2011 «О безопасности низковольтного оборудования»,
- № ТР 020/2011 «Электромагнитная совместимость технических средств».



Изготовитель: «Чанчжоу Глоуб Ко., Лтд.»

Адрес: 213000, Китайская Народная Республика, провинция Цзянсу, округ Чанчжоу, район Чжунлоу, шоссе Тсинганг, 65. Страна производства: Китай.

Официальное представительство и импортер в Российской Федерации и странах СНГ:

Общество с ограниченной ответственностью «ГРИНВОРКСТУЛС ЕВРАЗИЯ» (краткое название ООО «ГРИНВОРКСТУЛС»)

Адрес: 119049, Российская Федерация, город Москва, Якиманский переулок, д.6. Телефон: +7-495-221-8903

Импортер в Республику Беларусь: Совместное предприятие СКАНЛИНК-ООО

Адрес: г. Минск, 4-ый пер. Монтажников д.5-16. т.234-99-99 факс 238-04-04 Email: [opt@scanlink.by](mailto:opt@scanlink.by)

**Запрещается выбрасывать электроинструмент вместе с бытовыми отходами!**

Электроинструмент, отслуживший свой срок и не подлежащий восстановлению, должен утилизироваться согласно нормам, действующим в стране эксплуатации.

В других обстоятельствах:

- не выбрасывайте электроинструмент вместе с бытовым мусором;
- рекомендуется обращаться в специализированные пункты вторичной переработки сырья.

Дата производства указана на этикетке устройства в формате: Месяц / Число / Год.

### **ВНИМАНИЕ!!!**

**В случае прекращения электроснабжения либо при отключении инструмента от электросети снимите фиксацию (блокировку) выключателя и переведите его в положение «Выключено» для исключения дальнейшего самопроизвольного включения инструмента.**