

Aqua Work

ИНСТРУКЦИЯ ПО ЭКСПЛУАТАЦИИ
Operating manual

ВОДНЫЙ ДИСПЕНСЕР
Water dispenser

МОДЕЛЬ/Model: YLR1-5-V93W, YLR1-5-V1

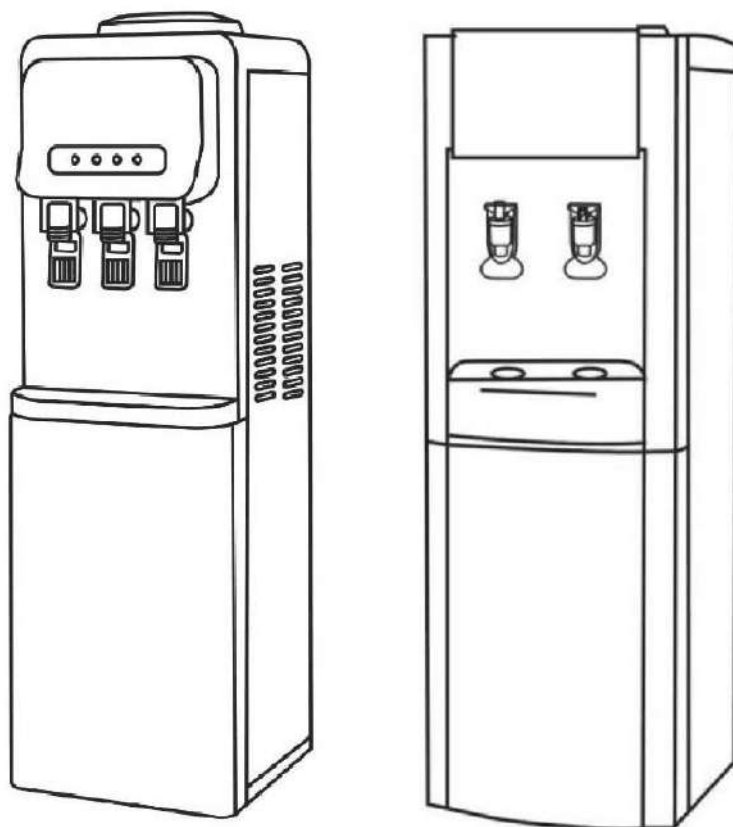

CE EAC

ВНИМАТЕЛЬНО ИЗУЧИТЕ ИНСТРУКЦИЮ ПЕРЕД ИСПОЛЬЗОВАНИЕМ
Thoroughly read the instruction before use

СОДЕРЖАНИЕ/Contents

1. НАЗНАЧЕНИЕ И ТЕХНИЧЕСКИЕ ХАРАКТЕРИСТИКИ /Purpose and technical characteristics
2. УСТРОЙСТВО АППАРАТА/Structure of the device
3. ИНСТРУКЦИЯ ПО БЕЗОПАСНОСТИ/Safety instruction
4. ПРАВИЛА ЭКСПЛУАТАЦИИ/Terms of use
5. ПРАВИЛА ХРАНЕНИЯ, ТРАНСПОРТИРОВКИ И УТИЛИЗАЦИИ/Storage, transportation and disposal terms
6. МЕРЫ ПРЕДОСТОРОЖНОСТИ/Precautionary actions
7. ВОЗМОЖНЫЕ НЕИСПРАВНОСТИ И СПОСОБЫ ИХ УСТРАНЕНИЯ/Possible disrepairs and troubleshooting methods
8. ГАРАНТИЙНОЕ ОБСЛУЖИВАНИЕ/Warranty service

1. НАЗНАЧЕНИЕ И ТЕХНИЧЕСКИЕ ХАРАКТЕРИСТИКИ/ Purpose and technical characteristics

Аппарат является электрическим водонагревателем. Кулер предназначен только для дозирования питьевой воды. Не используйте другие жидкости, а также не используйте кулер в других целях. /The device is intended only for dispensing of drinking water. Do not use other liquids, do not use the dispenser for other purposes.

ПРЕДУПРЕЖДЕНИЕ: не повредите решетку конденсатора. Не храните в кулере взрывоопасные вещества (аэрозольные баллончики с легковоспламеняющимся топливом и т.п.).

WARNING: Do not damage the refrigerant circuits (**devices with compressor cooling**).

Do not store explosive substances inside the cooler (aerosol cans with flammable fuel, etc.).

Технические характеристики/Technical characteristics

Модель/ Model	Производительность/ Productivity		Потребляемая мощность/ Power consumption		Номинальная мощность Вт/ Rated power W	Габариты мм/ Dimensions mm	Срок службы лет/ Life time years
	Горячая вода л/ч/ Hot water l/h ($\geq 90^{\circ}\text{C}$)	Холодная вода л/ч/ Cold water l/h ($\leq 15^{\circ}\text{C}$)	Нагрев Вт/ Heating W	Охлаждение Вт/ Cooling W			
YLR1-5- V93W	5	0,7	550	75	625/850(for EU models)	325*365*985	5
YLR1- 5-V1	5	0,7	550	75	625/850(for EU models)	310*320*960	5

2. УСТРОЙСТВО АППАРАТА/Structure of the device

МОДЕЛЬ/Model: YLR1-5-V93W

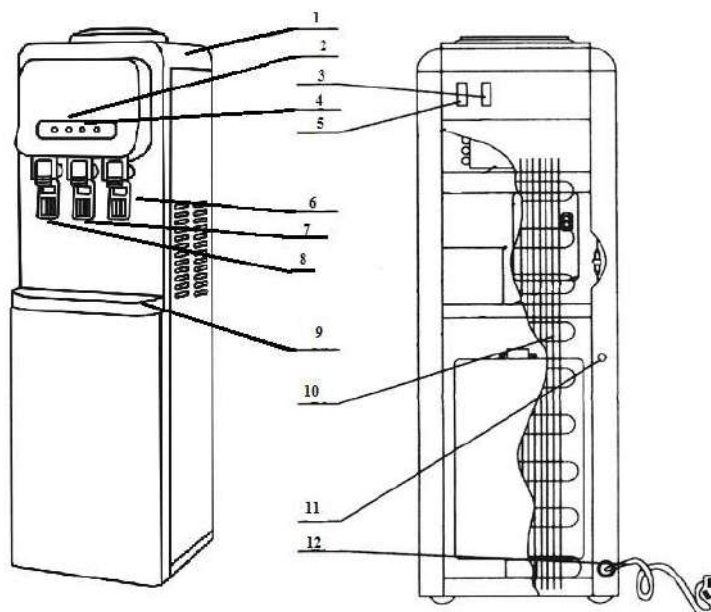

№	Название частей	Parts name
1	Верхняя крышка	Top cover
2	Индикатор нагрева воды	Heating indicator light
3	Выключатель нагрева воды	Hot water switch
4	Индикатор охлаждения воды	Cooling indicator light
5	Выключатель охлаждения воды	Cold water switch
6	Кран холодной воды	Cold water tap
7	Кран воды комнатной температуры	Room temperature water tap
8	Кран горячей воды	Hot water tap
9	Каплесборник	Drip tray
10	Решетка конденсатора (в моделях с компрессорным охлаждением)	Condenser grid (for comp. models)
11	Сливная пробка	Drain hole
12	Шнур питания	Power cord

МОДЕЛЬ/Model: YLR1-5-V

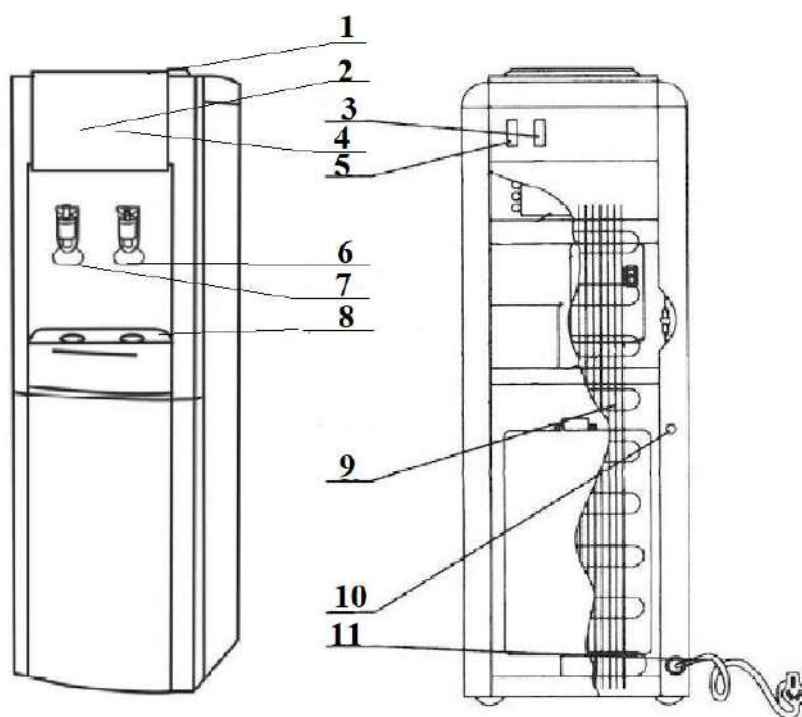

№	Название частей	Parts name
1	Верхняя крышка	Top cover
2	Индикатор нагрева воды	Heating indicator light
3	Выключатель нагрева воды	Hot water switch
4	Индикатор охлаждения воды	Cooling indicator light
5	Выключатель охлаждения воды	Cold water switch
6	Кран холодной воды	Cold water tap
7	Кран горячей воды	Hot water tap
8	Каплесборник	Drip tray
9	Решетка конденсатора (в моделях с компрессорным охлаждением)	Condenser grid (for comp. models)
10	Сливная пробка	Drain hole
11	Шнур питания	Power cord

Примечание/Note

Кулер пригоден для использования бутылей на 3 или 5 галлонов воды.

Не используйте жесткую воду.

The device is suitable for using with bottles of 3 or 5 gallons of water. Do not use hard water.

3. ИНСТРУКЦИЯ ПО БЕЗОПАСНОСТИ

ВНИМАНИЕ! Во избежание травм, причинения вреда имуществу и здоровью пользователя, а также третьих лиц, пользователю следует ознакомиться с настоящей инструкцией перед монтажом, установкой и использованием диспенсера (кулер, аппарат). Невыполнение требований настоящей инструкции может привести к причинению ущерба имуществу и здоровью пользователя и третьих лиц.

Данное устройство дозирует воду при очень высокой температуре (при наличии функции нагрева)!!!

При использовании данного кулера, необходимо соблюдать основные меры предосторожности, которые включают:

1. Перед использованием данный кулер должен быть правильно смонтирован и установлен, в соответствии с настоящей инструкцией.
2. Установка кулера возможна только на твердой, ровной, горизонтальной поверхности.
3. Не держите кулер в замкнутом пространстве. Перемещая аппарат с одного места на другое, не держитесь за краны.
4. Расположите кулер не ближе 20 см от стены и обеспечьте свободный поток воздуха между стеной и кулером.
5. Используйте кулер только с правильно заземленной розеткой.
6. Не используйте электрические удлинители.
7. Всегда, выдергивая шнур из розетки, беритесь за пластиковую основу вилки. Никогда не дергайте за электрический шнур. Вилка шнура питания, после установки кулера, должна быть легкодоступна.
8. Не используйте кулер, если шнур питания истерт или имеет другие повреждения. В случае повреждения шнура питания он должен быть заменён производителем, его сервисным агентом или другим квалифицированным лицом. Запрещается использовать аппарат с повреждённым шнуром питания.
9. Остерегайтесь электрического тока, не мочите шнур, штекер или другие части кулера в воде или в другой жидкости.
10. Перед чисткой кулера убедитесь, что кулер отключен от сети.
11. Никогда не оставляйте детей рядом с кулером с горячей водой без правильного и непосредственного присмотра. Отключайте питание кулера в случае возможного бесконтрольного использования детьми. Аппарат может использоваться детьми возрастом от 8 лет и старше и лицами с ограниченными физическими, сенсорными или умственными способностями, или при отсутствии у них опыта и знаний, если они находятся под контролем лица, ответственного за их безопасность, или были проинструктированы по безопасному использованию аппарата и понимают возможные опасности. Дети не должны играть с аппаратом. Чистка и обслуживание аппарата не должны производиться детьми без присмотра.
12. Проводить сервисные работы должен только сертифицированный техник.
13. **Предупреждение:** не повредите контуры хладагента (в аппаратах с компрессорным охлаждением).
14. Чистка и техническое обслуживание должны производиться только сертифицированными техниками. Доступ в зоны обслуживания аппарата разрешен только лицам, имеющим необходимые знания и опыт.
15. Кулер следует использовать при температуре окружающей среды от +5°C до +43°C. и влажности воздуха не более 85%.
16. Кулер не предназначен для установки вне помещения или в помещении, где возможно попадание воды на кулер.
17. **Термостат уже отрегулирован. Не нужно пытаться регулировать его самостоятельно (в аппаратах с компрессорным охлаждением).**

3. Safety instruction

ATTENTION! To avoid injuries, property damage and harm user's health, third parties as well, a user ought to get knowing with present instruction before installation and use of the dispenser. Failure to comply with the requirements of the instruction may result in property damage and harm user's health, third parties.

This device dispenses water at a very high temperature (with the heating function)!!!

At the using of the dispenser it is necessary to follow basic precautionary actions that include:

1. Before using the device must be mounted correctly and installed in accordance with the present instruction.
2. Installation of the device is possible only on solid, flat, horizontal surface.
3. Do not keep the device in the confined space. Moving the device from one place to another, do not hold onto the taps.
4. Place the dispenser not closer than 20 cm far from a wall and ensure free air flow between a wall and the device.
5. Use the device only with properly grounded outlet.
6. Do not use extension cords.
7. Always, during removing the cord from an outlet, grab the plastic base of the plug. Never yank on the power cord. The plug of the power cord must be easily accessible after device installation.
8. Do not use the device, if the power cord is frayed or has another damage. In case of a damage of the power cord it must be changed by the manufacturer, its service agent or another qualified person. It is prohibited to use the device with damaged power cord.
9. Beware of electric current, do not wet the cord, plug or other parts of the cooler in water or other liquid.
10. Before cleaning the device make sure it is unplugged.
11. Do not leave the children near the dispenser with hot water without proper and direct supervision. Turn off the power to the cooler in case of possible uncontrolled use by children. The device can be used by children aged 8 years and older and persons with limited physical, sensory or mental abilities, or in the absence of experience and knowledge, if they are under the control of the person responsible for their safety, or have been instructed about the safe use of the device and realize the dangers. Children must not play with the device. Cleaning and service must not be carried out by children without supervision.
12. Service must be carried out by only a certified technician.
13. **Warning:** do not damage the refrigerant circuits (in devices with compressor cooling).
14. Cleaning and technical service must be carried out by only a certified technician. Access to service areas is permitted only for persons having necessary knowledge and experience.
15. The device must be used at an ambient temperature from + 5°C to + 43°C. and an air humidity of not more than 85%.
16. The dispenser is not intended to installation out of rooms or in a room where water can get on the device
17. **The thermostat has been already adjusted. There is no need to try to adjust it on your own. (devices with compressor cooling).**

4. ПРАВИЛА ЭКСПЛУАТАЦИИ (ДЛЯ СТАНДАРТНЫХ КУЛЕРОВ)

- Поставьте под краны емкость для набора воды.
- Возьмите бутылку с питьевой водой и снимите с пробки бутылки защитную этикетку. Переверните бутылку горлышком вниз и установите на гнездо для бутылки.
- В бутылку начали поступать пузырьки воздуха.
- Нажмите поочередно на краны (кнопки) подачи воды. Если течет вода, это означает, что емкости заполнены водой. Не включайте аппарат если из крана не поступает вода.
- Когда пузырьки воздуха перестанут поступать в бутылку с водой, аппарат готов к работе.
- Включите аппарат в электрическую сеть. Номинальное напряжение: 220-240В/50-60Гц
- Включить систему нагрева и охлаждения воды (при наличии), для чего перевести выключатели в положение «ON».

4.1. ПРАВИЛА ЭКСПЛУАТАЦИИ ДЛЯ КУЛЕРОВ С НИЖНЕЙ ЗАГРУЗКОЙ

Установка бутылки с водой

1. Откройте дверцу кулера
2. Разместите новую бутылку вне кабинки.
3. Уберите пластиковую крышку с бутылки.
4. Очистите снаружи новую бутылку с помощью тряпки или губки.
5. Поместите стержень в бутылку
6. Вдавите пробку с трубкой до тех пор, пока она не щелкнет встав на место.
7. Надавите на головку, пока трубка не достанет до дна бутылки.
8. Поместите бутылку в нижний отсек кулера и закройте дверь.

Смена бутылки

9. Откройте дверцу кулера.
10. Выдвиньте пустую бутылку из кабинки.
11. Выньте пробку с трубкой из пустой бутылки.
12. Вытащите пустую бутылку наружу.

Чистка и санитарная обработка кулера должны проводиться не реже одного раза в 6 месяцев.

5. ПРАВИЛА ХРАНЕНИЯ, ТРАНСПОРТИРОВКИ И УТИЛИЗАЦИИ

Хранение аппарата в упаковке предприятия-изготовителя должно производиться в хорошо проветриваемом, сухом помещении, при температуре от +5 до +43°C и влажности воздуха не более 85%.

Подготовка аппарата к длительному перерыву в работе или транспортировке

Для подготовки аппарата к длительному хранению или транспортировке необходимо:

- Отключить аппарат от сети питания.
- Снять с аппарата бутылку с водой.
- Слить холодную воду через кран подачи холодной воды*.

*при условии наличия функции охлаждения в модели.

ВНИМАНИЕ!

Сразу после отключения аппарата от электросети, температура горячей воды равна 95°C. Будьте осторожны!

1. Дождаться пока остынет горячая вода, остывшую воду слить через сливное отверстие.
2. Просушить аппарат в течение 24 часов.
3. Установить пробку в сливное отверстие.

Аппарат готов к длительному хранению или транспортировке.

Аппарат транспортируется любым видом транспорта в соответствии с правилами транспортировки грузов, действующими на конкретном виде транспорта.

Аппарат транспортируется согласно транспортной маркировки, указанной на упаковке изделия.

ВНИМАНИЕ!

Во время погрузочно-разгрузочных работ аппарат не должен подвергаться воздействиям атмосферных осадков!

При транспортировке аппарата НЕ допускаются резкие встряхивания аппарата!

При подготовке к транспортировке необходимо предусмотреть надежное крепление аппарата, защищающее от горизонтальных и вертикальных перемещений аппарата во время транспортировки.

Если вам в будущем необходимо будет утилизировать аппарат, не выбрасывайте его с остальным бытовым мусором. Вместо этого, пожалуйста, сдайте аппарат в ближайший пункт сбора электрического и электронного оборудования.

4. Terms of use (For standard dispensers)

- Place a container for collecting water under the taps
- Take a bottle with drinking water and remove the protective label from the cork of the bottle. Turn the bottle upside down and place it on the neck for setting bottles.
- Air bubbles started to come into the bottle.
- **Press alternately on tap levers (buttons) of water supply. If water flows it means the tanks are full of water. Do not turn on the device if water does not flow from the tap.**
- **When air bubbles will stop to come into the bottle, the dispenser is ready to work.**
- **Insert the plug of the power cord into an outlet.** Rated voltage: 220-240V / 50-60Hz.
- Turn on the heating and cooling water system (if the device has it), for which you need to turn the switches to the “ON” position.

4.1 OPERATING RULES FOR LOWER LOADING DISPENSERS

1. Open the dispenser door
2. Place a new bottle outside of the bottle compartment.
3. Remove a plastic cork from the bottle.
4. Clean external surface of the bottle with a rag or a sponge
5. Place the rod into the bottle
6. Press on the cork with a tube until its click and proper placing.
7. Push down on the head until the tube reaches the bottom of the bottle
8. Place the bottle to the lower compartment of the dispenser and close it.

Bottle replacing

9. Open the door of the dispenser
10. Pull an empty bottle out of the compartment.
11. Remove the cork with the tube from the empty bottle.
12. Pull the empty bottle out.

The dispenser must be cleaned and sanitized at least once every 6 months.

5. Storage, transportation and disposal terms

Storage of the device in a manufacturer package must be in well-ventilated and dry room, at the temperature from +5 to +43 °C and air humidity no more than 85%.

Preparing the device for a long break in work or transportation.

To prepare the device for a long break in work or transportation you must:

- Unplug the device
- Take out from the device a water bottle.
- Drain cold water through the cold water tap* . *(if the certain model has cooling function)

ATTENTION!

Right after disconnecting the device from power supply the temperature of hot water is 95°C. Be careful!

1. Wait for the hot water to cool, drain the cooled water through the drain hole.
2. Dry up the device for 24 hours.
3. Install a cork on the drain hole.

The device is ready for long-term storage or transportation.

The device can be transported by any means of transport in accordance with the rules of goods transportation applicable to a particular type of transport.

The device can be transported according to transport marking on the product package.

ATTENTION!

During loading and unloading operations, the device must not be exposed to atmospheric precipitation!







During transportation the device sharp shaking of the device is not allowed.

In preparation for transportation it is necessary to provide a reliable fastening of the device which protects against horizontal and vertical movements of the device during transportation.

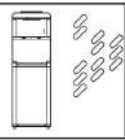
If you will need to dispose of the device in the future do not dispose of it with other household waste.

Instead, please return the device to the nearest collection point for electrical and electronic equipment.

6. МЕРЫ ПРЕДОСТОРОЖНОСТИ

1. Использование аппарата возможно только в крытом помещении. Держите кулер дальше от прямых солнечных лучей. Не предназначен для использования вне помещения. Не используйте кулер рядом со взрывоопасными веществами и источниками нагрева. Не ставьте на кулер предметы, опасные для здоровья. 
2. !!! ВКЛЮЧАТЬ АППАРАТ В СЕТЬ ДОПУСКАЕТСЯ ТОЛЬКО ПОСЛЕ ЗАПОЛНЕНИЯ ЕГО ЕМКОСТЕЙ ВОДОЙ. РАБОТА АППАРАТА БЕЗ ВОДЫ В ЕМКОСТЯХ И/ИЛИ БЕЗ ВОДЫ В БУТЫЛИ НЕ ДОПУСКАЕТСЯ! 
3. Не обязательно, чтобы кнопки нагрева и охлаждения всегда были включены. Выключайте ее для сохранности энергии. 
4. Если не используете аппарат долгое время, отключите кулер, отсоедините шнур питания от розетки и слейте оставшуюся воду через сливное отверстие. 
5. Не используйте органические средства для мытья аппарата. Строго запрещается обливать аппарат сверху водой. 
6. Никогда не переворачивайте кулер верх дном и не наклоняйте больше, чем на 45°. 
7. При работе аппарата в нормальных условиях вода в кулере не должна замерзать. Если аппарат покрывается льдом, отключите режим охлаждения на 4 часа и включите снова. Если кулер снова покрылся льдом выключите аппарат и обратитесь к специалисту (при наличии функции охлаждения). 
8. После отключения аппарата включайте его не раньше, чем через 3 минуты.

6. PRECAUTIONARY ACTIONS

1. Use the device is possible only indoors. Keep the device away from direct sunlight. Do not use the device near explosive substances or sources of heat. Do not place health dangerous objects onto the device.

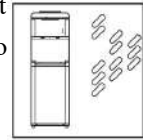

2. IT IS ALLOWED TO CONNECT THE DEVICE TO THE NETWORK ONLY AFTER FILLING ITS CONTAINERS WITH WATER. OPERATION OF THE DEVICE WITHOUT WATER IN CONTEINERS OR WITHOUT WATER IN A BOTTLE IS NOT ALLOWED.



3. It is not necessary cooling and heating buttons to be always turned on. Turn them off for energy saving.

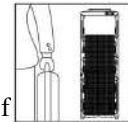

4. If you do not use the device for a long time turn it off, unplug the power cord out of an outlet and drain the remaining water through the drain hole.

5. Do not use organic cleaning agents. It is strictly forbidden to pour water over the device.



6. Never turn the device upside down and do not tilt it no more than 45°.

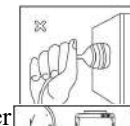

7. At the time when the device is being operated under normal conditions, the water in the cooler should not freeze. If the dispenser is covered with ice, turn off the cooling mode for 4 hours and turn on it again. If the cooler is covered with ice again, turn off the device and consult a specialist (if the dispenser has a cooling function).

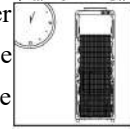

8. **After turning off the device turn it on no earlier than 3 minutes.**

7. ВОЗМОЖНЫЕ НЕИСПРАВНОСТИ И СПОСОБЫ ИХ УСТРАНЕНИЯ

Возможные неисправности и способы их устранения

Не течет вода из крана	- нет воды в бутылки - не снята защитная этикетка с пробки бутылки	- поставить другую бутылку - удалить этикетку
Нет нагрева/охлаждения воды (при наличии таких функций)	- чрезмерное потребление горячей воды - аппарат не включен в сеть - слишком мало времени для охлаждения	- повторить операцию через несколько минут - включить аппарат в сеть и включить нагрев воды - повторить операцию через 2 часа
Утечка воды	- бутылка с микротрещиной !!! Микротрещина может быть не заметна	- поставить другую бутылку.
Шумная работа	Неправильное место установки аппарата	установите аппарат на ровную поверхность.

Если после проведения вышеуказанных действий неисправность не устранилась, обратитесь в специализированный центр.

7. POSSIBLE DISREPAIRS AND TROUBLESHOOTING METHODS.

Possible disrepairs and troubleshooting methods

Water does not flow from the tap	- There is no water in a bottle - A protective label on the bottle cork is not removed,	- Place another bottle - Remove a label
No water heating/cooling (at the presence of such functions)	- Excessive hot water consumption - The device is not connected to the power source - Too little time to cool	- Repeat the operation in a few minutes. - Connect the device to the power source and turn on the heating water function - Repeat the operation in 2 hours
Water leak	- A microcracked bottle !!! The microcrack may not be noticeable	- Place another bottle
Noisy work	Incorrect installation location	Place the device on a flat surface

If after carrying out the above actions the disrepairs persist contact a specialized center.

8. ГАРАНТИЙНОЕ ОБСЛУЖИВАНИЕ/WARRANTY SERVICE

Модель/Model: Aqua Work YLR1-5-V93W, YLR1-5-V1

Серийный номер/Serial number: _____

Дата продажи/Date of sale: _____

м.п.

Организация/Company: _____

Подпись продавца/Seller's signature: _____

Аппарат проверен, повреждений не имеет.

The device is verified, has no damage.

С инструкцией и правилами эксплуатации ознакомлен и согласен.

I have read and agree with the instructions and operating rules.

Подпись покупателя/Buyer's signature: _____

ВНИМАНИЕ! Гарантийные обязательства недействительны и ремонт осуществляется за счет Потребителя в случае повреждений, вызванных неправильной эксплуатацией аппарата; несоблюдение санитарных и пожарных норм; нарушение требований настоящей инструкции.

ATTENTION! Warranty obligations are invalid and repairs are carried out at the expense of the consumer in case of damage caused by improper operation of the device; non-compliance with sanitary and fire regulations; violation of requirements of this instruction.

Срок гарантии/Warranty period — 24 месяца/months

Сервисный центр находится по адресу/The service center is located at:

г. Ростов-на-Дону, ул. Инженерная 7 «А» /Rostov-on-Don, Injenernaia street 7 «A», (863) 201-88-75

г. Москва, 8-ая улица Соколиной Горы д.15, стр.51/Moscow, 8-aya street Sokolinoy Gory 15, 15 korp., (925) 740-29-05

г. С.Петербург, пр-кт Полустровский 32Е/St. Petersburg, Polyustrovskiy pr. 32E, (812)740-71-90, 740-71-93

г. Самара, ул.Товарная 70 лит Z, офис 106/Samara, Tovarnaya sh. 70Z, 106 office, (927) 613-60-33

г. Казань, ул. Бухарская 4В, оф. 10/Kazan, Bukharskaya street 4W, 10 office, (843) 2-585-421

г. Н.Новгород, ул. Бекетова д. 3А к9,/N. Novgorod, Beketova street 3A, 9 korp., (831) 216 36 69

г. Екатеринбург, Елизаветинское шоссе 41, склад 6/Ekaterinburg, Elizavetinskoe sh. 41, 6 korp., (343) 289-92-90

г. Новосибирск, ул. Горбаня 31А, к1, 2 этаж,/Novosibirsk, Gorbanya street 31A, 1 korp., 2 floor, (383) 246-10-90

г. Волгоград, ул. Качинцев 74Б/Volgoograd, Kachintsev street 74B, (8442) 56-38-39

г. Краснодар, ул. Уральская 126/5/Krasnodar, Uralskaya street 126/5, (918) 045-88-11

г. Сочи, ул. Красноармейская 12/Sochi, Krasnoarmeyskaya street 12, (862) 254-00-39

г. Симферополь, ул. Крымской Правды 8А, оф. 5 /Simferopol, Krymskoi Pravdy street 8A, 5 office, (978) 125-92-10

Дата изготовления (месяц, год): см. на упаковке/

Date of manufacture (month, year) look at the packaging

Изготовитель/Manufacturer: NINGBO YONGJIN IMP. AND EXP. CO. LTD.

Адрес/Address: NO.1277 KAIFA AVENUE, CIXI, NINGBO CITY, ZHEJIANG CHINA, КИТАЙ