

KUPPERSBERG

РУКОВОДСТВО ПОЛЬЗОВАТЕЛЯ

RFCN 2015 SG, W, X

ХОЛОДИЛЬНИК



СОДЕРЖАНИЕ

ИНФОРМАЦИЯ ПО ТЕХНИКЕ БЕЗОПАСНОСТИ.....	4
НАДЛЕЖАЩАЯ ЭКСПЛУАТАЦИЯ.....	10
ОБЗОР ПРИБОРА И ЕГО ФУНКЦИИ	12
ОЧИСТКА И ОБСЛУЖИВАНИЕ	16
УСТРАНЕНИЕ НЕИСПРАВНОСТЕЙ.....	18



Благодарим вас за выбор нашей продукции.

Пожалуйста, установите и эксплуатируйте этот прибор согласно инструкции. Изображения в руководстве являются схематичными, внешний вид и картинка зависит от фактического прибора. В прибор могут быть внесены технические изменения без предварительного уведомления с целью общего улучшения характеристик.

Данный прибор предназначен исключительно для домашнего пользования.

Холодильник

ИНФОРМАЦИЯ ПО ТЕХНИКЕ БЕЗОПАСНОСТИ

➔ Этот прибор не предназначен для использования лицами (включая детей) с ограниченными физическими, сенсорными или умственными способностями, а также с недостатком опыта и знаний, если они не находятся под присмотром или не проинструктированы относительно использования прибора лицом, ответственным за их безопасность.

➔ Если шнур питания поврежден, он должен быть заменен производителем, его сервисным центром или лицом с аналогичной квалификацией во избежание опасности.

➔ Не храните в приборе взрывоопасные вещества, например, аэрозольные баллончики.

➔  **ВНИМАНИЕ:** Перед проведением технического обслуживания выключите прибор и извлеките вилку из розетки.

➔  **ВНИМАНИЕ:** Следите за тем, чтобы вентиляционные отверстия в корпусе прибора или во встроеной конструкции не были перекрыты.

➔  **ВНИМАНИЕ:** Не используйте механические устройства или другие средства для ускорения процесса размораживания, кроме тех, что рекомендованы производителем.

➔  **ВНИМАНИЕ:** Будьте осторожны - не повредите контур хладагента.

➔  **ВНИМАНИЕ:** Не используйте электроприборы внутри отделений для хранения продуктов, кроме тех, которые разрешены производителем.

➔  **ВНИМАНИЕ:** Хладагент и изоляционный газ являются легковоспламеняющимися материалами. Утилизируйте прибор только в авторизованном центре утилизации отходов. Не подвергайте прибор воздействию пламени.

➔  **ВНИМАНИЕ:** При установке прибора убедитесь, что шнур питания не заземлен, не пережат и не поврежден.

➔  **ВНИМАНИЕ:** Не устанавливайте тройники или удлинители у задней панели прибора.

➔ Не используйте удлинители или разветвители без заземления.

➔  **ОПАСНОСТЬ:** Опасность удущения детей. Прежде чем утилизировать прибор:

– Демонтируйте дверцы.

– Оставьте полки на месте, чтобы дети не могли забраться внутрь.

➔ Перед установкой дополнительных принадлежностей прибор необходимо отключить от источника электропитания.

➔ Хладагент и циклопентан, используемые в приборе, являются легковоспламеняющимися материалами. Поэтому, когда прибор сдается на утилизацию, он должен храниться вдали от источников пламени и утилизироваться компанией, имеющей соответствующую лицензию. Прибор запрещено сжигать, во избежание нанесения ущерба окружающей среде или любого другого вреда.

➔ Детям запрещено играть с прибором.

➔ Во избежание порчи продуктов питания соблюдайте следующие инструкции:

– Открытие дверцы на длительное время может привести к значительному повышению температуры внутри прибора.

– Регулярно очищайте поверхности прибора, которые могут соприкасаться с продуктами питания и очищайте систему слива.

– Очистите резервуар для воды, если он не использовался в течение 48 часов, промывайте систему подачи воды, подключенную к водопроводу, если вода не набиралась в течение 5 дней.

– Храните сырое мясо и рыбу в подходящих контейнерах в холодильнике, чтобы они не соприкасались с другими продуктами.

➔ Отсеки для замороженных продуктов с двумя звездами подходят для хранения предварительно замороженных продуктов, хранения или приготовления мороженого и приготовления кубиков льда.

➔ Ящики, отмеченные одной, двумя или тремя не подходят для замораживания свежих продуктов.

➔ Если прибор остается пустым в течение длительного времени, выключите его, разморозьте, очистите, высушите и оставьте дверцу открытой, чтобы предотвратить образование плесени внутри прибора.

➔ Замену светодиодных ламп должен выполнять квалифицированный специалист, или сервисный центр.



ВНИМАНИЕ: опасность возгорания/легковоспламеняющиеся материалы

Холодильник

ИНФОРМАЦИЯ ПО ЭЛЕКТРОНАПРЯЖЕНИЮ

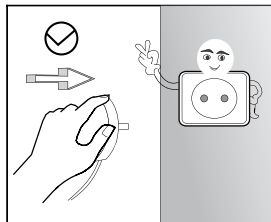

Не тяните за шнур питания. При извлечении из розетки держитесь непосредственно за вилку.

Не подключайте к электросети неисправную вилку или неисправный шнур питания.

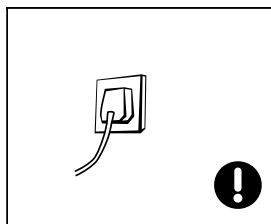

Для подключения используйте отдельную розетку. Не используйте розетку если в нее подключено сразу несколько электроприборов.

Вилка должна плотно соединяться с розеткой, в противном случае это может привести к возгоранию.

Убедитесь, что в вашей сети электропроводки имеется контур заземления, и розетка оснащена контактом заземления.

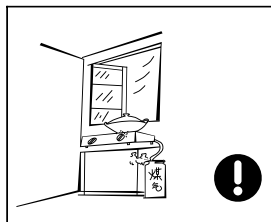

При утечке легковоспламеняющихся материалов, например, газа, необходимо сначала перекрыть клапан газопровода, а затем открыть двери и окна для проветривания помещения.

В это время не извлекайте вилки из розетки электроприборов, не курите, не зажигайте свечи и спички, чтобы не спровоцировать возгорание.

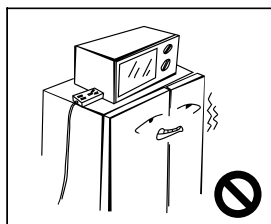

Не ставьте и не используйте электроприборы на верхней части прибора, если только об этом не указано в инструкции.

ИНФОРМАЦИЯ ПО ЭКСПЛУАТАЦИИ

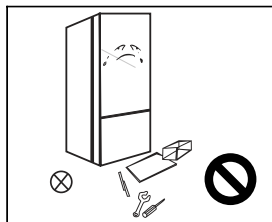

Категорически запрещается разбирать и изменять конструкцию прибора, а также повреждать контур хладагента; техническое обслуживание прибора должно осуществляться квалифицированным персоналом. Во избежание опасности, если шнур питания поврежден, он должен быть заменен производителем, сервисным центром или квалифицированными специалистами.

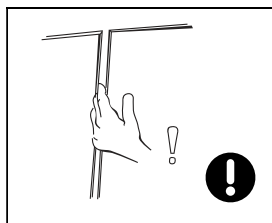

Между дверцей и корпусом прибора есть небольшие зазоры, поэтому будьте осторожны и не просовывайте руки в эти места, чтобы не сдавить пальцы. Открывая и закрывая дверцу прибора, не хлопайте дверью, чтобы не допустить падения продуктов внутри прибора. После начала пользования прибором не извлекайте продукты и контейнеры (в т.ч. металлические) из прибора мокрыми руками, в противном случае вы можете получить обморожение кожи.



Не позволяйте детям залезать в холодильник или лазить по нему, в противном случае ребенок может задохнуться внутри при захлопывании дверцы, или получить травму при падении.

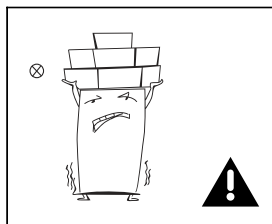

Не ставьте тяжелые предметы на верхнюю часть корпуса прибора, так как при закрытии дверцы они могут упасть, что может привести к серьезным повреждениям.

В случае аварийного отключения электроэнергии или во время проведения чистки, пожалуйста, извлеките вилку из розетки. Не подключайте прибор к сети в течение пяти минут, чтобы предотвратить повреждение компрессора из-за частого включения-выключения прибора.

Холодильник

ИНФОРМАЦИЯ ПО РАЗМЕЩЕНИЮ ПРОДУКТОВ

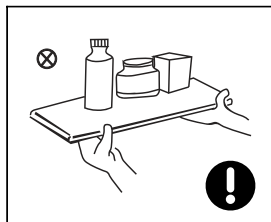

Пожалуйста, не помещайте в прибор легковоспламеняющиеся, взрывоопасные, летучие и сильно коррозионные вещества, чтобы не повредить прибор, избежать возгорания и других несчастных случаев.

Во избежание пожара не размещайте и не используйте горючие материалы рядом с прибором.

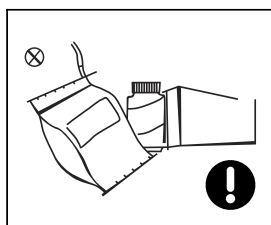

Данный прибор является бытовым холодильным оборудованием, соответствующим всем действующим стандартам, и предназначено исключительно для хранения пищевых продуктов. Использование прибора для хранения медицинских препаратов, биологических материалов, лабораторных реагентов или иных целей, не связанных с пищевыми продуктами, категорически запрещено.

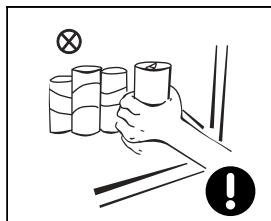

Во избежание замерзания и последующего взрыва, пожалуйста, не помещайте в прибор бутылки или закрытые контейнеры с жидкостями, например, пиво, газированные напитки и т.д.

ЭНЕРГОПОТРЕБЛЕНИЕ

Важная информация по энергопотреблению

Длительная работа прибора при температуре окружающей среды ниже регламентированного производителем диапазона может привести к нестабильному функционированию.

Запрещается хранение газированных напитков в морозильной камере. Отдельные продукты (например, фруктовый лед) не допускается употреблять непосредственно после извлечения из морозильного отделения.

Строго соблюдайте установленные производителями сроки хранения пищевых продуктов, особое внимание уделяя сохранности быстрозамороженных изделий.

Во время разморозки прибора для предотвращения подтаивания замороженных продуктов обеспечьте их термоизоляцию, завернув в несколько слоев фольги или пергаментной бумаги.

Проведение операций по разморозке, техническому обслуживанию или чистке может привести к сокращению установленных сроков хранения пищевой продукции.

Частое или продолжительное открытие дверцы приводит к значительному повышению температуры внутри камер устройства.

Регулярной очистке подлежат:

- все поверхности, контактирующие с пищевыми продуктами;
- система слива прибора.

Санитарные нормы эксплуатации:

- очищайте резервуар для воды, если он не использовался более 48 часов;
- промывайте систему подачи воды, подключенную к водопроводу, при простое более 5 дней.

Сырое мясо и рыбу следует хранить в герметичных контейнерах, исключив их контакт с другими продуктами в холодильной камере.

При длительном простое прибора необходимо:

- отключить его от сети;
- провести полную разморозку;
- выполнить очистку внутренних поверхностей;
- тщательно просушить все камеры;
- оставить дверцу приоткрытой для предотвращения образования плесени.

Для приборов с зоной свежести (Fresh Zone): не размещайте в данном отделении овощи и фрукты, чувствительные к низким температурам.

ИНФОРМАЦИЯ ПО УТИЛИЗАЦИИ

Хладагент и циклопентан, используемые в приборе, являются легковоспламеняющимися материалами. Поэтому, когда прибор сдается на утилизацию, он должен храниться вдали от источников пламени и утилизироваться компанией, имеющей соответствующую лицензию. Прибор запрещено сжигать, во избежание нанесения ущерба окружающей среде или любого другого вреда.

Холодильник

Если прибор не используется, демонтируйте дверцу прибора, снимите уплотнитель дверцы, уберите полки, и уберите дверцу и полки, во избежание запира- ния детей внутри прибора.

Утилизация прибора

Данный символ означает, что на тер- ритории Европейского союза данный продукт не подлежит утилизации вме- сте с другими бытовыми отходами. Что- бы избежать потенциальной опасности для окружающей среды или здоровья людей из-за неправильной утилизации, сдайте прибор на переработку, чтобы способствовать экологически рацио- нальному повторному использованию материалов. Для переработки исполь- зованных устройств воспользуйтесь си- стемой утилизации или сбора отходов, либо обратитесь в место покупки вашего прибора. Сотрудники компании могут гарантировать, что процесс утилизации будет проведен экологичным и безопас- ным способом.



**НАДЛЕЖАЩАЯ
ЭКСПЛУАТАЦИЯ**

ВЫБОР МЕСТА УСТАНОВКИ

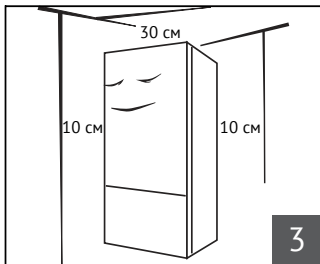
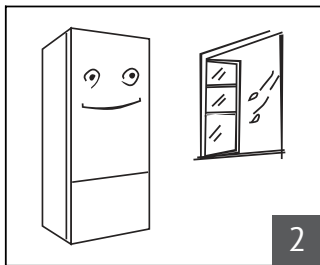
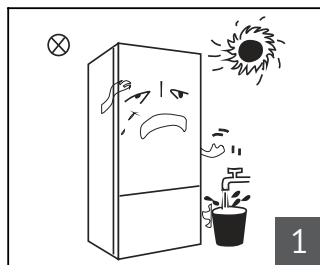

1. Перед использованием удалите все упаковочные материалы, включая пенопластовые подкладки и ленты внутри холодильника; снимите защитную пленку с дверей и корпуса холодильника.

Расположите прибор вдали от источников тепла и избегайте попадания прямых солнечных лучей. Не устанавливайте прибор во влажных помещениях во избежание появления ржавчины или снижения теплоизоляционных свойств.

Не распыляйте воду на холодильник; не ставьте холодильник во влажные места, или в места куда легко могут попасть брызги воды. В противном случае это может повлиять на электроизоляционные свойства холодильника.

2. Холодильник должен быть установлен в хорошо проветриваемом помещении; пол в месте установки должен быть ровным и прочным (вы можете отрегулировать высоту прибора с помощью регулируемых ножек. Поворачивайте их влево или вправо, в зависимости от того, хотите вы приподнять прибор или опустить).

3. Оставьте достаточно места для удобного открытия дверей и выдвижных ящиков.

ЗАМЕНА ЛАМПЫ ОСВЕЩЕНИЯ

Замену светодиодных ламп должен выполнять квалифицированный специалист, сервисный центр или ответственный специалист от производителя.

НАЧАЛО ЭКСПЛУАТАЦИИ

Перед первым включением холодильник должен постоять в течение двух часов перед подключением его к источнику питания.

Перед тем как поместить свежие или замороженные продукты, холодиль-

ник должен проработать пустым в течение 2-3 часов или более 4 часов летом, когда температура окружающей среды высокая.

Оставьте достаточно места для удобного открытия дверей и выдвижных ящиков.

СОВЕТЫ ПО ЭКОНОМИИ ЭЛЕКТРОЭНЕРГИИ

Холодильник должен располагаться в самом прохладном месте помещения, вдали от источников тепла, отопительных приборов или отопительных труб, вне зоны попадания прямых солнечных лучей.

Перед помещением горячих продуктов в холодильник дайте им остыть до комнатной температуры. Если вы поместите слишком большое количество горячих продуктов за один раз – вырастет нагрузка на компрессор. Контролируйте процесс замораживания, продукты, которые замораживаются слишком долго, могут испортиться. Обязательно правильно упаковывайте продукты и протирайте контейнеры насухо, прежде чем поместить их в холодильник. Это поможет сократить образование инея внутри холодильника.

Не застилайте ящик и полки алюминиевой фольгой, вощеной бумагой или бумажными полотенцами. Это мешает свободной циркуляции воздуха в холодильнике, что делает охлаждение менее эффективным.

Маркируйте упакованные продукты. Старайтесь как можно реже и ненадолго открывать дверцы прибора.

Холодильник

! ОБЗОР ПРИБОРА И ЕГО ФУНКЦИИ

ОБЗОР ПРИБОРА

RFCN 2015 SG, X

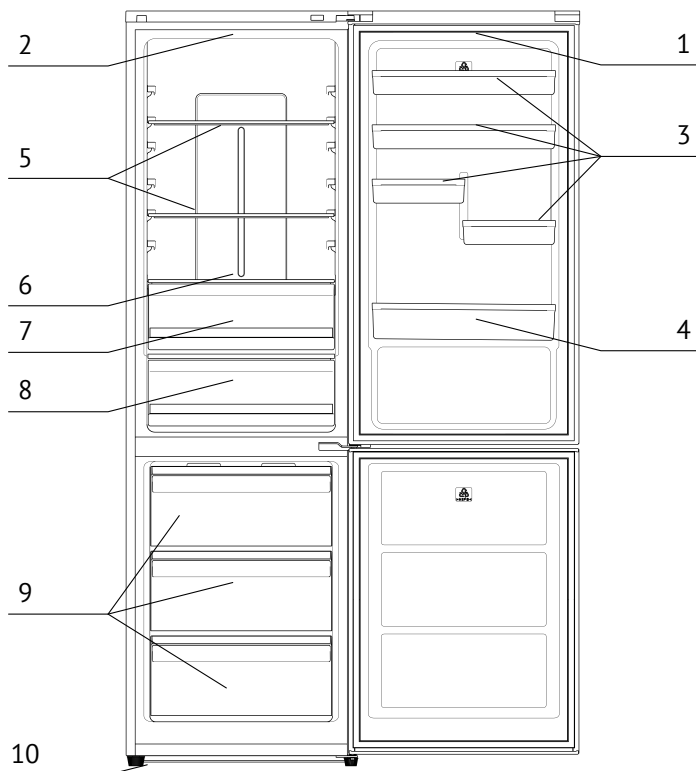

1	Дисплей	6	Полка зоны свежести (Fresh Zone)
2	Лампа подсветки	7	Регулировка температуры зоны свежести (Fresh Zone)
3	Дверные полки	8	Зона свежести (Fresh Zone)
4	Нижняя дверная полка	9	Ящик морозильного отделения
5	Стеклопанельная полка	10	Регулируемые ножки

RFCN 2015 W

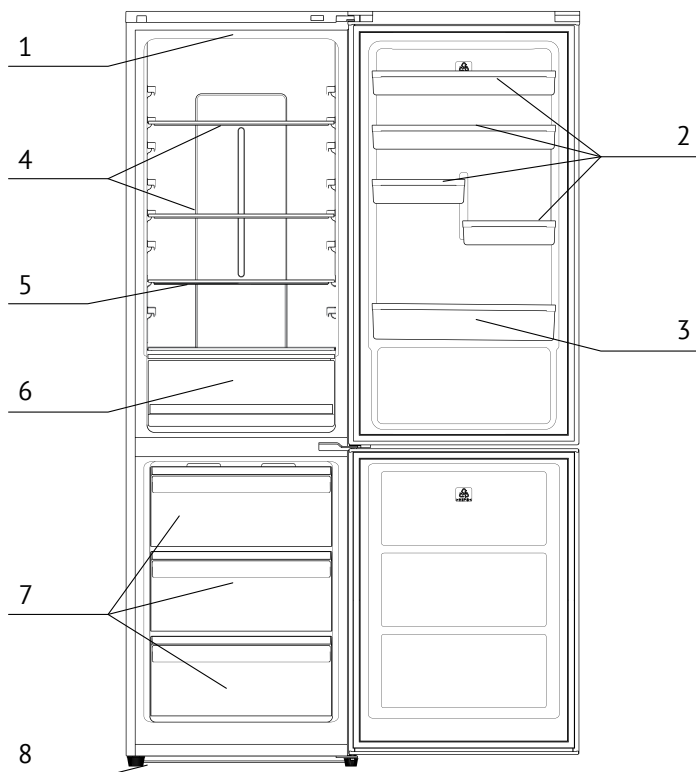

1	Лампа подсветки	5	Стекло́нная полка над ящиком для овощей и фруктов
2	Верхние полки дверцы холодильного отделения	6	Ящики для овощей и фруктов
3	Нижние полки дверцы холодильного отделения	7	Ящики морозильной камеры
4	Стекло́нные полки холодильной камеры	8	Регулируемые ножки

🔊 ПРИМЕЧАНИЕ

Внешний вид и технические характеристики прибора могут быть изменены без предварительного уведомления в целях повышения качества продукции.

Холодильник

ФУНКЦИИ

Описание панели управления

Нажмите и удерживайте кнопку «Unlock» в течение 3 секунд, после этого разблокируются все кнопки панели управления.

Чтобы выбрать холодильное отделение, нажмите кнопку «Fridge Select». Чтобы выбрать морозильную камеру, нажмите кнопку «Freezer Select». Соответствующие индикаторы на панели будут мигать. После нажатия нужной кнопки по истечении 5 секунд настройка будет автоматически подтверждена.

Чтобы установить температуру в холодильном отделении, используйте кнопку «Fridge Select», в морозильной камере – «Freezer Select».

Для выбора другого режима работы нажмите кнопку «MODE».

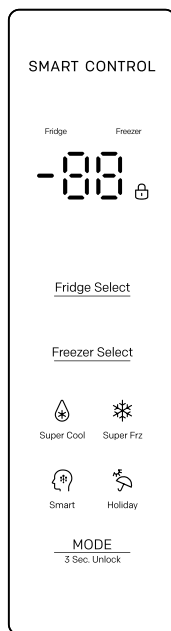

Регулировка температуры холодильного отделения

Нажмите кнопку «Fridge Select», чтобы выбрать холодильное отделение, после выбора отделения начнет мигать соответствующая индикация.

Далее для установки температуры нажимайте кнопку «Fridge Select», температура будет меняться в следующем порядке: 2 → 3 → ... → 8 → OF.

OF – это отключение режима охлаждения.

Чтобы включить OF, нажимайте и удерживайте кнопку «Fridge Select» в течение 5 секунд. Чтобы выйти из этого режима, точно так же нажмите и удерживайте кнопку «Fridge Select» в течение 5 секунд.

Регулировка температуры морозильного отделения

Нажмите кнопку «Freezer Select», чтобы выбрать морозильное отделение, после выбора отделения начнет мигать соответствующая индикация.

Далее для установки температуры нажимайте кнопку «Freezer Select», температура будет меняться в следующем порядке: -25 ... → -16 → -15 → -25... → -16 → -15.

Выберите нужную температуру, через 5 секунд индикатор перестанет мигать, и выбранная температура установится.

Настройка режимов (кнопка MODE)

Нажмите кнопку «MODE», будет мигать индикация текущего режима работы; нажатием этой кнопки можно выбрать один из режимов работы «Smart» (Интеллектуальный), «Super Cool» (Быстрое охлаждение), «Super Frz» (Быстрое замораживание) и «Holiday» (Отпуск). Если в течение 5 секунд и более не будет произведено никаких действий, настройка будет автоматически подтверждена. Во время настройки температуры морозильного или холодильного отделения режимы недоступны, а индикация режима гаснет.

Режим «Smart» (Интеллектуальный)

Холодильник автоматически регулирует температуру в зависимости от температуры воздуха в помещении и температуры внутри отделения и не требует дополнительной настройки.

Режим «Super Cool» (Быстрое охлаждение)

При переключении в этот режим начинается быстрое охлаждение холодильного отделения до заданной температуры, что позволяет сохранить свежесть продуктов. Этот режим рекомендуется использовать в том случае, если в холодильное отделение одновременно загружается большое количество продуктов.

Режим «Super Frz» (Быстрое замораживание)

Данный режим быстро замораживает продукты за короткий промежуток времени.

ПРИМЕЧАНИЕ: Продолжительность работы данного режима составляет 6 и 48 часов. При обычной настройке режима быстрого замораживания по умолчанию устанавливается время замораживания продолжительностью 6 часов.

Для включения режима быстрого замораживания в течение 48 часов выполните следующие действия:

1. После активации функции «Super Frz», когда панель управления разблокирована, удерживайте кнопку «MODE» до появления звукового сигнала.

2. Перейдите в режим выбора времени заморозки. В области отображения температуры заморозки появится текущее значение времени заморозки (в часах), остальные индикаторы будут отключены.

3. Нажимайте кнопку «MODE» для установки времени быстрого замораживания. Доступные значения: от 6 до 48 часов (циклическое переключение).

4. После 5 секунд бездействия система автоматически подтвердит и установит настройки. Установленные параметры вступят в силу, и прибор вернется в нормальный режим.

5. Режим заморозки активируется сразу после завершения настройки и автоматически отключится по истечении установленного времени, возвращаясь к стандартному режиму управления.

Режим «Holiday» (Отпуск)

В случае, если холодильник не будет использоваться в течение длительного времени, можно выбрать режим «От-

Холодильник

пуск» (Holiday). В этом режиме в холодильном и в морозильном отделениях будет автоматически поддерживаться установленная температура.

**ОЧИСТКА
И ОБСЛУЖИВАНИЕ****ОЧИСТКА**

Всегда отключайте прибор от сети перед началом чистки.

Во время чистки избегайте попадания влаги на дисплей.

Своевременно вытирайте пыль с прибора, а также с поверхности, на которой он стоит, чтобы обеспечить надлежащую вентиляцию.

Для очистки корпуса используйте нейтральное чистящее средство, затем протрите чистой мягкой тряпкой. Для очистки уплотнителей используйте только чистую теплую воду, после протрите их мягкой тряпкой. Ни в коем случае не используйте грубые щетки и абразивные материалы, кипяток или кислотосодержащие средства, они могут повредить холодильник как внутри, так и снаружи.

Во избежание неприятного запаха протрите прибор изнутри слабым раствором соды, а затем промойте теплой водой с помощью мягкой губки или ткани.

Не поливайте прибор водой во время чистки, чтобы избежать короткого замыкания или поражения электрическим током. Не применяйте при чистке твердые и абразивные материалы, спиртосо-

держащие, огнеопасные или токсичные жидкости.

Полки необходимо мыть, предварительно сняв их с холодильника. После мытья высушите их и установите на место.

Решетку конденсатора с обратной стороны холодильника (наличие зависит от модели) можно почистить пылесосом с помощью щетки-насадки.

Если вы уезжаете на длительный срок (например, в отпуск), оставьте в приборе только продукты, срок хранения которых позволяет это сделать.

При повышенной влажности окружающего воздуха возможно образование конденсата на поверхности прибора. Вытирайте его мягкой сухой салфеткой.

Если вы решили отключить питание прибора, то достаньте все продукты, почистите холодильное и морозильное отделения, следуя рекомендациям по очистке, и оставьте двери приоткрытыми во избежание затхлого запаха.

 Перед чисткой и размораживанием всегда отключайте прибор от сети.

РАЗМОРАЖИВАНИЕ

Холодильник оснащен системой Total No Frost, поэтому иней не образуется на стенках и размораживание не требуется. Периодически необходимо лишь производить чистку прибора внутри и снаружи.

КОГДА ПРИБОР НЕ ИСПОЛЬЗУЕТСЯ

Аварийное отключение питания: в случае сбоев в системе электроснабжения, даже летом, продукты еще могут храниться в приборе в течение нескольких часов. В течение этого периода следует как можно реже открывать дверцу и не помещать внутрь прибора свежие продукты.

Если прибор не используется в течение длительного периода времени: отключите прибор от сети, затем очистите его и держите дверцу прибора открытой, чтобы предотвратить образование неприятного запаха.

При транспортировке прибора: перед транспортировкой прибора извлеките все предметы, закрепите скотчем стеклянные полки, ящики холодильного отделения, ящики морозильного отделения и т. д., крепко затяните регулируемые ножки, закройте двери и закрепите их скотчем. Не транспортируйте прибор в горизонтальном положении, не трясите и не переворачивайте его во время транспортировки. Угол наклона при транспортировке не должен превышать 45°. При перемещении не держитесь за дверцу или петли прибора.

 Прибор должен работать непрерывно после подключения к сети электропитания. Старайтесь как можно реже выключать прибор от сети электропитания, в противном случае срок его службы может сократиться.

ТЕХНИЧЕСКОЕ ОБСЛУЖИВАНИЕ

Холодильник должен обслуживаться специалистами авторизованного сервисного центра; для ремонта должны использоваться только оригинальные запчасти. Для замены лампочки также обратитесь в авторизованный сервисный центр.

Не пытайтесь починить прибор самостоятельно. Ремонт, производимый некомпетентным лицом, может привести к травмам или вызвать серьезную неисправность.

Холодильник

⚠ УСТРАНЕНИЕ НЕИСПРАВНОСТЕЙ

Некоторые из перечисленных ниже неисправностей вы можете попробовать устранить самостоятельно. Если приведенные ниже инструкции вам не помогут, пожалуйста, обратитесь в отдел послепродажного обслуживания.

Прибор не работает	<p>Проверьте, включен ли шнур питания в розетку? Проверьте предохранитель или цепь вашего источника питания, при необходимости замените предохранитель. Слишком низкая температура окружающей среды. Отрегулируйте температуру. Морозильное отделение отключается во время автоматического цикла размораживания или в течение некоторого времени после включения, чтобы защитить компрессор</p>
Неприятные запахи	<p>Необходима очистка внутренних поверхностей прибора. Некоторые продукты (в том числе в контейнерах) могут образовывать неприятные запахи</p>
Шум	<p>Описанные ниже звуки не означают неисправность прибора:</p> <ul style="list-style-type: none"> ☞ Шум работы компрессора ☞ Звук циркуляции воздуха от небольшого вентилятора в морозильном и холодильном отделениях ☞ «Булькающий» звук, похожий на кипящую воду ☞ «Щелчки» во время цикла размораживания ☞ «Щелчки» во время начала работы компрессора <p>Другие звуки могут означать неисправность или принятия мер для их устранения:</p> <ul style="list-style-type: none"> ☞ Прибор стоит неровно ☞ Задняя часть прибора стоит вплотную к стене ☞ Бутылки упали с полок
Непрерывная работа компрессора	<p>Шум от работы компрессора не всегда является неисправностью. Тем не менее, обратите внимание:</p> <ul style="list-style-type: none"> ☞ Возможно, вы установили слишком низкую температуру ☞ В прибор за один раз было помещено слишком много теплых или горячих продуктов ☞ Температура окружающей среды слишком высокая ☞ Возможно, вы открывали дверцу слишком часто и на слишком долгий период времени ☞ Возможно, это первое включение прибора в принципе, или прибор включается впервые за очень долгий промежуток времени
Образовался иней	<p>Убедитесь, что продукты не перекрывают вентиляционные отверстия, либо переложите их внутри прибора так, чтобы обеспечить достаточную вентиляцию. Убедитесь, что дверца полностью и плотно закрыта. Чтобы удалить иней, см. главу «Очистка и обслуживание»</p>
Температура внутри прибора слишком высокая	<p>Возможно, вы открывали дверцу слишком часто и на слишком долгий период времени, либо дверца остается не до конца закрытой или прибор расположен с недостаточным свободным пространством для свободной циркуляции воздуха по бокам, сзади и сверху</p>

Температура внутри прибора слишком низкая	Отрегулируйте температуру, следуя инструкциям, приведенным в данном руководстве по эксплуатации
Дверь не закрывается	Проверьте, наклонен ли прибор слегка назад, примерно на 10–15 мм, чтобы дверца закрывалась под собственным весом. Проверьте, не препятствует ли что-либо закрытию дверцы
Вода стекает на пол	Поддон для воды (расположенный в задней нижней части прибора) может быть неправильно установлен, либо сливное отверстие (расположенное под верхней частью отделения компрессора) может быть неправильно проложено по направлению в поддон для воды или же сливное отверстие засорено. Возможно, потребуется отодвинуть холодильник от стены, чтобы проверить поддон и сливное отверстие
Не загорается подсветка	Убедитесь, что прибор подключен от сети электропитания, а лампа подсветки точно неисправна

Важное примечание:

Данное устройство маркировано в соответствии с Европейской директивой 2002/96/ЕС об отходах электрического и электронного оборудования (WEEE). Обеспечивая правильную утилизацию данного прибора, вы сможете предотвратить потенциальные негативные последствия для окружающей среды и здоровья человека, которые могли бы возникнуть в результате неправильного обращения с данным прибором.

Символ перечеркнутого мусорного контейнера на приборе или в прилагаемой к нему документации означает, что данное устройство нельзя утилизировать как бытовые отходы. Его следует сдать в соответствующий пункт сбора для переработки электрического и электронного оборудования.





Утилизация должна осуществляться в соответствии с местными экологическими нормами по утилизации отходов. Для получения более подробной информации об утилизации, восстановлении и переработке данного прибора обратитесь в местные органы власти, службу утилизации бытовых отходов или в место приобретения данного прибора.

Мы постоянно стремимся улучшать нашу продукцию.

Поэтому мы оставляем за собой право вносить изменения в любой продукт в любое время без предварительного уведомления.

Технические характеристики, изображения и принадлежности могут быть изменены без предварительного уведомления в целях улучшения качества продукта.

Холодильник

 ПРЕДУПРЕЖДЕНИЕ	<p>Прибор не предназначен для использования лицами (включая детей) с пониженными физическими, сенсорными или умственными способностями или при отсутствии у них жизненного опыта или знаний, если они не находятся под присмотром или не проинструктированы об использовании прибора лицом, ответственным за их безопасность. Дети должны находиться под присмотром во избежание игр с прибором</p>
	<p>При повреждении шнура питания его замену, во избежании опасности, должны производить изготовитель, сервисная служба или подобный квалифицированный персонал</p>
	<p>Недопустимо возникновение факельного пламени под воздухоочистителем (для вытяжек)</p>
 ВНИМАНИЕ!	<p>Детали прибора могут нагреваться во время работы</p>
<p>Условия хранения продукции по ГОСТу 15150-69, в помещениях с естественной вентиляцией при температуре воздуха от минус 50°C до плюс 40°C, относительной влажности не более 75%.</p>	

Обратите Ваше внимание!

Также неисправностями Изделия не являются:

<p>Холодильники</p>	<p>Изменение цвета материалов изделия в процессе эксплуатации изделия</p>
	<p>Шум перетекающей охлаждающей жидкости при работе компрессора</p>
	<p>Незначительные технические запахи пластика в новом изделии</p>
	<p>Помутнение пластиковых и устаревание резиновых элементов изделия с течением времени</p>

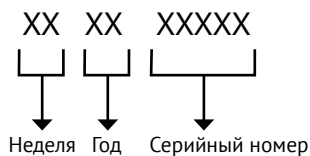
СЕРИЙНЫЙ НОМЕР:**ИЗГОТОВИТЕЛЬ:**

Эм энд Джи Хаусгерате ГмбХ
Потсдамер стр, 92 10785 Берлин

ЛИЦО, УПОЛНОМОЧЕННОЕ ИЗГОТОВИТЕЛЕМ:

ООО «Эм-Джи Русланд», 141400
г. Химки, ул. Бутаково, д. 4
info@kuppertsberg.com

📌 Серийный номер указан на корпусе прибора и на упаковке. Если отсутствует или поврежден, серийный номер зашифрован в QR-коде, расположенном на упаковке и на самом приборе. Для его получения отсканируйте QR-код с помощью камеры смартфона.

Фирма-производитель оставляет за собой право на внесение изменений в конструкцию, комплектацию и дизайн приборов.

Сделано в КНР, Завод-изготовитель: Skyworth Electric Co., Ltd.



ДЛЯ ЗАПИСЕЙ

УСЛОВИЯ ГАРАНТИЙНОГО ОБСЛУЖИВАНИЯ

Внимательно ознакомьтесь с условиями гарантийного обслуживания.

Изготовитель оставляет за собой право вносить изменения в конструкцию, комплектацию или технологию изготовления, таковые изменения не влекут обязательств по изменению или улучшению ранее выпущенных изделий. Указанные изменения могут быть произведены без предварительного уведомления.

Изготовителем техники марки «Kuppersberg» установлен срок службы 7 (семь) лет на крупную бытовую технику: газовые и комбинированные плиты, духовые шкафы, электрические и газовые варочные поверхности, холодильное оборудование, стиральные машины, сушильные барабаны, посудомоечные машины, пароварки, кухонные вытяжки), при соблюдении правил эксплуатации и применении ее в бытовых целях.

Данные сроки исчисляются с даты изготовления изделия.

Правила безопасного и эффективного использования изложены в Инструкции по эксплуатации. По истечении установленного срока службы изготовитель не несет ответственности за безопасность изделия.

На всю бытовую технику марки «Kuppersberg» гарантийный срок составляет 24 (двадцать четыре) месяца. Гарантийный срок исчисляется со дня заключения договора купли-продажи при наличии кассового и/или товарно-кассового чека, при отсутствии документов о покупке согласно п. 2 ст. 19 ЗоЗПП гарантийный срок исчисляется с даты изготовления изделия.

Данная Гарантия действительна только на территории Российской Федерации, Республики Беларусь, Республики Казахстан. Гарантия распространяется только на официально поставленные изделия, сертифицированные для указанных стран, а также на оригинальные комплектующие и составные части данных изделий.

На территории других государств гарантийный срок устанавливается в соответствии с внутренним законодательством.

1. Данная гарантия распространяется только на изделия, используемые в личных, семейных или домашних целях, не связанных с предпринимательской деятельностью.

2. Гарантийный срок на комплектующие изделия (такие изделия, которые могут быть сняты с основного изделия без применения каких-либо инструментов, а именно, ящики, полки, решётки, корзины, насадки, трубки, шланги или другие подобные комплектующие) составляет 6 (шесть) месяцев с момента продажи основного изделия магазином.

3. Гарантийный срок на новые комплектующие и составные части, установленные в изделие, взамен вышедших из строя, при гарантийном ремонте, равен сроку гарантии на изделие и заканчивается одновременно с окончанием гарантийного срока изделия.

4. Гарантийный срок на элементы освещения, лампы составляет 15 дней с даты покупки прибора.

5. Гарантийный ремонт выполняется бесплатно авторизованным сервисным центром на дому у потребителя или в мастерской по усмотрению сервисного центра.

6. Прежде чем вызвать специалиста сервисного центра, внимательно прочитайте инструкцию по эксплуатации изделия. Если изделие исправно, то за сервисным центром остаётся право требовать от Потребителя возмещения стоимости сервисных мероприятий за ложный вызов.

7. Для осуществления технического обслуживания и ремонта изделия, потребителю необходимо обеспечить доступ сотруднику авторизованного сервисного центра к изделию (в том числе встраиваемому).

8. Претензии по качеству основного изделия, его комплектующих и составных частей принимаются при условии, что недостатки обнаружены в течение гарантийных сроков, установленных соответственно на основное изделие, его комплектующие и составные части. Претензии рассматриваются после только после предварительной проверки качества изделия представителем авторизованного сервисного центра.

9. Во избежание возможных недоразумений, сохраняйте в течении гарантийного срока изделия документы, прилагаемые при продаже (кассовый и/или товарный чек, инструкцию по эксплуатации).

10. Изготовитель не несет какой-либо ответственности за любой возможный ущерб, нанесенный потребителю, в случаях несоблюдения требований Изготовителя, указанных в данном гарантийном документе и инструкции по эксплуатации.

Изготовитель не несет гарантийные обязательства в следующих случаях:

При возникновении недостатков, вызванных несоблюдением прилагаемой к изделию инструкции по эксплуатации, неправильной установкой, хранением или транспортировкой изделия, небрежным обращением или плохим уходом, неправильным использованием, включая перегрузку.

Использования изделия для предпринимательской или профессиональной деятельности.

Не соблюдения потребителем правил подключения и монтажа изделия, установки дополнительных элементов на изделие, препятствующих доступу специалиста к прибору для проведения сервисных мероприятий.

На изделия, которые подвергались ремонту, разборке или конструктивным изменениям, которые повлекли отказ в работе изделия, неуполномоченными на то лицами или организациями не являющимися авторизованными сервисными центрами. Так же если удалены, не разборчивы или изменены заводские наклейки с указанием модели, продуктового и серийного номера изделия.

Повреждений техники или нарушений ее нормальной работы, которые вызваны не зависящими от производителя причинами, такими как нестабильность параметров электросети (установленных государственными стандартами ГОСТ 13109-97), явления природы и стихийные бедствия, пожар, домашние животные и насекомые, попадание внутрь изделия посторонних предметов, жидкостей, и другими подобными причинами.

Повреждения техники или нарушений ее нормальной работы, вызванных сверхнормативными отклонениями параметров электро-, газо-, или водоснабжения от номинальных значений.

Внешние и внутренние загрязнения, царапины, трещины, вмятины, потёртости и прочие механические повреждения, повреждения стеклянных деталей, включая разрушения, повреждения стеклокерамики, изменения цвета стеклокерамики в зонах конфорок, царапины, возникшие в процессе эксплуатации.

Использование посуды не соответствующего типа и размера, рекомендованного изготовителем согласно инструкции по эксплуатации.

На шумы и звуки работы электрооборудования индукционных и электрических плит, даже в выключенном состоянии, так же на шум пламени, издаваемый газовыми конфорками.

Повреждения деталей, которые произошли в результате естественного износа, включая расходные материалы, такие как: лампы, элементы питания, фильтры, монтажные и уплотнительные элементы, соединительные электрокабели, разъёмы, шланги, фильтры, антивозвратные клапаны, металлические и стеклянные противни, решетки, держатели противней и решеток, телескопические направляющие, тарелки, блюда, ручки и кнопки управления, решетки плит, составные части конфорок и дополнительных аксессуаров.

Образования на нагревательных элементах избыточного слоя накипи, при повышенной жесткости воды необходима обработка соответствующими составами.

Попадания во внутренние рабочие объёмы изделия посторонних предметов, мелких деталей одежды или остатков пищи.

Механических повреждений изделия потребителем (вмятины, царапины, трещины, сколы и т. д.)

Потери товарного вида изделия в следствие воздействия химических веществ.

Длительных термических воздействиях и других подобных повреждениях, возникших в процессе эксплуатации. Время приготовления пищи не должно превышать более 3 часов непрерывного включения конфорок.

На работы по установке, регулировке, чистке изделия, замене расходных материалов и прочий уход за изделием, оговорённый в инструкции по эксплуатации (периодическое обслуживание).

Движения хладагента внутри холодильника, морозильника, который может издавать кратковременные шумы (свист, звук перетекающей жидкости и т. д.), даже при отключенном компрессоре, что не является дефектом, так же не является дефектом потрескивание составных частей прибора в результате температурных деформаций.

Характерные звуки включения компрессора и автоматики являются нормальными звуками при работе электрооборудования прибора. Для холодильников, оборудованных устройством для приготовления льда (ледогенератором), при не использовании устройства для приготовления льда (ледогенератора) в течении 7 дней и более, обязательно требуется отключать функцию приготовления льда, освободить емкость от ранее приготовленного льда. Во избежание солнечного ультрафиолетового и температурного воздействия на корпус холодильника, место для установки холодильника должно быть защищено от прямого попадания солнечного света на прибор.

Установка и подключение крупной бытовой техники, включая встраиваемую бытовую технику

Для установки и подключения изделий производитель рекомендует Вам обратиться в авторизованные сервисные центры. Вы можете воспользоваться услугами любых других квалифицированных специалистов имеющих сертификат на оказание подобных услуг.

Перед установкой, использованием обязательно внимательно прочтите Инструкцию по эксплуатации.

Оплата работ по установке и подключению изделия происходит по прейскуранту сервисного центра.

Изготовитель не несёт какой-либо ответственности за любой ущерб, нанесенный имуществу граждан вследствие установки и подключения, не соответствующих требованиям, указанным в инструкции по эксплуатации и произведенных не уполномоченными на то лицами.

В случае нарушений требований Изготовителя по установке и подключению, ответственность за причиненный ущерб несет лицо или организация, проводившее работы по установке и подключению.

Газовая бытовая техника подключается только специалистом, имеющим лицензию и допуск на работы с газовым оборудованием. Гарантийное и сервисное обслуживание осуществляется только при наличии отметки в паспорте изделия о подключении или документа уполномоченной организации о подключении газового оборудования.

Изделия, имеющие трехконтактную сетевую вилку, обязательно должно быть заземлено.

По всем вопросам технического обслуживания и приобретения оригинальных расходных материалов и аксессуаров Вы можете обращаться в авторизованные сервисные центры, информация по сервисному обслуживанию изделий «Kuppersberg» указана на сайте изготовителя: www.kuppersberg.com

KUPPERSBERG

СЕРВИСНАЯ КНИЖКА

МОДЕЛЬ

ТИП ИЗДЕЛИЯ

СЕРИЙНЫЙ НОМЕР

ДАТА ПРОДАЖИ

М.П.
продавца

Уважаемый Покупатель !

Благодарим Вас за выбор продукции компании KUPPERSBERG.

Настоящим, компания KUPPERSBERG подтверждает, что приобретенная Вами техника изготовлена из высококачественных материалов при повышенном контроле качества продукции и отвечает всем техническим и экологическим критериям, предъявляемым к домашней бытовой технике.

Данный товар сертифицирован на территории Российской Федерации.

Производитель обязуется обеспечить бесплатный гарантийный ремонт в течение всего гарантийного срока.

Требования потребителя, соответствующие Законодательству РФ, могут быть предъявлены в течение 24 месяцев с Даты продажи изделия при условии, что недостатки в продукции не возникли вследствие нарушения покупателем правил пользования, транспортировки, хранения и иных действий пользователя или третьих лиц или обстоятельств непреодолимой силы (пожар, природная катастрофа и т.д.).

Гарантийное обслуживание осуществляется в уполномоченных KUPPERSBERG авторизованных сервисных центрах. Ответственность за качество, сроки ремонта несут уполномоченные сервисные центры. Неисправные детали и узлы техники в гарантийный период заменяются потребителю на новые безвозмездно.

Телефон горячей линии KUPPERSBERG:

8 (800) 775-73-29 (звонки для всех регионов РФ бесплатные)

Часы работы горячей линии:

понедельник-пятница с 9-00 до 18-00 без перерыва

Полный список авторизованных сервисных центров KUPPERSBERG

Вы можете найти на официальном сайте www.kuppersberg.com

СВЕДЕНИЯ О РЕМОНТАХ

Ремонт №1

Дата обращения	Дата ремонта	Неисправность	Выполненная работа	Запасная часть

Ремонт №2

Дата обращения	Дата ремонта	Неисправность	Выполненная работа	Запасная часть

Ремонт №3

Дата обращения	Дата ремонта	Неисправность	Выполненная работа	Запасная часть

KUPPERSBERG

ГАРАНТИЙНЫЙ СЕРТИФИКАТ

Обратите особое внимание!

Все условия гарантии регулируются действующим Законодательством РФ.

Гарантийные обязательства не распространяются на технику с неисправностями, возникшими вследствие нарушения технологических требований, описанных в Инструкции по эксплуатации, в том числе:

- нестабильности параметров электросети, установленных ГОСТ 13109-87, а также нестабильности уровня давления газа, согласно ГОСТ P50696-2006;
- нестабильности водопроводной сети, установленных СНиП 2.04.02-84;
- на технику, используемую от целей, отличных от бытового пользования, а также технику, установленную в организациях любого типа собственности;
- при наличии следов механических повреждений (трещины, сколы, царапины и пр.), связанных с причиной обращения;
- при наличии следов несанкционированного вскрытия или неквалифицированного ремонта третьими лицами (за исключением особых случаев, предусмотренных действующим Законодательством РФ);
- при несоответствии данных о технике в Сервисной книжке и на оригинальной наклейке (шильд) на изделии;
- при неправильном подключении изделия, попадании внутрь изделия посторонних предметов, мелких деталей и фрагментов одежды или остатков пищи;
- при попадании на внутренние узлы и детали изделия посторонних жидкостей, насекомых или при наличии следов их жизнедеятельности;
- вследствие образования на элементах изделия избыточного слоя накипи или иных отложений, вызванных повышенной жёсткостью воды;
- при обнаружении воздействия на внутренние и внешние элементы изделия агрессивных химических веществ, а также термического воздействия ;
- в случае, если изделие на момент визита уполномоченной сервисной службы KUPPERSBERG было в технически исправном состоянии

KUPPERSBERG

#1

Модель изделия _____

Серийный № _____

Дата продажи _____

М.П.
продавца

KUPPERSBERG

#2

Модель изделия _____

Серийный № _____

Дата продажи _____

М.П.
продавца

KUPPERSBERG

#3

Модель изделия _____

Серийный № _____

Дата продажи _____

М.П.
продавца

Товар получил без повреждений , претензий к внешнему виду и комплектности не имею

(Фамилия, имя и подпись Потребителя)

С условиями гарантийных обязательств KUPPERSBERG ознакомлен и согласен. Полная, необходимая, достоверная информация о Товаре, Изготовителе, Продавце мною получена

(Фамилия, имя и подпись Потребителя)

СВЕДЕНИЯ ОБ УСТАНОВКЕ

Заполняется лицом, осуществившем подключение (Установку)

Дата подключения (установки)	Фамилия, Имя специалиста, проводившего подключение	Наименование организации, выполнившей подключение	Подпись специалиста, проводившего подключение

Внимание: KUPPERSBERG настоятельно рекомендует доверять подключение (установку) приобретённого Товара специалистам Авторизованного сервисного центра KUPPERSBERG. При подключении изделия через АСЦ KUPPERSBERG, гарантийный срок исчисляется с Даты подключения (установки) изделия, но не более 3 месяцев с даты продажи. Оплата работ по подключению и настройке изделия осуществляется на основании прейскуранта платных услуг организации, осуществляющей подключение. Изготовитель не несёт ответственности за ущерб имуществу и здоровью граждан, возникший в связи с неквалифицированным подключением изделия третьими лицами. В случае возникновения поломки изделия вследствие описанных выше причин, ответственность за причинённый ущерб потребителю, а также за восстановление работоспособности изделия, несёт лицо, осуществлявшее подключение. Газовые варочные панели и духовки могут быть установлены только сертифицированным специалистом, имеющим соответствующий допуск на установку и проведение работ по газовому оборудованию. Гарантийное обслуживание осуществляется только при наличии отметки Организации, уполномоченной на проведение такого рода работ.

KUPPERSBERG

Сервис-центр _____

#1

Инженер, Ф.И.О.,
подпись _____

Дата ремонта _____



М.П.
сервис-центра

KUPPERSBERG

Сервис-центр _____

#2

Инженер, Ф.И.О.,
подпись _____

Дата ремонта _____



М.П.
сервис-центра

KUPPERSBERG

Сервис-центр _____

#3

Инженер, Ф.И.О.,
подпись _____

Дата ремонта _____



М.П.
сервис-центра



ВНИМАНИЕ!

ПРОИЗВОДИТЕЛЬ НАСТОЯТЕЛЬНО
РЕКОМЕНДУЕТ СОХРАНЯТЬ
НАСТОЯЩЕЕ РУКОВОДСТВО
В ТЕЧЕНИЕ ВСЕГО СРОКА
ПОЛЬЗОВАНИЯ ИЗДЕЛИЕМ.

⇒ Kuppersberg

⇒ www.kuppersberg.com