

# KUPPERSBERG

РУКОВОДСТВО ПОЛЬЗОВАТЕЛЯ

RFCN 2014 W, X

ХОЛОДИЛЬНИК





## СОДЕРЖАНИЕ

ИНФОРМАЦИЯ ПО ТЕХНИКЕ БЕЗОПАСНОСТИ.....	4
ОБЗОР ПРИБОРА.....	9
МЕСТО УСТАНОВКИ.....	10
ИНТЕРФЕЙС.....	12
ЕЖЕДНЕВНАЯ ЭКСПЛУАТАЦИЯ.....	15
ТЕХНИЧЕСКИЕ ХАРАКТЕРИСТИКИ.....	21



Благодарим вас за выбор данного прибора.

Данное Руководство пользователя содержит важную информацию по безопасности и указания по эксплуатации и обслуживанию вашего прибора. Перед эксплуатацией устройства внимательно прочтите данное Руководство пользователя и сохраните его для дальнейшего использования.

Производитель не несет ответственности за любой ущерб, причиненный людям или имуществу в результате неправильной установки или использования прибора.

Производитель оставляет за собой право вносить изменения в конструкцию прибора без ущерба для его функциональных характеристик и безопасности.

Этот прибор предназначен исключительно для домашнего использования, а не для коммерческих целей.

## Холодильник

**ИНФОРМАЦИЯ ПО  
ТЕХНИКЕ БЕЗОПАСНОСТИ****БЕЗОПАСНОСТЬ ДЕТЕЙ И  
УЯЗВИМЫХ ГРУПП НАСЕЛЕНИЯ**

☞ Данным холодильником могут пользоваться дети в возрасте от 8 лет и старше, а также лица с ограниченными физическими, сенсорными или умственными возможностями или недостаточным опытом, если они находятся под присмотром или получили инструктаж по безопасной эксплуатации и понимают потенциальные риски.

☞ Детям от 3 до 8 лет разрешается загружать и выгружать продукты из холодильника.

☞ Дети не должны оставаться без присмотра во избежание игр с прибором.

☞ Чистка и обслуживание холодильника запрещены для детей младше 8 лет, за исключением случаев, когда они выполняют эти действия под контролем взрослого.

☞ Все упаковочные материалы должны храниться в недоступном для детей месте во избежание риска удушья.

☞ При утилизации прибора:

- отключите его от сети;
- отрежьте шнур питания как можно ближе к корпусу;

– снимите дверцу для предотвращения опасности поражения электрическим током или случайного запираения детей внутри.

☞ Если вы заменяете старый холодильник с пружинным замком на модель с магнитным уплотнением, перед утили-

зацией убедитесь, что механизм замка приведён в нерабочее состояние.

**ОБЩИЕ ПРАВИЛА ТЕХНИКИ  
БЕЗОПАСНОСТИ**

☞  **ВНИМАНИЕ!** Не перекрывайте вентиляционные отверстия в корпусе прибора или в месте его установки.

☞  **ВНИМАНИЕ!** Не используйте механические или иные устройства для ускорения процесса размораживания, кроме рекомендованных производителем.

☞  **ВНИМАНИЕ!** Не повреждайте контур хладагента.

☞  **ВНИМАНИЕ!** Не используйте другие электрические приборы (например, мороженицы) внутри холодильника, если это не разрешено производителем.

☞  **ВНИМАНИЕ!** Не прикасайтесь к лампочке, если она работала длительное время – она может быть очень горячей.

☞  **ВНИМАНИЕ!** При установке прибора убедитесь, что шнур питания не пережат и не поврежден.

☞  **ВНИМАНИЕ!** Не используйте адаптеры или удлинители для подключения и не размещайте их в задней части прибора.

☞ Не храните в холодильнике взрывоопасные вещества, такие как аэрозольные баллончики с легковоспламеняющимися составами.

☞ В охлаждающем контуре прибора содержится хладагент изобутан (R600a) – экологичный природный газ, обладающий высокой горючестью.

☞ При транспортировке и установке убедитесь, что контур хладагента не поврежден.

☞ Избегайте открытого огня и источников возгорания.

☞ Обеспечьте проветривание помещения, где установлен прибор.

☞ Изменение технических характеристик или любая модификация прибора запрещены и представляют опасность. Повреждение шнура питания может привести к короткому замыканию, возгоранию или поражению электрическим током.

☞ Данный прибор предназначен для использования исключительно в бытовых целях.

☞  **ВНИМАНИЕ!** Все электрические компоненты (вилка, шнур питания, компрессор и др.) должны заменяться только сертифицированным сервисным центром или квалифицированным специалистом.

☞  **ВНИМАНИЕ!** Лампочка, поставляемая с данным прибором, является «лампой специального назначения» и предназначена исключительно для использования с этим прибором. Данная «лампа специального назначения» не может применяться для бытового освещения.

👉 **ПРИМЕЧАНИЕ:** наличие лампы освещения зависит от модели прибора.

☞  **ВНИМАНИЕ!** Запрещается удлинять шнур питания.

☞ Следите, чтобы вилка шнура питания не была прижата или повреждена задней стенкой прибора. Прижатая или поврежденная вилка может перегреться и стать причиной возгорания.

☞ Обеспечьте свободный доступ к вилке шнура питания после установки прибора.

☞ Не вытаскивайте вилку из розетки, потянув за шнур питания.

☞ Не включайте вилку в ненадежно закрепленную или болтающуюся розетку. Это может привести к поражению электрическим током или пожару.

☞ Запрещается эксплуатация прибора без лампы освещения.

☞ Прибор имеет значительный вес. Соблюдайте осторожность при его перемещении.

☞ Не доставайте продукты из морозильной камеры мокрыми руками - это может привести к обморожению.

☞ Избегайте длительного воздействия прямых солнечных лучей на прибор.

## ЕЖЕДНЕВНАЯ ЭКСПЛУАТАЦИЯ

### **ВНИМАНИЕ!**

Не размещайте горячие предметы или продукты на пластиковых деталях прибора.

Не располагайте продукты вплотную к задней стенке прибора.

☞ Запрещается повторная заморозка уже размороженных продуктов<sup>1</sup>.

☞ Храните упакованные замороженные продукты в соответствии с указаниями производителя<sup>1</sup>.

☞ Строго соблюдайте рекомендованные сроки и условия хранения продуктов (см. соответствующие инструкции).

☞ Не помещайте газированные напитки в морозильное отделение - это может вызвать взрыв тары и повреждение прибора<sup>1</sup>.

**Холодильник**

⇒ Употребление фруктового льда непосредственно из прибора может привести к обморожению<sup>1</sup>.

⇒ Для предотвращения порчи продуктов:

- Избегайте длительного открытия дверцы (это приводит к повышению температуры внутри).

- Регулярно очищайте поверхности, контактирующие с продуктами.

- Очищайте резервуар для воды после 48 часов простоя; промывайте систему подачи воды при простое более 5 дней.

- Храните сырое мясо и рыбу в герметичных контейнерах, изолируя от других продуктов.

<sup>1</sup>) При наличии соответствующего функционального отделения в приборе.

<sup>2</sup>) При наличии зоны свежести в приборе.

⇒ Отделения с одной, двумя и тремя звездами (если таковые имеются в приборе) не подходят для замораживания свежих продуктов.

⇒ Если прибором не пользуются в течение длительного времени, выключите его, разморозьте, очистите, высушите и оставьте дверцу открытой, чтобы предотвратить образование слоя инея внутри прибора.

**ЧИСТКА И ОБСЛУЖИВАНИЕ**

Перед обслуживанием обязательно отключите прибор от сети, вынув вилку из розетки.

⇒ Запрещается:

- Использовать металлические предметы для очистки прибора;

- Применять острые предметы для удаления инея (допускается только пластиковый скребок)<sup>1</sup>.

<sup>1</sup>) Для моделей с системой No Frost.

**РАЗМОРАЖИВАНИЕ NO FROST (АВТОМАТИЧЕСКОЕ)****Как работает:**

⇒ Лед и иней удаляются автоматически – размораживать вручную не нужно.

**Если появился лед:**

Это может быть из-за:

⇒ Частого или долгого открывания дверцы.

⇒ Неплотного закрытия дверцы.

⇒ Повышенной влажности.

Что делать:

⇒ Отключите холодильник от сети.

⇒ Достаньте продукты.

⇒ Протрите камеру сухой тряпкой.

⇒ Включите холодильник и подождите, пока температура упадет, прежде чем загружать продукты.

**⚡ВАЖНО**

Не соскребайте лед ножом – можно повредить испаритель.

Проводите полную очистку морозилки 1-2 раза в год, даже в моделях No Frost.

Если лед образуется слишком быстро – проверьте, плотно ли закрыта дверца!

**УСТАНОВКА****⚡ВНИМАНИЕ!**

Подключение прибора к электросети должно осуществляться строго в соответствии с инструкцией.

⇒ Перед использованием:

- Распакуйте прибор и проверьте его на наличие повреждений.
- Не включайте поврежденный прибор!
- О всех повреждениях немедленно сообщите в магазин, где был приобретен прибор.

- Сохраните упаковку.

⇒ Первое включение:

Перед первым включением выдержите прибор не менее 4 часов в покое для стекания масла в компрессор.

⇒ Требования к установке:

- Обеспечьте достаточную циркуляцию воздуха вокруг прибора во избежание перегрева.

- Соблюдайте требования к вентиляции, указанные в инструкции по установке.

- Рекомендуется устанавливать прибор вплотную к стене для предотвращения контакта с горячими элементами (компрессор, конденсатор) и возможных ожогов.

- Запрещается размещать прибор вблизи отопительных приборов или кухонных плит.

⇒ После установки:

Убедитесь, что вилка шнура питания остается в свободном доступе.

## ОБСЛУЖИВАНИЕ

⇒ Любые технические работы, необходимые для обслуживания прибора, должны выполняться квалифицированным специалистом.

⇒ Обслуживание данного прибора должно осуществляться в авторизованном сервисном центре, при этом должны

использоваться только оригинальные запасные части

## ЭКОНОМИЯ ЭЛЕКТРОЭНЕРГИИ

⇒ Не помещайте в холодильник горячие продукты – дайте им остыть до комнатной температуры.

⇒ Распределяйте продукты равномерно, не размещайте их вплотную друг к другу, чтобы обеспечить свободную циркуляцию воздуха.

⇒ Следите, чтобы продукты не касались задней стенки холодильного отделения.

⇒ При отключении электроэнергии старайтесь не открывать дверь холодильника – это поможет дольше сохранить холод.

Соблюдайте правила эксплуатации:

- Не открывайте дверь слишком часто.

- Не оставляйте дверь открытой надолго.

- Не устанавливайте чрезмерно низкую температуру.

⇒ Для оптимального энергопотребления всегда используйте все предусмотренные аксессуары: полки, ящики и другие элементы должны быть установлены на свои места.

Соблюдение этих рекомендаций поможет снизить энергопотребление и продлить срок службы прибора.

## Холодильник

**ЗАЩИТА ОКРУЖАЮЩЕЙ СРЕДЫ**

☞ Данный прибор не содержит в контуре хладагента или в изоляционных материалах веществ, которые могут повредить озоновый слой.

☞ Прибор не должен утилизироваться вместе с бытовым мусором и отходами.

☞ Изоляционная пена содержит горючие газы: прибор должен быть утилизирован в соответствии с правилами утилизации. За помощью обратитесь в соответствующие органы.

☞ Не повреждайте теплообменник.

☞ Для утилизации прибора:

– Обратитесь в специализированную службу.

– Следуйте местным экологическим нормам.

Ответственная утилизация защищает окружающую среду и соответствует законодательству.

Материалы, используемые в данном приборе, отмечены символом  - это означает, что данные материалы подлежат вторичной переработке.



Символ на приборе или на его упаковке указывает на то, что этот прибор нельзя утилизировать как бытовой мусор. Вместо этого его следует отнести в соответствующий пункт сбора для утилизации электрического и электронного оборудования. Обеспечив правильную

утилизацию данного прибора, вы можете предотвратить возможные негативные последствия для окружающей среды и здоровья людей, которые могут возникнуть в результате ненадлежащей утилизации данного прибора. Для получения более подробной информации об утилизации данного холодильника обратитесь в местные органы власти, службу утилизации бытовых отходов или в магазин, где вы приобрели данное изделие.

**УПАКОВОЧНЫЕ МАТЕРИАЛЫ**

Материалы с этим символом подлежат вторичной переработке.

Выбросьте упаковку в контейнер для вторичной переработки.

**УТИЛИЗАЦИЯ ПРИБОРА**

1. Извлеките вилку шнура питания из розетки.

2. Отрежьте шнур питания и выбросьте его.

 **ВНИМАНИЕ!** Во время эксплуатации, обслуживания и утилизации прибора обратите внимание на символ, который расположен на задней части прибора (на задней панели или компрессоре) он имеет желтый или оранжевый цвет.



Это символ предупреждения о риске возгорания. В контуре хладагента и компрессоре находятся легковоспламеняющиеся материалы.

Держите прибор подальше от огня во время эксплуатации, обслуживания и утилизации.

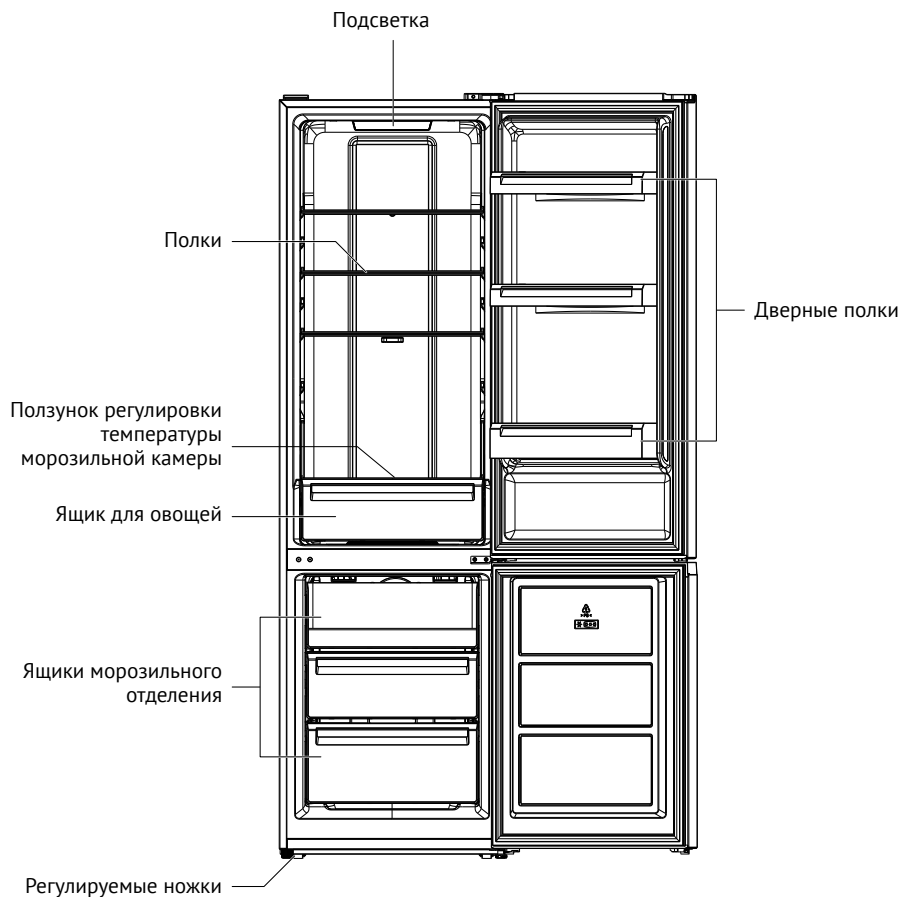
**⚠ ОБЗОР ПРИБОРА**

**📌 ПРИМЕЧАНИЕ:** Изображение выше только для справки, ориентируйтесь на приобретенный вами продукт.

## Холодильник

**⚠ МЕСТО УСТАНОВКИ****ТРЕБОВАНИЯ К СВОБОДНОМУ ПРОСТРАНСТВУ**

- Выбирайте место без прямых солнечных лучей.
- Обеспечьте пространство для свободного открывания дверцы.
- Установите прибор на ровную поверхность.
- Оставьте место для монтажа прибора.
- Сохраняйте зазоры по бокам, сзади и сверху для вентиляции.
- Минимальный зазор - 50 мм с каждой стороны.

**УСТАНОВКА**

Установите этот прибор в месте, где температура окружающей среды соответствует климатическому классу, указанному на заводской табличке прибора.

Для холодильных приборов с климатическим классом:

- Умеренно расширенный: Это бытовое холодильное устройство предназначено для использования при температуре окружающего воздуха от 10 до 32°C (SN).
- Умеренный: Это бытовое холодильное устройство предназначено для использования при температуре окружающего воздуха от 16 до 32°C (N).
- Субтропический: Это бытовое холодильное устройство предназначено для использования при температуре окружающего воздуха от 16 до 38°C (ST).

➤ Тропический: Это бытовое холодильное устройство предназначено для использования при температуре окружающего воздуха от 16 до 43°C (T).

**РЕКОМЕНДАЦИИ ПО УСТАНОВКЕ**

- Прибор следует устанавливать вдали от источников тепла, включая отопительные приборы, котлы и прямые солнечные лучи.
- Обеспечьте свободную циркуляцию воздуха вокруг задней части корпуса.
- Для оптимальной работы при размещении под фурнитурой соблюдайте минимальное расстояние 50 мм между верхом прибора и фурнитурой.
- Выровняйте прибор с помощью регулируемых ножек в основании.
- Прибор не предназначен для встраивания.
- 💡 **ВНИМАНИЕ!** Обеспечьте доступ к вилке после установки, чтобы прибор можно было отключить от электросети.

**ПОДКЛЮЧЕНИЕ ЭЛЕКТРИЧЕСТВА**

- Перед подключением к сети убедитесь, что параметры напряжения и частоты соответствуют указанным на заводской табличке.
- Прибор требует обязательного заземления - используйте только розетку с заземляющим контактом.
- При отсутствии заземленной розетки необходимо организовать отдельный контур заземления (рекомендуем

привлечь квалифицированного электрика).

➔ Производитель не несет ответственности за последствия нарушения данных требований.

➔ Прибор соответствует нормам директив Е.Е.С.

### ТРЕБОВАНИЯ К МЕСТУ УСТАНОВКИ

Оставьте достаточное пространство для беспрепятственного открытия дверцы. Рекомендуется оставлять зазор не менее 50 мм с обеих сторон.

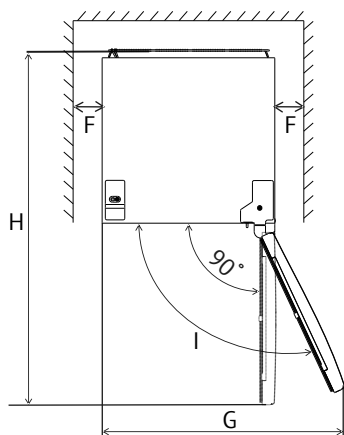
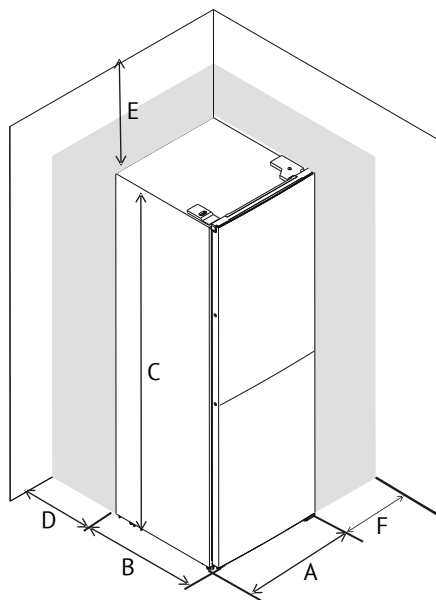

A	600	F	мин=50
B	605	G	1200
C	2010	H	1200
D	мин=50	I	135°
E	мин=50		

Холодильник

**ВЫРАВНИВАНИЕ ПРИБОРА**

Для выравнивания используйте регулируемые ножки, которые установлены в основании прибора на передней части.



Если прибор не выровнен, дверца не будет плотно закрываться.

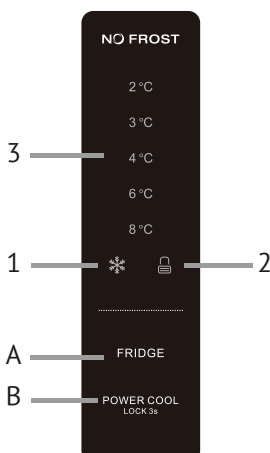

**! ИНТЕРФЕЙС**

**ПАНЕЛЬ УПРАВЛЕНИЯ**



Интерфейс управления (A, B)	<p><b>A. FRIDGE Регулировка температуры в холодильном отделении</b></p> <p>Данная кнопка работает как в пользовательском режиме, так и в режиме «POWER COOL». После входа в режим регулировки температуры холодильного отделения кнопка начинает мигать. При последовательном нажатии температура будет меняться циклично: 2°C→3°C→4°C→6°C→8°C. После выбора температуры мигание в течение 5 секунд означает подтверждение установки.</p> <p><b>B. POWER COOL/Блокировка/Разблокировка</b></p> <p>Нажатие на кнопку  включает или выключает режим POWER COOL (Супер охлаждение). В этом режиме температура в холодильном отделении быстро понижается до 2°C, что позволяет быстро охладить продукты.</p> <p>Выход из режима происходит двумя способами:</p> <ul style="list-style-type: none"> <li>➔ автоматически через 50 часов работы;</li> <li>➔ вручную при повторном нажатии кнопки.</li> </ul> <p><b>Разблокировка</b></p> <p>Удерживайте кнопку  в течение 3 секунд в заблокированном состоянии - после звукового сигнала все кнопки разблокируются.</p> <p><b>Блокировка</b></p> <p>Удерживайте кнопку  в течение 3 секунд в разблокированном состоянии - после звукового сигнала все кнопки заблокируются.</p> <p><b>⚡ ВАЖНО!</b></p> <ul style="list-style-type: none"> <li>➔ Все кнопки активны только в разблокированном режиме.</li> <li>➔ Если в течение 60 секунд не выполнять действий, дисплей заблокируется автоматически.</li> </ul>
Дисплей (1, 2, 3)	<p><b>1. Индикация POWER COOL (Супер охлаждение)</b></p> <p>Данная индикация горит, когда установлен режим POWER COOL.</p> <p><b>2. Индикация блокировки/разблокировки</b></p> <p>Данная индикация горит, когда панель управления заблокирована.</p> <p><b>3. Отображение заданной температуры холодильного отделения</b></p> <p>В этой области отображается заданная температура холодильного отделения.</p>

## РАБОТА ПАНЕЛИ УПРАВЛЕНИЯ

При включении панель управления полностью подсвечивается в течение 3 секунд и работает в соответствии с последними установками (режим и температура) перед отключением питания.

➔ Система автоматически блокируется через 2 секунды после последнего нажатия кнопки.

➔ После блокировки подсветка панели гаснет через 60 секунд бездей-

ствия. На дисплее отображаются заданные температуры холодильного отделения.

## НАСТРОЙКА ТЕМПЕРАТУРЫ В МОРОЗИЛЬНОМ ОТДЕЛЕНИИ

Температуру в морозильном отделении можно изменить с помощью ползунка, который расположен на задней стенке ящика для овощей.

Холодильник

FREEZER CONTROL

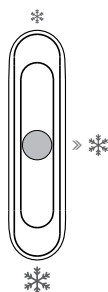

➔ Если ползунок установлен в положении \*, температура в морозильном отделении будет выше. И наоборот, температура в морозильной камере будет ниже, если передвинуть ползунок в положение ❄️.

➔ Положение ползунка \* подходит для обычного режима эксплуатации.

➔ Чтобы установить максимально низкую температуру в морозильном отделении, передвиньте ползунок в положение ❄️.

РЕКОМЕНДАЦИИ ПО РЕГУЛИРОВКЕ ТЕМПЕРАТУРЫ МОРОЗИЛЬНОГО ОТДЕЛЕНИЯ

Температура окружающей среды	Морозильное отделение		Холодильное отделение	
Лето (Свыше 38°C)		Положение ❄️	Установка на 4°C	
Средняя температура		Положение ❄️	Установка на 4°C	
Зима (Ниже 16°C)		Положение ❄️	Установка на 4°C	

⇒ Данная таблица только для ознакомления.

⇒ В зимний период или при температуре ниже 16°C, пользователи должны избегать установки ползунка в положение \* и ниже.

⇒ В целях максимальной энергоэффективности положение ❄️ и ниже применяется только для особых нужд (например, для быстрого замораживания или изготовления льда), и после этого следует изменить положение ползунка.



## ЕЖЕДНЕВНАЯ ЭКСПЛУАТАЦИЯ

### ПЕРВОЕ ВКЛЮЧЕНИЕ

#### Чистка внутренней поверхности

Перед первым использованием прибора промойте внутреннюю поверхность и все внутренние принадлежности теплой водой с мыльным раствором, чтобы удалить запах нового прибора, а затем тщательно высушите все поверхности.

**💡 ВАЖНО!** Не используйте моющие средства или абразивные чистящие порошки, так как они могут повредить покрытие.

### ЕЖЕДНЕВНАЯ ЭКСПЛУАТАЦИЯ

Разместите продукты в разных отделениях в соответствии с приведенной ниже таблицей.

Отделение	Тип продуктов
Дверные полки холодильного отделения	<ul style="list-style-type: none"> <li>⇒ Продукты с натуральными консервантами, такие как джемы, соки, напитки, приправы</li> <li>⇒ Не храните скоропортящиеся продукты</li> </ul>
Ящик для овощей	<ul style="list-style-type: none"> <li>⇒ Фрукты, зелень и овощи</li> <li>⇒ Не храните бананы, лук, картофель, чеснок</li> </ul>
Средняя полка холодильного отделения	<ul style="list-style-type: none"> <li>⇒ Молочные продукты, яйца</li> </ul>
Верхняя полка холодильного отделения	<ul style="list-style-type: none"> <li>⇒ Продукты, не требующие приготовления, мясные деликатесы, готовая еда</li> </ul>
Ящик/Полка морозильного отделения	<ul style="list-style-type: none"> <li>⇒ Продукты для длительного хранения</li> <li>⇒ Нижний ящик/полка для сырого мяса, птицы, рыбы</li> <li>⇒ Средний ящик/полка для замороженных овощей, картофеля</li> <li>⇒ Верхний ящик/полка для мороженого, замороженных фруктов, замороженной выпечки</li> </ul>

## Холодильник

**ЗАМОРАЖИВАНИЕ СВЕЖИХ ПРОДУКТОВ**

Морозильное отделение подходит для замораживания свежих продуктов и длительного хранения замороженных и глубокомороженных продуктов.

Поместите свежие продукты, подлежащие замораживанию, в нижнее отделение.

Максимальное количество продуктов, которое можно заморозить за 24 часа, указано на заводской табличке. Процесс замораживания длится 24 часа: в течение этого времени не помещайте другие продукты, подлежащие замораживанию, в прибор.

**ХРАНЕНИЕ ЗАМОРОЖЕННЫХ ПРОДУКТОВ**

При первом включении или после длительного перерыва в эксплуатации прежде чем поместить продукт в отделение дайте прибору поработать не менее 2 часов пустым.

**ВАЖНО!** В случае случайного размораживания, например, если питание было отключено дольше, чем указано в таблице технических характеристик, размороженные продукты необходимо быстро употребить или сразу приготовить, а затем повторно заморозить (после приготовления).

**РАЗМОРАЖИВАНИЕ**

Продукты глубокой заморозки или замороженные продукты перед приготовлением можно размораживать в моро-

зильной камере или при комнатной температуре.

Небольшие кусочки можно готовить даже в замороженном виде сразу из морозильной камеры. В этом случае приготовление займет более длительное время.

**ПОЛКИ, РЕГУЛИРУЕМЫЕ ПО ВЫСОТЕ**

На боковых стенках холодильника есть направляющие, благодаря которым можно менять высоту полок по своему усмотрению.

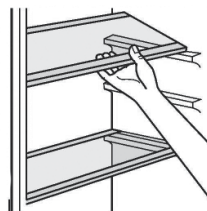
**УСТАНОВКА ДВЕРНЫХ ПОЛОК**

Дверные полки можно снять для удобства очистки. Для этого потяните их в направлении, указанном стрелками на рисунке, а затем, после выполнения необходимых действий, установите обратно.

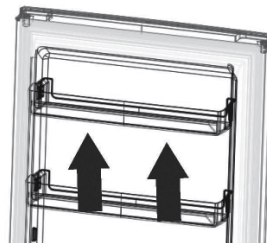

## ИЗВЛЕЧЕНИЕ НИЖНЕГО ЯЩИКА

1. Выдвиньте нижний ящик до упора.
2. Поднимите вверх фиксаторы с обеих сторон.
3. Извлеките нижний ящик.

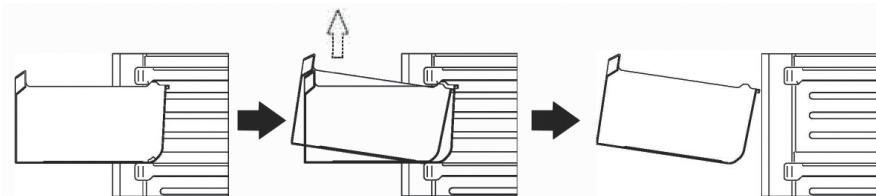

## ПОЛЕЗНЫЕ РЕКОМЕНДАЦИИ

### Рекомендации по замораживанию продуктов

Для обеспечения оптимального качества замораживания и хранения продуктов соблюдайте следующие правила:

➤ **Максимальная загрузка:** количество продуктов, допустимое для замораживания в течение 24 часов, указано на заводской табличке прибора.

➤ **Режим замораживания:** процесс занимает 24 часа – в этот период не размещайте в камере дополнительные продукты для заморозки.

➤ **Качество продуктов:** замораживайте исключительно свежие, высококачественные и предварительно очищенные продукты.

➤ **Порционная подготовка:** разделяйте продукты на небольшие порции для обеспечения равномерной и быстрой заморозки, а также удобства последующего частичного размораживания.

➤ **Упаковка:** используйте герметичную упаковку (алюминиевую фольгу или полиэтиленовую пленку) для предотвращения усушки и окисления продуктов.

➤ **Раздельное хранение:** не размещайте свежие продукты в непосредственной близости от уже замороженных.

**Особенности хранения:**

➤ **Постные продукты** сохраняют качество дольше, чем продукты с высоким содержанием жира.

➤ **Соль** сокращает допустимый срок хранения.

**Меры предосторожности:**

➤ **Кубики льда** могут вызвать обморожение при непосредственном контакте после извлечения из камеры.

**Холодильник**

⇒ Соблюдайте осторожность при контакте с замороженными продуктами во избежание обморожения.

⇒ Маркировка: указывайте дату замораживания на каждой упаковке для контроля сроков хранения.

**Рекомендации по хранению замороженных продуктов**

Для обеспечения оптимального режима работы прибора и сохранения качества продуктов рекомендуется соблюдать следующие правила:

Контроль исходного состояния продуктов:

⇒ Убедитесь в соблюдении норм хранения продуктов, замороженных в торговой сети.

⇒ Обеспечьте минимальный временной интервал между покупкой замороженных продуктов и их размещением в морозильной камере.

Эксплуатация прибора:

⇒ Минимизируйте частоту открывания дверцы морозильного отделения.

⇒ Исключите длительное нахождение дверцы в открытом положении.

Обращение с продуктами:

⇒ Не допускается повторная заморозка размороженных продуктов ввиду потери их потребительских качеств.

⇒ Строго соблюдайте сроки хранения, установленные производителем пищевой продукции.

**Рекомендации по охлаждению свежих продуктов**

Чтобы добиться максимальной эффективности от использования этого прибора, вам следует:

⇒ Не хранить в холодильнике теплые продукты или испаряющиеся жидкости.

⇒ Накрывать или заворачивать продукты, особенно если они обладают резким запахом.

**Рекомендации по хранению охлажденных продуктов**

Для оптимального сохранения свежести и качества продуктов соблюдайте следующие правила:

**Готовая еда (все виды)**

Упакуйте в полиэтиленовые пакеты или пищевую плёнку и разместите на стеклянных полках над овощным ящиком.

Срок хранения: не более 1-2 суток.

**Готовая пища и холодные блюда**

Обязательно накрывайте и храните на любой полке холодильного отделения.

**Фрукты и овощи**

Тщательно мойте перед размещением в специально предназначенных овощных ящиках.

**Масло и сыр**

Используйте герметичные контейнеры или упаковывайте в алюминиевую фольгу/пищевую плёнку для защиты от обветривания.

### Молочная продукция

Бутылки с молоком должны быть плотно закрыты и размещены на дверных полках.

### Продукты, не требующие охлаждения

Бананы, картофель, лук и чеснок не рекомендуется хранить в холодильнике.

### Сырое мясо и рыба

Размещайте исключительно в герметичных контейнерах, исключая контакт с другими продуктами.

## ЧИСТКА

Для поддержания гигиены важно регулярно очищать внутреннюю поверхность прибора, включая все внутренние детали.

 **ВНИМАНИЕ!** Во время чистки прибор должен быть отключен от электросети, чтобы избежать поражения электрическим током. Перед очисткой обязательно выключите прибор, извлеките вилку из розетки и отключите предохранитель. Не используйте пароочиститель для чистки прибора, так как влага может скопиться на электрических компонентах, что небезопасно. Горячий пар также может повредить пластиковые детали. Перед включением убедитесь, что прибор полностью высох.

 **ВНИМАНИЕ!** Эфирные масла, органические растворители, лимонный сок, бутиловая кислота и чистящие средства на основе уксусной кислоты могут нанести вред пластиковым деталям прибора.

Чтобы избежать повреждения:

1. Избегайте попадания этих веществ на корпус прибора.
2. Не используйте абразивные чистящие средства.

Перед чисткой:

1. Выньте продукты из холодильной камеры и храните их в прохладном месте.
2. Выключите прибор, выньте вилку из розетки и отключите предохранитель.

После чистки:

1. Очистите прибор и внутренние принадлежности теплой водой.
2. Тщательно вытрите насухо.

После того как все высохнет, вы можете снова включить прибор.

## ЗАМЕНА ЛАМПЫ ОСВЕЩЕНИЯ

В приборе установлена светодиодная лампа.

Для замены лампы обратитесь к квалифицированному специалисту.

## УСТРАНЕНИЕ НЕИСПРАВНОСТЕЙ

 **ОСТОРОЖНО!** Перед устранением неисправностей отключите подачу электропитания. Устранение неисправностей, не описанных в данном руководстве, должен выполнять только квалифицированный электрик специалист.

 **ВАЖНО!** При нормальной эксплуатации возможны некоторые шумы (от компрессора или циркуляции хладагента) – это нормальное явление.



**Холодильник**

Неисправность	Вероятная причина	Способ устранения
Прибор не работает	Прибор не подключен к сети электропитания	Вставьте вилку в розетку
	Перегорел предохранитель или он неисправен	Проверьте предохранитель и при необходимости замените его
	Неисправна розетка	Устранение данной неисправности следует передать компетентному специалисту
Слишком сильный эффект замораживания	Установлена слишком низкая температура или включен режим SUPER	Установите температуру повыше
Слишком слабый эффект замораживания	Неправильно установлена температура	Обратитесь к разделу установки температуры
	Дверца была открыта в течение длительного времени	Открывайте дверцу только на то время, которое необходимо
	В течение последних 24 часов в прибор было помещено большое количество пищи	Установите температуру на более низкую
	Прибор находится вблизи источника тепла	См. раздел «Место установки»
Образовался толстый слой инея на уплотнителе дверцы	Уплотнение двери не герметично	Осторожно прогрейте негерметичные участки уплотнителя феном (холодный воздух). Одновременно придайте нагретому уплотнителю форму, чтобы он более плотно прилегал
Ненормальные шумы	Прибор не выровнен	Выворачивайте прибор с помощью регулируемых ножек
	Прибор касается стены или других объектов	Слегка передвиньте прибор
	Элемент, например, трубка, расположенный на задней части прибора, касается другой части прибора или стены	При необходимости аккуратно подвиньте элемент
Вода на полу	Засорился слив	См. раздел «Чистка и обслуживание»
Боковые панели корпуса очень горячие	Это нормальное явление. Теплообменники находятся в боковых панелях корпуса прибора	Если возникает необходимость взяться за прибор обеими руками – используйте перчатки

Если неисправность проявляется снова, обратитесь в сервисный центр.

## ТЕХНИЧЕСКИЕ ХАРАКТЕРИСТИКИ

Тип компрессора	INVERTER
Разморозка	Total No Frost
Климатический класс	N, ST
Уровень шума	37 дБ
Потребление электроэнергии	284 кВт*ч/год

 <b>ПРЕДУПРЕЖДЕНИЕ</b>	Прибор не предназначен для использования лицами (включая детей) с пониженными физическими, сенсорными или умственными способностями или при отсутствии у них жизненного опыта или знаний, если они не находятся под присмотром или не проинструктированы об использовании прибора лицом, ответственным за их безопасность. Дети должны находиться под присмотром во избежание игр с прибором
	При повреждении шнура питания его замену, во избежании опасности, должны производить изготовитель, сервисная служба или подобный квалифицированный персонал
	Недопустимо возникновение факельного пламени под воздухоочистителем (для вытяжек)
 <b>ВНИМАНИЕ!</b>	Детали прибора могут нагреваться во время работы
<b>Условия хранения продукции по ГОСТу 15150-69, в помещениях с естественной вентиляцией при температуре воздуха от минус 50°C до плюс 40°C, относительной влажности не более 75%.</b>	

### Обратите Ваше внимание!

Также неисправностями Изделия не являются:

Холодильники	Изменение цвета материалов изделия в процессе эксплуатации изделия
	Шум перетекающей охлаждающей жидкости при работе компрессора
	Незначительные технические запахи пластика в новом изделии
	Помутнение пластиковых и устаревание резиновых элементов изделия с течением времени

## Холодильник

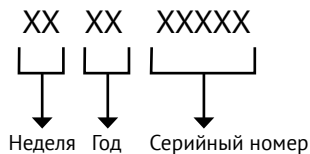
**СЕРИЙНЫЙ НОМЕР:****ИЗГОТОВИТЕЛЬ:**

Эм энд Джи Хаусгерате ГмбХ  
Потсдамер стр, 92 10785 Берлин

**ЛИЦО, УПОЛНОМОЧЕННОЕ ИЗГОТОВИТЕЛЕМ:**

ООО «Эм-Джи Русланд», 141400  
г. Химки, ул. Бутаково, д. 4  
info@kuppertsberg.com

**Фирма-производитель оставляет за собой право на внесение изменений в конструкцию, комплектацию и дизайн приборов.**

Сделано в КНР, Завод-изготовитель: Noma Appliances Co., Ltd.



## УСЛОВИЯ ГАРАНТИЙНОГО ОБСЛУЖИВАНИЯ

**Внимательно ознакомьтесь с условиями гарантийного обслуживания.**

Изготовитель оставляет за собой право вносить изменения в конструкцию, комплектацию или технологию изготовления, таковые изменения не влекут обязательств по изменению или улучшению ранее выпущенных изделий. Указанные изменения могут быть произведены без предварительного уведомления.

Изготовителем техники марки «Kuppersberg» установлен срок службы 7 (семь) лет на крупную бытовую технику: газовые и комбинированные плиты, духовые шкафы, электрические и газовые варочные поверхности, холодильное оборудование, стиральные машины, сушильные барабаны, посудомоечные машины, пароварки, кухонные вытяжки), при соблюдении правил эксплуатации и применении ее в бытовых целях.

Данные сроки исчисляются с даты изготовления изделия.

Правила безопасного и эффективного использования изложены в Инструкции по эксплуатации. По истечении установленного срока службы изготовитель не несет ответственности за безопасность изделия.

На всю бытовую технику марки «Kuppersberg» гарантийный срок составляет 24 (двадцать четыре) месяца. Гарантийный срок исчисляется со дня заключения договора купли-продажи при наличии кассового и/или товарно-кассового чека, при отсутствии документов о покупке согласно п. 2 ст. 19 ЗоЗПП гарантийный срок исчисляется с даты изготовления изделия.

Данная Гарантия действительна только на территории Российской Федерации, Республики Беларусь, Республики Казахстан. Гарантия распространяется только на официально поставленные изделия, сертифицированные для указанных стран, а также на оригинальные комплектующие и составные части данных изделий.

На территории других государств гарантийный срок устанавливается в соответствии с внутренним законодательством.

1. Данная гарантия распространяется только на изделия, используемые в личных, семейных или домашних целях, не связанных с предпринимательской деятельностью.

2. Гарантийный срок на комплектующие изделия (такие изделия, которые могут быть сняты с основного изделия без применения каких-либо инструментов, а именно, ящики, полки, решётки, корзины, насадки, трубки, шланги или другие подобные комплектующие) составляет 6 (шесть) месяцев с момента продажи основного изделия магазином.

3. Гарантийный срок на новые комплектующие и составные части, установленные в изделие, взамен вышедших из строя, при гарантийном ремонте, равен сроку гарантии на изделие и заканчивается одновременно с окончанием гарантийного срока изделия.

4. Гарантийный срок на элементы освещения, лампы составляет 15 дней с даты покупки прибора.

5. Гарантийный ремонт выполняется бесплатно авторизованным сервисным центром на дому у потребителя или в мастерской по усмотрению сервисного центра.

6. Прежде чем вызвать специалиста сервисного центра, внимательно прочитайте инструкцию по эксплуатации изделия. Если изделие исправно, то за сервисным центром остаётся право требовать от Потребителя возмещения стоимости сервисных мероприятий за ложный вызов.

7. Для осуществления технического обслуживания и ремонта изделия, потребителю необходимо обеспечить доступ сотруднику авторизованного сервисного центра к изделию (в том числе встраиваемому).

8. Претензии по качеству основного изделия, его комплектующих и составных частей принимаются при условии, что недостатки обнаружены в течение гарантийных сроков, установленных соответственно на основное изделие, его комплектующие и составные части. Претензии рассматриваются после только после предварительной проверки качества изделия представителем авторизованного сервисного центра.

9. Во избежание возможных недоразумений, сохраняйте в течении гарантийного срока изделия документы, прилагаемые при продаже (кассовый и/или товарный чек, инструкцию по эксплуатации).

10. Изготовитель не несет какой-либо ответственности за любой возможный ущерб, нанесенный потребителю, в случаях несоблюдения требований Изготовителя, указанных в данном гарантийном документе и инструкции по эксплуатации.

#### **Изготовитель не несет гарантийные обязательства в следующих случаях:**

При возникновении недостатков, вызванных несоблюдением прилагаемой к изделию инструкции по эксплуатации, неправильной установкой, хранением или транспортировкой изделия, небрежным обращением или плохим уходом, неправильным использованием, включая перегрузку.

Использования изделия для предпринимательской или профессиональной деятельности.

Не соблюдения потребителем правил подключения и монтажа изделия, установки дополнительных элементов на изделие, препятствующих доступу специалиста к прибору для проведения сервисных мероприятий.

На изделия, которые подвергались ремонту, разборке или конструктивным изменениям, которые повлекли отказ в работе изделия, неуполномоченными на то лицами или организациями не являющимися авторизованными сервисными центрами. Так же если удалены, не разборчивы или изменены заводские наклейки с указанием модели, продуктового и серийного номера изделия.

Повреждений техники или нарушений ее нормальной работы, которые вызваны не зависящими от производителя причинами, такими как нестабильность параметров электросети (установленных государственными стандартами ГОСТ 13109-97), явления природы и стихийные бедствия, пожар, домашние животные и насекомые, попадание внутрь изделия посторонних предметов, жидкостей, и другими подобными причинами.

Повреждения техники или нарушений ее нормальной работы, вызванных сверхнормативными отклонениями параметров электро-, газо-, или водоснабжения от номинальных значений.

Внешние и внутренние загрязнения, царапины, трещины, вмятины, потёртости и прочие механические повреждения, повреждения стеклянных деталей, включая разрушения, повреждения стеклокерамики, изменения цвета стеклокерамики в зонах конфорок, царапины, возникшие в процессе эксплуатации.

Использование посуды не соответствующего типа и размера, рекомендованного изготовителем согласно инструкции по эксплуатации.

На шумы и звуки работы электрооборудования индукционных и электрических плит, даже в выключенном состоянии, так же на шум пламени, издаваемый газовыми конфорками.

Повреждения деталей, которые произошли в результате естественного износа, включая расходные материалы, такие как: лампы, элементы питания, фильтры, монтажные и уплотнительные элементы, соединительные электрокабели, разъёмы, шланги, фильтры, антивозвратные клапаны, металлические и стеклянные противни, решетки, держатели противней и решеток, телескопические направляющие, тарелки, блюда, ручки и кнопки управления, решетки плит, составные части конфорок и дополнительных аксессуаров.

Образования на нагревательных элементах избыточного слоя накипи, при повышенной жесткости воды необходима обработка соответствующими составами.

Попадания во внутренние рабочие объёмы изделия посторонних предметов, мелких деталей одежды или остатков пищи.

Механических повреждений изделия потребителем (вмятины, царапины, трещины, сколы и т. д.)

Потери товарного вида изделия в следствие воздействия химических веществ.

Длительных термических воздействиях и других подобных повреждениях, возникших в процессе эксплуатации. Время приготовления пищи не должно превышать более 3 часов непрерывного включения конфорок.

На работы по установке, регулировке, чистке изделия, замене расходных материалов и прочий уход за изделием, оговорённый в инструкции по эксплуатации (периодическое обслуживание).

Движения хладагента внутри холодильника, морозильника, который может издавать кратковременные шумы (свист, звук перетекающей жидкости и т. д.), даже при отключенном компрессоре, что не является дефектом, так же не является дефектом потрескивание составных частей прибора в результате температурных деформаций.

Характерные звуки включения компрессора и автоматики являются нормальными звуками при работе электрооборудования прибора. Для холодильников, оборудованных устройством для приготовления льда (ледогенератором), при не использовании устройства для приготовления льда (ледогенератора) в течении 7 дней и более, обязательно требуется отключать функцию приготовления льда, освободить емкость от ранее приготовленного льда. Во избежание солнечного ультрафиолетового и температурного воздействия на корпус холодильника, место для установки холодильника должно быть защищено от прямого попадания солнечного света на прибор.

### **Установка и подключение крупной бытовой техники, включая встраиваемую бытовую технику**

Для установки и подключения изделий производитель рекомендует Вам обратиться в авторизованные сервисные центры. Вы можете воспользоваться услугами любых других квалифицированных специалистов имеющих сертификат на оказание подобных услуг.

Перед установкой, использованием обязательно внимательно прочтите Инструкцию по эксплуатации.

Оплата работ по установке и подключению изделия происходит по прейскуранту сервисного центра.

Изготовитель не несёт какой-либо ответственности за любой ущерб, нанесенный имуществу граждан вследствие установки и подключения, не соответствующих требованиям, указанным в инструкции по эксплуатации и произведенных не уполномоченными на то лицами.

В случае нарушений требований Изготовителя по установке и подключению, ответственность за причиненный ущерб несет лицо или организация, проводившее работы по установке и подключению.

Газовая бытовая техника подключается только специалистом, имеющим лицензию и допуск на работы с газовым оборудованием. Гарантийное и сервисное обслуживание осуществляется только при наличии отметки в паспорте изделия о подключении или документа уполномоченной организации о подключении газового оборудования.

Изделия, имеющие трехконтактную сетевую вилку, обязательно должно быть заземлено.

По всем вопросам технического обслуживания и приобретения оригинальных расходных материалов и аксессуаров Вы можете обращаться в авторизованные сервисные центры, информация по сервисному обслуживанию изделий «Kuppersberg» указана на сайте изготовителя: [www.kuppersberg.com](http://www.kuppersberg.com)

# KUPPERSBERG

## СЕРВИСНАЯ КНИЖКА

**МОДЕЛЬ**

**ТИП ИЗДЕЛИЯ**

**СЕРИЙНЫЙ НОМЕР**

**ДАТА ПРОДАЖИ**

М.П.  
продавца

### **Уважаемый Покупатель !**

Благодарим Вас за выбор продукции компании KUPPERSBERG.

Настоящим, компания KUPPERSBERG подтверждает, что приобретенная Вами техника изготовлена из высококачественных материалов при повышенном контроле качества продукции и отвечает всем техническим и экологическим критериям, предъявляемым к домашней бытовой технике.

Данный товар сертифицирован на территории Российской Федерации.

Производитель обязуется обеспечить бесплатный гарантийный ремонт в течение всего гарантийного срока.

Требования потребителя, соответствующие Законодательству РФ, могут быть предъявлены в течение 24 месяцев с Даты продажи изделия при условии, что недостатки в продукции не возникли вследствие нарушения покупателем правил пользования, транспортировки, хранения и иных действий пользователя или третьих лиц или обстоятельств непреодолимой силы (пожар, природная катастрофа и т.д.).

Гарантийное обслуживание осуществляется в уполномоченных KUPPERSBERG авторизованных сервисных центрах. Ответственность за качество, сроки ремонта несут уполномоченные сервисные центры. Неисправные детали и узлы техники в гарантийный период заменяются потребителю на новые безвозмездно.

**Телефон горячей линии KUPPERSBERG:**

**8 (800) 775-73-29** (звонки для всех регионов РФ бесплатные)

Часы работы горячей линии:

понедельник-пятница с 9-00 до 18-00 без перерыва

Полный список авторизованных сервисных центров KUPPERSBERG

Вы можете найти на официальном сайте [www.kuppersberg.com](http://www.kuppersberg.com)

**СВЕДЕНИЯ О РЕМОНТАХ**

**Ремонт №1**

Дата обращения	Дата ремонта	Неисправность	Выполненная работа	Запасная часть

**Ремонт №2**

Дата обращения	Дата ремонта	Неисправность	Выполненная работа	Запасная часть

**Ремонт №3**

Дата обращения	Дата ремонта	Неисправность	Выполненная работа	Запасная часть

# KUPPERSBERG

## ГАРАНТИЙНЫЙ СЕРТИФИКАТ

### Обратите особое внимание!

Все условия гарантии регулируются действующим Законодательством РФ.

Гарантийные обязательства не распространяются на технику с неисправностями, возникшими вследствие нарушения технологических требований, описанных в Инструкции по эксплуатации, в том числе:

- нестабильности параметров электросети, установленных ГОСТ 13109-87, а также нестабильности уровня давления газа, согласно ГОСТ Р50696-2006;
- нестабильности водопроводной сети, установленных СНиП 2.04.02-84;
- на технику, используемую от целей, отличных от бытового пользования, а также технику, установленную в организациях любого типа собственности;
- при наличии следов механических повреждений (трещины, сколы, царапины и пр.), связанных с причиной обращения;
- при наличии следов несанкционированного вскрытия или неквалифицированного ремонта третьими лицами (за исключением особых случаев, предусмотренных действующим Законодательством РФ);
- при несоответствии данных о технике в Сервисной книжке и на оригинальной наклейке (шильд) на изделии;
- при неправильном подключении изделия, попадании внутрь изделия посторонних предметов, мелких деталей и фрагментов одежды или остатков пищи;
- при попадании на внутренние узлы и детали изделия посторонних жидкостей, насекомых или при наличии следов их жизнедеятельности;
- вследствие образования на элементах изделия избыточного слоя накипи или иных отложений, вызванных повышенной жёсткостью воды;
- при обнаружении воздействия на внутренние и внешние элементы изделия агрессивных химических веществ, а также термического воздействия ;
- в случае, если изделие на момент визита уполномоченной сервисной службы KUPPERSBERG было в технически исправном состоянии

KUPPERSBERG

# #1

Модель изделия \_\_\_\_\_

Серийный № \_\_\_\_\_

Дата продажи \_\_\_\_\_

М.П.  
продавца

KUPPERSBERG

# #2

Модель изделия \_\_\_\_\_

Серийный № \_\_\_\_\_

Дата продажи \_\_\_\_\_

М.П.  
продавца

KUPPERSBERG

# #3

Модель изделия \_\_\_\_\_

Серийный № \_\_\_\_\_

Дата продажи \_\_\_\_\_

М.П.  
продавца

Товар получил без повреждений, претензий к внешнему виду и комплектности не имею

(Фамилия, имя и подпись Потребителя)

С условиями гарантийных обязательств KUPPERSBERG ознакомлен и согласен. Полная, необходимая, достоверная информация о Товаре, Изготовителе, Продавце мною получена

(Фамилия, имя и подпись Потребителя)

### СВЕДЕНИЯ ОБ УСТАНОВКЕ

Заполняется лицом, осуществившем подключение (Установку)

Дата подключения (установки)	Фамилия, Имя специалиста, проводившего подключение	Наименование организации, выполнившей подключение	Подпись специалиста, проводившего подключение

**Внимание:** KUPPERSBERG настоятельно рекомендует доверять подключение (установку) приобретённого Товара специалистам Авторизованного сервисного центра KUPPERSBERG. При подключении изделия через АСЦ KUPPERSBERG, гарантийный срок исчисляется с Даты подключения (установки) изделия, но не более 3 месяцев с даты продажи. Оплата работ по подключению и настройке изделия осуществляется на основании прейскуранта платных услуг организации, осуществляющей подключение. Изготовитель не несёт ответственности за ущерб имуществу и здоровью граждан, возникший в связи с некавалифицированным подключением изделия третьими лицами. В случае возникновения поломки изделия вследствие описанных выше причин, ответственность за причинённый ущерб потребителю, а также за восстановление работоспособности изделия, несёт лицо, осуществлявшее подключение. Газовые варочные панели и духовки могут быть установлены только сертифицированным специалистом, имеющим соответствующий допуск на установку и проведение работ по газовому оборудованию. Гарантийное обслуживание осуществляется только при наличии отметки Организации, уполномоченной на проведение такого рода работ.

**KUPPERSBERG**

Сервис-центр \_\_\_\_\_

**#1**

Инженер, Ф.И.О.,  
подпись \_\_\_\_\_

Дата ремонта \_\_\_\_\_



М.П.  
сервис-центра

**KUPPERSBERG**

Сервис-центр \_\_\_\_\_

**#2**

Инженер, Ф.И.О.,  
подпись \_\_\_\_\_

Дата ремонта \_\_\_\_\_



М.П.  
сервис-центра

**KUPPERSBERG**

Сервис-центр \_\_\_\_\_

**#3**

Инженер, Ф.И.О.,  
подпись \_\_\_\_\_

Дата ремонта \_\_\_\_\_



М.П.  
сервис-центра





**ВНИМАНИЕ!**

ПРОИЗВОДИТЕЛЬ НАСТОЯТЕЛЬНО  
РЕКОМЕНДУЕТ СОХРАНЯТЬ  
НАСТОЯЩЕЕ РУКОВОДСТВО  
В ТЕЧЕНИЕ ВСЕГО СРОКА  
ПОЛЬЗОВАНИЯ ИЗДЕЛИЕМ.

⇒ Kuppersberg

⇒ [www.kuppersberg.com](http://www.kuppersberg.com)