

Уважаемый покупатель!

Благодарим Вас за выбор продукции SONNEN®! Сохраните данное руководство для обращения к нему в дальнейшем. Перед началом эксплуатации внимательно прочитайте руководство, в котором содержится информация по правильному использованию устройства.

Техническая спецификация	1	Подключение к электрическим проводам	3
Комплект поставки.....	1	Эксплуатация.....	4
Меры предосторожности	1	Очистка фильтра.....	4
Установка	2	Правовая информация	4
Подключение с помощью штепсельной вилки...2		Гарантийный талон.....	13

МАЗМҰНЫ**Құрметті сатып алушы!**

SONNEN® өнімдерін таңдағаныңыз үшін алғысымызды білдіреміз! Болашақта оған жүгіну үшін осы нұсқаулықты сақтаңыз. Жұмысты бастамас бұрын, құрылғыны дұрыс пайдалану туралы ақпаратты қамтитын нұсқаулықты мұқият оқып шығыңыз.

Техникалық сипаттама.....	5	Электр сымдарына қосылу	7
Жеткізу жинағы.....	5	Пайдалану	8
Сақтық шаралары.....	5	Сүзгіні тазалау	8
Орнау.....	6	Өндіру және өндіруші ақпарат күні.....	8
Штепсельдік штепсель арқылы қосылу	6	Кепілдік талоны.....	13

CONTENT**Dear customer!**

Thank you for choosing SONNEN® products! Keep this manual for future reference. Before starting operation, carefully read the manual, which contains information on the correct use of the device

Technical specification.....	9	Hard-wired hand dryer	11
Package contents.....	9	Operation.....	12
Precautions	9	Cleaning the filter.....	12
Installation	10	Manufacture date and manufacturer information .	12
Plug connection.....	10	Warranty card.....	13

RU/BY. Благодарим Вас за приобретение продукции торговой марки SONNEN®. Настоящая гарантия действует в течении 12 месяцев с даты приобретения изделия и подразумевает гарантийное обслуживание изделия при обнаружении дефектов, связанных с заводским или производственным браком. В этом случае потребитель имеет право на бесплатный ремонт изделия.

Настоящая гарантия действительна при соблюдении следующих условий:

1. Изделие должно использоваться в точном соответствии с инструкцией по эксплуатации и с соблюдением правил и требований безопасности.
 2. Обязанности изготовителя по настоящей гарантии исполняются продавцами и/или официальными обслуживающими (сервис) центрами.
 3. Транспортные расходы не входят в гарантийные обязательства, за исключением предусмотренных законодательством РФ.
 4. Настоящая гарантия не распространяется на дефекты изделия, возникшие в результате:
 - 4.1 химического, механического или иного воздействия, попадания посторонних предметов, жидкостей, насекомых внутрь изделия;
 - 4.2 неправильной эксплуатации, включая использование изделия не по прямому назначению, установку и эксплуатацию изделия с нарушением правил и требований безопасности;
 - 4.3 повреждения или выхода изделия из строя в связи с нарушением правил и условий установки, подключения, адаптации под местные тех. условия покупателя, хранения и транспортировки, воздействия влаги, высоких и низких температур, а также в результате некачественного сетевого питания;
 - 4.4 износа ламп, батарей, защитных экранов и иных деталей с ограниченным сроком использования;
 - 4.5 ремонта (наладки) изделия, если он произведен любыми иными лицами, кроме обслуживающих центров;
 - 4.6 изменения конструкции изделия и/или частей изделия, а также изменения ПО (программного обеспечения), кроме случаев, указанных в инструкции по эксплуатации;
 - 4.7 повреждения защитных знаков и/или серийных номеров.
 5. Гарантия действительна при правильно заполненном гарантийном талоне с указанием серийного номера, даты продажи, наличия печати продавца, кассового чека или документа, подтверждающего покупку; в противном случае гарантийный срок исчисляется с даты производства, определяемой поставщиком по серийному номеру.
- Список авторизованных сервисных центров представлен на сайте www.sonnen.me.

KZ. Сізге, SONNEN® сауда маркасының бұйымын алғаныңызға алғыс білдіреміз. Осы кепілдік, бұйымды сатып алған күннен бастап 12 ай бойы іске жарамды және зауыттық және өндірістік ақауларға байланысты кемшіліктер табылса кепілдік жасайды. Бұл жағдайда, сатып алушы бұйымды тегін жөндеуге құқылы.

Осы кепілдік, келесі шарттарды ұстанса іске жарамды:

1. Бұйым, қауіпсіздік талаптары мен ережелерін ұстану және пайдалану нұсқауларына нақты сәйкестікте пайдаланылуы керек.
 2. Осы кепілдік бойынша өндірушінің міндеттері сатушылар және/немесе ресми қызмет көрсету орталықтарымен (сервис) орндалады.
 3. Транспорттық шығындар, РФ заңнамасымен қарастырылғандарды қоспағанда кепілдік міндеттерге жатпайды.
 4. Осы кепілдік, төмендегілердің нәтижесінде пайда болған бұйым кемшіліктеріне дарымайды:
 - 4.1 Бұйым ішіне химиялық, механикалық немесе басқа әсерлер, бөтен заттардың, сұйықтықтар, жәндіктердің түсуі.
 - 4.2 Бұйымды, қауіпсіздік талаптары мен ережелерінің бұзылуына күйінде пайдалану және орнату, бұршы бағыт пайдалануды қоса қате пайдалану.
 - 4.3 Қосу, орнату шарттары мен ережелерінің бұзылуына байланысты істен шығуы немесе бузылуы, сатып алушының жергілікті тех.жағдайларына бейімделуі, сақтау және орын ауыстыруы, ылғал әсері, жоғары және төмен температуралар, сонымен қатар, сапасыз желілік қуат көзі нәтижесінде.
 - 4.4 Шамдар, батареялар, қорғаныш экрандары және аз уақыт қолданылған басқа бөлшектерінің тозуы.
 - 4.5 Егер, қызмет көрсетуші орталықтардан басқа, өкілдермен жасалса бұйымның жөндеуі (жамау).
 - 4.6 Бұйымның құралуын және/немесе бұйым бөліктерін өзгерту, сонымен қатар пайдалану нұсқауларында көрсетілген жағдайлардан басқа БҚ өзгерістері (бағдарламалық қамтылуы).
 - 4.7 Қорғаныш белгілерінің және/немесе сериялық нөмірлерінің өшірілуі.
 5. Кепілдік, кепілдік талонының сериялық нөмірі, сату күні, сатушы мөрі басылып дұрыс толтырылған, қасалық түбіртек немесе сатып алғандығын растайтын құжат болған жағдайда жарамды; кері жағдайда, кепілдік мерзім жеткізуші сериялық нөміріден анықтайтын өндіріс күнінен есептеледі.
- Үкілетті қызмет көрсету орталықтарының тізімі www.sonnen.me сайтында көрсетілген.

EN. Thank you for purchasing a SONNEN® product. This warranty is valid for 12 months from the date of purchase of the product and implies warranty service for the product in case of defects associated with factory or manufacturing defects. In this case, the consumer has the right to have the product repaired.

This warranty is valid under the following conditions:

1. The product must be used in strict accordance with the instructions for use and in compliance with the rules and safety requirements.
 2. The manufacturer's obligations under this warranty are performed by sellers and / or authorized service (service) centers.
 3. Transportation costs are not included in the warranty, with the exception of those stipulated by the legislation of the Russian Federation.
 4. This warranty does not cover product defects resulting from:
 - 4.1 Chemical, mechanical or other effects, ingress of foreign objects, liquids, insects into the product;
 - 4.2 Improper operation, including the use of the product for other than its intended purpose, installation and operation of the product in violation of the rules and safety requirements;
 - 4.3 Damage or failure of the product due to violation of the rules and conditions of installation, connection, adaptation to local tech. conditions of the buyer, storage and transportation, exposure to moisture, high and low temperatures, as well as a result of poor-quality mains supply;
 - 4.4 Wear of lamps, batteries, protective screens and other parts with a limited period of use;
 - 4.5 Repair (adjustment) of the product, if it was made by any other person, except for service centers;
 - 4.6 Changes in the design of the product and / or parts of the product, as well as changes in software, except for cases specified in the operating instructions;
 - 4.7 Damage to security signs and / or serial numbers;
 5. The warranty is valid with a correctly completed warranty card indicating the serial number, date of sale, seller's stamp, sales receipt or document confirming the purchase; otherwise, the warranty period starts from the date of manufacture, as determined by the supplier using the serial number.
- For a list of authorized service centers, visit www.sonnen.me.

After installation, the product is ready for use.

1. Place your hands at a distance of no more than 15 cm from the air duct.
2. The product will automatically turn on and a stream of warm air will start coming out of the air duct.
3. For more effective drying of hands, it is necessary to drive hands away from and to yourself under a stream of warm air, rubbing the remaining moisture with your hands.
4. After you remove your hands, the product will automatically turn off after a few seconds.

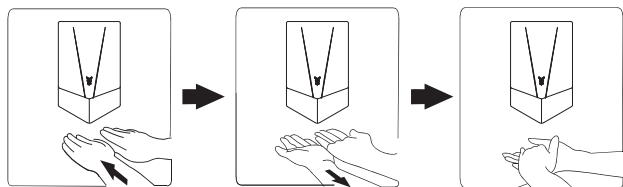
**NOTE:**

the electric dryer is equipped with a touch sensor that detects the ambient temperature and automatically adjusts the temperature of the air flow.

CLEANING THE FILTER

Once every six months or in case of a decrease in air velocity, the filter must be cleaned.

1. Open the air intake panel, pull out the air filter as shown in the picture.

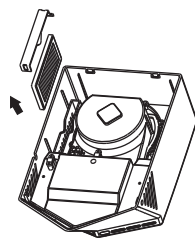

2. Clean the air filter. Dust can be removed manually, with a brush or a vacuum cleaner. The filter can be rinsed under water, but make sure that the filter is completely dry before use.

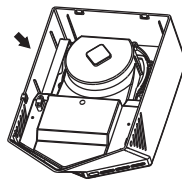

3. Reconnect to the device.

MANUFACTURE DATE AND MANUFACTURER INFORMATION

The date of manufacture is encrypted in the form of digits of the serial number located on the body of the product.

Example: SN0000YU0001

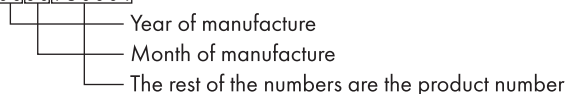

Designed for drying hands. It is safe when used for its intended purpose. Manufacturer: Zhejiang Tetch Electronic Technology Co., Ltd. No.477 Jinhai 2nd Road, Wenzhou Economic And Technological Development Zone, Wenzhou, Zhejiang, China.



Уважаемый покупатель! Благодарим Вас за выбор продукции SONNEN®! Сохраните данное руководство для обращения к нему в дальнейшем. Перед началом эксплуатации внимательно прочитайте руководство, в котором содержится информация по правильному использованию изделия.

ТЕХНИЧЕСКАЯ СПЕЦИФИКАЦИЯ

- Мощность – 1300 Вт
- Напряжение – 220-240 В, 50-60 Гц
- Температура воздушного потока – 50°C (+/-10%)
- Максимальная скорость воздушного потока – 150 м/с (+/-10%)
- Класс влагозащиты – IPX1
- Класс электробезопасности – I
- Область срабатывания сенсора – 15 см
- Уровень шума – 72 дБ
- Материал корпуса – нержавеющая сталь
- Режим работы – горячий и холодный воздух

КОМПЛЕКТ ПОСТАВКИ

1. Электросушитель для рук
2. Руководство пользователя и гарантийный талон
3. Набор крепления

МЕРЫ ПРЕДОСТОРОЖНОСТИ

Вся перечисленная информация, меры предосторожности и инструкции, содержащиеся в данном руководстве, не могут в полной мере предупредить пользователя обо всех случаях и ситуациях, которые могут встречаться при эксплуатации. Необходимо понимать, что здравый смысл, внимательность и осторожность обеспечат безопасность при использовании.

Несоблюдение указаний, содержащихся в данном руководстве, может привести к травмам или к повреждению изделия. Для снижения риска травм и повреждения изделия пользователю необходимо полностью прочитать руководство перед сборкой, установкой и эксплуатацией.

ВАЖНО!!!

Данное изделие предназначено для сушки рук. Устанавливается на предприятиях общественного питания, в спорткомплексах, торговых центрах, в офисах, образовательных и медицинских учреждениях.

- Используйте изделие только по его прямому назначению, которое указано в данном руководстве.
- Не устанавливайте изделие в непосредственной близости от источников тепла.
- Не храните бензин и другие летучие и легковоспламеняющиеся жидкости вблизи изделия.
- Вентилятор изделия вращается на высокой скорости.
Не засовывайте в решетку воздуховода пальцы или посторонние предметы.

- Регулярно протирайте инфракрасный (ИК) датчик, расположенный рядом с воздуховодной решеткой. Если этого не делать, то прибор со временем перестанет автоматически отключаться. Для решения данной проблемы протрите ИК-датчик влажной тканью.
- Чистка должна осуществляться только при отключенном из сети изделии.
- Не эксплуатируйте изделие в случае обнаружения поломки.
- Не перекрывайте поток воздуха.
- При возникновении неисправности как можно скорее отключите электропитание и обратитесь к квалифицированному специалисту.



ВНИМАНИЕ!

Прибор не предназначен для использования людьми (включая детей) с пониженными физическими, сенсорным и умственными способностями или при отсутствии у них жизненного опыта или знаний, если они не находятся под присмотром или не проинструктированы об использовании прибора лицом, ответственным за их безопасность. Дети должны находиться под присмотром для недопущения игр с прибором.

УСТАНОВКА

Электросушитель для рук может быть подключен двумя способами: напрямую к электрическим проводам или с помощью штепсельной вилки.

ВАЖНО!!!

ИЗДЕЛИЕ ДОЛЖНО УСТАНОВЛИВАТЬСЯ ТОЛЬКО КВАЛИФИЦИРОВАННЫМ СПЕЦИАЛИСТОМ.

При выборе места установки, убедитесь, что оно находится на достаточном расстоянии от источника брызг воды. Обычно изделие крепится на стене приблизительно 110-120 см от пола.

ПОДКЛЮЧЕНИЕ С ПОМОЩЬЮ ШТЕПСЕЛЬНОЙ ВИЛКИ

1. С помощью шестигранного ключа (поставляемого в комплекте) открутите 2 винта с боковых сторон корпуса.

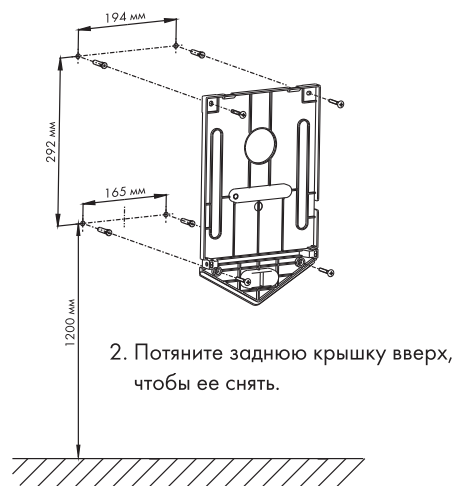
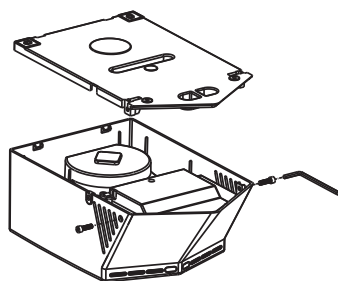

3. Determine the mounting location to the wall and use the lid as a template to mark the locations of the 4 holes. Drill them and insert the plastic dowels, fix the cover to the wall with screws, as shown in the picture.

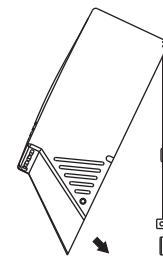

4. Put the product body on the cover on the wall, tighten the 2 screws on the sides of the case. Plug it into an outlet.

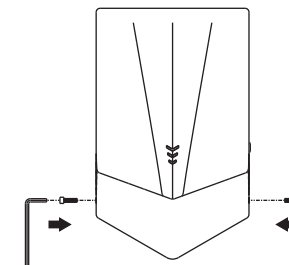

HARD-WIRED HAND DRYER

1. Using the hex wrench (supplied), unscrew the 2 screws on the sides of the housing.

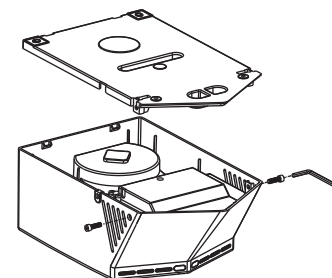

2. Pull the back cover up to remove it.

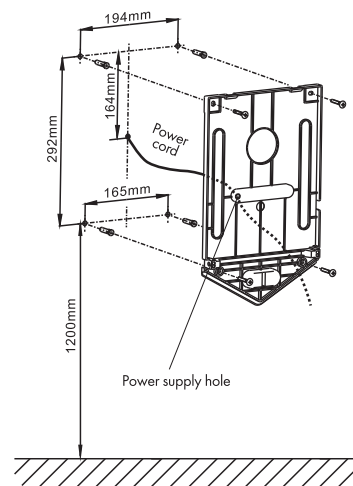

3. Determine the mounting location to the wall and use the lid as a template to mark the locations of the 4 holes. Drill them and insert the plastic dowels. The device is equipped with a power cord, the cord can be removed from the inside by unscrewing it from the terminal. Pass the power wires through the connection holes as shown in the figure. Connect the live wire to the terminal block «L», connect the neutral wire to the terminal block «N» as shown in the figure. Connect Ground wire to the terminal block in the middle.

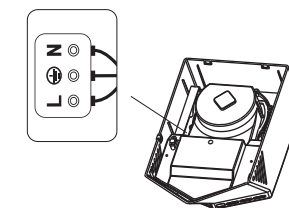

4. Secure the back cover of the appliance with screws.

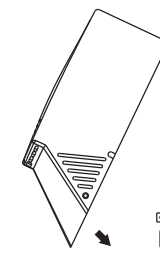

5. Put the product body on the cover on the wall, tighten the 2 screws on the sides of the case.

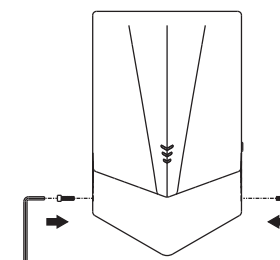

- The fan of the product rotates at high speed. Do not put your fingers or foreign objects into the duct grate.
- Regularly wipe the infrared (IR) sensor located next to the air duct grate. If this is not done, the device will eventually stop automatically shutting down. To solve this problem, wipe the IR sensor with a damp cloth.
- Cleaning should be carried out only when the product is disconnected from the network.
- Do not operate the product in case of a breakdown.
- Do not block the air flow.
- If a malfunction occurs, disconnect the power supply as soon as possible and contact a qualified employee.



ATTENTION!

The device is not intended for use by people (including children) with reduced physical, sensory and mental abilities or lack of life experience or knowledge, unless they are supervised or instructed to use the device by a person responsible for their safety. Children should be supervised to avoid playing with the appliance.

INSTALLATION

The hand dryer can be connected in two ways: directly to electrical wires or using a plug.

IMPORTANT!!!

THE PRODUCT MUST ONLY BE INSTALLED BY A QUALIFIED TECHNICIAN.

When choosing an installation location, make sure that it is located at a sufficient distance from the source of the water spray. Usually the product is mounted on the wall approximately 110-120 cm from the floor.

PLUG CONNECTION

1. Using the hex wrench (supplied), unscrew the 2 screws on the sides of the housing.

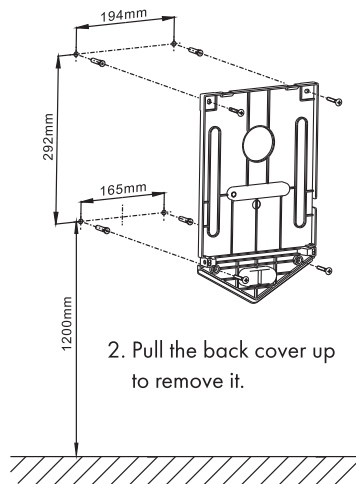
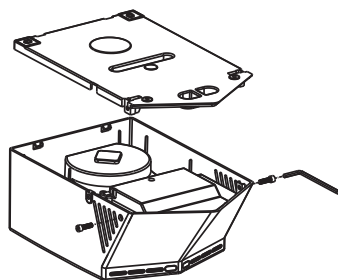

www.sonnen.me

3. Определите место крепления к стене и используйте крышку в качестве шаблона, чтобы отметить места расположения 4 отверстий. Просверлите их и вставьте пластиковые дюбели; закрепите крышку на стене шурупами, как показано на рисунке.

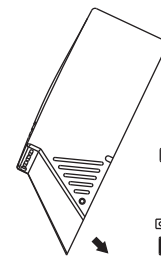

4. Наденьте корпус изделия на крышку на стене, затяните 2 винта на боковых сторонах корпуса. Подключите к розетке.

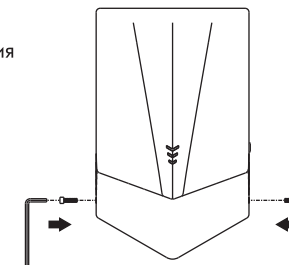

ПОДКЛЮЧЕНИЕ К ЭЛЕКТРИЧЕСКИМ ПРОВОДАМ

1. С помощью шестигранного ключа (поставляемого в комплекте) открутите 2 винта с боковых сторон корпуса.

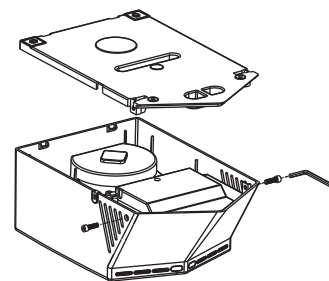

3. Определите место крепления к стене и используйте крышку в качестве шаблона, чтобы отметить места расположения 4 отверстий. Просверлите их и вставьте пластиковые дюбели. Прибор оснащен шнуром питания, шнур можно извлечь изнутри, отвинтив его от клеммы. Пропустите провода питания через отверстия для подключения, как показано на рисунке. Подсоедините провод под напряжением к клеммной колодке «L», подсоедините нейтральный провод к клеммной колодке «N», как показано на рисунке. Подсоедините провод заземления к клеммной колодке посередине.

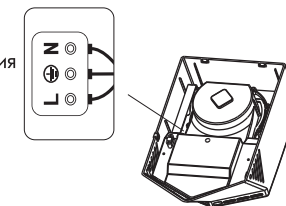

2. Потяните заднюю крышку вверх, чтобы ее снять.

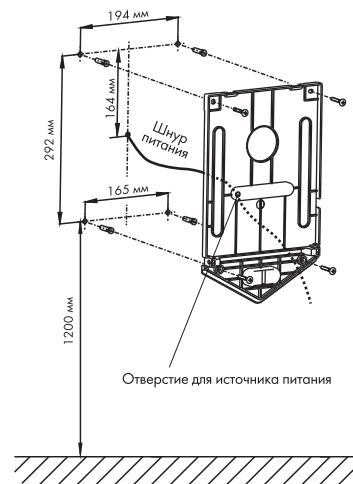

www.sonnen.me

4. Закрепите заднюю крышку прибора с помощью шурупов.

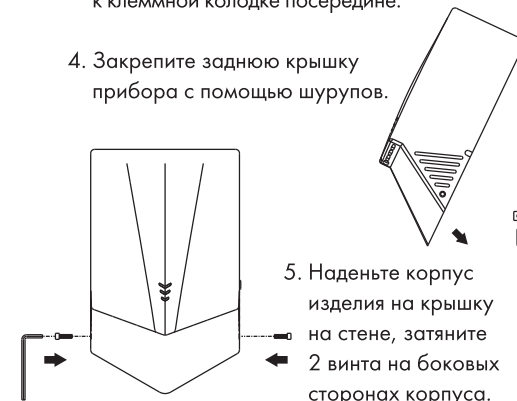

5. Наденьте корпус изделия на крышку на стене, затяните 2 винта на боковых сторонах корпуса.

После установки изделие готово к эксплуатации.

1. Поместите руки на расстоянии не более 15 см от воздуховодного отверстия.
2. Изделие автоматически включится и из воздуховодного отверстия начнет выходить поток теплого воздуха.
3. Для более эффективной сушки рук необходимо водить руки от себя и к себе под потоком теплого воздуха, растирая остатки влаги руками.
4. После того, как вы уберете руки, изделие автоматически отключится через несколько секунд.

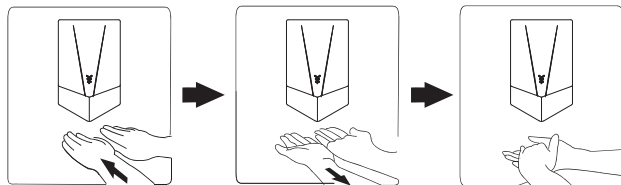

ПРИМЕЧАНИЕ:

электросушитель оснащен сенсорным датчиком, который определяет температуру окружающей среды и автоматически регулирует температуру воздушного потока.

ОЧИСТКА ФИЛЬТРА

Раз в полгода или в случае снижения скорости воздуха необходимо очищать фильтр.

1. Откройте панель воздухозаборника, вытяните воздушный фильтр, как показано на рисунке.
3. Снова подсоедините к устройству.

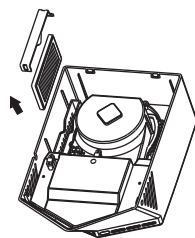

2. Очистите воздушный фильтр. Пыль можно удалять вручную, щеткой или пылесосом. Фильтр можно промыть под водой, но перед использованием убедитесь, что фильтр полностью высох.

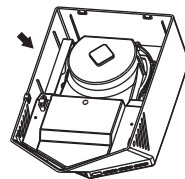

ПРАВОВАЯ ИНФОРМАЦИЯ

Дата изготовления зашифрована в виде цифр серийного номера, расположенного на корпусе изделия.

Пример: SN0000YU0001

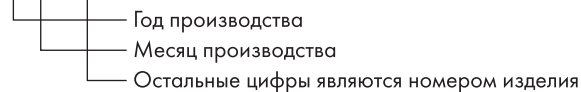

Вопросы по качеству направлять: ООО «Офис-импэкс» (импортер и дистрибьютор), 394026, Россия, г. Воронеж, ул. 45 Стрелковой Дивизии, 261а. Предназначен для сушки рук. Особых условий транспортировки и хранения не требует. Безопасен при использовании по назначению. Срок службы – 5 лет. Гарантийный срок – 12 месяцев. Производитель: Жеджианг Тетч Электроник Текнолоджи Ко., Лтд. № 477 Джинхай 2нд Роуд, Вэньчжоу Экономик энд Текнолоджикал Девелопмент Зоун, Вэньчжоу, Жеджианг, Китай.



Dear customer! Thank you for choosing SONNEN® products! Keep this manual for future reference. Before starting operation, carefully read the manual, which contains information on the correct use of the device.

TECHNICAL SPECIFICATION

- Power – 1300 W
- Voltage – 220-240 V, 50-60 Hz
- Air flow temperature – 50°C (+/-10%)
- The maximum air flow rate is 150 m/s (+/-10%)
- Moisture protection class – IPX1
- Electrical safety class – I
- Sensor response area – 15 cm
- The noise level is 72 dB
- Case material – stainless steel
- Operating mode – hot and cold air

PACKAGE CONTENTS

1. Electric hand dryer
2. User's Manual and warranty card
3. Set of screws

PRECAUTIONS

All the listed information, precautions and instructions contained in this manual cannot fully warn the user about all cases and situations that may occur during operation. It is necessary to understand that common sense, care and caution will ensure safety when using.

Failure to follow the instructions contained in this manual may result in personal injury or damage to the product. To reduce the risk of injury and damage to the product, the user must fully read the manual before assembly, installation and operation.

IMPORTANT!!!

This product is designed for drying hands. They are installed at catering establishments, sports complexes, shopping centers, offices, educational and medical institutions.

- Use the product only for its intended purpose, which is specified in this manual.
- Do not install the product in close proximity to heat sources.
- Do not store gasoline and other volatile and flammable liquids near the product.

Орнатқаннан кейін өнім пайдалануға дайын.

1. Қолыңызды ауа саңылауынан 15 см-ден аспайтын қашықтықта қойыңыз.
2. Өнім автоматты түрде қосылып, ауа ағынынан жылы ауа ағыны шыға бастайды.
3. Қолды тиімді кептіру үшін қолыңызды өзіңізден және өзіңізге жылы ауа ағынымен алып, қалған ылғалды қолдарыңызбен ысқылау керек.
4. Қолыңызды алып тастағаннан кейін, өнім бірнеше секундтан кейін автоматты түрде өшеді.

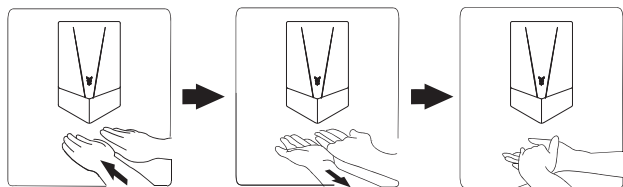

ЕСКЕРТУ:

электр кептіргіш қоршаған ортаның температурасын анықтайтын және ауа ағынының температурасын автоматты түрде реттейтін сенсорлық сенсормен жабдықталған.

СҮЗГІНІ ТАЗАЛАУ

Жарты жылда бір рет немесе ауа жылдамдығы төмендеген жағдайда сүзгіні тазалау қажет.

1. Ауа қабылдау панелін ашыңыз, суретте көрсетілгендей ауа сүзгісін шығарыңыз.
3. Құрылғыға қайта қосыңыз.

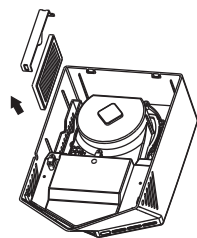

2. Ауа сүзгісін тазалаңыз. Шаңды қолмен, щеткамен немесе шаңсорғышпен кетіруге болады. Сүзгіні су астында жууға болады, бірақ қолданар алдында сүзгінің толық құрғақ екеніне көз жеткізіңіз.

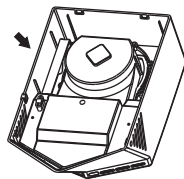

ӨНДІРУ ЖӘНЕ ӨНДІРУШІ АҚПАРАТ КҮНІ

Дайындалған күні өнімнің жанында орналасқан, сериялық нөмір түрінде шифрленген.

Мысал: SN0000YU0001

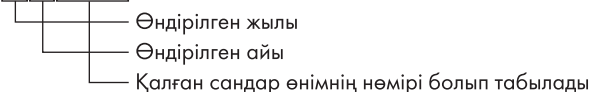

Қолды кептіруге арналған. Мақсаты бойынша пайдалану кезінде қауіпсіз. Өндіруші: Жеджианг Тетч Электроник Текнолоджи Ко., Лтд. № 477 Джинхай 2нд Роуд, Вэньчжоу Экономик энд Текнолоджикал Девелопмент Зоун, Вэньчжоу, Жеджианг, Қытай.



Құрметті сатып алушы! SONNEN® өнімдерін таңдағаныңыз үшін рахмет! Болашақта оған жүгіну үшін осы нұсқаулықты сақтаңыз. Жұмысты бастамас бұрын, құрылғыны дұрыс пайдалану туралы ақпаратты қамтитын нұсқаулықты мұқият оқып шығыңыз.

ТЕХНИКАЛЫҚ СИПАТТАМА

- Қуаты – 1300 Вт
- Кернеу – 220-240 В, 50-60 Гц
- Ауа ағынының температурасы – 50°C (+/-10%)
- Ауа ағынының максималды жылдамдығы – 150 м/с (+/-10%)
- Ылғалдан қорғау класы – IPX1
- Электр қауіпсіздігі класы – I
- Сенсордың іске қосылу аймағы – 15 см
- Шу деңгейі – 72 дБ
- Корпус материалы – Тот баспайтын болат
- Жұмыс режимі – ыстық және суық ауа

ЖЕТКІЗУ ЖИНАҒЫ

1. Электр қол кептіргіш
2. Пайдаланушы нұсқаулығы және кепілдік талоны
3. Бекіту жинағы

САҚТЫҚ ШАРАЛАРЫ

Осы нұсқаулықтағы барлық аталған ақпарат, сақтық шаралары мен нұсқаулықтар пайдаланушыны пайдалану кезінде туындауы мүмкін барлық жағдайлар мен жағдайлар туралы толық көлемде ескерте алмайды. Жалпы мағына, ұқыптылық пен сақтық пайдалану кезінде қауіпсіздікті қамтамасыз ететінін түсіну керек.

Осы нұсқаулықтағы нұсқауларды сақтамау жарақатқа немесе өнімнің зақымдалуына әкелуі мүмкін. Өнімнің зақымдануы мен зақымдану қаупін азайту үшін пайдаланушы құрастыру, орнату және пайдалану алдында нұсқаулықты толық оқып шығуы керек.

МАҢЫЗДЫ!!!

Бұл өнім қолды кептіруге арналған. Қоғамдық тамақтандыру кәсіпорындарында, спорт кешендерінде, сауда орталықтарында, кеңселерде, білім беру және медициналық мекемелерде орнатылады.

- Өнімді тек осы Нұсқаулықта көрсетілген мақсаты бойынша пайдаланыңыз.
- Өнімді жылу көздеріне жақын орнатпаңыз.
- Бензин мен басқа да Ұшпа және жанғыш сұйықтықтарды өнімнің жанында сақтамаңыз.
- Өнім желдеткіші жоғары жылдамдықта айналады. Түтіктің торына саусақтарыңызды немесе бөгде заттарды салмаңыз.

- Ауа торының жанында орналасқан инфрақызыл (IR) сенсорды үнемі сүртіңіз. Егер бұл жасалмаса, уақыт өте келе құрылғы автоматты түрде өшіруді тоқтатады. Бұл мәселені шешу үшін IR сенсорын дымқыл шүберекпен сүртіңіз.
- Тазалау тек желіден ажыратылған бұйыммен жүзеге асырылуы тиіс.
- Сынған жағдайда өнімді пайдаланбаңыз.
- Ауа ағынын тоқтатпаңыз.
- Ақаулық пайда болған жағдайда, электр қуатын мүмкіндігінше тезірек өшіріп, білікті қызметкерге хабарласыңыз.



НАЗАР АУДАРЫҢЫЗ!

Құрылғы физикалық, сенсорлық және ақыл-ой қабілеттері төмен немесе өмірлік тәжірибесі немесе білімі жоқ адамдарға (соның ішінде балаларға), егер олардың қауіпсіздігіне жауапты адамның бақылауында болмаса немесе құрылғыны пайдалану туралы нұсқау берілмесе, пайдалануға арналмаған. Құралмен ойын ойнауға жол бермеу үшін балалар бақылауда болуы керек.

ОРНАТУ

Электр қол кептіргішті екі жолмен қосуға болады: тікелей электр сымдарына немесе штепсельдік штепсельге.

МАҢЫЗДЫ!!!

ӨНІМДІ ТЕК БІЛІКТІ МАМАН ОРНАТУЫ КЕРЕК.

Орнату орнын таңдағанда, оның су бүріккіш көзінен жеткілікті қашықтықта екеніне көз жеткізіңіз. Әдетте өнім еденнен шамамен 110-120 см қабырғаға бекітіледі.

ШТЕПСЕЛЬДІК ШТЕПСЕЛЬ АРҚЫЛЫ ҚОСЫЛУ

1. Аллен кілтін пайдаланып (жинақта берілген) корпусың бүйірлерінен 2 бұранданы алыңыз.

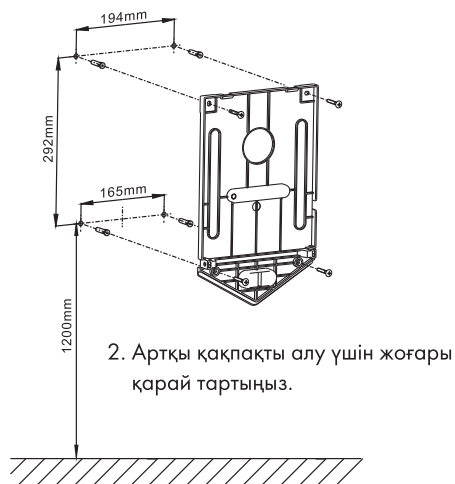
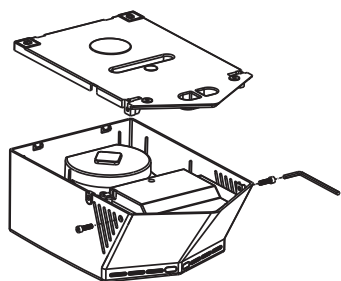

3. Қабырғаға бекіту орнын анықтаңыз және 4 тесіктің орналасуын белгілеу үшін қақпақты шаблон ретінде пайдаланыңыз. Оларды бұрғылаңыз және пластикалық дюбельдерді салыңыз, қақпақты суретте көрсетілгендей бұрандалармен қабырғаға бекітіңіз.

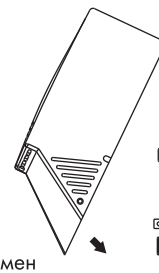

4. Өнімнің корпусың қабырғадағы қақпаққа сырғытыңыз, корпусың бүйірлеріндегі 2 бұранданы қатайтыңыз. Розеткаға қосыңыз.

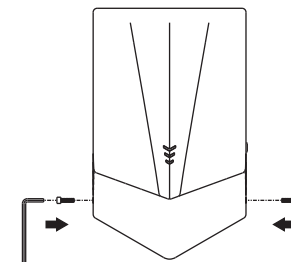

ЭЛЕКТР СИМДАРЫНА ҚОСЫЛУ

1. Аллен кілтін пайдаланып (жинақта берілген) корпусың бүйірлерінен 2 бұранданы алыңыз.

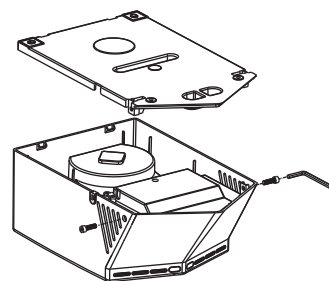

2. Артқы қақпақты алу үшін жоғары қарай тартыңыз.

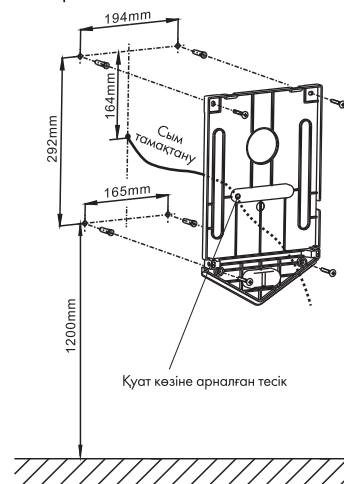

3. Қабырғаға бекіту орнын анықтаңыз және 4 тесіктің орналасуын белгілеу үшін қақпақты шаблон ретінде пайдаланыңыз. Оларды бұрғылаңыз және пластикалық дюбельдерді салыңыз. Құрылғы қуат сыммен жабдықталған, сымды терминалдан бұрап, ішінен алуға болады. Суретте көрсетілгендей қуат сымдарын қосылым тесіктері арқылы өткізіңіз. Кернеулі сымды «L» терминал блогына қосыңыз, бейтарап сымды суретте көрсетілгендей «N» терминал блогына қосыңыз. Жерге қосу сымын терминал блогына қосыңыз.

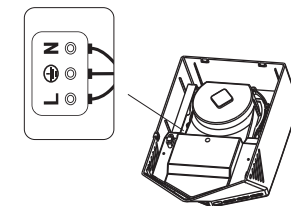

4. Құрылғының артқы қақпағын бұрандалармен бекітіңіз.

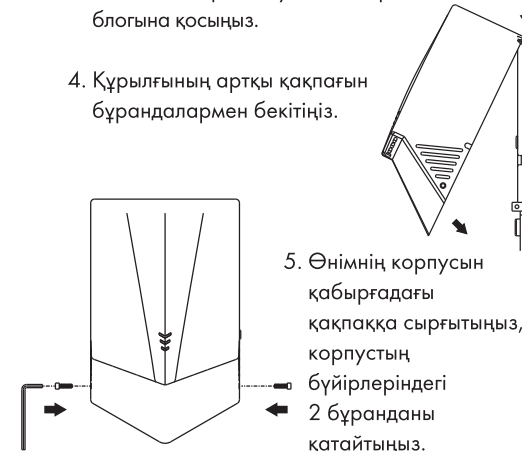

5. Өнімнің корпусың қабырғадағы қақпаққа сырғытыңыз, корпусың бүйірлеріндегі 2 бұранданы қатайтыңыз.