

Руководство по эксплуатации

Аккумуляторная цепная пила TG8J123W

ВНИМАНИЕ! Перед эксплуатацией устройства ознакомьтесь с руководством.

ВВЕДЕНИЕ.....	2
ТЕХНИЧЕСКИЕ ХАРАКТЕРИСТИКИ	2
КОМПЛЕКТАЦИЯ.....	2
ИНФОРМАЦИЯ ПО БЕЗОПАСНОСТИ	2
ОБЩИЕ ПРОЦЕДУРЫ БЕЗОПАСНОСТИ.....	3
БЕЗОПАСНОСТЬ ДЕТЕЙ.....	5
ОСОБЫЕ ПРАВИЛА БЕЗОПАСНОСТИ ДЛЯ ЦЕПНОЙ ПИЛЫ	6
СИМВОЛЫ	7
ОБСЛУЖИВАНИЕ	8
ОБЗОР УСТРОЙСТВА:.....	8
ИНСТРУКЦИИ ПО СБОРКЕ	9
УСТАНОВКА НАПРАВЛЯЮЩЕЙ ШИНЫ И ЦЕПИ	9
ПОДКЛЮЧЕНИЕ И СНЯТИЕ АККУМУЛЯТОРА	9
ЗАПУСК ЦЕПНОЙ ПИЛЫ	10
ОСТАНОВКА ЦЕПНОЙ ПИЛЫ	11
ПРАВИЛЬНЫЙ ХВАТ РУКОЯТОК.....	11
СОВЕТЫ ПО РЕЗКЕ.....	11
ТЕХНИЧЕСКОЕ ОБСЛУЖИВАНИЕ	12
НАТЯЖЕНИЕ ЦЕПИ.....	12
ЗАМЕНА ШИНЫ И ЦЕПИ.....	13
МАСЛО ДЛЯ ЦЕПИ.....	14
ОБСЛУЖИВАНИЕ НАПРАВЛЯЮЩЕЙ ШИНЫ.....	14
АККУМУЛЯТОРНАЯ БАТАРЕЯ.....	15
ОБСЛУЖИВАНИЕ ЗАРЯДНОГО УСТРОЙСТВА	15
ХРАНЕНИЕ	15
ЭКОЛОГИЧЕСКИ БЕЗОПАСНАЯ УТИЛИЗАЦИЯ АККУМУЛЯТОРОВ	15
УСТРАНЕНИЕ НЕИСПРАВНОСТЕЙ.....	16
ИНФОРМАЦИЯ ОБ ИМПОРТЕРЕ.....	17

ВВЕДЕНИЕ

В этом руководстве содержится информация о безопасном использовании и обслуживании данного продукта.

Мы приложили все усилия для обеспечения точности информации, содержащейся в этом руководстве.

Это руководство должно храниться в распоряжении всех пользователей на протяжении всего срока службы оборудования.

ТЕХНИЧЕСКИЕ ХАРАКТЕРИСТИКИ

Номинальное напряжение	20 В
Входное напряжение зарядного устройства	220-240 В
Двигатель	щеточный
Емкость аккумулятора	более 2,0 Ач
Скорость холостого хода	3700 об/мин
Длина направляющей шины	127 мм
Шаг цепи	1/4"
Количество приводных звеньев	45
Скорость цепи	5.6 м/с
Класс безопасности, IP-индекс	IPX1

КОМПЛЕКТАЦИЯ

1. Мини пила – 1 шт.
2. Руководство пользователя – 1 шт.

ИНФОРМАЦИЯ ПО БЕЗОПАСНОСТИ

Перед эксплуатацией этой цепной пилы прочтите и соблюдайте все предупреждения, предостережения и инструкции на цепной пиле и в этом руководстве пользователя.

ПРИМЕЧАНИЕ. Следующая информация по безопасности не охватывает все возможные условия и ситуации, которые могут возникнуть. Прочитайте все руководство пользователя для получения инструкций по безопасности и эксплуатации. Несоблюдение инструкций и информации по безопасности может привести к серьезным травмам или смерти.



Этот символ предупреждения об опасности используется для обозначения информации по безопасности об опасностях, которые могут привести к травмам.

Сигнальное слово (ОПАСНОСТЬ, ПРЕДУПРЕЖДЕНИЕ или ОСТОРОЖНО) используется с символом предупреждения для указания вероятности и потенциальной серьезности травмы. Кроме того, символ опасности может использоваться для обозначения типа опасности.

ОПАСНОСТЬ указывает на опасность, которая, если ее не избежать, приведет к смерти или серьезной травме.

ПРЕДУПРЕЖДЕНИЕ указывает на опасность, которая, если ее не избежать, может привести к смерти или серьезной травме.

ВНИМАНИЕ указывает на опасность, которая, если ее не избежать, может привести к незначительной или средней травме.

ВНИМАНИЕ без предупреждающего символа указывает на ситуацию, которая может привести к повреждению.

ОБЩИЕ ПРОЦЕДУРЫ БЕЗОПАСНОСТИ

Безопасность — это сочетание здравого смысла, бдительности и знания того, как работает ваша цепная пила.

СОХРАНИТЕ ЭТИ ИНСТРУКЦИИ ПО БЕЗОПАСНОСТИ.

ПРЕДУПРЕЖДЕНИЕ: не эксплуатируйте это устройство, пока не прочтете это руководство по безопасности, эксплуатации и обслуживанию. Несоблюдение всех инструкций, перечисленных ниже, может привести к поражению электрическим током, пожару и/или серьезным травмам.

- Не эксплуатируйте электроинструменты во взрывоопасных средах, например, в присутствии легковоспламеняющихся жидкостей или пыли. Электроинструменты создают искры, которые могут воспламенить пыль, газы или пары.
- Не позволяйте детям или неподготовленным лицам использовать это устройство.
- Не подвергайте электроинструменты воздействию дождя или влаги. Попадание воды в электроинструмент увеличит риск поражения электрическим током.
- Не прикасайтесь к вилке или инструменту мокрыми руками.
- Никогда не позволяйте детям управлять оборудованием. Никогда не позволяйте взрослым управлять оборудованием без надлежащего обучения.
- Всегда надевайте защитные очки с боковыми щитками. Очки для повседневного ношения имеют только ударпрочные линзы. Они НЕ являются защитными очками. Соблюдение этого правила снизит риск травмы глаз. Используйте защитную маску, если работа пыльная.
- Надевайте защитные очки при работе с этим изделием. Закрепите длинные волосы выше уровня плеч, чтобы предотвратить их попадание в движущиеся части.
- Не подвергайте воздействию дождя, храните в помещении.
- Не работайте при плохом освещении.
- Держите все части тела подальше от движущихся частей.
- Держите волосы, свободную одежду, пальцы и все части тела подальше от отверстий и движущихся частей.
- Носите толстые длинные брюки, ботинки и перчатки. Избегайте свободной одежды и украшений, которые могут попасть в движущиеся части машины или ее двигателя.
- Не прикладывайте силу к инструменту. Используйте правильный инструмент для вашего применения. Правильный инструмент выполнит работу лучше и безопаснее со скоростью, на которую он рассчитан.
- Не работайте с оборудованием босиком или в сандалиях или аналогичной легкой обуви.
- Надевайте защитную обувь, которая защитит ваши ноги и улучшит устойчивость на скользких поверхностях.
- Закрепите длинные волосы так, чтобы они были выше уровня плеч, чтобы предотвратить запутывание в любых движущихся частях.
- Сохраняйте устойчивое положение и равновесие. Не тянитесь слишком сильно. Излишняя тяга может привести к потере равновесия.
- Не позволяйте использовать его в качестве игрушки. Необходимо быть особенно внимательным, когда им пользуются дети или рядом с ними.

- Не используйте инструмент, если переключатель не включает или не выключает его. Любой инструмент, который нельзя контролировать с помощью переключателя, опасен и должен быть отремонтирован.
- Не допускайте посторонних лиц, детей и домашних животных на расстояние не менее 15м.
- Не используйте это устройство, если вы устали, больны или находитесь под воздействием алкоголя, наркотиков или лекарств.
- Держите все части тела вдали от любых движущихся частей и всех горячих поверхностей устройства.
- Перед каждым использованием проверяйте рабочую зону. Уберите все предметы, такие как камни, битое стекло, гвозди, проволоку или веревку,
- которые могут быть отброшены или запутаться в машине.
- Используйте только идентичные запасные части и принадлежности производителя. Использование любых других деталей может создать опасность или привести к повреждению изделия.
- Только для бытового использования.
- Аккумуляторные инструменты не обязательно подключать к розетке, поэтому они всегда находятся в рабочем состоянии. Помните о возможных опасностях, когда вы не используете аккумуляторный инструмент или меняете принадлежности.
- Соблюдение этого правила снизит риск поражения электрическим током, возгорания или серьезной травмы.
- Извлекайте или отсоединяйте аккумулятор перед обслуживанием, чисткой или удалением материала с садового прибора.
- Храните неиспользуемые приборы. Когда цепная пила не используется, ее следует хранить в помещении в сухом, запечатанном месте, недоступном для детей.
- Не бросайте аккумуляторы в огонь. Элемент может взорваться. Проверьте местные правила на предмет возможных специальных инструкций по утилизации.
- Не открывайте и не деформируйте аккумуляторы. Вытекший электролит едкий и может повредить глаза или кожу. Он может быть токсичным при проглатывании
- Не размещайте аккумуляторные инструменты или их аккумуляторы вблизи огня или тепла. Это снизит риск взрыва и возможной травмы.
- Аккумуляторы могут взорваться при наличии источника возгорания, например, запальной лампы. Чтобы снизить риск получения серьезной травмы, никогда не используйте беспроводные устройства вблизи открытого пламени. Взорвавшаяся батарея может разнести мусор и химикаты. При воздействии немедленно промойте водой.
- Не раздавливайте, не роняйте и не повреждайте аккумуляторную батарею. Не используйте аккумуляторную батарею или зарядное устройство, которые упали или получили резкий удар. Поврежденная батарея может взорваться. Немедленно утилизируйте упавшую или поврежденную батарею надлежащим образом.
- Соблюдайте осторожность при обращении с батареями, чтобы не замкнуть батарею проводящими материалами, такими как кольца, браслеты и ключи. Батарея или проводник могут перегреться и вызвать ожоги. Не открывайте и не повреждайте батареи. Вытекший электролит едкий и может повредить глаза или кожу. Он может быть токсичным при проглатывании.
- Для достижения наилучших результатов аккумуляторный инструмент следует заряжать в месте, где температура выше 45°F, но ниже 104°F. Чтобы снизить риск получения серьезной травмы, не храните его на улице или в транспортных средствах.

- При экстремальном использовании или температурных условиях может произойти утечка из аккумулятора. Если жидкость попадет на кожу, немедленно промойте ее водой с мылом, затем нейтрализуйте ее лимонным соком или уксусом. Если жидкость попадет в глаза, промойте их чистой водой в течение не менее 10 минут, затем немедленно обратитесь за медицинской помощью. Соблюдение этого правила снизит риск получения серьезной травмы.
- Если шнур питания поврежден, его должен заменять только производитель или авторизованный сервисный центр, чтобы избежать риска.
- Не направляйте цепную пилу в сторону людей или домашних животных.
- Ухаживайте за инструментом осторожно. Содержите цепную пилу в чистоте для наилучшей и безопасной работы. Следуйте инструкциям по надлежащему обслуживанию. Не пытайтесь чистить засоры из инструмента, не вынув аккумулятор.
- Чтобы снизить риск поражения электрическим током, не оставляйте его под дождем, не используйте на мокрых поверхностях. Хранить в помещении.
- Сохраните эти инструкции. Обращайтесь к ним часто и используйте их для обучения других, которые могут использовать этот аккумуляторный инструмент. Если вы одолжите кому-то этот электроинструмент, одолжите ему также и эти инструкции.

БЕЗОПАСНОСТЬ ДЕТЕЙ

Трагические несчастные случаи могут произойти, если оператор не знает о присутствии детей.

Не допускайте детей в рабочую зону и оставляйте их под присмотром ответственного взрослого.

Не позволяйте детям младше 18 лет работать с этой бензопилой. Взрослые должны прочитать и понять инструкции по эксплуатации и правила безопасности, изложенные в настоящем руководстве.

Будьте бдительны и выключайте бензопилу, если ребенок или любой другой человек входит в рабочую зону.

Перед началом и во время резки назад смотрите назад и вниз на маленьких детей.

Будьте предельно осторожны при приближении к слепым углам, дверным проемам, кустарникам, деревьям или другим объектам, которые могут загородить вам обзор на ребенка, который может выбежать на путь бензопилы.

ПРЕДУПРЕЖДЕНИЕ:

Некоторая пыль, образующаяся при шлифовании, распиловке, шлифовке, сверлении и других строительных работах, содержит химические вещества, которые, как известно, вызывают рак, врожденные дефекты или другие нарушения репродуктивной функции. Вот некоторые примеры таких химикатов:

- Свинец из свинцовых красок,
- Кристаллический кремний из кирпича, цемента и других каменных изделий,
- Мышьяк и хром из химически обработанной древесины.

Риск воздействия этих веществ зависит от того, как часто вы выполняете этот тип работы. Чтобы уменьшить воздействие этих химикатов: работайте в хорошо проветриваемом помещении и используйте утвержденные средства безопасности, такие как пылезащитные маски, специально разработанные для фильтрации микроскопических частиц.

ОСОБЫЕ ПРАВИЛА БЕЗОПАСНОСТИ ДЛЯ ЦЕПНОЙ ПИЛЫ



ВНИМАНИЕ: не пользуйтесь цепной пилой, пока она не будет полностью собрана и установлена в соответствии с инструкциями.

ОПАСНОСТЬ. Держите руки подальше от лезвия. Контакт с лезвием приведет к серьезным травмам.

- Используйте цепную пилу только для резки древесины, не используйте ее для резки недревесных предметов.
- Убедитесь, что в области, где вы режете, нет препятствий. Не допускайте соприкосновения носовой части направляющей шины с бревном, веткой, забором или любым другим препятствием во время работы с устройством. Имейте спланированный путь отступления.
- Не беритесь за открытые режущие лезвия или режущие кромки, когда поднимаете или удерживаете изделие.
- Режьте только тогда, когда видимость и освещение достаточны для того, чтобы вы могли четко видеть.
- Чтобы защитить себя от поражения электрическим током, не работайте на расстоянии менее 50 футов от воздушных линий электропередач.
- Перед запуском двигателя убедитесь, что цепь не касается никаких предметов.
- Выключите двигатель и убедитесь, что режущее приспособление остановилось, прежде чем опускать устройство.
- Следуйте инструкциям по заточке и обслуживанию пильной цепи.
- Используйте только сменные направляющие шины и цепи с низкой отдачей, указанные для устройства.
- Не работайте пилой одной рукой! Работа одной рукой может привести к серьезным травмам оператора, помощников, посторонних лиц или любой комбинации этих лиц. Эта пила предназначена для использования двумя руками.
- Будьте предельно осторожны при резке мелкого кустарника и молодых деревьев, так как тонкий материал может зацепить цепь пилы и отлететь к вам или вывести вас из равновесия.
- При резке натянутой ветки будьте готовы к отскоку, чтобы вас не ударило, когда напряжение в древесных волокнах ослабнет.
- Чтобы избежать случайного запуска, никогда не переносите включенное в сеть изделие с пальцем на переключателе. Убедитесь, что переключатель выключен, когда включаете в сеть.
- Осторожно обслуживайте изделие. Держите режущую кромку острой и чистой для наилучшей производительности и снижения риска получения травм. Следуйте этим инструкциям по смазке и замене принадлежностей. Периодически проверяйте шнур и, если он поврежден, отдайте его на ремонт в авторизованный сервисный центр.
- Периодически проверяйте удлинители и заменяйте их, если они повреждены. Держите ручки сухими, чистыми и без следов масла и смазки.
- Снимайте аккумуляторную батарею, когда она не используется, перед обслуживанием и при замене принадлежностей.
- Обслуживание изделия должно выполняться только квалифицированным персоналом по ремонту. Обслуживание или ремонт, выполняемые неквалифицированным персоналом, могут привести к травме пользователя или повреждению продукта.

СИМВОЛЫ

Некоторые из следующих символов могут использоваться на этом продукте. Пожалуйста, изучите их и узнайте их значение. Правильная интерпретация этих символов позволит вам лучше и безопаснее эксплуатировать продукт.

СИМВОЛ	НАЗВАНИЕ	ОБОЗНАЧЕНИЕ/ОБЪЯСНЕНИЕ
V	Вольт	Напряжение
A	Ампер	Ток
Гц	Герц	Частота (циклов в секунду)
Вт	Ватт	Мощность
Ч	Часы	Время
	Предупреждение о безопасности	Меры предосторожности, которые касаются вашей безопасности.
	Прочитайте руководство пользователя	Чтобы снизить риск получения травмы, пользователь должен прочитать и понять руководство пользователя перед использованием этого продукта.
	Защита органов слуха	Надевайте средства защиты органов слуха при работе с этим оборудованием.
	Защита глаз	Надевайте средства защиты глаз при работе с этим оборудованием.
	Держите инструмент вдали от электрических линий/не допускайте посторонних	ОПАСНОСТЬ! Риск поражения электрическим током! Держите инструмент на расстоянии 50 футов от линий электропередач. Держите всех посторонних на расстоянии не менее 15 футов.
	Предупреждение о влажных условиях	Не подвергайте воздействию дождя и не используйте во влажных местах.
	Контакт с носиком шины	Избегайте контакта с носиком шины.
	Знак «Нет рук»	Несоблюдение требования держать руки подальше от лезвия приведет к серьезным травмам.
	Работайте двумя руками	Держите и управляйте бензопилой правильно обеими руками.
	Предупреждение об опасности поражения электрическим током	Остерегайтесь опасности поражения электрическим током.

ОБСЛУЖИВАНИЕ

Обслуживание требует особой осторожности и знаний и должно выполняться только квалифицированным специалистом по обслуживанию. Для обслуживания мы рекомендуем вам вернуть изделие в ближайший СЕРВИСНЫЙ ЦЕНТР для ремонта. При обслуживании используйте только идентичные запасные части.

ВНИМАНИЕ: во избежание серьезных травм не пытайтесь использовать это изделие, пока вы не прочтете это руководство пользователя и не поймете его полностью.

ВНИМАНИЕ:

Работа любого электроинструмента может привести к попаданию посторонних предметов в глаза, что может привести к серьезному повреждению глаз. Перед началом работы с электроинструментом всегда надевайте защитные очки или защитные очки с боковыми щитками и, при необходимости, полнолицевую маску. Мы рекомендуем использовать защитную маску Wide Vision поверх очков или стандартных защитных очков с боковыми щитками. Всегда используйте средства защиты глаз, имеющие маркировку ANSI Z87.1.

ОБЗОР УСТРОЙСТВА:

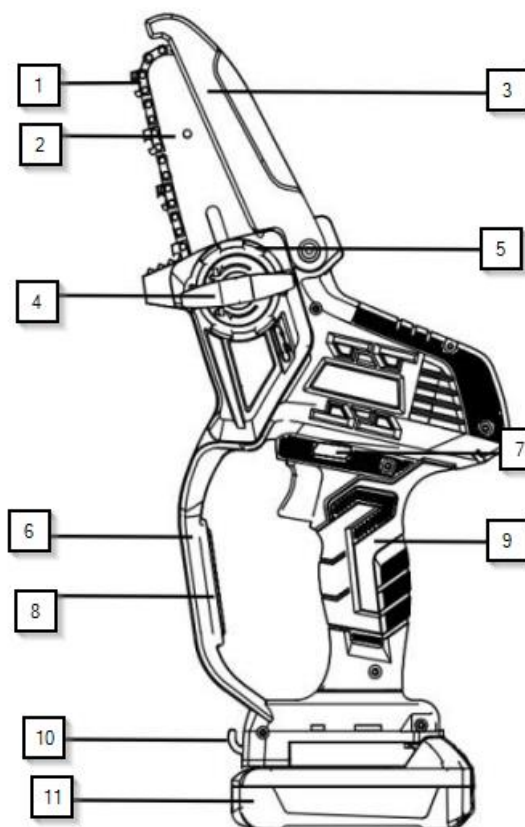

1. Направляющая цепь
2. Направляющая планка
3. Перегородка для цепи
4. Ручка блокировки боковой крышки
5. Кольцо для натяжения цепи
6. Пусковой переключатель
7. Защитный переключатель
8. Панель защиты
9. Ручка

- 10. Крюк
- 11. Литиевый аккумуляторный блок

ИНСТРУКЦИИ ПО СБОРКЕ

ВНИМАНИЕ:

Не используйте этот продукт, если какие-либо детали из упаковочного листа уже собраны с вашим продуктом при распаковке. Детали из этого списка не собираются с продуктом производителем и требуют установки клиентом. Использование продукта, который мог быть неправильно собран, может привести к серьезным травмам.

ВНИМАНИЕ:

Если какие-либо детали повреждены или отсутствуют, не используйте этот продукт, пока детали не будут заменены.

Использование этого продукта с поврежденными или отсутствующими деталями может привести к серьезным травмам.

ВНИМАНИЕ:

Не пытайтесь модифицировать этот продукт или создавать аксессуары, не рекомендуемые для использования с этим продуктом. Любое такое изменение или модификация является неправильным использованием и может привести к опасному состоянию, ведущему к возможным серьезным травмам.

ВНИМАНИЕ:

Не подключайте к источнику питания, пока сборка не будет завершена. Несоблюдение может привести к случайному запуску и возможным серьезным травмам.

УСТАНОВКА НАПРАВЛЯЮЩЕЙ ШИНЫ И ЦЕПИ

ВНИМАНИЕ: если цепная пила уже подключена к аккумуляторной батарее, снимите аккумуляторную

батарее с цепной пилы. Надевайте защитные перчатки при выполнении любых работ с пильной цепью.

Перед сборкой направляющей шины с пильной цепью проверьте направление резки зубьев! Направление движения обозначено стрелкой на крышке. Чтобы определить направление резки, может потребоваться перевернуть пильную цепь. Держите направляющую шину вертикально кончиком вверх и наденьте пильную цепь, начиная с кончика шины.

1. Установите направляющую шину с пильной цепью на цепное колесо и направляющий болт. Убедитесь, что регулировочная пластина направлена на вас.
2. Установите пильную цепь вокруг цепного колеса. Приложите цепную пилу к звездочке и проверьте, правильно ли она установлена.
3. Регулировочная пластина крепится к направляющей с помощью винта.
4. Установите крышку сверху и аккуратно затяните ее стопорной гайкой.

ПОДКЛЮЧЕНИЕ И СНЯТИЕ АККУМУЛЯТОРА

ВАЖНО!

При покупке аккумулятор не заряжен. Перед первым использованием цепной пилы поместите аккумулятор в зарядное устройство и зарядите его. Обязательно прочтите все меры предосторожности и следуйте инструкциям в разделе «Зарядное устройство».

Чтобы извлечь аккумулятор

Нажмите кнопку отсоединения аккумулятора. Сдвиньте аккумулятор назад, а затем вытащите или поднимите аккумулятор из инструмента.

Чтобы установить аккумулятор

Чтобы установить аккумулятор в нижнюю часть рукоятки, совместите направляющие аккумулятора с направляющими в рукоятке и вставьте аккумулятор в рукоятку. Чтобы подключить аккумулятор, полностью сдвиньте аккумулятор вперед. Пока защелка не защелкнется на месте.

ВНИМАНИЕ:

Следуйте этим инструкциям, чтобы избежать травм и снизить риск поражения электрическим током или возгорания:

- Немедленно замените аккумулятор или зарядное устройство, если корпус аккумулятора или шнур зарядного устройства повреждены.
- Перед осмотром, регулировкой или выполнением технического обслуживания любой части цепной пилы убедитесь, что аккумулятор извлечен.
- Прочитайте, поймите и следуйте инструкциям.

ЗАПУСК ЦЕПНОЙ ПИЛЫ

1. Установите шину и цепь
2. Вставьте аккумулятор.
3. Убедитесь, что нет никаких препятствий в контакте с направляющей шиной и цепью.
4. Потяните тормозную перегородку к аккумулятору и убедитесь, что она остается в рабочем положении (см. рис. 1).

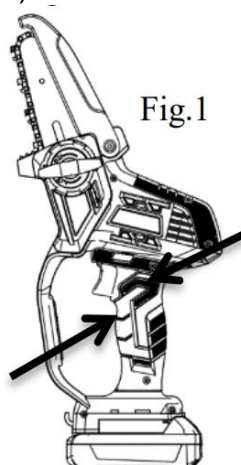

с Дополнительной удлинительной стойкой

1. Установите мини-бензопилу на штангу, не забудьте закрепить крюк (см. рис. 2).

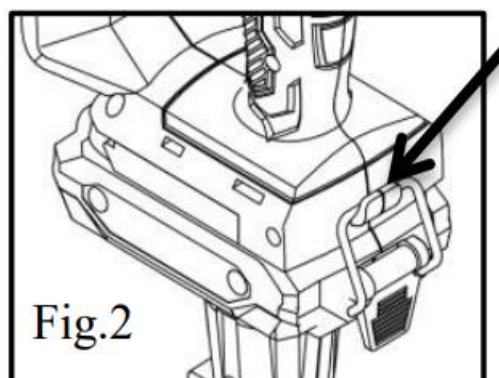

2. Вставьте аккумуляторную батарею.
3. Нажмите на защитный выключатель и удерживайте курковый выключатель на штанге (см. рис. 3).

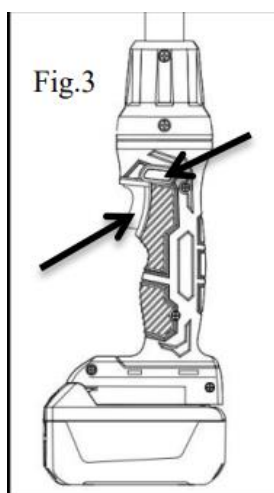

ОСТАНОВКА ЦЕПНОЙ ПИЛЫ

1. Уберите цепную пилу из зоны резки, отпустите курковый выключатель и остановите цепную пилу.
2. Нажмите на тормозную перегородку вперед, чтобы переключить ее в положение торможения.

ПРЕДУПРЕЖДЕНИЕ:

Инструмент работает примерно 4 секунды после выключения. Дайте двигателю полностью остановиться, прежде чем положить инструмент.

ПРАВИЛЬНЫЙ ХВАТ РУКОЯТОК

- Наденьте нескользящие перчатки для максимального сцепления и защиты.
- Положите пилу на твердую плоскую поверхность и
- крепко держите ее.
- Если ваша мини-бензопила оснащена дополнительной удлинительной стойкой, всегда беритесь за стойку левой рукой, а заручку на стойке - правой.

СОВЕТЫ ПО РЕЗКЕ

Предупреждение:

- Если шина и цепь застряли, остановите двигатель, дайте цепи остановиться и отсоедините вилку от источника питания, прежде чем пытаться устранить препятствие. Несоблюдение этих шагов может привести к случайному запуску сучкореза и серьезной травме.
- Пилите только древесину или материалы из дерева, не пилите листовой металл, пластик, каменную кладку или недревесные строительные материалы.
- Никогда не позволяйте детям работать с цепной пилой.
- Повторяйте использование этой цепной пилы тем, кто не прочитал это Руководство по эксплуатации или не получил достаточных инструкций по безопасному и правильному использованию этой цепи.

- Всегда пилите, стоя обеими ногами на твердой земле, чтобы не потерять равновесие.
- Не пилите выше уровня груди, так как пилу, поднятую выше, трудно контролировать против сил отдачи.
- Не валите деревья вблизи электрических проводов или зданий.
- Нажмите кнопку блокировки и нажмите на курок, чтобы запустить цепную пилу. Дайте цепи набрать полную скорость, прежде чем начать резку.
- Начните резку, слегка прижав направляющую шину к дереву. Используйте только легкое давление, позволяя пиле выполнять работу.
- Поддерживайте постоянную скорость на протяжении всего реза, сбрасывая давление непосредственно перед окончанием реза.
- Отпустите курок, как только закончите резку, давая цепи остановиться.

ТЕХНИЧЕСКОЕ ОБСЛУЖИВАНИЕ

ПРЕДУПРЕЖДЕНИЕ:

Во избежание травм и риска возгорания и поражения электрическим током, извлеките аккумуляторную батарею перед регулировкой, осмотром или чисткой цепной пилы.

ПРЕДУПРЕЖДЕНИЕ:

При обслуживании используйте только идентичные сменные детали. Использование любых других деталей может создать

опасность или привести к повреждению изделия. общее обслуживание

Избегайте использования растворителей при очистке пластиковых деталей. Большинство пластиков подвержены повреждениям от различных

типов коммерческих растворителей и могут быть повреждены при их использовании.

Используйте чистую одежду для удаления грязи, пыли, масла, смазки и т. д.

ПРЕДУПРЕЖДЕНИЕ:

Ни в коем случае не допускайте контакта тормозных жидкостей, бензина, продуктов на основе нефти, проникающих масел и т. д. с пластиковыми деталями. Химические вещества могут повредить, ослабить или разрушить пластик, что может привести к серьезным травмам.

НАТЯЖЕНИЕ ЦЕПИ

Предупреждение:

Чтобы избежать возможных серьезных травм, никогда не трогайте и не регулируйте цепь во время работы двигателя.

Пильная цепь очень острая; всегда надевайте защитные перчатки при выполнении технического обслуживания цепи.

1. Остановите двигатель и извлеките аккумуляторную батарею перед регулировкой натяжения цепи.

2. Ослабьте ручку боковой крышки.

3. Поверните ручку натяжения цепи по часовой стрелке, чтобы натянуть цепь.

ПРИМЕЧАНИЕ: Холодная цепь натянута правильно, когда нет провисания на нижней стороне направляющей шины, цепь плотно прилегает, но ее можно провернуть вручную без заедания.

4. Цепь необходимо повторно натягивать, когда плоскости на приводных звеньях выступают из паза шины (см. рис. 4).

5. Во время нормальной работы температура цепи повышается.

Приводные звенья правильно натянутой теплой цепи будут выходить примерно на 0,050 дюйма из паза шины (см. рис. 5).

6. Затяните ручку боковой крышки.

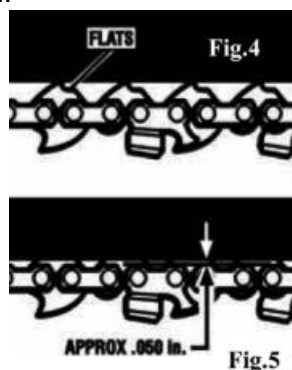

ПРИМЕЧАНИЕ: Новая цепь имеет тенденцию растягиваться; регулярно проверяйте натяжение цепи и натягивайте ее по мере необходимости.

ВНИМАНИЕ: Натянутая в тепле цепь может быть слишком тугой после остывания. Проверьте «холодное натяжение» перед следующим использованием.

ЗАМЕНА ШИНЫ И ЦЕПИ

ПРЕДУПРЕЖДЕНИЕ:

Чтобы избежать возможных серьезных травм, остановите двигатель и отключите его от источника питания перед заменой шины, цепи или выполнением любых операций по техническому обслуживанию.

ВНИМАНИЕ:

Всегда надевайте перчатки при работе с шиной и цепью; эти компоненты острые и могут содержать заусенцы.

1. Извлеките аккумуляторную батарею из цепной пилы.
2. Освободите ручку фиксации направляющей пластины против часовой стрелки и откройте боковую крышку (см. рис. 6).

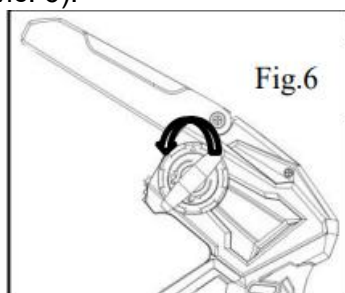

3. Поверните дисковое колесо на заднем конце направляющей пластины против часовой стрелки и снимите направляющую шину и пильную цепь.

4. Установите пильную цепь в направляющий паз на направляющей шине (см. рис. 7).

Цепь должна быть установлена на направляющей шине таким образом, чтобы режущие кромки лезвий были обращены в направлении движения цепи (см. рис. 8).

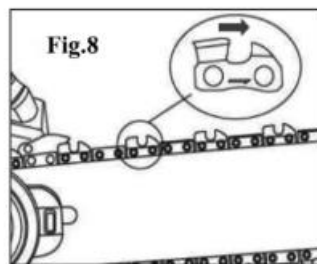
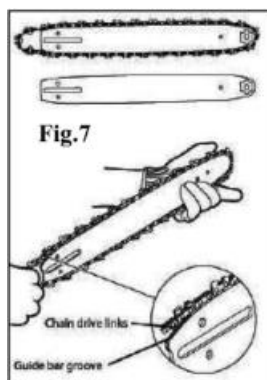

5. Возьмитесь за направляющую шину и пильную цепь так, чтобы центральное отверстие дискового колеса было вставлено в винтовой штифт, и наденьте пильную цепь на звездочку (см. рис. 9).
6. Закройте боковую крышку и затяните ручку блокировки боковой крышки должным образом, но не слишком туго.
7. Поворачивайте кольцо натяжения цепи по часовой стрелке, пока пильная цепь не будет достаточно натянута (см. описание раздела «Регулировка натяжения цепной пилы»).
8. Затяните ручку блокировки боковой крышки (см. рис. 10).



Fig.9

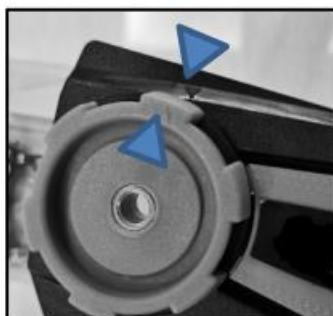

Fig.10



Fig.11

МАСЛО ДЛЯ ЦЕПИ

Используйте высококачественную смазку для шины и цепи. Она предназначена для цепей и масленок и разработана для работы в широком диапазоне температур без необходимости разбавления.

1. Извлеките аккумуляторную батарею из цепной пилы.
2. Очистите крышку масляного бака и окружающее пространство от пыли, чтобы предотвратить попадание пыли в масляный бак при заливке масла.
3. Положите бензопилу на горизонтальную поверхность и открутите крышку масляного бака против часовой стрелки.
4. Вытрите излишки смазки.
5. Залейте смазку в масляный бак до горловины масла.
6. Закройте крышку масляного бака и затяните ее по часовой стрелке.

ПРИМЕЧАНИЕ: Не используйте грязные, использованные или иным образом загрязненные смазки. Это может привести к повреждению масляного насоса, шины или цепи.

ОБСЛУЖИВАНИЕ НАПРАВЛЯЮЩЕЙ ШИНЫ

Если направляющая шина показывает признаки износа, переверните ее на пиле, чтобы распределить износ для максимального срока службы шины.

Шину следует чистить каждый день использования и проверять на износ и повреждения.

Задиры или заусенцы на направляющих шины являются нормальным процессом износа шины. Такие неисправности следует сглаживать напильником сразу же после их возникновения.

Шину с любой из следующих неисправностей следует заменить.

Износ внутри направляющих шины, что позволяет цепи перегибаться вбок.

Изогнутая направляющая шина.

Трещины или поломанные направляющие.

Раздвинутые направляющие.

Смазывайте направляющие шины со звездочкой на их кончике еженедельно. Используя шприц со смазкой, смазывайте еженедельно в смазочное отверстие. Поворачивайте направляющую шину и проверяйте, чтобы в смазочных отверстиях и канавке цепи не было загрязнений.

АККУМУЛЯТОРНАЯ БАТАРЕЯ

Храните аккумуляторную батарею полностью заряженной.

Как только индикатор зарядки станет зеленым, извлеките аккумулятор из зарядного устройства и отсоедините зарядное устройство от розетки.

Не храните аккумуляторную батарею на инструменте.

После зарядки аккумуляторную батарею можно хранить в зарядном устройстве, пока зарядное устройство не подключено к сети.

ОБСЛУЖИВАНИЕ ЗАРЯДНОГО УСТРОЙСТВА

Содержите зарядное устройство в чистоте и без мусора. Не допускайте попадания посторонних материалов в

углубленную полость или на контакты. Протрите зарядное устройство сухой тканью. Не используйте растворители или воду, и не помещайте зарядное устройство во влажные условия.

Отключайте зарядное устройство, если в нем нет аккумуляторной батареи.

Полностью заряжайте батареи перед тем, как положить их на хранение.

Храните зарядное устройство при нормальной комнатной температуре. Не храните его в условиях чрезмерного тепла. Не используйте зарядное устройство под прямыми солнечными лучами. Заряжайте при комнатной температуре от 7 °C до 40 °C. Если аккумуляторная батарея горячая, дайте ей остыть перед зарядкой.

ХРАНЕНИЕ

Храните в недоступном для детей месте.

Очистите изделие от всех посторонних материалов. Храните неиспользуемое устройство в сухом, хорошо проветриваемом помещении, недоступном для детей. Хранить вдали от едких веществ, таких как садовые химикаты и соли для размораживания.

ЭКОЛОГИЧЕСКИ БЕЗОПАСНАЯ УТИЛИЗАЦИЯ АККУМУЛЯТОРОВ

Аккумуляторы, используемые в аккумуляторной батарее этой цепной пилы, содержат следующие токсичные и едкие материалы:

ЛИТИЙ-ИОН.

ПРЕДУПРЕЖДЕНИЕ

Токсичные материалы должны утилизироваться определенным образом, чтобы предотвратить загрязнение окружающей среды. Перед утилизацией поврежденных или изношенных литий-ионных аккумуляторных батарей обратитесь в местное агентство по

утилизации отходов для получения информации и конкретных инструкций. Отнесите аккумуляторы в местный центр переработки и/или утилизации, сертифицированный для утилизации.

- Если аккумуляторная батарея треснула или сломалась, независимо от того, протекает она или нет, не перезаряжайте ее и не используйте ее. Утилизируйте ее и замените новой аккумуляторной батареей. НЕ ПЫТАЙТЕСЬ РЕМОНТИРОВАТЬ ЕГО!
- Следуйте этим инструкциям, чтобы избежать травм и риска возгорания, взрыва или поражения электрическим током, а также чтобы избежать ущерба окружающей среде:
- Закройте клеммы батареи прочной клейкой лентой.
- Не пытайтесь снять или уничтожить какие-либо компоненты аккумуляторной батареи.
- Не пытайтесь открыть аккумуляторную батарею.
- Если произошла утечка, выделившиеся электролиты едкие и токсичные. Не допускайте попадания раствора в глаза или на кожу, а также не глотайте его.
- Не выбрасывайте батареи в обычные бытовые отходы.
- НЕ сжигайте батареи.
- НЕ выбрасывайте батареи туда, где они могут стать частью свалки или потока твердых бытовых отходов.
- Утилизируйте батареи в сертифицированном центре переработки или утилизации.

УСТРАНЕНИЕ НЕИСПРАВНОСТЕЙ

В следующей форме перечислены распространенные операционные системы с проблемами и решениями. Внимательно прочтите форму и следуйте ей.

ПРОБЛЕМЫ	ВОЗМОЖНЫЕ ПРИЧИНЫ	РЕШЕНИЕ
Двигатель не работает.	<ul style="list-style-type: none"> • Аккумуляторная батарея не прикреплена к цепной пиле. • Отсутствует электрический контакт между пилой и аккумуляторной батареей. • Аккумуляторная батарея разряжена. • Аккумуляторная батарея или цепная пила слишком горячие. • Кнопка отката не нажата перед нажатием на курковый выключатель. • Включен тормоз цепи. • Цепь пилы застряла в древесине. • Мусор в пазу шины. • Мусор внутри крышки. 	<ul style="list-style-type: none"> • Присоедините аккумулятор к бензопиле. • Извлеките аккумулятор, проверьте контакты и переустановите аккумулятор. • Зарядите аккумулятор. • Дайте аккумулятору или бензопиле остыть. • Нажмите кнопку блокировки и удерживайте ее, затем нажмите курковый выключатель, чтобы включить бензопилу. • Потяните ручку тормоза отдачи цепи назад к передней ручке. • Отпустите курковый выключатель; снимите цепь пилы и направляющую шину с дерева, затем снова запустите бензопилу. • Прижмите цепь пилы к дереву, перемещайте бензопилу вперед и назад, чтобы выбросить мусор. • Извлеките аккумулятор, затем снимите боковую крышку и очистите от мусора.

Двигатель работает, но цепь не вращается.	Цепь не входит в зацепление с ведущей звездочкой.	Установите цепь на место, убедившись, что приводные звенья цепи полностью сели на звездочку.
Тормоз цепи не включается.	Мусор мешает полному движению ручки тормоза отдачи цепи.	Очистите от мусора внешний механизм тормоза цепи.
Цепная пила не режет должным образом	Недостаточное натяжение цепи. Тупая цепь. Цепь установлена наоборот. Червячная цепь. Сухая или чрезмерно растянутая цепь. Цепь не в пазу шины.	Отрегулируйте натяжение цепи, следуя разделу: «НАТЯЖЕНИЕ ЦЕПИ». Установите цепь пилы, следуя разделу: «ЗАМЕНА ШИНЫ И ЦЕПИ». Замените цепь, следуя разделу: «ЗАМЕНА ШИНЫ И ЦЕПИ». Проверьте уровень масла. При необходимости долейте масло в бак. Установите цепь пилы, следуя разделу: «ЗАМЕНА ШИНЫ И ЦЕПИ».
Шина и цепь нагреваются и дымятся.	Проверьте натяжение цепи на предмет перетянутости. Масляный бак цепи пуст. Мусор в пазу направляющей шины.	Повторно натяните цепь пилы; см. раздел: «НАТЯЖЕНИЕ ЦЕПИ». Залейте смазку в шину и цепь. Удалите мусор из паза.

ИНФОРМАЦИЯ ОБ ИМПОРТЕРЕ

Импортер, уполномоченное изготовителем лицо:

ООО «ВсеИнструменты.ру».

Адрес: 109451, Россия, г. Москва, ул. Братиславская, д. 16, корп. 1, пом. 3.

Телефон: 8 800 550-37-70.

Сайт: <https://www.vseinstrumenti.ru/>

Электронная почта по общим вопросам:

info@vseinstrumenti.ru

Назначенный срок службы: 3 года.

Срок гарантии: 1 год.

Страна производства: Китай.

Изготовитель: Zhejiang SAFUN Industrial Co.,Ltd,
NO.551 JIUZHOU WEST ROAD,
HARDWARE SCIENCE & TECHNOLOGY INDUSTRIAL ZONE,
YONGKANG, ZHEJIANG, P.R.C.CHINA

Дата производства изделия: указана на изделии.

Товар соответствует требованиям нормативных документов:

ТР ТС 010/2011 "О безопасности машин и оборудования",

ТР ТС 020/2011 "Электромагнитная совместимость технических средств",

ТР ЕАЭС 037/2016 "Об ограничении применения опасных веществ в изделиях электротехники и радиоэлектроники"