



**МЯГКАЯ КРОВЛЯ**



[www.mkrovlya.ru](http://www.mkrovlya.ru)

# РУКОВОДСТВО

по применению гидроизоляционных  
и теплоизоляционных материалов,  
производимых на АО «Мягкая кровля»  
в системах гидроизоляции и утепления  
фундаментов, полов, межэтажных  
перекрытий в промышленном  
и гражданском строительстве



САМАРА 2024



# СОДЕРЖАНИЕ

<b>1</b>	<b>Общие положения</b>	<b>2</b>	3.12 МК-ПОЛ ТИХОРУМ.	26	
			3.13 МК-ПОЛ СТАНДАРТ.	27	
<b>2</b>	<b>Технические характеристики материалов.</b>	<b>4</b>	3.14 МК-ПОЛ ГИДРО.	28	
2.1	Рулонные битумно-полимерные материалы серии Армокров.	4	<b>4</b>	<b>Требования к изолируемой поверхности.</b>	<b>29</b>
2.2	Самарские битумные праймеры.	6	<b>5</b>	<b>Огрунтовка основания битумным праймером.</b>	<b>29</b>
2.3	Самарские гидроизоляционные мастики.	8	<b>6</b>	<b>Гидроизоляция методом наплавления.</b>	<b>30</b>
2.4	Самарский пенопласт. ППС 20 Р-А, ППС 40-Т-Б, ППС 45-Т-Б, выпускаемый по ГОСТ 15588-2014.	12		- на вертикальные поверхности.	30
2.5	Шумоизоляционный и гидроизоляционный материал ТихоRoom.	13		- на горизонтальные поверхности.	32
2.6	Характеристики материалов, не производимых АО «Мягкая кровля».	14	<b>7</b>	<b>Устройство обмазочной гидроизоляции: нанесение мастики.</b>	<b>34</b>
<b>3</b>	<b>Системы гидроизоляции и утепления фундаментов, полов и перекрытий в промышленном и гражданском строительстве.</b>	<b>15</b>	<b>8</b>	<b>Приклеивание утеплителя к вертикальным поверхностям.</b>	<b>35</b>
3.1	МК-ФУНДАМЕНТ СТАНДАРТ.	15	<b>9</b>	<b>Защита гидроизоляции профилированной мембраной.</b>	<b>37</b>
3.2	МК-ФУНДАМЕНТ МАСТИКА.	16	<b>10</b>	<b>Монтаж шумоизоляционного и гидроизоляционного материала ТихоRoom.</b>	<b>38</b>
3.3	МК- ФУНДАМЕНТ ДРЕНАЖ.	17	<b>11</b>	<b>Контроль качества выполнения работ.</b>	<b>40</b>
3.4	МК-ФУНДАМЕНТ ТЕРМО.	18	<b>12</b>	<b>Техника безопасности при производстве работ.</b>	<b>41</b>
3.5	МК-ФУНДАМЕНТ ТЕРМО ДРЕНАЖ.	19			
3.6	МК-ФУНДАМЕНТ (СТЕНА В ГРУНТЕ).	20			
3.7	МК-ФУНДАМЕНТ РЕМОНТ.	21			
3.8	МК-ОПОРА МАСТИКА.	22			
3.9	МК-ФУНДАМЕНТ МАСТИКА ТЕРМО.	23			
3.10	МК-ПОЛ.	24			
3.11	МК-ПОЛ ТЕРМО.	25			



### **Предназначено для проектных и строительных организаций.**

Это руководство создано на основе актуальных нормативных документов и предназначено для проектных и строительных организаций. В нём представлены системы гидроизоляции фундаментов с применением материалов, производимых АО «Мягкая кровля», а также основные методы укладки и нанесения гидроизоляционных материалов, способы контроля качества и техника безопасности при проведении работ.

Материалы, описанные в руководстве, могут быть использованы в различных климатических зонах Российской Федерации в соответствии с требованиями СП 131.13330 «Строительная климатология. Актуализированная редакция СНиП 23-02-99\*».



## 2. ТЕХНИЧЕСКИЕ ХАРАКТЕРИСТИКИ МАТЕРИАЛОВ

### 2.1. Рулонные битумно-полимерные материалы серии Армокров.

В качестве наплавляемой гидроизоляции фундаментов и подземных частей зданий рекомендуется применять рулонные битумно-полимерные материалы на полиэфирной основе, укладывая их в два слоя.



АРМОКРОВ-ПРЕМИУМ ЭПП-4,0



АРМОКРОВ-БИЗНЕС ЭПП-3,5



АРМОКРОВ-СТАНДАРТ ЭПП-3,0

#### АРМОКРОВ ПРЕМИУМ ЭПП-4,0

ТУ 23.99.12-024-00287823-2014, ГОСТ 32805-2014

Профессиональный рулонный битумно-полимерный материал для кровли и гидроизоляции, наносимый методом наплавления. Используется на объектах, где предъявляются высокие требования к надёжности кровельного покрытия и гидроизоляции.

##### Структура материала:

Армокров Премиум получают путём двустороннего нанесения на полиэфирную основу битумно-полимерного вяжущего, состоящего из битума, минерального наполнителя и полимера. В качестве защитного слоя используется полимерная плёнка с верхней и нижней стороны полотна.

1. Полиэтиленовая плёнка.
2. Битумно-полимерный слой.
3. Основа — полиэфирное полотно.
4. Битумно-полимерный слой.
5. Полиэтиленовая плёнка с логотипом.

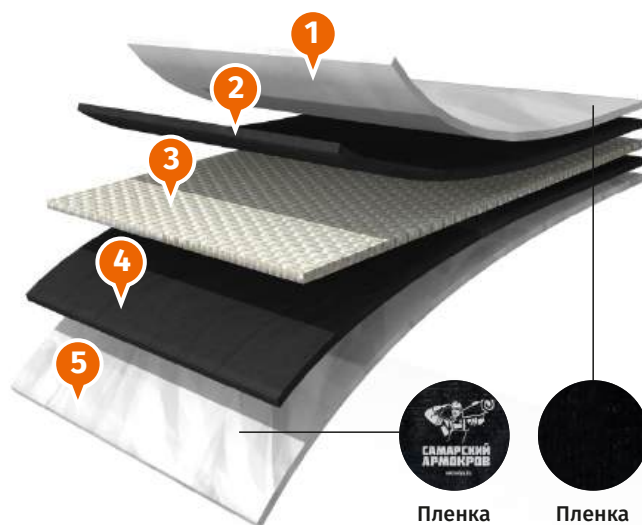

##### Основные физико-механические характеристики

Наименование показателей	ЭПП-4,0
Масса 1 м <sup>2</sup> (±0,25), кг	4,0
Основа	полиэфирное полотно
Покрытие верхнее/нижнее	пленка/пленка с логотипом
Теплостойкость °С, не менее	100
Температура гибкости на брусе R=25мм, °С, не выше	-25
Разрывная сила в продольном/поперечном направлении, Н, не менее	500*/400*
Площадь (±0,1), м <sup>2</sup>	10
Ширина (±1%), мм	1000

\* Возможно производство с увеличенными разрывными нагрузками: вдоль — до 800 Н, поперёк — до 600 Н.

## АРМОКРОВ БИЗНЕС ЭПП-3,5

ТУ 23.99.12-024-00287823-2014, ГОСТ 32805-2014

Профессиональный рулонный битумно-полимерный материал для кровли и гидроизоляции, наносимый методом наплавления.

### Структура материала:

Армокров Бизнес получают путём двустороннего нанесения на полиэфирную основу битумно-полимерного вяжущего, состоящего из битума, минерального наполнителя и полимера. С верхней и нижней стороны полотна используется полимерная плёнка в качестве защитного слоя.

1. Полиэтиленовая плёнка.
2. Битумно-полимерный слой.
3. Основа — полиэфирное полотно.
4. Битумно-полимерный слой.
5. Полиэтиленовая плёнка с логотипом.

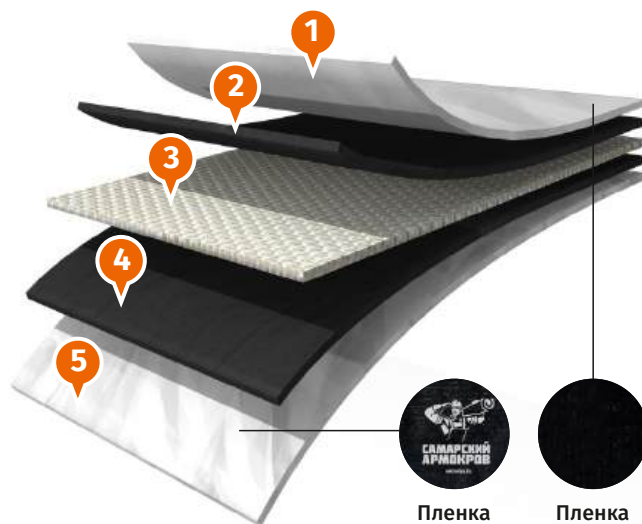

### Основные физико-механические характеристики

Наименование показателей	ЭПП-3,5
Масса 1 м <sup>2</sup> (±0,25), кг	3,5
Основа	полиэфирное полотно
Покрытие верхнее/нижнее	плёнка/плёнка с логотипом
Теплостойкость °С, не менее	100
Температура гибкости на брусе R=25мм, °С, не выше	-20
Разрывная сила в продольном/поперечном направлении, Н, не менее	500/400
Площадь (±0,1), м <sup>2</sup>	10
Ширина (±1%), мм	1000

## АРМОКРОВ СТАНДАРТ ЭПП-3,0

ТУ 23.99.12-024-00287823-2014, ГОСТ 32805-2014

Профессиональный рулонный битумно-полимерный материал для кровли и гидроизоляции, наносимый методом наплавления.

### Структура материала:

Армокров-Стандарт получают путём двустороннего нанесения на прочную основу битумно-полимерного вяжущего, состоящего из битума, минерального наполнителя и полимера. В качестве защитного слоя используется полимерная плёнка с верхней и нижней стороны полотна.

1. Полиэтиленовая плёнка.
2. Битумно-полимерный слой.
3. Основа — полиэфирное полотно.
4. Битумно-полимерный слой.
5. Полиэтиленовая плёнка с логотипом.

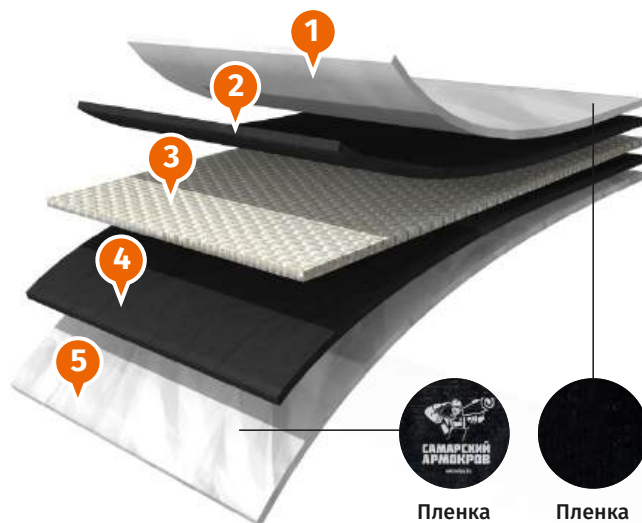

### Основные физико-механические характеристики

Наименование показателей	ЭПП-3,0
Масса 1 м <sup>2</sup> (±0,25), кг	3,0
Основа	полиэфирное полотно
Покрытие верхнее/нижнее	плёнка/плёнка с логотипом
Теплостойкость °С, не менее	85
Температура гибкости на брусе R=25мм, °С, не выше	-15
Разрывная сила в продольном/поперечном направлении, Н, не менее	500/400
Площадь (±0,1), м <sup>2</sup>	10
Ширина (±1%), мм	1000

## 2.2. Самарские битумные праймеры.

Праймеры применяются для грунтования бетонных, цементно-песчаных и металлических поверхностей перед укладкой наплавливаемых кровельных и гидроизоляционных рулонных битумных материалов, а также перед нанесением мастик.

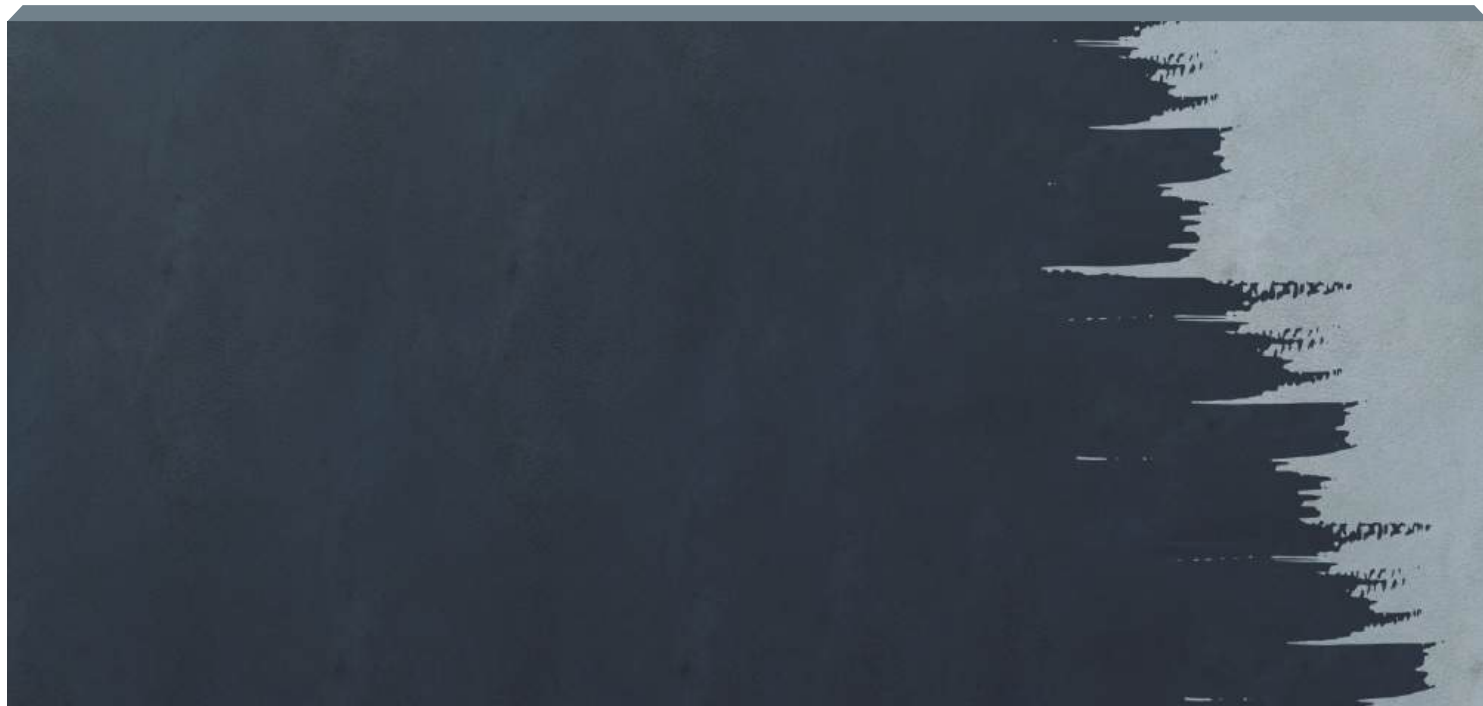

### Самарский праймер битумный.

ТУ 23.99.12-016-00287823-2011

Самарский праймер битумный — это готовый к применению продукт, который состоит из нефтяных битумов и органического растворителя.

#### Область применения:

- Подготовка (огрунтовка) бетонных оснований, цементно-песчаных стяжек, поверхностей из железобетона, кирпича, бетона и других пористых, шероховатых и пыльных поверхностей для увеличения сцепления основания с наплавливаемыми материалами перед укладкой кровельных и гидроизоляционных материалов;
- Временная гидроизоляция строительных конструкций и защита от коррозии;
- Обмазка строительных конструкций, бетонных блоков, колонн, контактирующих с грунтом.

#### Условия работы:

- Работа с битумным праймером допускается при

температуре от -5 до +30 °С.

- При отрицательных температурах продукт следует выдержать в помещении не менее 12 часов при температуре от +10 °С.
- Перед применением праймер необходимо тщательно перемешать.

#### Способ нанесения:

- Наносить праймер на сухую, очищенную поверхность можно с помощью кистей, щёток, наливом с разравниванием гребками, валиком или шпателем.
- Допускается последовательное нанесение нескольких слоёв праймера не более 0,5 мм каждый.

#### Расход праймера:

Расход праймера составляет 0,25–0,35 кг/м<sup>2</sup>.



#### Основные физико-механические характеристики

Наименование показателя	Значение
Внешний вид	Однородная жидкая масса черного цвета
Время высыхания нанесенного слоя при 20 °С,ч, не более	12
Массовая доля летучих веществ, %, в пределах	40-50
Температура размягчения, °С, не ниже	70
Условная вязкость, с, не ниже	10
Расход	0,25-0,35 кг/м <sup>2</sup>

## Самарский праймер битумный БЫСТРОСОХНУЩИЙ.

ТУ 23.99.12-016-00287823-2011

Самарский праймер битумный быстросохнущий — это готовый к применению продукт, который состоит из нефтяных битумов и органического растворителя. Он обладает минимальным временем высыхания.

### Область применения:

- Подготовка (огрунтовка) бетонных оснований, цементно-песчаных стяжек, поверхностей из железобетона, кирпича, бетона и других пористых, шероховатых и пыльных поверхностей для увеличения сцепления основания с наплавляемыми материалами перед укладкой кровельных и гидроизоляционных материалов;
- Временная гидроизоляция строительных конструкций и защита от коррозии;
- Обмазка строительных конструкций, бетонных блоков, колонн, контактирующих с грунтом.

### Условия работы:

- Работа с битумным праймером допускается при температуре от -5 до +30 °С.
- При отрицательных температурах продукт следует выдержать в помещении не менее 12 часов при температуре от +10 °С.
- Перед применением праймер необходимо тщательно перемешать.

### Способ нанесения:

- Наносить праймер на сухую, очищенную поверхность можно с помощью кистей, щёток, наливом с разравниванием гребками, валиком или шпателем.
- Допускается последовательное нанесение нескольких слоёв праймера не более 0,5 мм каждый.

### Расход праймера:

Расход праймера составляет 0,25–0,35 кг/м<sup>2</sup>.



### Основные физико-механические характеристики

Наименование показателя	Значение
Внешний вид	Однородная жидкая масса черного цвета
Время высыхания нанесенного слоя при 20 °С, ч, не более	1,5
Массовая доля летучих веществ, %, в пределах	50-60
Температура размягчения, °С, не ниже	70
Условная вязкость, с, не ниже	10
Расход	0,25-0,35 кг/м <sup>2</sup>

## Самарский праймер битумно-полимерный.

ТУ 23.99.12-029-00287823-2024

Самарский праймер битумно-полимерный — это готовый к применению продукт, который состоит из нефтяных битумов, органического растворителя и полимерных добавок, улучшающих адгезию. Он обладает малым временем высыхания.

### Область применения:

- для металлических и бетонных оснований перед укладкой гидроизоляционных материалов;
- для подготовки оснований мостовых сооружений;
- перед укладкой кровельных гидроизоляционных материалов.

### Условия работы:

- Работа с битумным праймером допускается при температуре от -15 до +30 °С.
- При отрицательных температурах продукт

следует выдержать в помещении не менее 12 часов при температуре от +10 °С.

- Перед применением праймер необходимо тщательно перемешать.

### Способ нанесения:

- Наносить праймер на сухую, очищенную поверхность можно с помощью кистей, щёток, наливом с разравниванием гребками, валиком или шпателем.
- Допускается последовательное нанесение нескольких слоёв праймера не более 0,5 мм каждый.
- Запрещается ускорять высыхание продукта горелкой.

### Расход праймера:

Расход праймера составляет 0,15–0,25 кг/м<sup>2</sup>.



### Основные физико-механические характеристики

Наименование показателя	Значение
Внешний вид	Однородная жидкая масса черного цвета
Время высыхания нанесенного слоя при 20 °С, ч, в пределах, в зависимости от типа оснований	1-3
Массовая доля летучих веществ, %, в пределах	50-60
Расход	0,15-0,25 кг/м <sup>2</sup>

## 2.3. Самарские гидроизоляционные мастики.

Составы мастик включают высококачественные нефтяные битумы, растворители и другие добавки. Они применяются для устройства обмазочной гидроизоляции подземных и заглублённых сооружений, фундаментов, внутренних помещений, а также для защиты от коррозии металлических конструкций.

### Самарская мастика битумно-резиновая (холодная) МБР-Х-85.

ТУ 23.99.12-033-00287823 – 2024

Самарская мастика МБР-Х-85 — это готовый к применению продукт, представляющий собой однородную массу чёрного цвета. Она состоит из нефтяного битума, модифицированного дроблённой резиной, технологических добавок и органического растворителя.

#### Область применения:

- Обмазочная гидроизоляция бетонных поверхностей, элементов фундамента, деревянных конструкций не подверженных деформационным нагрузкам.
- Антикоррозионная защита стальных емкостей и трубопроводов различного назначения.
- Приклеивание рулонных материалов.

#### Условия работы:

- Работа с битумно-резиновой мастикой допускается при температуре от -10 до +30 °С.

- При отрицательных температурах продукт следует выдержать в помещении не менее 12 часов при температуре от +10 °С.
- Перед применением мастику необходимо тщательно перемешать.

#### Способ нанесения:

- Наносить мастику на сухую, очищенную поверхность можно с помощью валика, кистей, шпателей или скребков.
- Поверхность необходимо предварительно огрунтовать с применением материала «Самарский праймер битумный».

#### Расход мастики:

Расход мастики составляет 1,5 - 2 кг/м<sup>2</sup>, в зависимости от типа поверхности.



#### Основные физико-механические характеристики

Показатель	Метод испытаний	Периодичность испытаний	Норма для мастики
Внешний вид	ГОСТ 26589 п. 3.2	Каждая партия	Соответствует
Условная прочность, МПа (кг/см <sup>2</sup> ), не менее	ГОСТ 26589 п. 3.3	Каждая партия	0,2 (2,0)
Прочность сцепления с основанием, МПа (кг/см <sup>2</sup> ), не менее - бетон - металл	ГОСТ 26589 п. 3.4	Раз в 6 месяцев	-0,20 (2,0) -0,40 (4,0)
Прочность сцепления между слоями, МПа (кг/см <sup>2</sup> ), не менее - рулонный материал-бетон - рулонный материал-рулонный материал	ГОСТ 26589 п. 3.5	Раз в 6 месяцев	-0,50 (5,0) -0,30 (3,0)
Прочность на сдвиг клеевого соединения, кН/м (кгс/см), не менее	ГОСТ 26589 п. 3.6	Раз в 6 месяцев	3,0 (30)
Относительное удлинение при разрыве %, не менее	ГОСТ 26589 п. 3.3	Раз в 6 месяцев	110
Массовая доля нелетучих веществ, %, не менее	ГОСТ 31939	Каждая партия	70
Теплостойкость в течение 2 ч., °С, не менее	ГОСТ 26589 п. 3.13	Каждая партия	85
Температура размягчения, °С, не менее	ГОСТ 26589 п. 3.15	Каждая партия	90
Условная вязкость при (23±2) °С, не менее	ГОСТ 8420	Каждая партия	10
Водопоглощение в течение 24 ч, % по массе, не более	ГОСТ 26589 п. 3.9	Раз в 6 месяцев	0,4
Водонепроницаемость в течение не менее 10 мин при давлении не менее 0,03 МПа (0,3 кгс/см <sup>2</sup> )	ГОСТ 26589 п. 3.10	Раз в 6 месяцев	выдерживает
Водонепроницаемость в течение 72 ч при давлении 0,001 МПа (0,01 кгс/см <sup>2</sup> )	ГОСТ 26589 п. 3.10	Раз в 6 месяцев	выдерживает
Гибкость на брусе с закруглением радиусом (5,0±0,2) мм, не выше	ГОСТ 26589 п. 3.12	Каждая партия	Минус 10

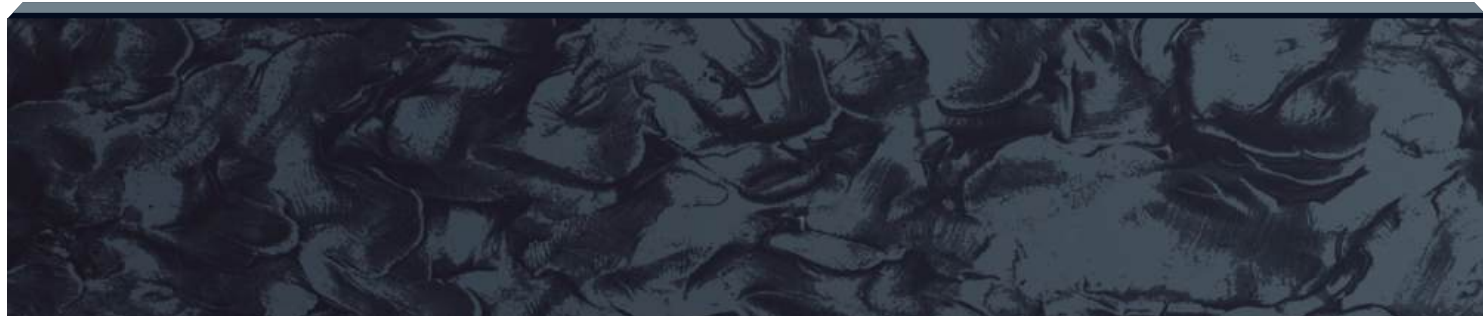

# Самарская мастика профессиональная.

ТУ 23.99.12-032-00287823 – 2024

Соответствует требованиям ГОСТ 30693-2000 «Мастики кровельные и гидроизоляционные. Общие технические условия.»

Самарская мастика профессиональная — это готовый к применению продукт, представляющий собой однородную массу, состоящую из битума нефтяного, модифицированного полимерами, минерального наполнителя и органического растворителя.

## Область применения:

- Гидроизоляция бетонных, металлических и других строительных конструкций, заглубляемых в землю и находящихся во влажной среде.
- При создании долговечных жёстких гидроизоляционных покрытий, не подверженных деформационным нагрузкам.
- Гидроизоляция труднодоступных мест на кровле с дальнейшей защитой от ультрафиолетового излучения.

- Приклеивание рулонных битумных кровельных материалов (без плёнки).

## Условия работы:

- Работа с профессиональной битумной мастикой допускается при температуре от -10 до +30 °С.
- При отрицательных температурах продукт следует выдержать в помещении не менее 12 часов при температуре от +10 °С.
- Перед применением мастику необходимо тщательно перемешать.
- Способ нанесения:
- Наносить мастику на сухую, очищенную поверхность можно с помощью валика, кистей, шпателей или скребков.
- Поверхность необходимо предварительно огрунтовать с применением материала «Самарский праймер битумный».

## Расход мастики:

Расход мастики составляет 1,5 - 2 кг/м<sup>2</sup>, в зависимости от типа поверхности.



## Основные физико-механические характеристики

Показатель	Метод испытаний	Периодичность испытаний	Норма для мастики
Внешний вид	ГОСТ 26589 п. 3.2	Каждая партия	Соответствует
Условная прочность, МПа (кг/см <sup>2</sup> ), не менее	ГОСТ 26589 п. 3.3	Каждая партия	0,2 (2,0)
Прочность сцепления с основанием, МПа (кг/см <sup>2</sup> ), не менее - бетон - металл	ГОСТ 26589 п. 3.4	Раз в 6 месяцев	-0,3 (3,0) -0,2 (2,0)
Прочность сцепления между слоями, МПа (кг/см <sup>2</sup> ), не менее - рулонный материал-бетон - рулонный материал-рулонный материал	ГОСТ 26589 п. 3.5	Раз в 6 месяцев	-0,5 (4,0) -0,4 (3,0)
Прочность на сдвиг клеевого соединения, кН/м (кгс/см), не менее	ГОСТ 26589 п. 3.6	Раз в 6 месяцев	3,0 (30)
Относительное удлинение при разрыве %, не менее	ГОСТ 26589 п. 3.3	Раз в 6 месяцев	200
Массовая доля нелетучих веществ, %, не менее	ГОСТ 31939	Каждая партия	45-55
Теплостойкость в течение 2 ч., °С, не менее	ГОСТ 26589 п. 3.13	Каждая партия	90
Температура размягчения, °С, не менее	ГОСТ 26589 п. 3.15	Каждая партия	95
Водопоглощение в течение 24 ч, % по массе, не более	ГОСТ 26589 п. 3.9	Раз в 6 месяцев	0,4
Водонепроницаемость в течение не менее 10 мин при давлении не менее 0,03 МПа (0,3 кгс/см <sup>2</sup> )	ГОСТ 26589 п. 3.10	Раз в 6 месяцев	Выдерживает
Водонепроницаемость в течение 72 ч при давлении 0,001 МПа (0,01 кгс/см <sup>2</sup> )	ГОСТ 26589 п. 3.10	Раз в 6 месяцев	Выдерживает
Гибкость на брусе с закруглением радиусом (5,0±0,2) мм, не выше	ГОСТ 26589 п. 3.12	Каждая партия	Минус 15

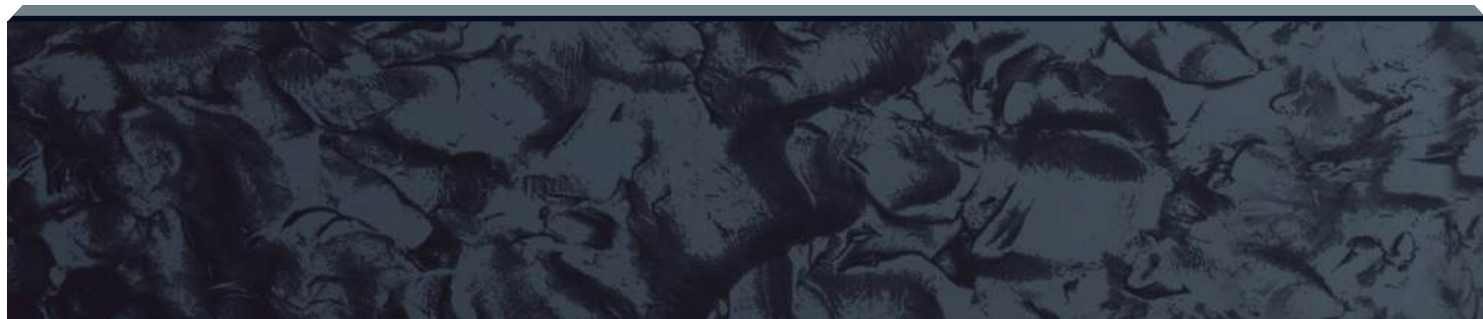

# Самарская мастика приклеивающая.

ТУ 23.99.12-031-00287823 – 2024

Соответствует требованиям ГОСТ 30693-2000 «Мастики кровельные и гидроизоляционные. Общие технические условия.»

Самарская мастика приклеивающая — это готовый к применению продукт, представляющий собой однородную массу на основе нефтяного битума с добавлением специального высококачественного растворителя. Мастика полностью готова к нанесению и включает в себя все необходимые технологические добавки, наполнители и «щадящие» органические растворители, помогающие бережно фиксировать теплоизоляционные плиты из экструдированного пенополистирола, не разъедая их внутреннюю структуру.

## Область применения:

- Приклеивание пенополистирольных и экструзионных плит утепления на гидроизоляционные поверхности из мастичных и битумно-полимерных материалов, а также между собой.
- Использование в качестве гидроизоляционного материала для статичных конструкций.
- Крепление уклонообразующего слоя МК-КЛИН.

- Крепление рулонных битумных кровельных материалов (без плёнки).

## Условия работы:

- Работа с приклеивающей мастикой допускается при температуре от 0 до +30 °С.
- Перед применением мастику необходимо тщательно перемешать.

## Способ нанесения:

- Наносить мастику на пенопласт и экструзионный пенополистирол с помощью шпателя в виде точек диаметром около 10 см. Точки должны располагаться по всем углам и в центре плиты.
- Удалить защитную плёнку из полиэтилена с гидроизоляционных материалов перед наклеиванием ППС с помощью пропановой горелки.
- При приклеивании на бетонные поверхности необходимо предварительно огрунтовать их материалом «Самарский праймер битумный».

## Расход мастики:

Расход мастики составляет 1,5 - 2 кг/м<sup>2</sup>, в зависимости от типа поверхности.



## Основные физико-механические характеристики

Показатель	Метод испытаний	Периодичность испытаний	Норма для мастики
Внешний вид	ГОСТ 26589 п. 3.2	Каждая партия	соответствует
Прочность сцепления с основанием, МПа (кг/см <sup>2</sup> ), не менее - бетон - металл	ГОСТ 26589 п. 3.4	Раз в 6 месяцев	-0,30 (3,0) -0,50 (5,0)
Прочность сцепления между слоями, МПа (кг/см <sup>2</sup> ), не менее - рулонный материал-бетон - рулонный материал-рулонный материал	ГОСТ 26589 п. 3.5	Раз в 6 месяцев	-0,60 (6,0) -0,50 (5,0)
Прочность на сдвиг клеевого соединения, кН/м (кгс/см), не менее	ГОСТ 26589 п. 3.6	Раз в 6 месяцев	3,0 (30)
Массовая доля нелетучих веществ, %, не менее	ГОСТ 31939	Каждая партия	70
Теплостойкость в течение 2 ч., °С, не менее	ГОСТ 26589 п. 3.13	Раз в 6 месяцев	80
Температура размягчения, °С, не менее	ГОСТ 26589 п. 3.15	Каждая партия	85
Условная вязкость при (23±2) °С, мм, не менее	ГОСТ 8420	Каждая партия	10
Водопоглощение в течение 24 ч, % по массе, не более	ГОСТ 26589 п. 3.9	Раз в 6 месяцев	0,4
Водонепроницаемость в течение не менее 10 мин при давлении не менее 0,03 МПа (0,3 кгс/см <sup>2</sup> )	ГОСТ 26589 п. 3.10	Раз в 6 месяцев	выдерживает
Гибкость на брусе с закруглением радиусом (5,0±0,2) мм, не выше	ГОСТ 26589 п. 3.12	Каждая партия	0

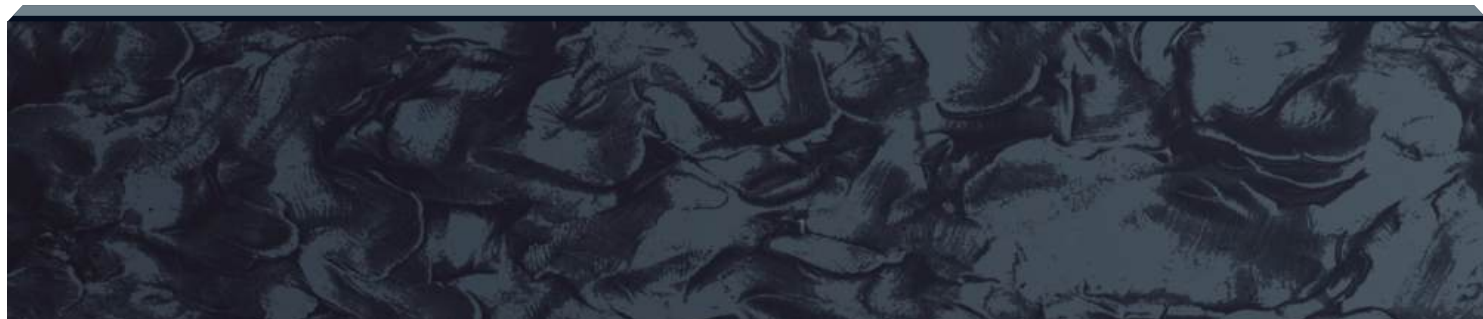

# Самарская мастика битумно-полимерная.

ТУ 23.99.12-034-00287823 – 2024

Соответствует требованиям ГОСТ 30693-2000 «Мастики кровельные и гидроизоляционные. Общие технические условия.»

Самарская мастика битумно-полимерная — это готовый к применению продукт, представляющий собой однородную массу, состоящую из нефтяного битума, модифицированного полимерами, минерального наполнителя и органического растворителя.

## Область применения:

- Ремонт всех видов кровель.
- Гидроизоляционная и антикоррозионная защита любых строительных конструкций, заглублённых в землю или находящихся во влажной среде.
- Создание долговечных гибких и эластичных гидроизоляционных покрытий, подверженных деформационным нагрузкам.
- Застывшая битумная мастика создаёт прочный бесшовный гидроизоляционный слой без стыков.

## Условия работы:

- Работа с битумно-полимерной мастикой допускается при температуре от -20 до +30 °С.
- При отрицательных температурах продукт следует выдержать в помещении не менее 12 часов при температуре от +10 °С.
- Перед применением мастику необходимо тщательно перемешать.

## Способ нанесения:

- Наносить мастику на сухую, очищенную поверхность можно с помощью валика, кистей, шпателей или скребков.
- Поверхность необходимо предварительно огрунтовать с применением материала «Самарский праймер битумно-полимерный».

## Расход мастики:

Расход мастики составляет 1,5 - 2 кг/м<sup>2</sup>, в зависимости от типа поверхности.



## Основные физико-механические характеристики

Показатель	Метод испытаний	Периодичность испытаний	Норма для мастики
Внешний вид	ГОСТ 26589 п. 3.2	Каждая партия	Соответствует
Условная прочность, МПа, не менее	ГОСТ 26589 п. 3.3	Каждая партия	1
Прочность сцепления с основанием, МПа, не менее - бетон - металл	ГОСТ 26589 п. 3.4	Раз в 6 месяцев	0,6 0,9
Прочность сцепления между слоями, МПа, не менее - рулонный материал-бетон - рулонный материал-рулонный материал	ГОСТ 26589 п. 3.5	Раз в 6 месяцев	0,5 0,4
Прочность на сдвиг клеевого соединения, кН/м, не менее	ГОСТ 26589 п. 3.6	Раз в 6 месяцев	4
Относительное удлинение при разрыве %, не менее	ГОСТ 26589 п. 3.3	Раз в 6 месяцев	600
Массовая доля нелетучих веществ, %, не менее	ГОСТ 31939	Каждая партия	60
Теплостойкость в течение 2 ч., °С, не менее	ГОСТ 26589 п. 3.13	Каждая партия	110
Водопоглощение в течение 24 ч, % по массе, не более	ГОСТ 26589 п. 3.9	Раз в 6 месяцев	0,4
Водонепроницаемость в течение не менее 10 мин при давлении не менее 0,03 МПа	ГОСТ 26589 п. 3.10	Раз в 6 месяцев	Выдерживает
Водонепроницаемость в течение 72 ч при давлении 0,001 МПа	ГОСТ 26589 п. 3.10	Раз в 6 месяцев	Выдерживает
Гибкость на брусе с закруглением радиусом (5,0±0,2) мм, не выше	ГОСТ 26589 п. 3.12	Каждая партия	Минус 35

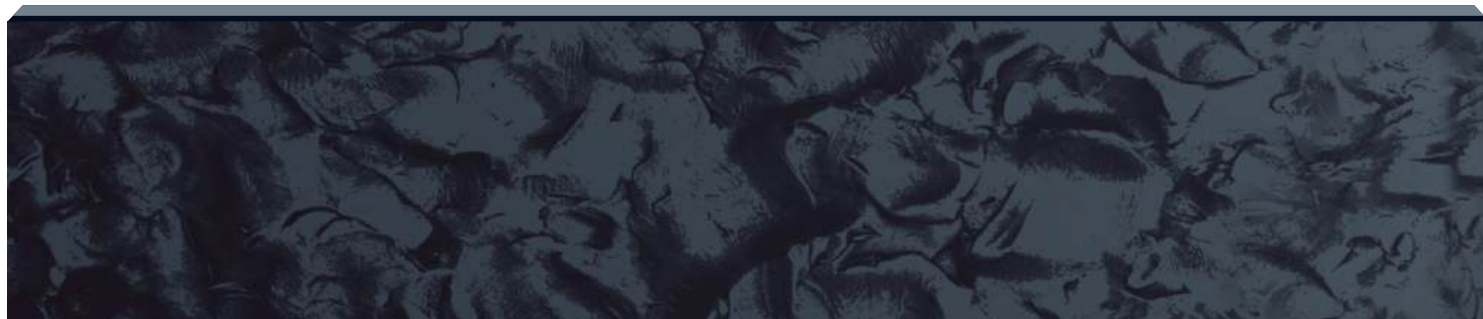

## 2.4. Самарский пенопласт. ППС 20 Р-А, ППС 40-Т-Б, ППС 45-Т-Б, выпускаемый по ГОСТ 15588-2014.

Для обеспечения защиты и теплоизоляции гидроизоляции стен подвалов рекомендуется использовать материалы ППС 40-Т-Б и ППС 45-Т-Б. Применение этих материалов регламентируется стандартом организации СТО-99617898-001-2017, который был разработан Ассоциацией производителей и поставщиков пенополистирола (АППП) совместно с АО «ЦНИИПРОМЗДАНИЙ» 20 января 2017 года.

АО «Мягкая кровля» является активным участником АППП. Материал ППС 20 Р-А предназначен для утепления межэтажных перекрытий под цементно-песчаной или сборной стяжкой.



**ППС 20 Р-А**



**ППС 40-Т-Б**



**ППС 45-Т-Б**

### Основные физико-механические характеристики

Наименование показателя	ППС 20 Р-А	ППС 40-Т-Б	ППС 45-Т-Б
Плотность, кг/м <sup>3</sup> , не менее	20	40	45
Прочность на сжатие при 10 %-ной линейной деформации, кПа, не менее	120	300	350
Предел прочности при изгибе, кПа, не менее	200	500	550
Теплопроводность плит в сухом состоянии при температуре 10 гр.Ц. (283 К), Вт/(м.К), не более	0,036	0,036	0,036
Теплопроводность плит в сухом состоянии при температуре 25 гр.Ц. (298 К), Вт/(м.К), не более	0,038	0,038	0,038
Влажность, % по массе, не более	2	1	1
Водопоглощение за 24 часа, % по объему, не более	2	0,3	0,2
Время самостоятельного горения, с, не более	4	4	4



## 2.5. Шумоизоляционный и гидроизоляционный материал ТихоRoom.

ТихоRoom — это многослойный звукоизолирующий материал с битумно-полимерной основой.

### Особенности материала ТихоRoom\*:

- Битумное покрытие. Позволяет укладывать стяжку непосредственно на материал без применения дополнительного разделяющего слоя.
- Высокая акустическая эффективность. Материал обеспечивает качественную звукоизоляцию при небольшой толщине. Изоляция от ударного шума составляет 56 дБ для всех типов зданий\*.
- Качественная гидроизоляция. Материал предотвращает проникновение влаги в помещение.
- Длительный срок эксплуатации. Материал сохраняет свои свойства на протяжении долгого времени.

\*По данным исследований НИИСФ РААСН г. Москва.

### Назначение:

Материал ТихоRoom предназначен для устройства звукоизолирующей подложки под выравнивающей армированной стяжкой при устройстве «плавающих полов» и других конструкций. Его использование помогает снизить уровень ударного и других видов шума, а также обеспечить качественную гидроизоляцию помещений.



Применение материала ТихоRoom в строительстве рекомендовано по результатам испытаний НИИСФ РААСН в Москве. Конструкции сборных «плавающих» полов с использованием этого материала показали очень высокую изоляцию от ударного шума, что делает его эффективным решением для снижения уровня шума в различных типах зданий.



### Основные физико-механические характеристики

Наименование показателя	ТихоRoom
Длина рулона	10 м
Масса	3,0 кг/м <sup>2</sup>
Покрытие - верхнее - нижнее	- Акустический войлок - Пленка
Теплостойкость	Не ниже +85 °С
Основа	Стеклохолст
Разрывная сила в продольном направлении, Н не менее	450
Ширина (±1%), мм	1000

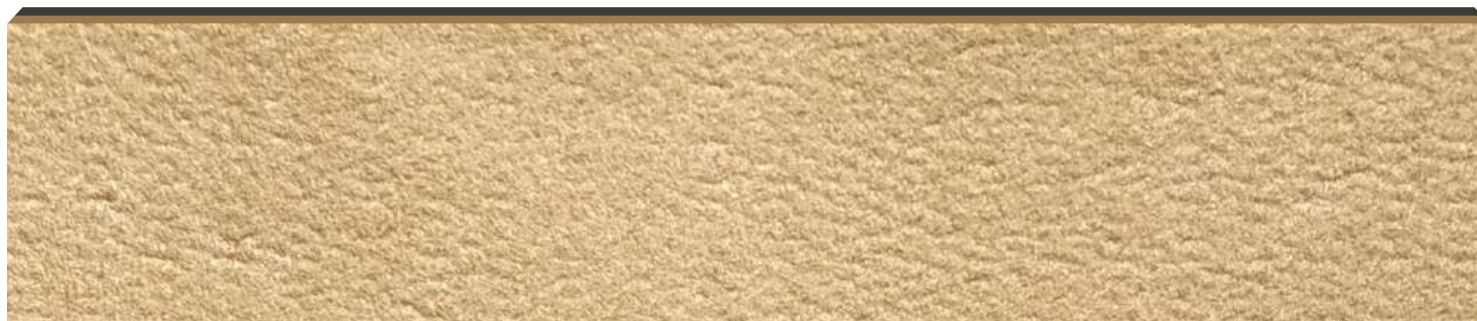

## 2.6. Характеристики материалов, не производимых АО «Мягкая кровля».

### Экструзионный пенополистирол.

Основные характеристики:

- Предел прочности на сжатие не менее 250 кПа.
- Водопоглощение при длительном погружении образцов на 28 суток не более 0,7 %.

### Геотекстиль.

Плотность не менее 300 г/м<sup>2</sup>.

### Полиэтиленовая плёнка.

Плотность не менее 200 г/м<sup>2</sup>.

### Профилированная мембрана.

Основные характеристики:

- Вес не менее 400 г/м<sup>2</sup>.
- Предел прочности на сжатие не менее 250 кПа.
- Высота выступов 8 мм.

Необходимо подбирать и монтировать мембрану в соответствии с проектом или инструкцией по монтажу от производителя профилированной мембраны.

### Гидрошпонки, бентонитовые шнуры, герметики ПУ.

Необходимо подбирать и монтировать гидрошпонки в соответствии с инструкцией производителя и проектом. Монтаж всех узлов, которые выполняются с использованием специализированных материалов (гидрошпонок, бентонитовых шнуров, герметиков ПУ и т. д.), нужно производить в соответствии с проектом и нормативной документацией производителей данных изделий.

### Дренажные трубы.

Необходимо подбирать и монтировать трубы в соответствии с проектом и инструкцией производителя.

### Переходной бортик (галтель).

Выполняется из цементно-песчаного раствора М-150 в соответствии с проектом.

### Бетонная подготовка, защитная стяжка, отмостка.

Выполняются в соответствии с проектной документацией.



### 3. СИСТЕМЫ ГИДРОИЗОЛЯЦИИ И УТЕПЛЕНИЯ ФУНДАМЕНТОВ, ПОЛОВ И ПЕРЕКРЫТИЙ В ПРОМЫШЛЕННОМ И ГРАЖДАНСКОМ СТРОИТЕЛЬСТВЕ

АО «Мягкая кровля» предлагает решения для гидроизоляции и утепления фундаментов, полов и перекрытий в промышленном и гражданском строительстве. Мы используем основные гидроизоляционные и теплоизоляционные материалы собственного производства.

Проектная организация может выбирать систему гидроизоляции и утепления в зависимости от функционального назначения заглублённых конструкций, требований к проекту, результатов геологических изысканий, уровня грунтовых вод, а также надёжности и долговечности применяемых материалов. Основные характеристики используемых материалов указаны в пункте 2.

#### МК-ФУНДАМЕНТ СТАНДАРТ.

Система гидроизоляции подземных сооружений МК-ФУНДАМЕНТ СТАНДАРТ включает в себя использование двухслойной гидроизоляционной мембраны, изготовленной из битумно-полимерных рулонных материалов, а также применение защитной профилированной мембраны. Этот подход обеспечивает высокий уровень защиты от проникновения влаги и способствует увеличению срока службы конструкции.



#### Структура системы:

1. Самарский праймер битумный.\*
2. Гидроизоляция Армокров Премиум ЭПП 4,0, в два слоя.\*\*
3. Самарская мастика приклеивающая.
4. Самарский пенопласт ППС 40(45)-Т-Б.\*\*\*
5. Профилированная мембрана.
6. Переходной бортик (галтель) из цементно-песчаного раствора.
7. Защитная стяжка.
8. Гидрошпонка.
9. Отмостка.
10. Отсечная гидроизоляция Армокров Премиум ЭПП 4,0.\*\*

#### Область применения:

Система используется для гидроизоляции фундаментов зданий и сооружений с техническим подвальным этажом, расположенных в песчаных грунтах с низким уровнем грунтовых вод. Уровень грунтовых вод определяется в ходе изысканий и проектирования.

#### Альтернативные варианты материалов:

\*Самарский праймер битумный быстросохнущий, Самарский праймер битумно-полимерный.

\*\*Армокров Бизнес ЭПП 3,5; Армокров Стандарт ЭПП 3,0.

\*\*\*Экструзионный пенополистирол.

## МК-ФУНДАМЕНТ МАСТИКА.

Система гидроизоляции подземных сооружений с применением битумной мастики и защитной профилированной мембраны.

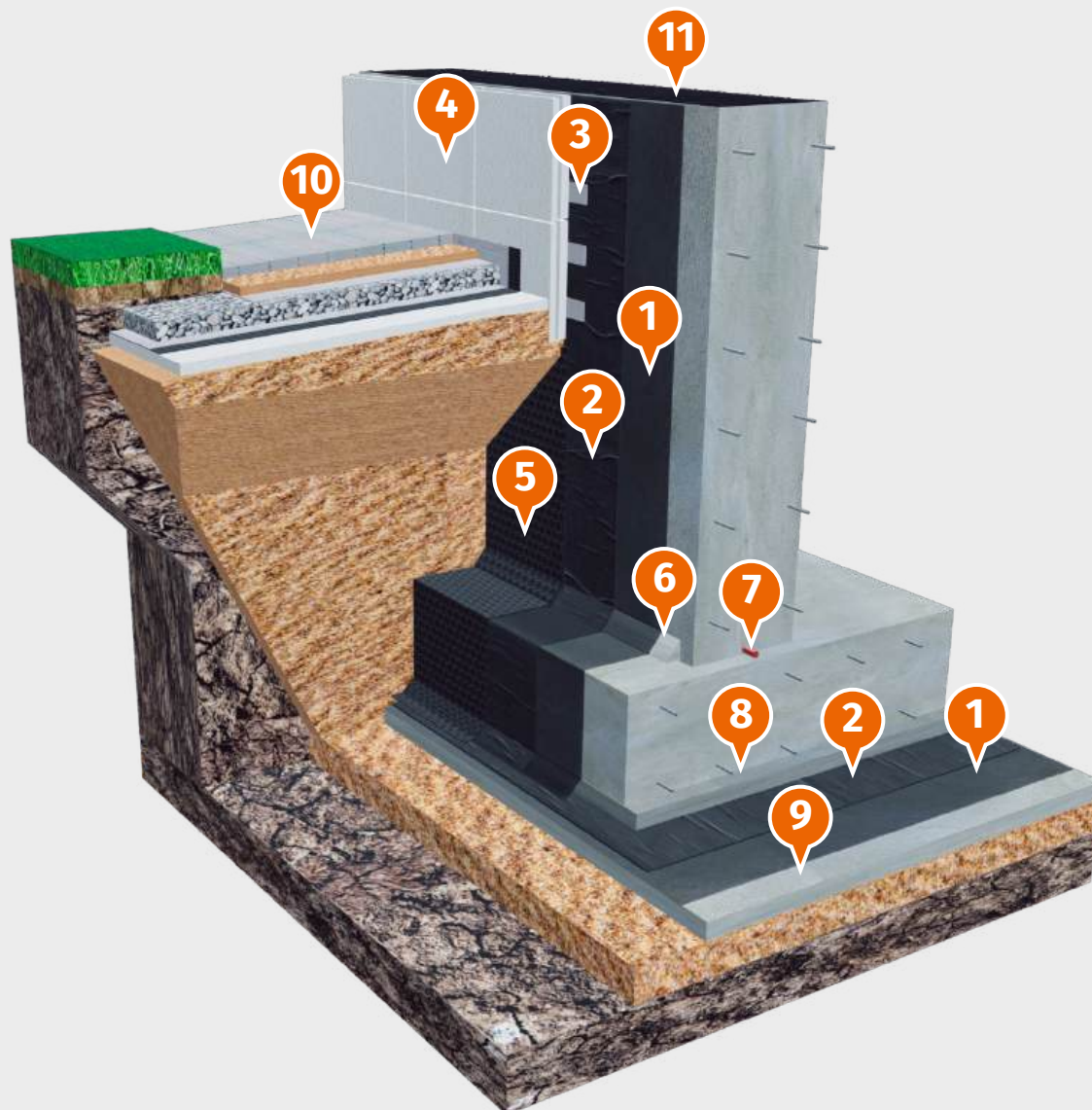

### Структура системы:

- |  |  |
|--|--|
| 1. Самарский праймер битумный.*                                | 7. Бетонитовый шнур.   |
| 2. Самарская мастика профессиональная.**                       | 8. Защитная стяжка.  |
| 3. Самарская мастика приклеивающая.                            | 9. Бетонная подготовка.  |
| 4. Самарский пенопласт ППС 40(45)-Т-Б.***                      | 10. Отмостка.  |
| 5. Профилированная мембрана.                                   | 11. Отсечная гидроизоляция Армокров Премиум ЭПП, Армокров Бизнес ЭПП, Армокров Стандарт ЭПП. |
| 6. Переходной бортик (галтель) из цементно-песчаного раствора. |  |

### Область применения:

Система используется для защиты фундаментов зданий и сооружений с техническим подвальным этажом, расположенных на песчаных грунтах с низким уровнем залегания грунтовых вод, который определяется в ходе исследований и проектирования.

### Альтернативные варианты материалов:

\* Самарский праймер битумный быстросохнущий, Самарский праймер битумно-полимерный.

\*\* Самарская мастика битумно-резиновая (холодная) МБР-Х-85, Самарская мастика битумно-полимерная.

\*\*\* Экструзионный пенополистирол.

## МК-ФУНДАМЕНТ ДРЕНАЖ.

Система гидроизоляции подземных сооружений с двухслойной гидроизоляционной мембраной из битумно-полимерных рулонных материалов и дренажом.



### Структура системы:

- |  |  |
|--|--|
| 1. Самарский праймер битумный.*                        | 7. Переходной бортик (галтель) из цементно-песчаного раствора. |
| 2. Гидроизоляция Армокров Премиум ЭПП 4,0. Два слоя.** | 8. Защитная стяжка.  |
| 3. Самарская мастика приклеивающая.                    | 9. Гидрошпонка.  |
| 4. Самарский пенопласт ППС 40(45)-Т-Б.***              | 10. Отмостка.  |
| 5. Профилированная мембрана с геотекстилем.            | 11. Отсечная гидроизоляция Армокров Премиум ЭПП 4,0.**         |
| 6. Дренажная труба.                                    |  |

### Область применения:

Система применяется для гидроизоляции фундаментов зданий и сооружений с эксплуатируемыми подвальными помещениями в песчаных грунтах с высоким уровнем грунтовых вод или в глинистых грунтах независимо от уровня, который определяется в ходе исследований и проектирования.

### Альтернативные варианты материалов:

\*Самарский праймер битумный быстросохнущий, Самарский праймер битумно-полимерный.

\*\*Армокров Бизнес ЭПП 3,5; Армокров Стандарт ЭПП 3,0.

\*\*\*Экструзионный пенополистирол.

## МК-ФУНДАМЕНТ ТЕРМО.

Система гидроизоляции подземных сооружений с использованием двухслойной гидроизоляционной мембраны из битумно-полимерных рулонных материалов и утеплителя.

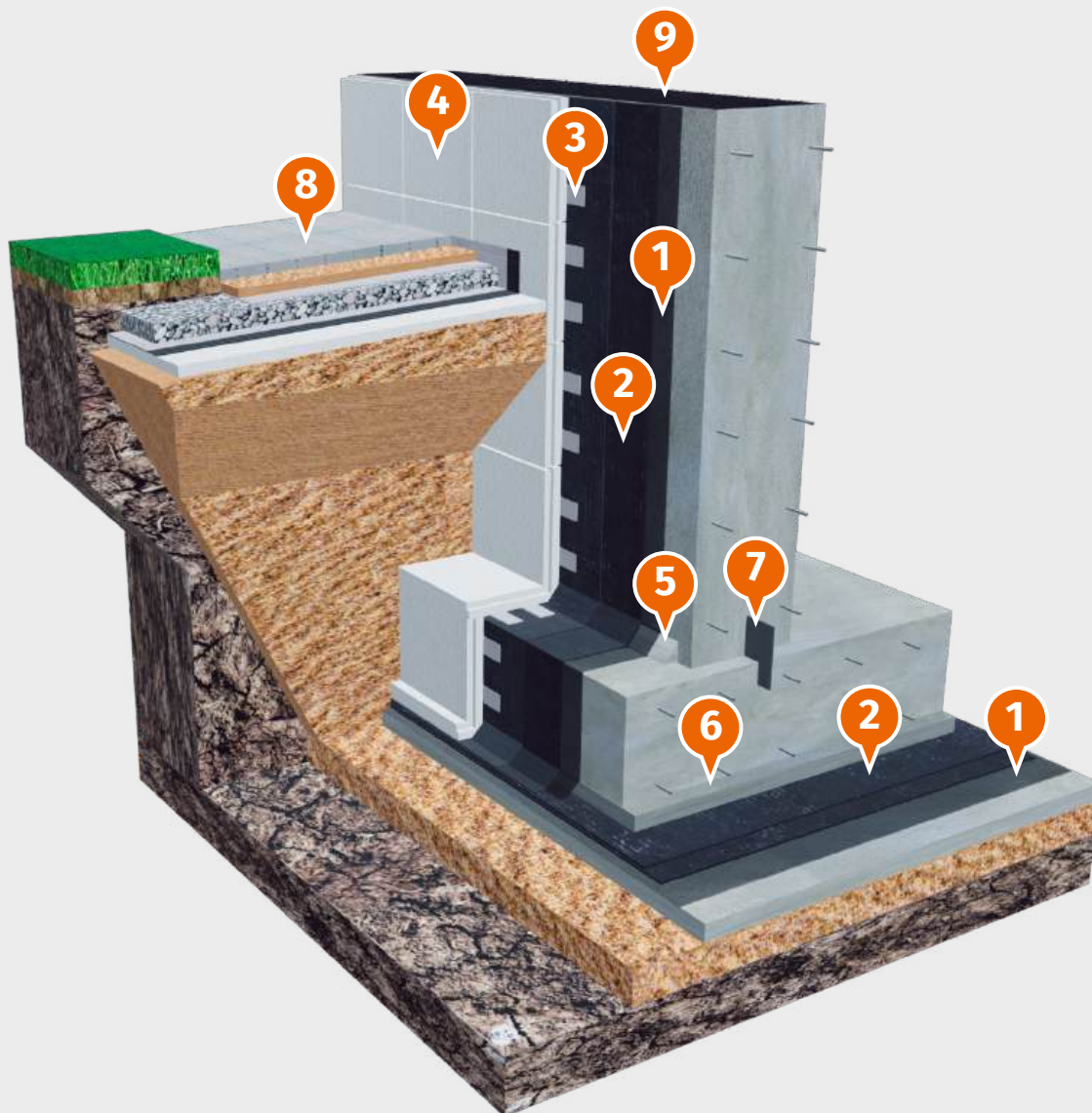

### Структура системы:

1. Самарский праймер битумный.\*
2. Гидроизоляция Армокров Премиум ЭПП 4,0. Два слоя.\*\*
3. Самарская мастика приклеивающая.
4. Самарский пенопласт ППС 40(45)-Т-Б.\*\*\*
5. Переходной бортик (галтель) из цементно-песчаного раствора.
6. Защитная стяжка.
7. Гидрошпонка.
8. Отмостка.
9. Отсечная гидроизоляция Армокров Премиум ЭПП 4,0.\*\*

### Область применения:

Система используется для гидроизоляции фундаментов зданий и сооружений с техническим подвальным этажом, расположенных в песчаных грунтах с низким уровнем грунтовых вод. Уровень грунтовых вод определяется в ходе инженерных изысканий и учитывается в проекте.

### Альтернативные варианты материалов:

\*Самарский праймер битумный быстросохнущий, Самарский праймер битумно-полимерный.

\*\*Армокров Бизнес ЭПП 3,5; Армокров Стандарт ЭПП 3,0.

\*\*\*Экструзионный пенополистирол.

## МК-ФУНДАМЕНТ ТЕРМО ДРЕНАЖ.

Система гидроизоляции подземных сооружений с применением двухслойной гидроизоляционной мембраны из битумно-полимерных рулонных материалов, утеплением и дренажом.

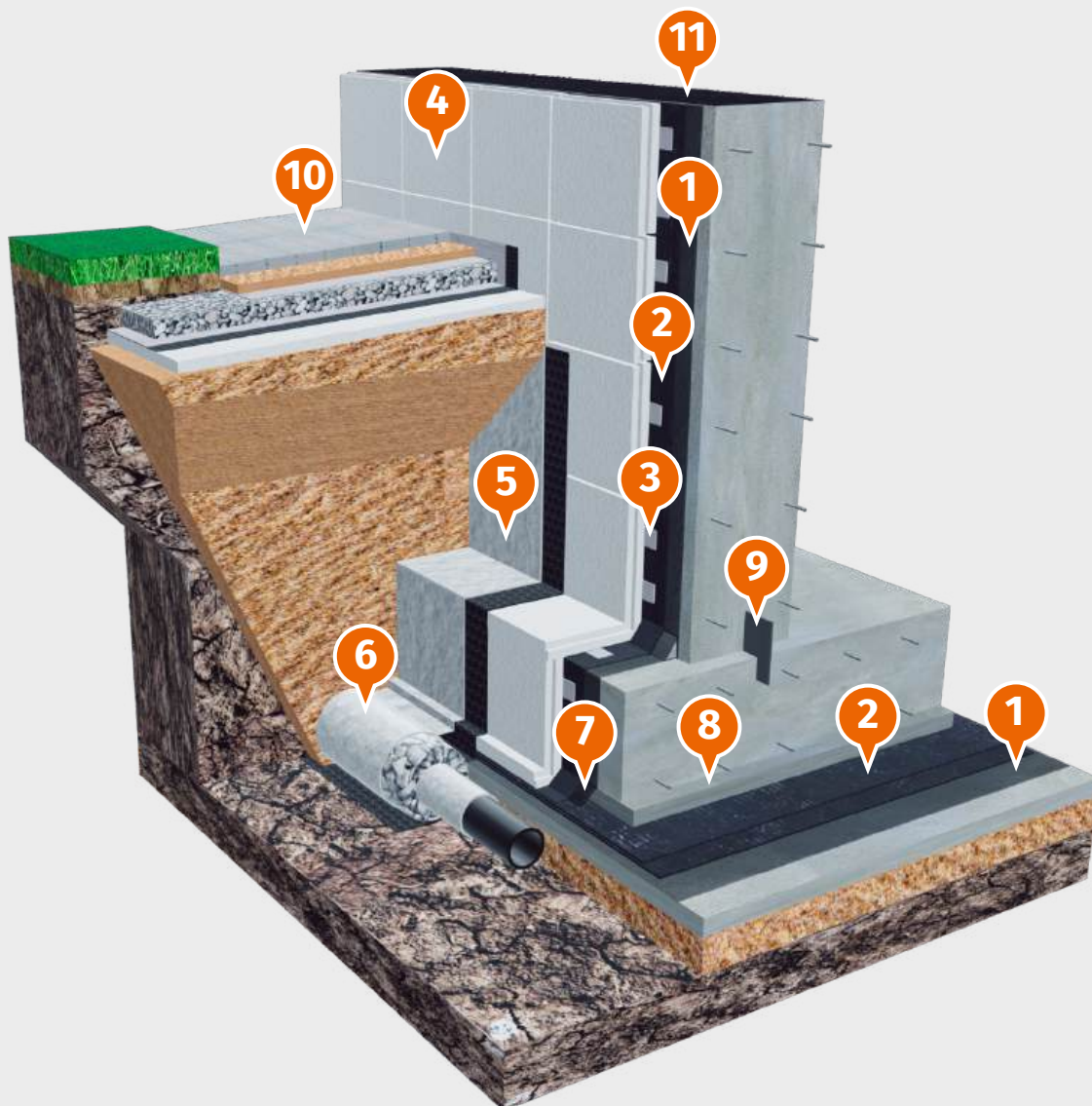

### Структура системы:

- |  |  |
|--|--|
| 1. Самарский праймер битумный.*                        | 7. Переходной бортик (галтель) из цементно-песчаного раствора. |
| 2. Гидроизоляция Армокров Премиум ЭПП 4,0. Два слоя.** | 8. Защитная стяжка.  |
| 3. Самарская мастика приклеивающая.                    | 9. Гидрошпонка.  |
| 4. Самарский пенопласт ППС 40(45)-Т-Б.***              | 10. Отмостка.  |
| 5. Профилированная мембрана с геотекстилем.            | 11. Отсечная гидроизоляция Армокров Премиум ЭПП 4,0.**         |
| 6. Дренажная труба.                                    |  |

### Область применения:

Система используется для гидроизоляции фундаментов зданий и сооружений с эксплуатируемыми подвальными помещениями. Она эффективна в песчаных грунтах с высоким уровнем грунтовых вод и в глинистых грунтах, независимо от уровня грунтовых вод. Уровень грунтовых вод определяется в ходе инженерных изысканий и учитывается в проекте.

### Альтернативные варианты материалов:

\*Самарский праймер битумный быстросохнущий, Самарский праймер битумно-полимерный.

\*\*Армокров Бизнес ЭПП 3,5; Армокров Стандарт ЭПП 3,0.

\*\*\*Экструзионный пенополистирол.

## МК-ФУНДАМЕНТ «СТЕНА В ГРУНТЕ».

Система гидроизоляции подземных сооружений с двухслойной гидроизоляционной мембраной из битумно-полимерных рулонных материалов, возводимых в котлованах с вертикальным ограждением типа «стена в грунте».



### Структура системы:

1. Самарский праймер битумный.\*
2. Гидроизоляция Армокров Премиум ЭПП 4,0. Два слоя.\*\*
3. Геотекстиль.
4. Плёнка полиэтиленовая.
5. Гидрошпонка.
6. Защитная стяжка
7. Слой усиления Армокров-Премиум ЭПП 4,0.

### Область применения:

Система гидроизоляции применяется для защиты подземных сооружений различного назначения, которые строятся в котлованах с вертикальным ограждением типа «стена в грунте». Эта система эффективна при любом уровне грунтовых вод, который определяется в ходе инженерных изысканий и учитывается в проекте.

### Альтернативные варианты материалов:

\*Самарский праймер битумный быстросохнущий, Самарский праймер битумно-полимерный.

\*\*Армокров Бизнес ЭПП 3,5; Армокров Стандарт ЭПП 3,0.

## МК-ФУНДАМЕНТ РЕМОНТ.

Система гидроизоляции подземных сооружений с двухслойной гидроизоляционной мембраной из битумно-полимерных рулонных материалов и утеплением.

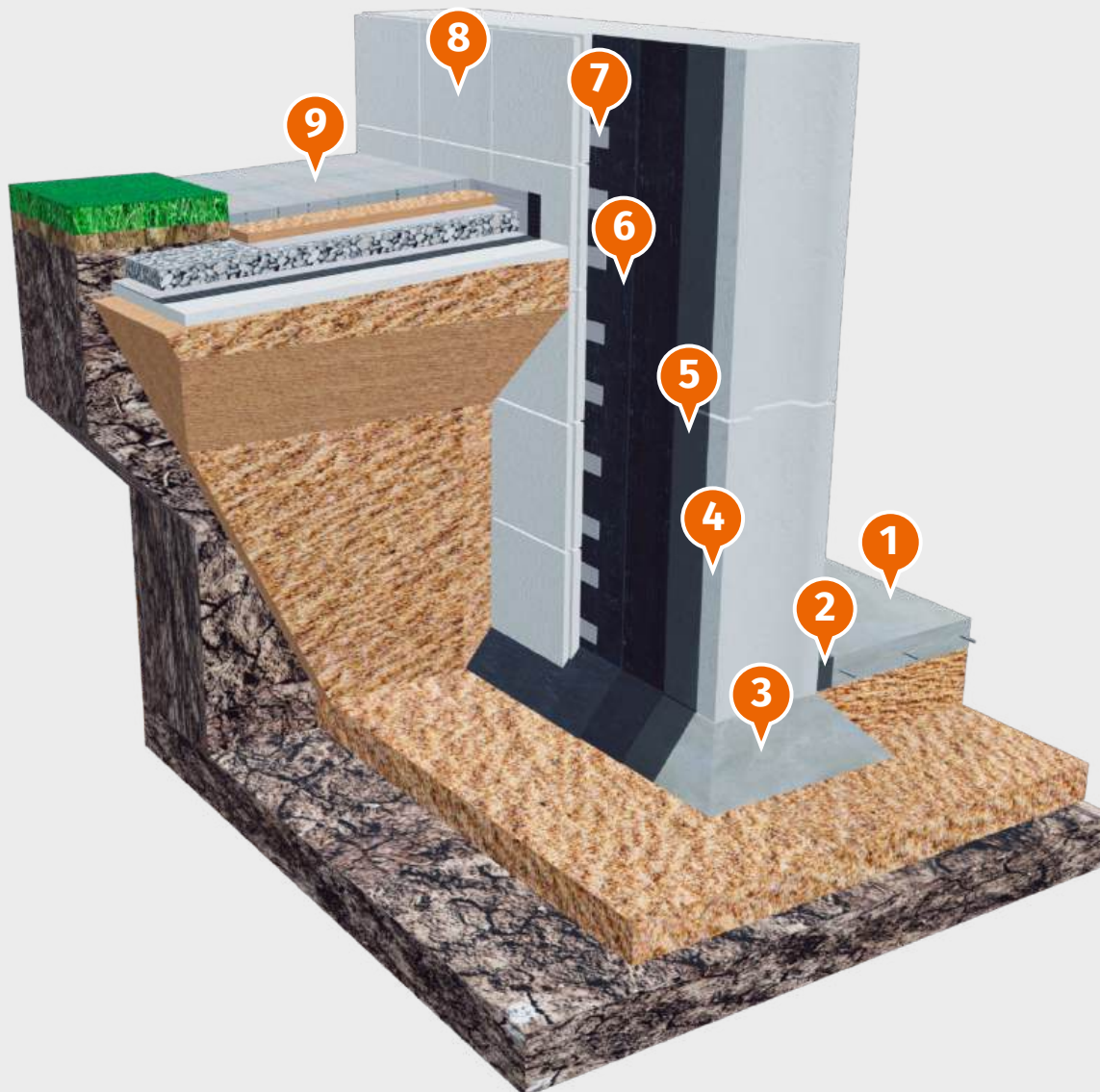

### Структура системы:

1. Железобетонная плита.
2. Герметик полиуритановый.
3. Плиты ФБС.
4. Цементно-песчаный раствор для выравнивания фундамента.
5. Самарский праймер битумный.\*
6. Гидроизоляция Армокров Премиум ЭПП 4,0. Два слоя.\*\*
7. Самарская мастика приклеивающая.
8. Самарский пенопласт ППС 40(45)-Т-Б.\*\*\*
9. Отмостка.

### Область применения:

Система гидроизоляции с использованием двухслойной мембраны из битумно-полимерных рулонных материалов и утеплителя предназначена для защиты ленточных и монолитных фундаментов. Она подходит для капитального ремонта многоквартирных домов и зданий различного назначения. Обязательное условие — наличие работающей дренажной системы.

### Альтернативные варианты материалов:

\*Самарский праймер битумный быстросохнущий, Самарский праймер битумно-полимерный.

\*\*Армокров Бизнес ЭПП 3,5; Армокров Стандарт ЭПП 3,0.

\*\*\*Экструзионный пенополистирол.

## МК-ОПОРА МАСТИКА.

Система гидроизоляции железобетонных и металлических опор мостов, эстакад и других заглублённых в землю сооружений.



### Структура системы:

1. Монолитная железобетонная или металлическая опора.
2. Самарский праймер битумный.\*
3. Самарская мастика профессиональная.\*\*
4. Профилированная мембрана.

### Область применения:

Система гидроизоляции железобетонных и металлических опор мостов, эстакад и других сооружений, заглублённых в землю.

### Альтернативные варианты материалов:

\*Самарский праймер битумный быстросохнущий, Самарский праймер битумно-полимерный.

\*\*Самарская мастика битумно-резиновая (холодная) МБР-Х-85, Самарская мастика битумно-полимерная.

## МК-ФУНДАМЕНТ МАСТИКА ТЕРМО.

Система гидроизоляции подземных сооружений с применением битумной мастики и утеплением.

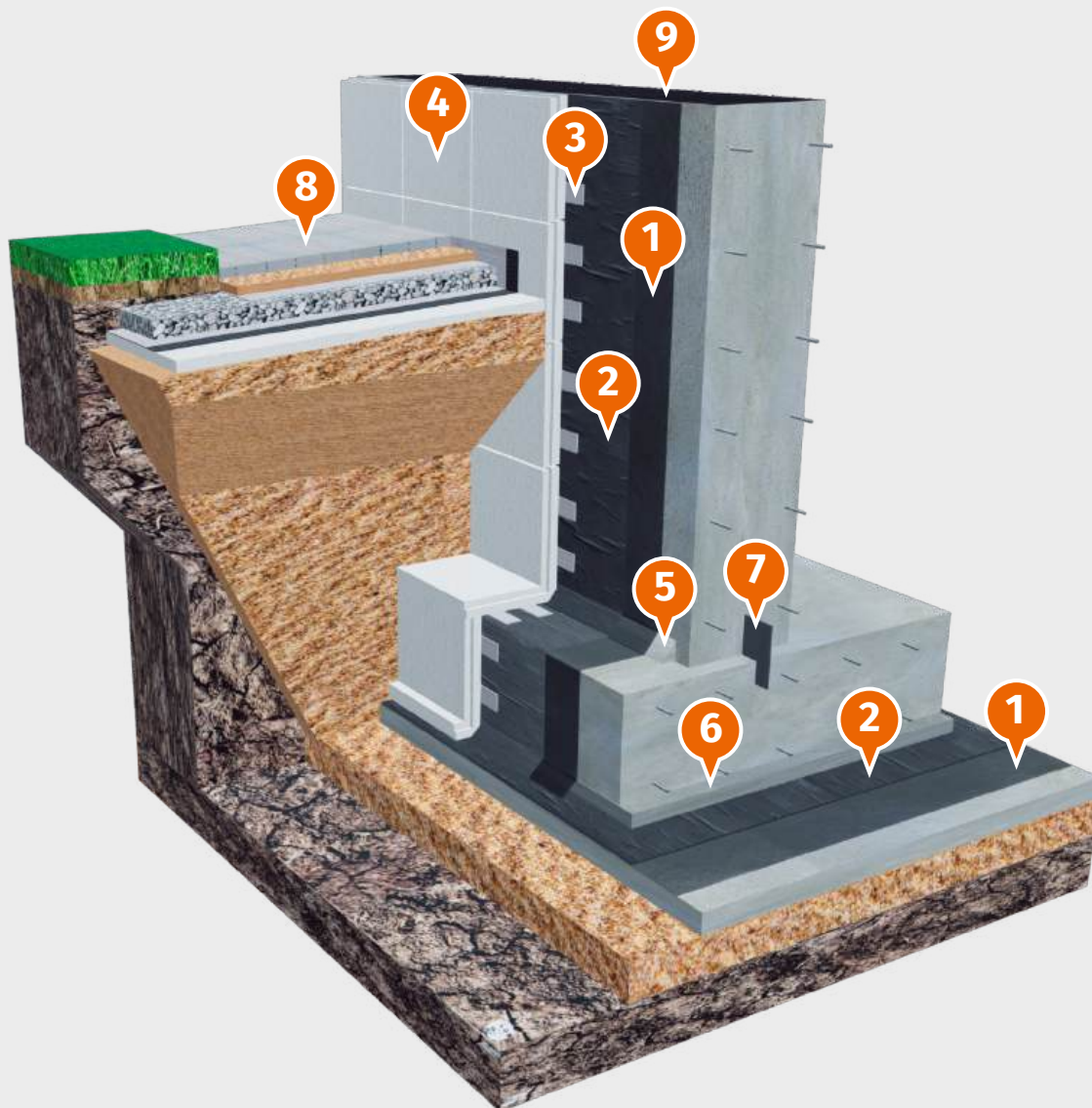

### Структура системы:

1. Самарский праймер битумный.\*
2. Самарская мастика профессиональная.\*\*
3. Самарская мастика приклеивающая.
4. Пенополистирольные плиты ППС 40(45)-Т-Б.\*\*\*
5. Переходной бортик (галтель) из цементно-песчаного раствора.
6. Защитная стяжка.
7. Гидрошпонка.
8. Отмостка.
9. Отсечная гидроизоляция Армокров Премиум ЭПП, Армокров Бизнес ЭПП, Армокров Стандарт ЭПП.

### Область применения:

Система используется для гидроизоляции фундаментов зданий и сооружений с техническим подвальным этажом, расположенных на песчаных грунтах с низким уровнем грунтовых вод. Уровень грунтовых вод определяется в ходе инженерных изысканий и учитывается при разработке проекта.

### Альтернативные варианты материалов:

\*Самарский праймер битумный быстросохнущий, Самарский праймер битумно-полимерный.

\*\*Самарская мастика битумно-резиновая (холодная) МБР-Х-85, Самарская мастика битумно-полимерная.

\*\*\*Экструзионный пенополистирол.

## МК-ПОЛ.

Система гидроизоляции «пола по грунту» с двухслойной гидроизоляционной мембраной из битумно-полимерных рулонных материалов.

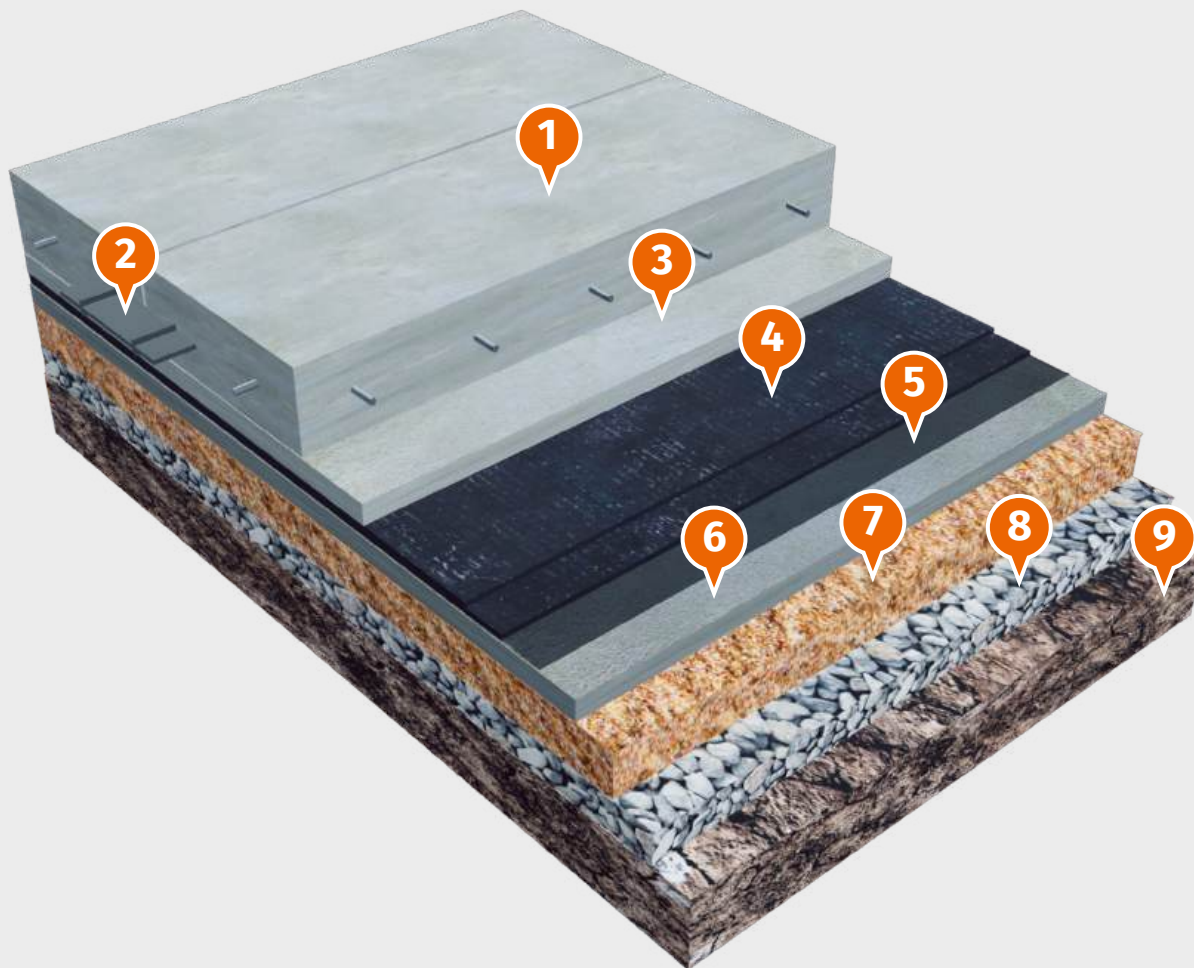

### Структура системы:

- |  |                           |
|--|---------------------------|
| 1. Армированная железобетонная плита.                  | 7. Песчаная подготовка.   |
| 2. Гидрошпонка.  | 8. Щебеночная подготовка. |
| 3. Защитная стяжка (толщина по проекту).               | 9. Грунт основания.       |
| 4. Гидроизоляция Армокров Премиум ЭПП 4,0. Два слоя.** |                           |
| 5. Самарский праймер битумный.*                        |                           |
| 6. Бетонная подготовка.                                |                           |

### Область применения:

Система применяется при строительстве промышленных и торговых объектов, где необходимо устройство «пола по грунту» с любым уровнем грунтовых вод и не требуется утепление.

### Альтернативные варианты материалов:

\*Самарский праймер битумный быстросохнущий, Самарский праймер битумно-полимерный.

\*\*Армокров Бизнес ЭПП 3,5; Армокров Стандарт ЭПП 3,0.

## МК-ПОЛ ТЕРМО.

Система гидроизоляции «пола по грунту» с двухслойной гидроизоляционной мембраной из битумно-полимерных рулонных материалов и утеплением.

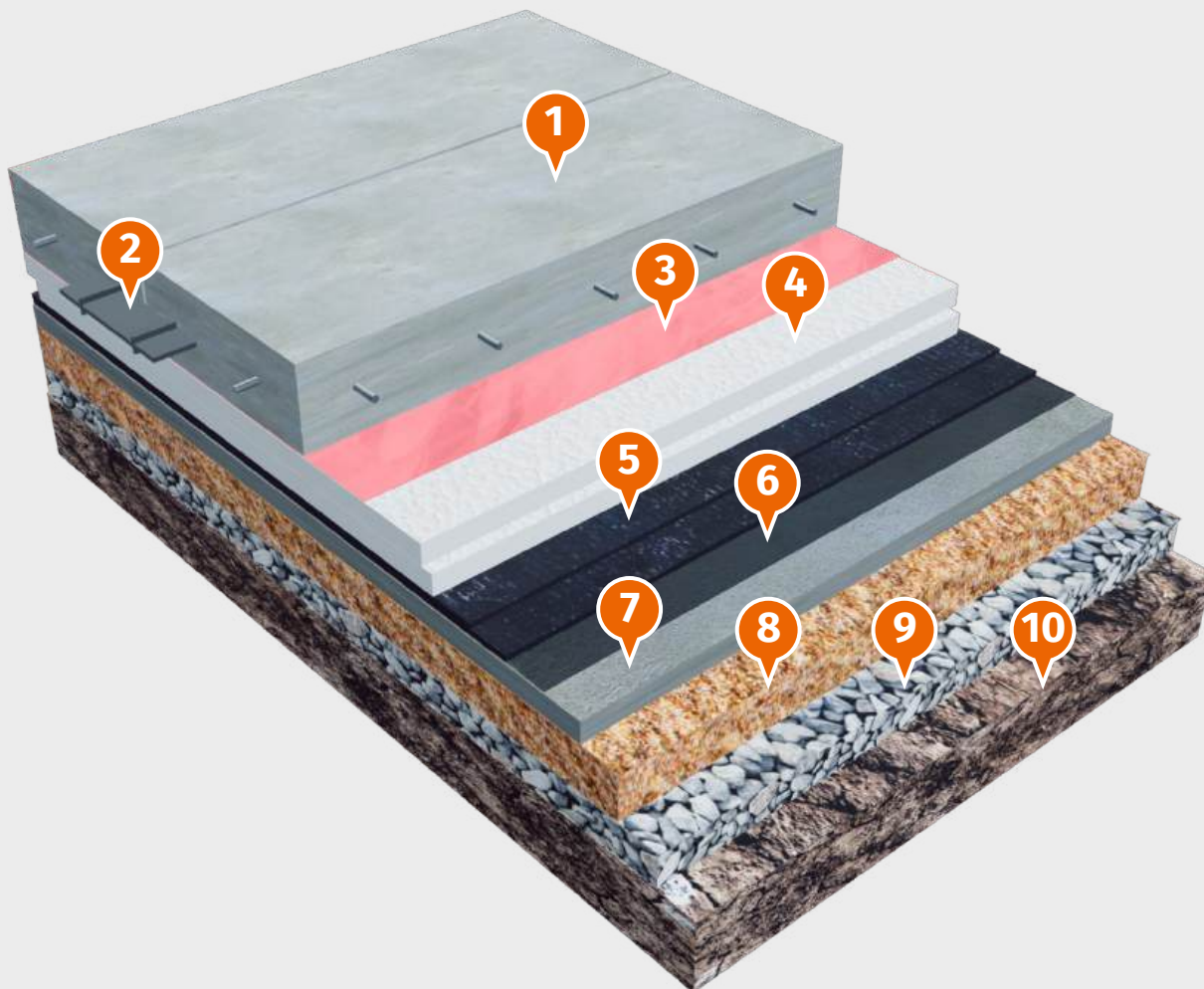

### Структура системы:

- |  |                           |
|--|---------------------------|
| 1. Армированная железобетонная плита.                  | 7. Бетонная подготовка.   |
| 2. Гидрошпонка.  | 8. Песчаная подготовка.   |
| 3. Плёнка полиэтиленовая.                              | 9. Щебеночная подготовка. |
| 4. Самарский пенопласт ППС 40(45)-Т-Б.***              | 10. Грунт основания.      |
| 5. Гидроизоляция Армокров Премиум ЭПП 4,0. Два слоя.** |                           |
| 6. Самарский Праймер битумный.*                        |                           |

### Область применения:

Система применяется при строительстве промышленных и торговых объектов, где необходимо устройство «пола по грунту» с любым уровнем грунтовых вод.

### Альтернативные варианты материалов:

\*Самарский праймер битумный быстросохнущий, Самарский праймер битумно-полимерный.

\*\*Армокров Бизнес ЭПП 3,5; Армокров Стандарт ЭПП 3,0.

\*\*\*Экструзионный пенополистирол.

## МК-ПОЛ ТИХОROOM.

Система звукоизоляции межэтажных перекрытий.

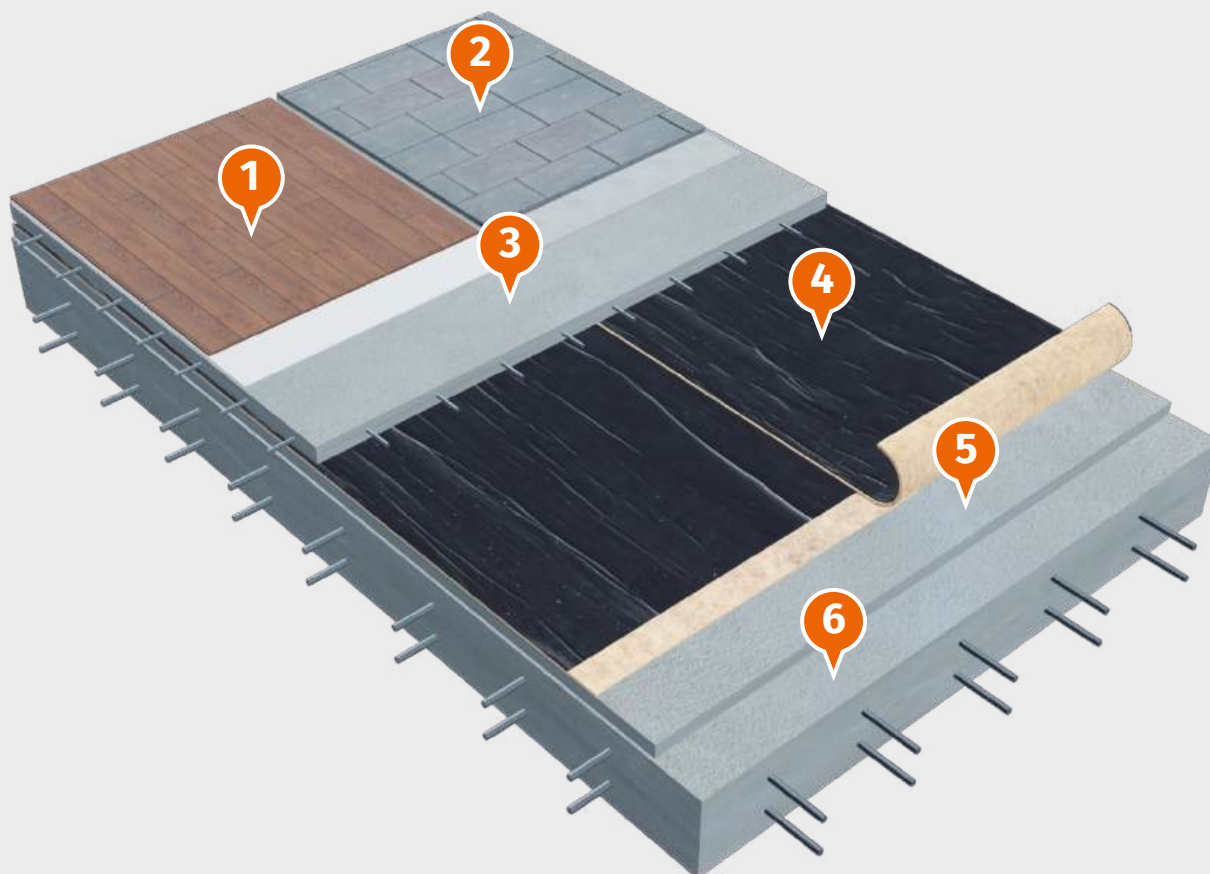

### Структура системы:

1. Финишное покрытие (ламинат, паркетная доска) + подложка.
2. Финишное покрытие — плитка.
3. Армированная цементно-песчаная стяжка (толщина согласно проекту).
4. Акустическая гидроизоляция ТИХОROOM.
5. Выравнивающая стяжка (при необходимости).
6. Плита перекрытия.

### Область применения:

Система используется для устройства акустической звукоизоляции при монтаже полов в жилых и административных помещениях.

## МК-ПОЛ СТАНДАРТ.

Система звукоизоляции и теплоизоляции межэтажных перекрытий.

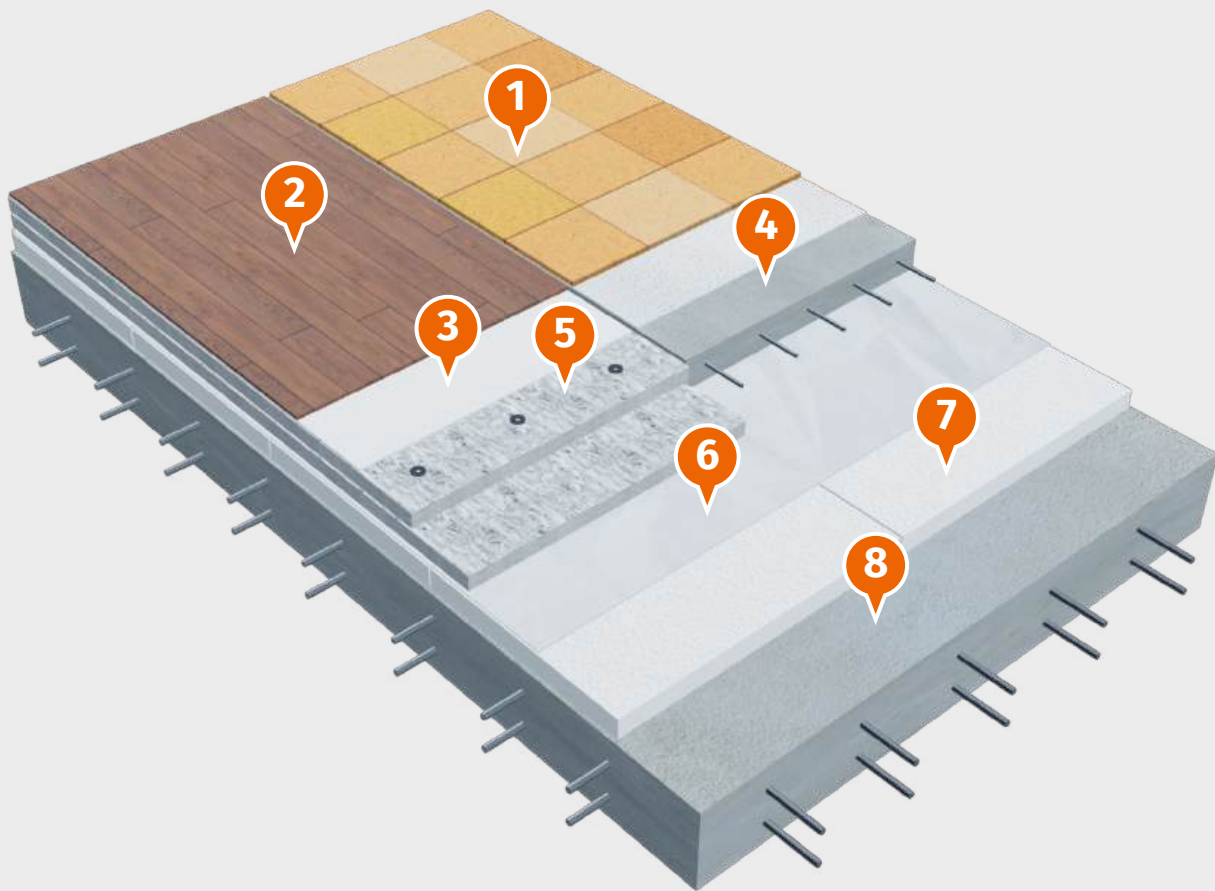

### Структура системы:

1. Финишное покрытие — плитка.
2. Финишное покрытие (ламинат, паркетная доска).
3. Подложка.
4. Армированная цементно-песчаная стяжка с системой «тёплый пол» или без неё.
5. Сборная стяжка из ЦСП, ХЦЛ, ОСП.
6. Полиэтиленовая плёнка плотностью 200 мкм.
7. Самарский пенопласт ППС 20 Р-А (толщина определяется проектом).
8. Плита перекрытия.

### Область применения:

Система используется для устройства звуко- и теплоизоляции полов в жилых, административных и общественных помещениях.

## МК-ПОЛ ГИДРО.

Система гидроизоляции межэтажных перекрытий.

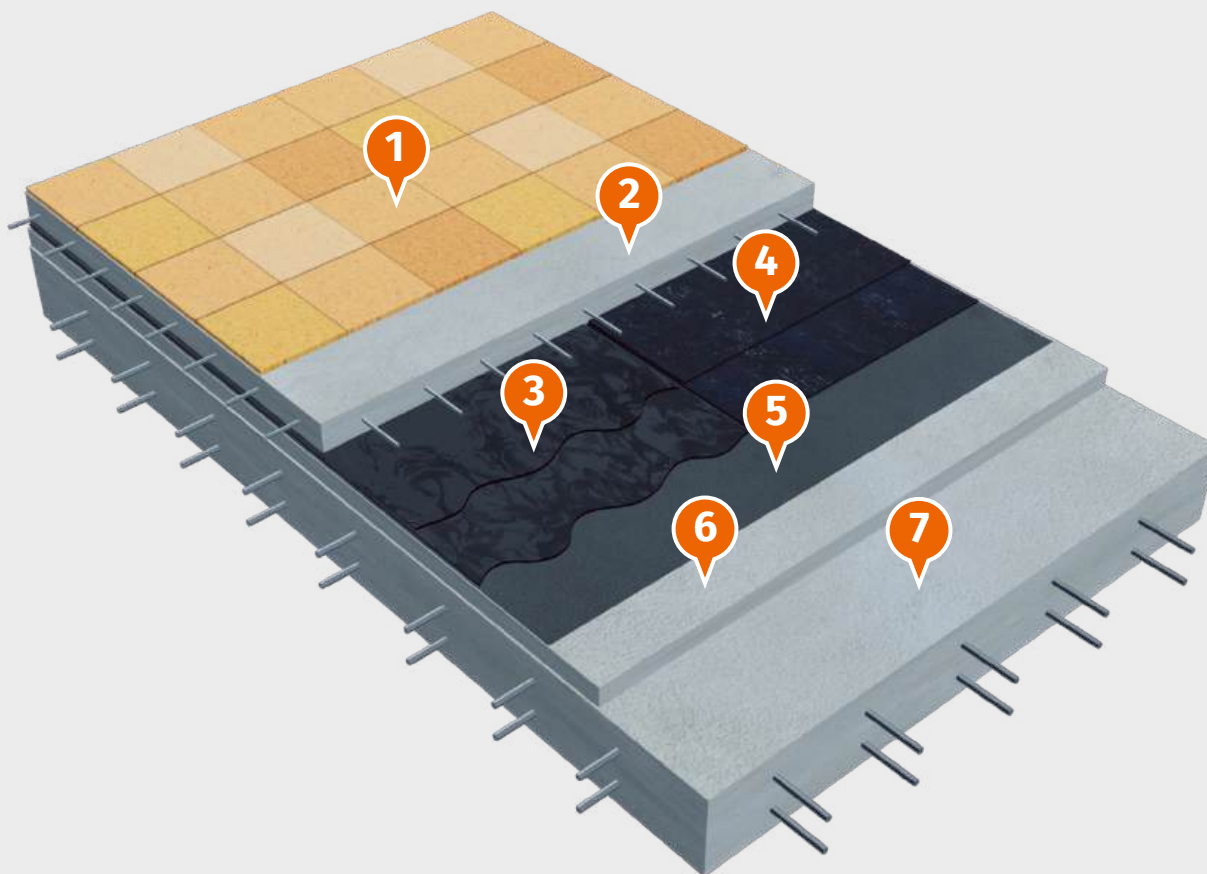

### Структура системы:

1. Финишное покрытие пола.
2. Армированная цементно-песчаная стяжка. (Толщина стяжки определяется проектом).
3. Самарская мастика профессиональная. Два слоя покрытия.\*
4. Армокров-Премиум ЭПП 4.0. Два слоя.\*\*
5. Самарский праймер битумный.\*\*\*
6. Выравнивающая стяжка. (Дополнительный слой, который может потребоваться для выравнивания поверхности).
7. Плита перекрытия.

### Область применения:

Система используется для создания гидроизоляционного барьера на межэтажных перекрытиях, в ванных комнатах, душевых, на подземных паркингах и в других помещениях с повышенной влажностью или риском протечек.

### Альтернативные варианты материалов:

\*Самарская мастика битумно-резиновая (холодная) МБР-Х-85, Самарская мастика битумно-полимерная.

\*\*Армокров Бизнес ЭПП 3,5 или Армокров Стандарт ЭПП 3,0.

\*\*\*Самарский праймер битумный быстросохнущий, Самарский праймер битумно-полимерный.

## 4. ТРЕБОВАНИЯ К ИЗОЛИРУЕМОЙ ПОВЕРХНОСТИ.

- Поверхность, на которую будет наноситься гидроизоляция, должна быть сухой, ровной, без выступающей арматуры, раковин и трещин.
- При проверке контрольной трёхметровой рейкой просвет под ней на горизонтальных поверхностях и вдоль уклона не должен превышать 5 мм. Просветы должны быть плавными.
- На поверхности не должно быть цементного молока, масляных пятен и других загрязнений.
- В местах сопряжения вертикальных и горизонтальных поверхностей необходимо выполнить наклонный бортик (галтель) со стороны от 50 до 100 мм.
- Перед началом выполнения гидроизоляционных работ бетонное основание должно соответствовать следующим требованиям:
  - прочность на сжатие — не менее 75 % от проектной марки;
  - влажность — не более 4 % по массе в соответствии с ГОСТ 12730.2-78.
- Работы должны выполняться на сухих и чистых поверхностях при отсутствии атмосферных осадков.

## 5. ОГРУНТОВКА ОСНОВАНИЯ ПРАЙМЕРОМ.

Чтобы улучшить сцепление мастик и битумно-полимерных рулонных материалов с поверхностью, используют битумные праймеры.

Перед нанесением праймера изолируемую поверхность нужно подготовить в соответствии с пунктом 4.

При работе на вертикальных поверхностях используйте кисти или валики.

Перед началом работы тщательно перемешайте праймер. Убедитесь, что он полностью высох, прежде чем наносить мастику. Время высыхания зависит от типа праймера и погодных условий и может составлять от 1,5 до 12 часов.

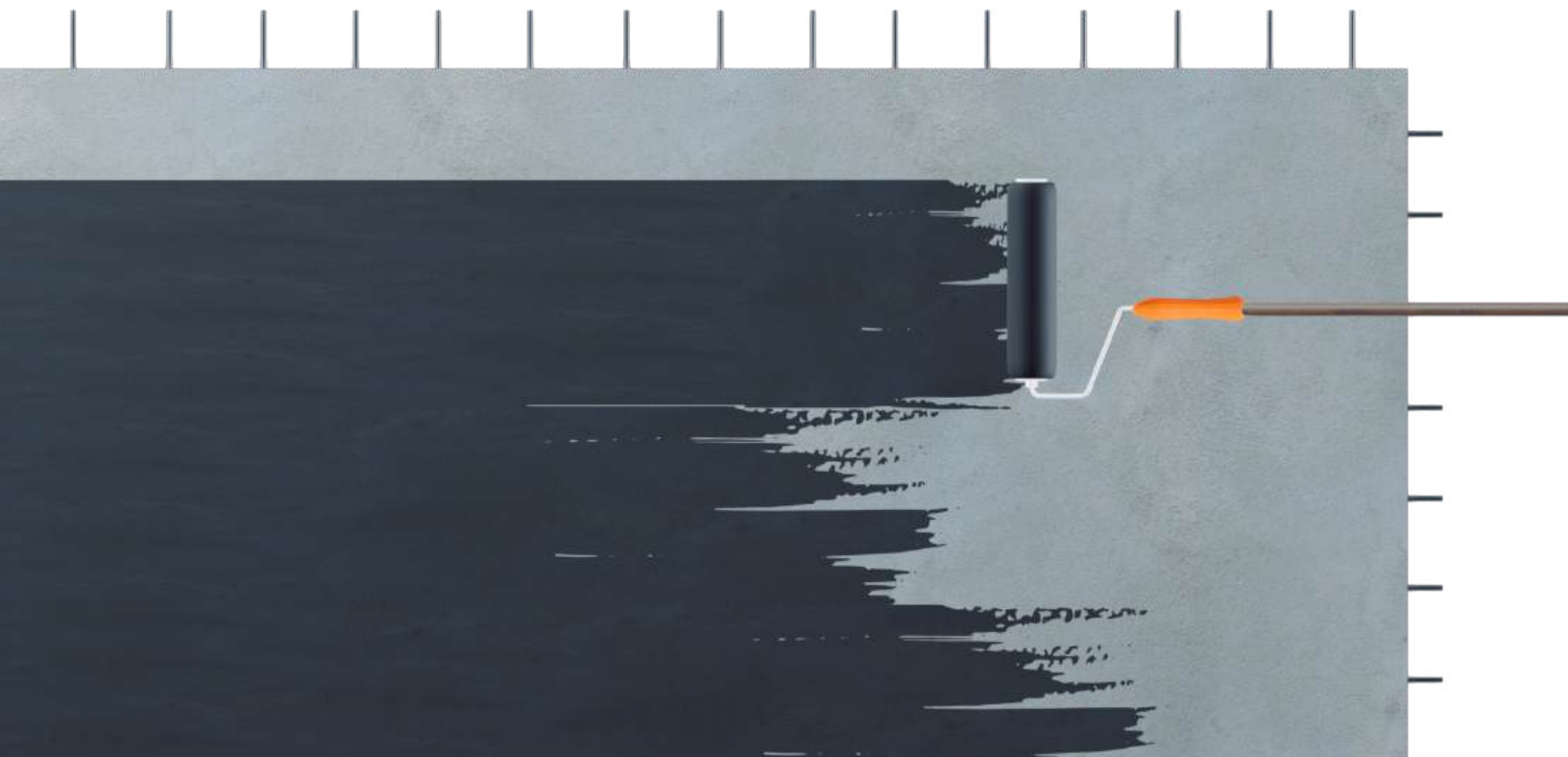

Работать с битумным праймером можно при температуре от  $-5\text{ }^{\circ}\text{C}$  до  $+30\text{ }^{\circ}\text{C}$ . Если температура отрицательная, то продукт нужно выдержать в помещении не менее 12 часов при температуре не ниже  $+10\text{ }^{\circ}\text{C}$ .

Праймер наносят на сухую и очищенную поверхность горизонтальных конструкций с помощью кистей, щёток, наливом с последующим разравниванием гребками, валиком или шпателем. Можно нанести несколько слоёв праймера, но толщина каждого слоя не должна превышать 0,5 мм. Расход праймера на один слой составляет 0,25–0,35 кг/м<sup>2</sup>.

Для работы рекомендуется использовать следующие виды праймеров:

- Самарский праймер битумный;
- Самарский праймер быстросохнущий;
- Самарский праймер битумно-полимерный.

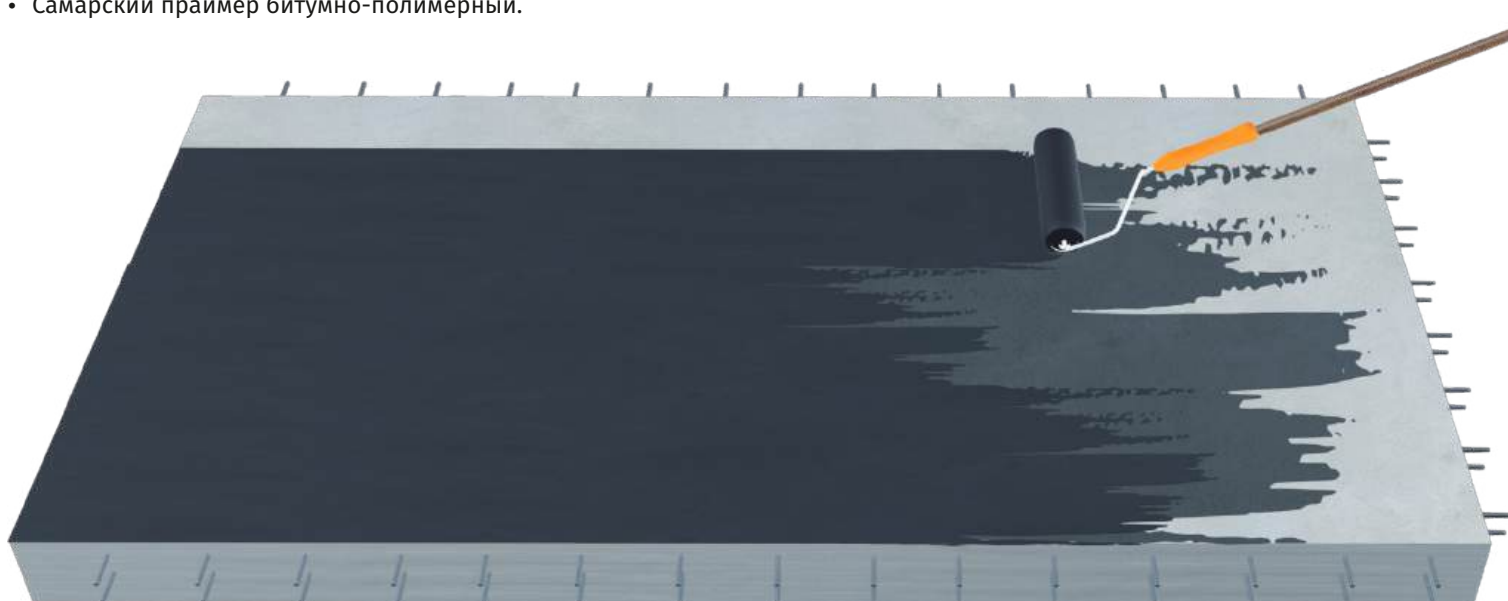

## 6. ГИДРОИЗОЛЯЦИЯ МЕТОДОМ НАПЛАВЛЕНИЯ.

### Вертикальные поверхности.

Для гидроизоляции подземных частей зданий и фундаментов используются битумно-полимерные материалы: Армокров Премиум ЭПП 4,0, «Армокров Бизнес ЭПП 3,5 и Армокров Стандарт ЭПП 3,0.

Полотна этих материалов укладываются вертикально с боковыми нахлёстами в 100 мм и торцевыми нахлёстами в 150 мм. При ручной укладке рекомендуется использовать полотна длиной 2–3 метра для удобства работы. Если применяются механизированные средства, можно использовать целые рулоны.

Наплавление материалов производится снизу вверх.

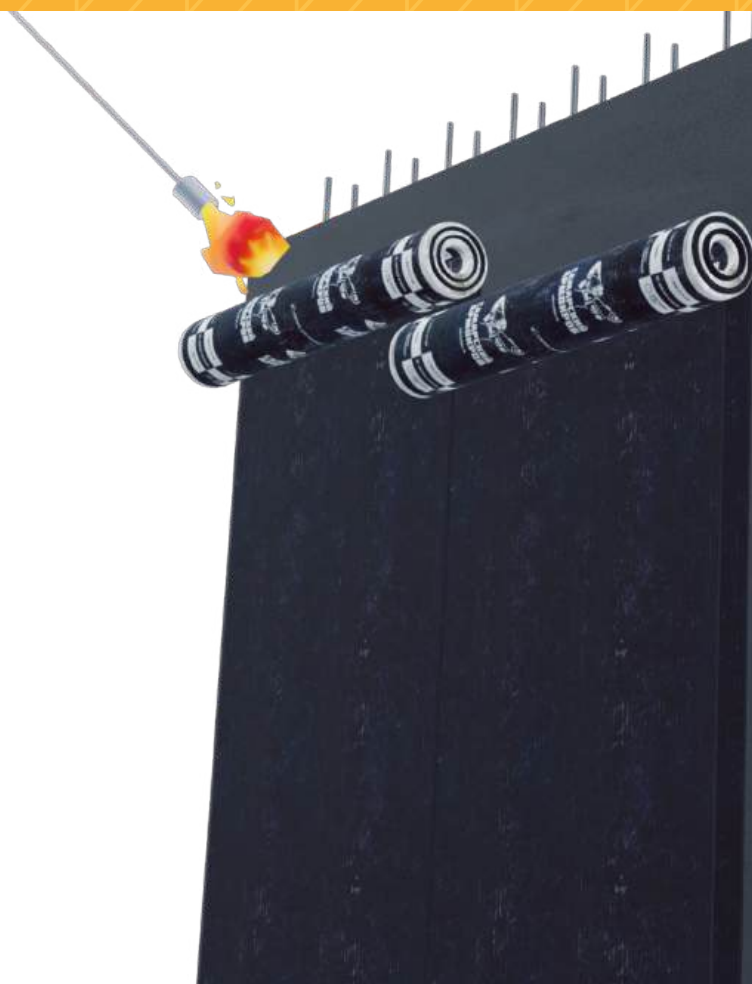

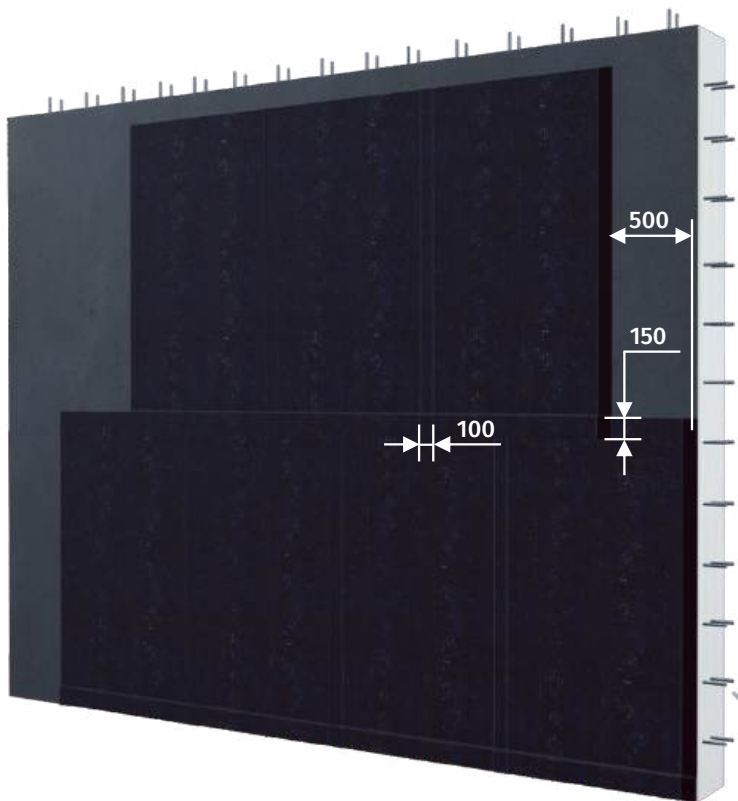

Каждый последующий ряд полотен смещается относительно предыдущего на 500 мм так, чтобы вертикальные швы не совпадали.

При наплавлении второго слоя на первый также необходимо выполнить смещение, чтобы избежать наложения швов второго ряда на первый.

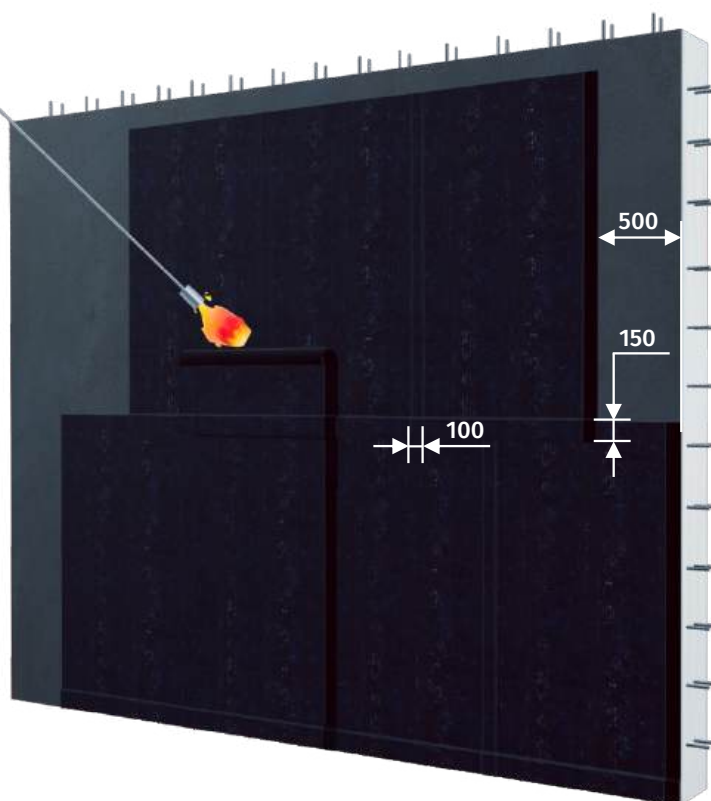

Признаком качественной гидроизоляции при наплавлении является вытекание битумно-полимерного вяжущего из-под боковой кромки материала на 10–25 мм.



**Важно!** В зависимости от толщины рулонного материала правильно подбирайте режим горелки, чтобы не пережечь материал.



## Горизонтальные поверхности.

Для гидроизоляции горизонтальных поверхностей работы по наплавлению рекомендуется выполнять согласно инструкции по наплавлению битумно-полимерных материалов АО «Мягкая кровля».

Разница заключается лишь в том, что для гидроизоляции подземных конструкций верхний и нижний слои представляют собой материалы ЭПП, то есть без защитной крошки для верхнего слоя, как на кровлях.

Раскатайте полностью рулон битумно-полимерного материала Армокров. Скрутите рулон с обеих сторон к центру. Производите наплавление в стороны от центра на себя, используя специальный крюк. Деформация рисунка на нижней стороне рулона свидетельствует о правильном разогреве битумно-полимерного вяжущего с нижней стороны рулона.

Соблюдайте смещение смежных рулонов относительно друг друга на 500–700 мм.

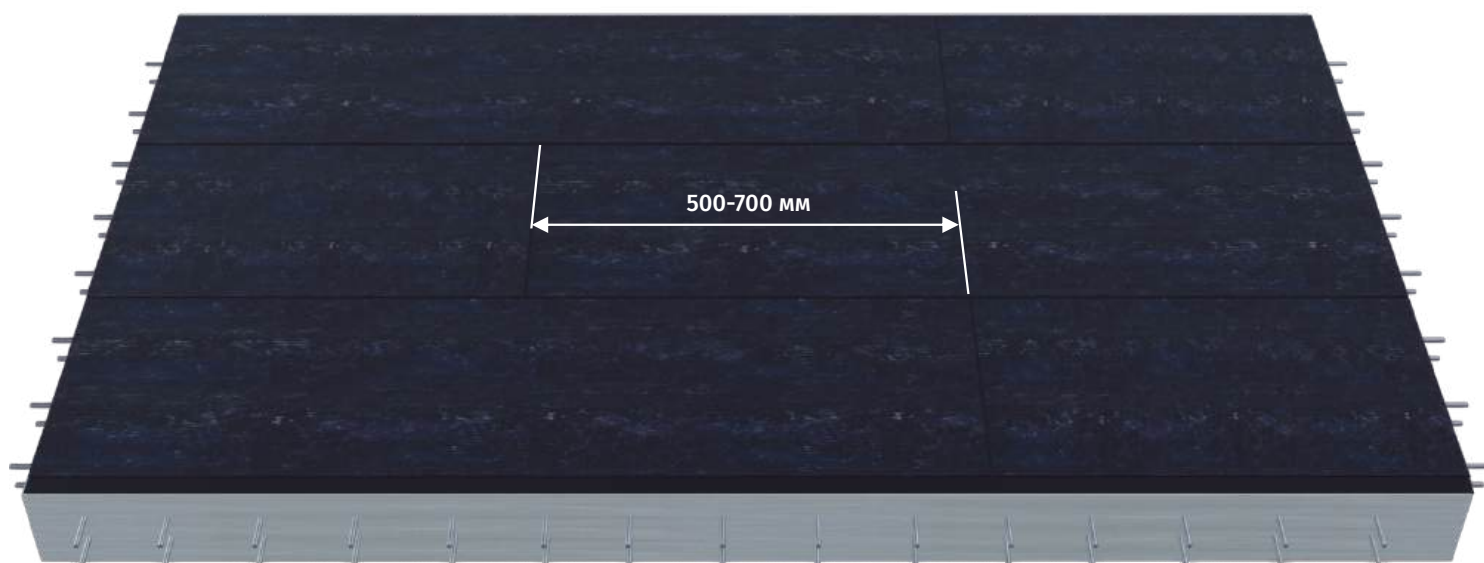

Для качественного наплавления рулонного материала на существующее основание необходимо, чтобы в месте соприкосновения рулона с поверхностью образовывался небольшой битумный валик.



Признаком хорошего и правильного прогрева материала является вытекание битумно-полимерного вяжущего из-под боковой кромки материала на 10–25 мм.

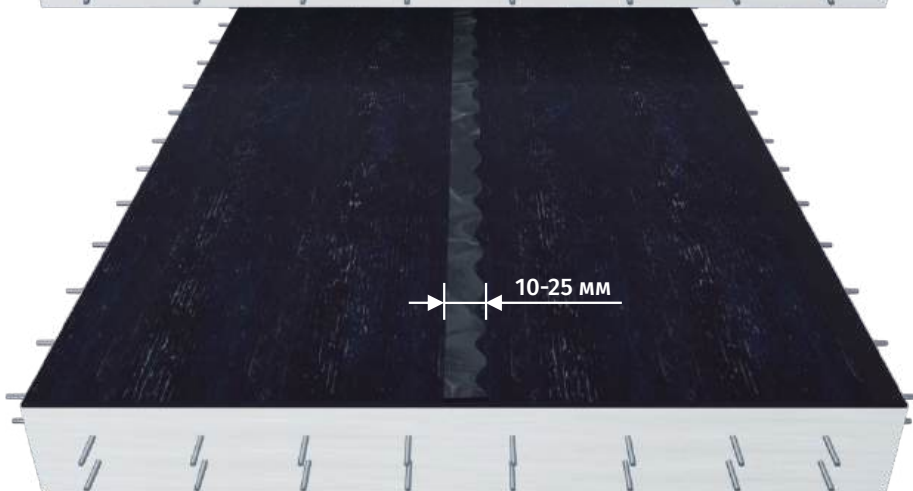

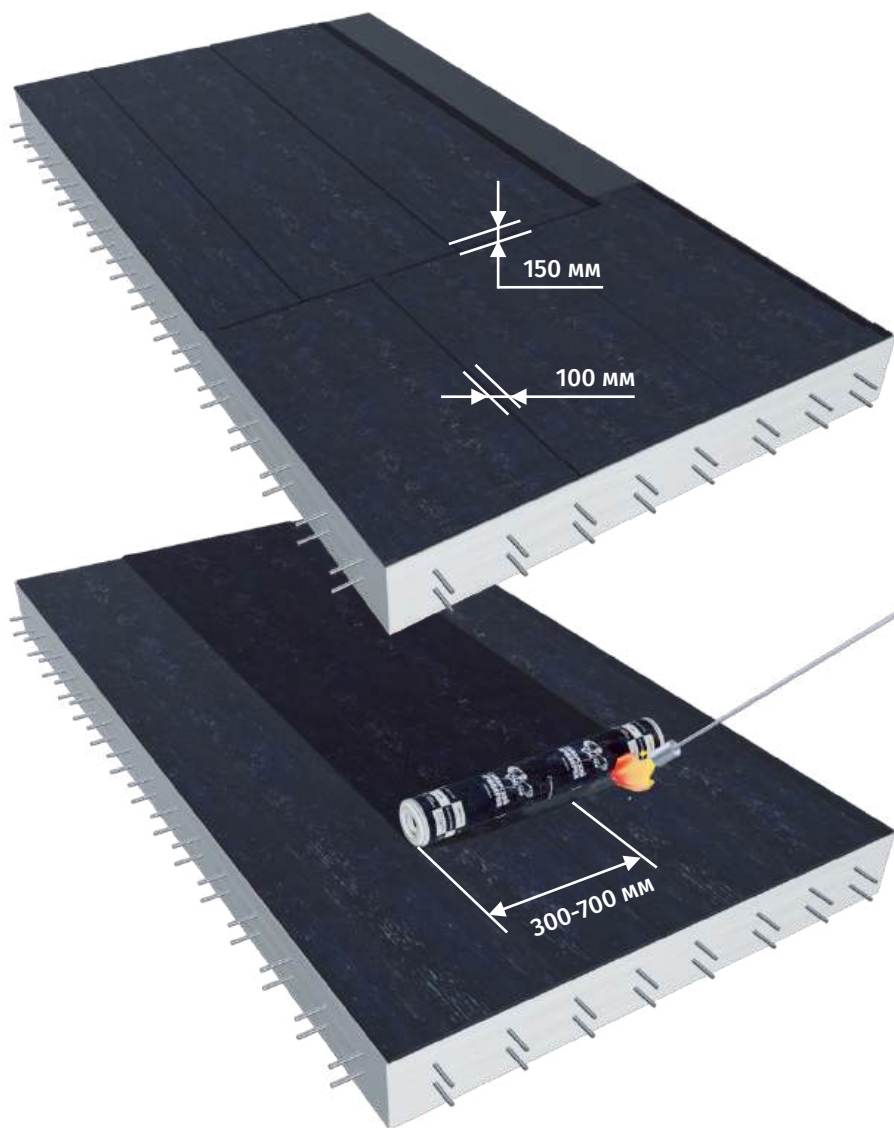

Боковой нахлест смежных рулонов должен составлять 100 мм.

Торцевой нахлест смежных рулонов должен составлять не менее 150 мм.

**Направление второго слоя**

Смещение рулонов верхнего слоя относительно нижнего должно составлять 300-700 мм, для удобства сместите верхний рулон на половину относительно нижнего.

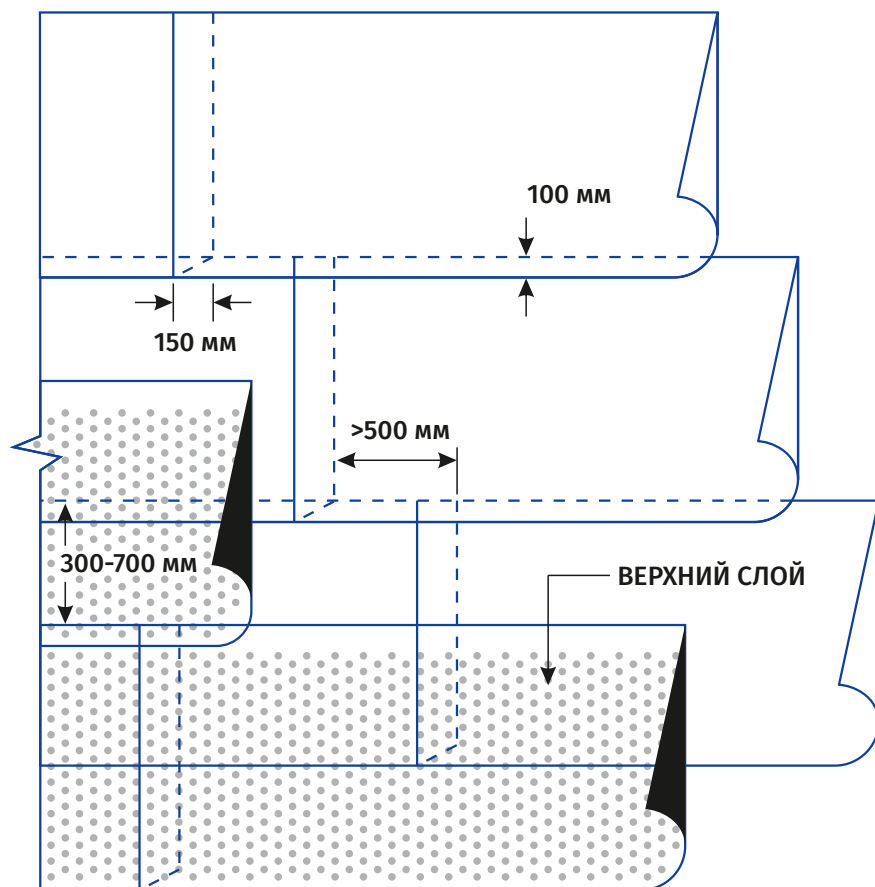

Боковой нахлест смежных рулонов должен составлять 100 мм.

Торцевой нахлест смежных рулонов должен составлять не менее 150 мм.

Стыки торцевых нахлестов материалов смежных слоев не должны совпадать.

Рекомендуется смещать торцевые нахлесты смежных слоев на расстояние не менее 500 мм.

# 7. УСТРОЙСТВО ОБМАЗОЧНОЙ ГИДРОИЗОЛЯЦИИ: НАНЕСЕНИЕ МАСТИКИ.

## Инструменты для нанесения мастики



Валик



Кисть



Щетка

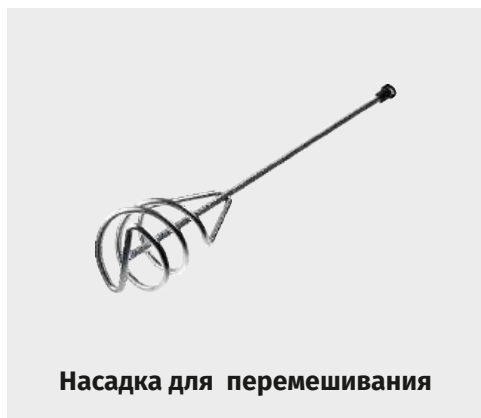

Насадка для перемешивания

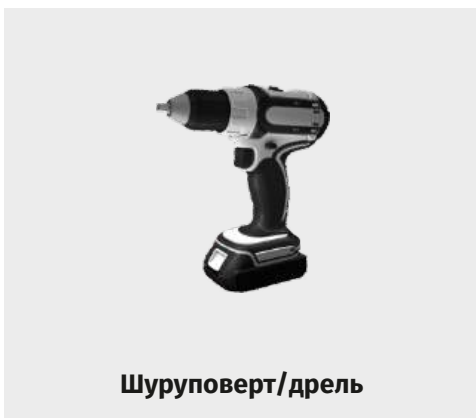

Шуруповерт/дрель



Шпатель



Перчатки



Рулетка



Влагомер

Перед устройством обмазочной гидроизоляции, для обеспечения лучшей адгезии, поверхность необходимо грунтовать битумным праймером. Поверхность должна соответствовать требованиям пункта 4.

Первый слой мастики равномерно наносится с помощью щётки, кисти или валика в направлении снизу вверх. Основные характеристики и время высыхания гидроизоляционных мастик указаны в пункте 2.3. Средний расход на 1 слой толщиной 1 мм составляет 1,5–2 кг/кв. м в зависимости от качества поверхности.

Второй и последующие слои гидроизоляции устраиваются аналогичным способом, после полного высыхания предыдущего. Второй слой следует наносить перпендикулярно направлению нанесения первого слоя, чтобы перекрыть возможные дефекты.

В местах примыкания фундаментной плиты к стене здания, между слоями мастики предусматривается армирующий слой из стеклоткани плотностью не менее 150 г/кв. м.

## 8. ПРИКЛЕИВАНИЕ УТЕПЛИТЕЛЯ К ВЕРТИКАЛЬНЫМ ПОВЕРХНОСТЯМ.

Утепление стен подвала и защита гидроизоляционного слоя осуществляются экструзионным пенополистиролом или плитами ППС-40(45) Т-Б в соответствии с требованиями СТО 99617898-001-2017 Ассоциации производителей и поставщиков пенополистирола. Этот материал приклеивается к рулонной или мастичной гидроизоляции с использованием материала Самарская мастика приклеивающая, которая производится по ТУ 23.99.12-031-00287823-2024.

**Механическое крепление утеплителя через гидроизоляционный слой не допускается.**

Мастика наносится на лист размером 0,6×1,2 пятью точками толщиной от 0,5 до 1,5 см, как показано на рисунке. Толщина слоя утепления определяется проектом и теплотехническим расчётом.

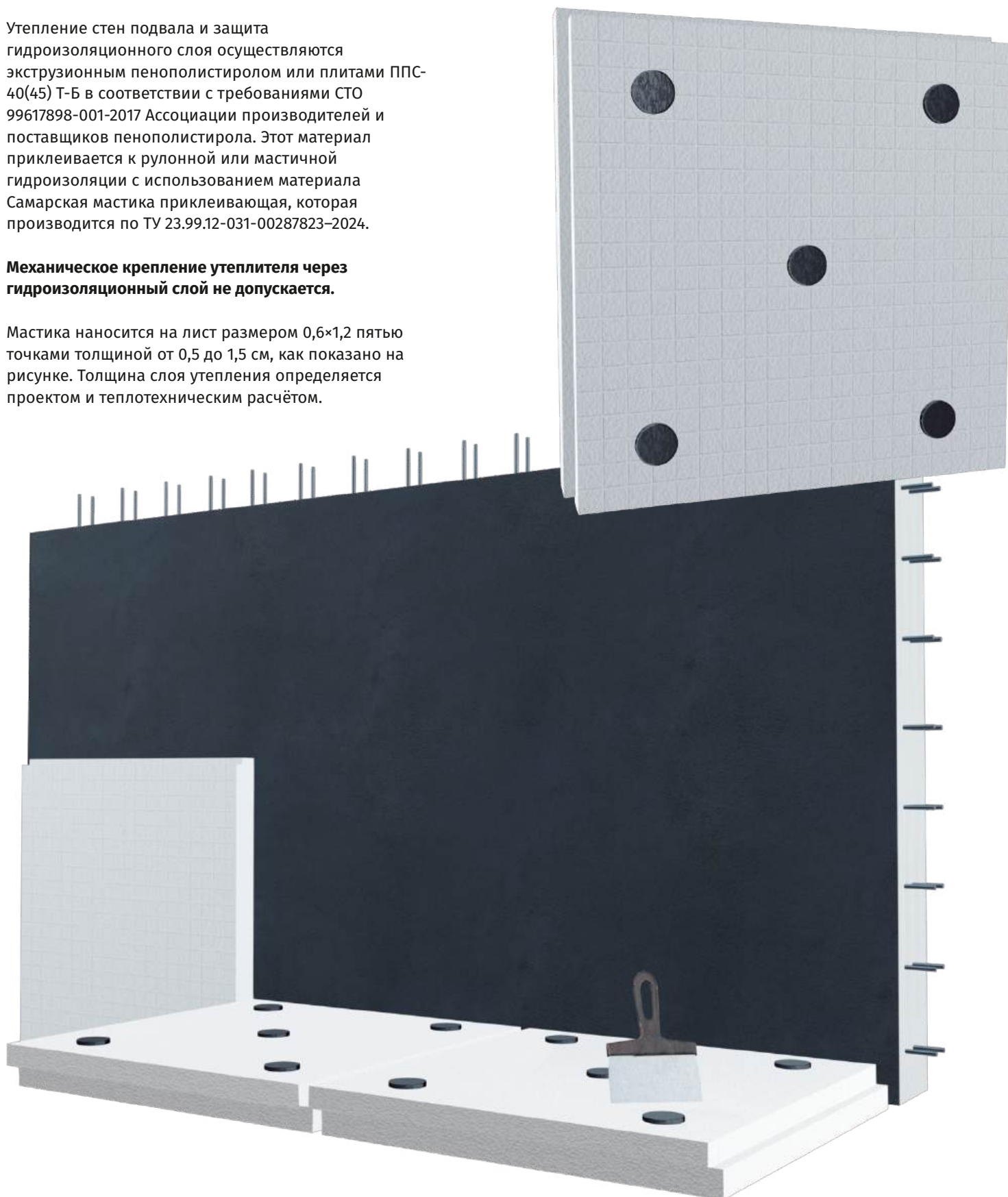

Установите на опору первый ряд плит. Начинайте укладку плит от углов. Плиты соседних рядов укладывайте со смещением швов на половину длины плиты.

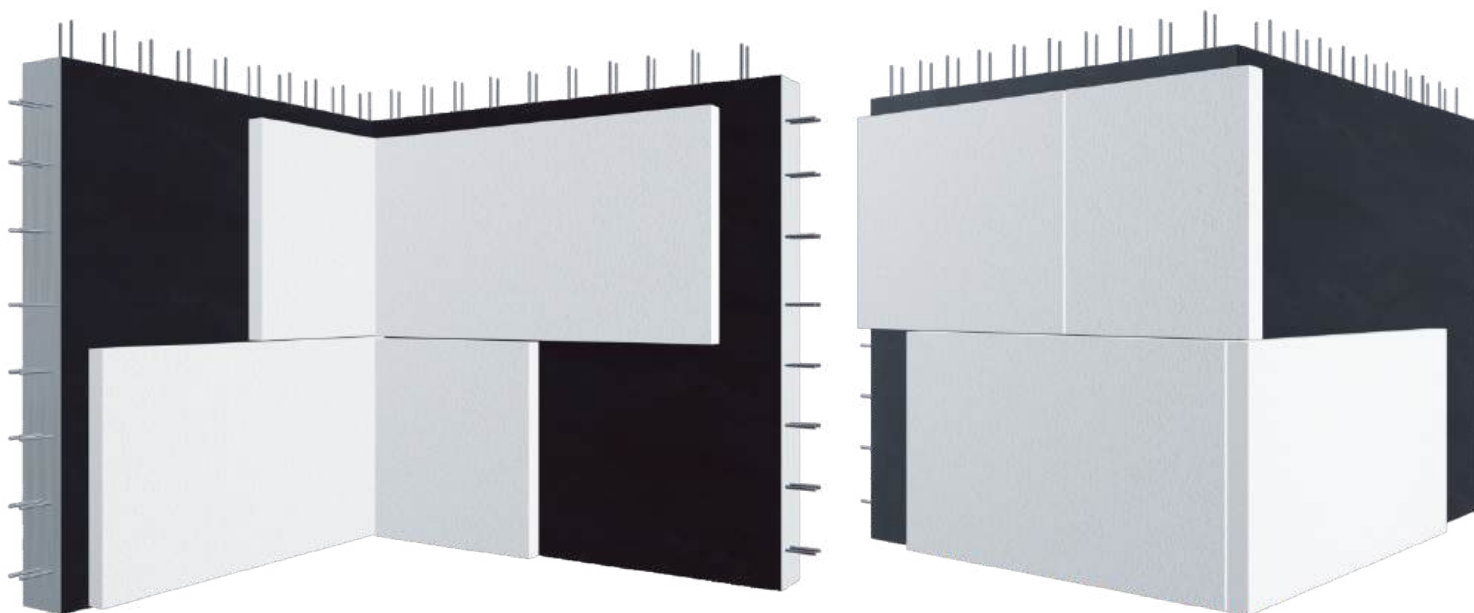

Желательно нагружать первый ряд после высыхания мастики или присыпать пазуху песком на высоту приклеенного ряда. Углы выполняйте с перевязкой плит соседних рядов.

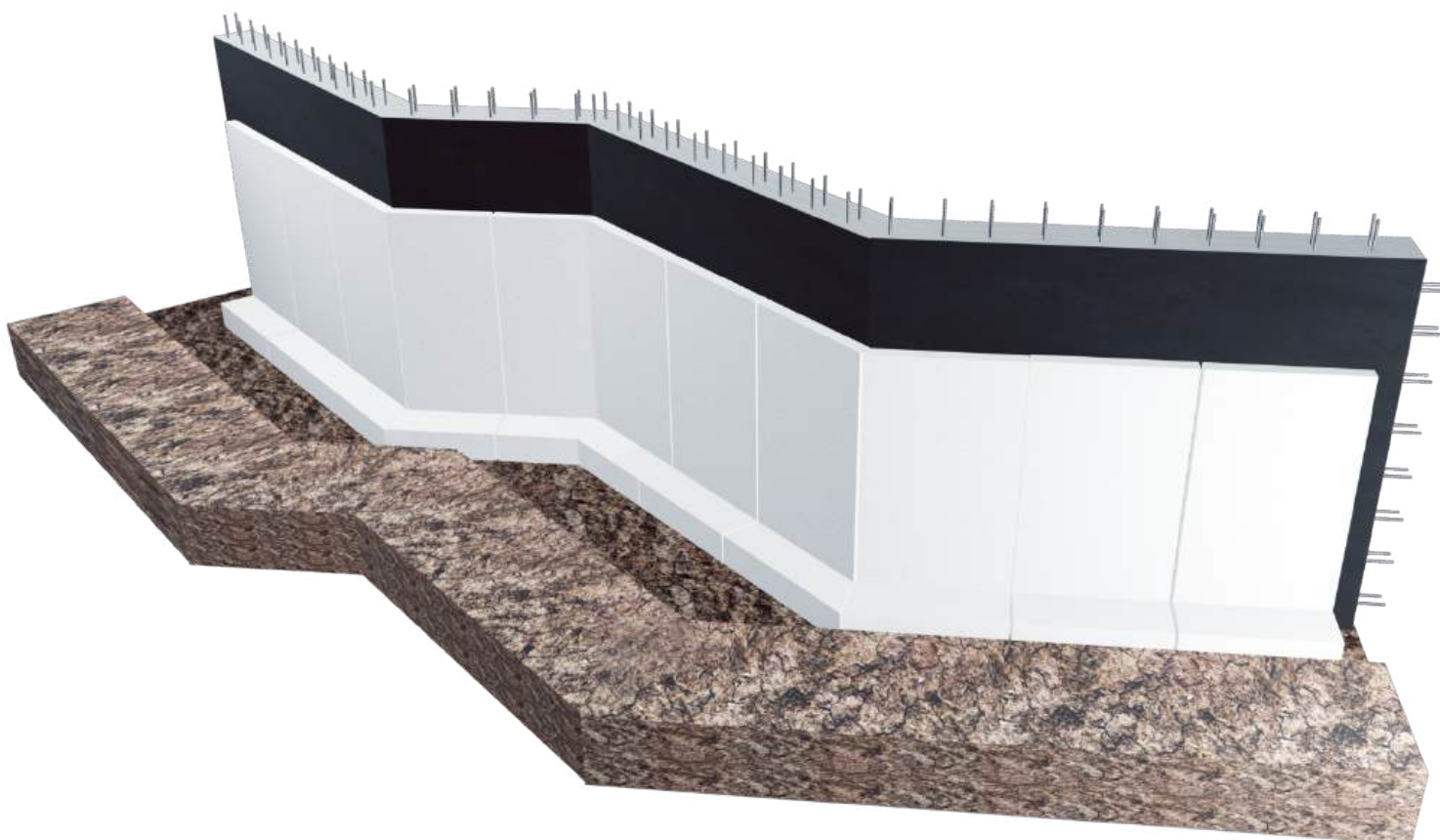

**Важно!**

При укладке плит на гидроизоляционный слой из рулонной гидроизоляции необходимо удалить защитную плёнку из полиэтилена с помощью пропановой горелки.

После устройства слоя утепления выполняется обратная засыпка с послойной трамбовкой в соответствии с требованиями СП 45.13330 «Земляные сооружения, основания и фундаменты».

## 9. ЗАЩИТА ГИДРОИЗОЛЯЦИИ ПРОФИЛИРОВАННОЙ МЕМБРАНОЙ.

В системах гидроизоляции фундаментов, где не требуется утепление, для защиты гидроизоляционного слоя от механических повреждений при обратной засыпке используются профилированные мембраны из полиэтилена высокой плотности. Если предусмотрен дренаж, применяются профилированные мембраны со слоем геотекстиля.



**Профилированная  
мембрана**

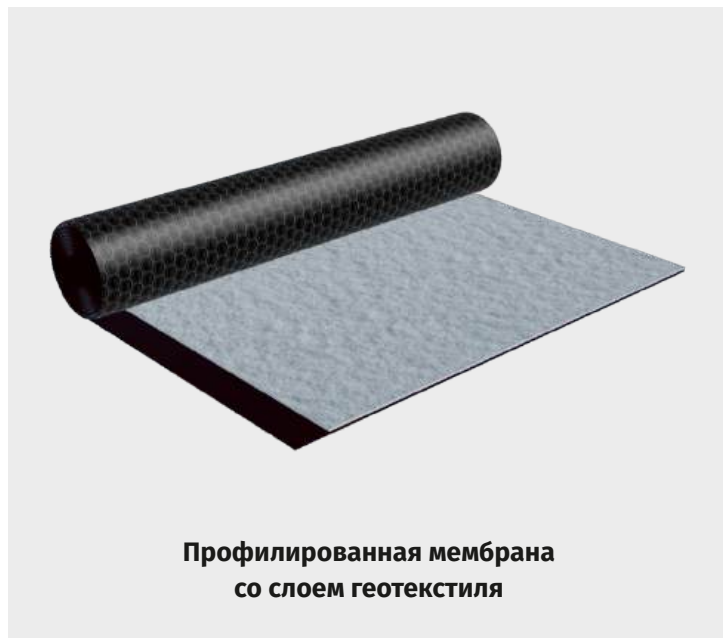

**Профилированная мембрана  
со слоем геотекстиля**

Механическое крепление профилированной мембраны через гидроизоляционный слой не допускается! Необходимые характеристики указаны в пункте 2.4. Все работы по подбору и монтажу профилированных мембран следует выполнять в соответствии с проектом и инструкцией по монтажу от производителя мембран.

После устройства защитно-дренажного слоя выполняется обратная засыпка с послойной трамбовкой в соответствии с требованиями СП 45.13330 «Земляные сооружения, основания и фундаменты».

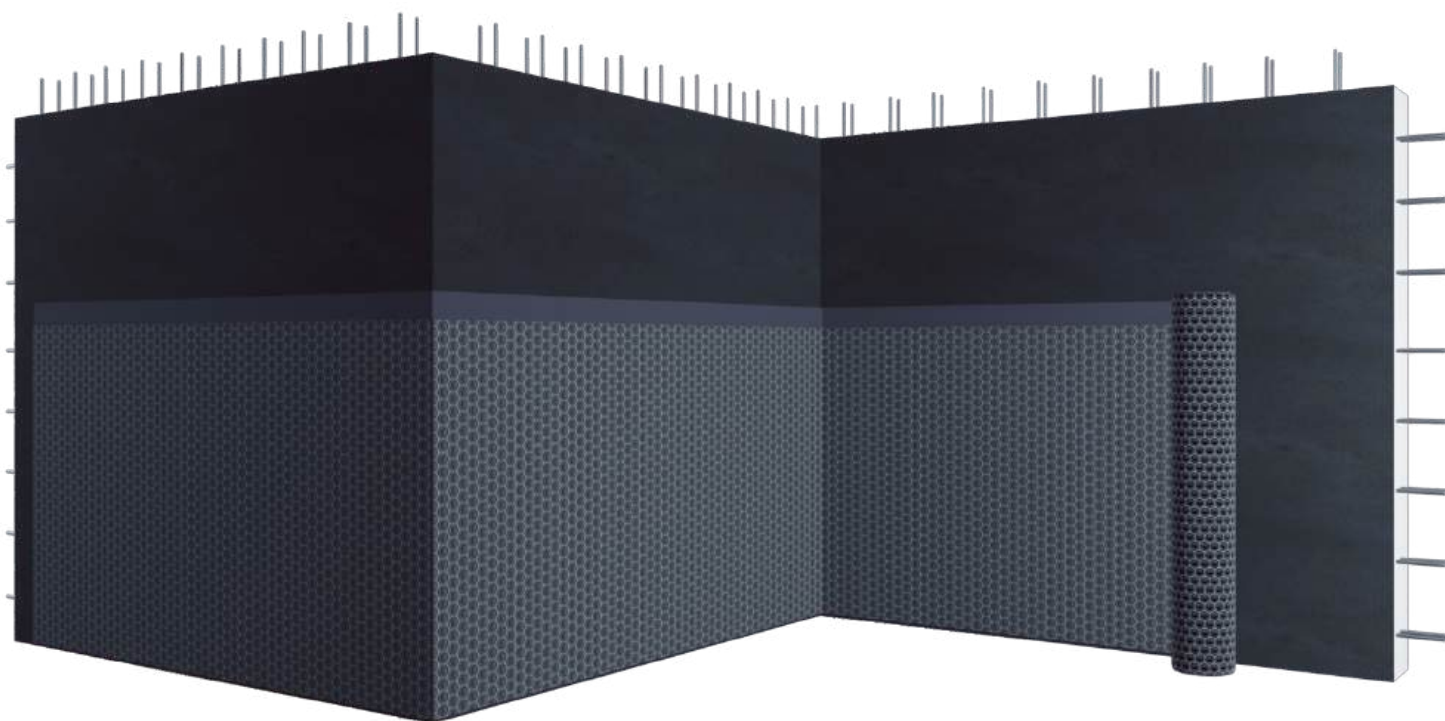

# Ю. МОНТАЖ ШУМОИЗОЛЯЦИОННОГО И ГИДРОИЗОЛЯЦИОННОГО МАТЕРИАЛА ТИХОROOM.

Материал ТихоRoom укладывается непосредственно на плиту перекрытия битумной стороной вверх. Если необходимо, на плите рекомендуется выполнить выравнивающую стяжку.

Для создания герметичности швы между рулонами свариваются маленькой газовой горелкой. На вертикальные поверхности материал заводится на высоту цементно-песчаной стяжки.

Благодаря наличию битумного покрытия, стяжку можно укладывать непосредственно на материал без применения дополнительного разделяющего слоя.

## Применение материала ТихоRoom в проектах звукоизоляционных полов.

### Звукоизоляция пола с применением материала ТихоRoom.

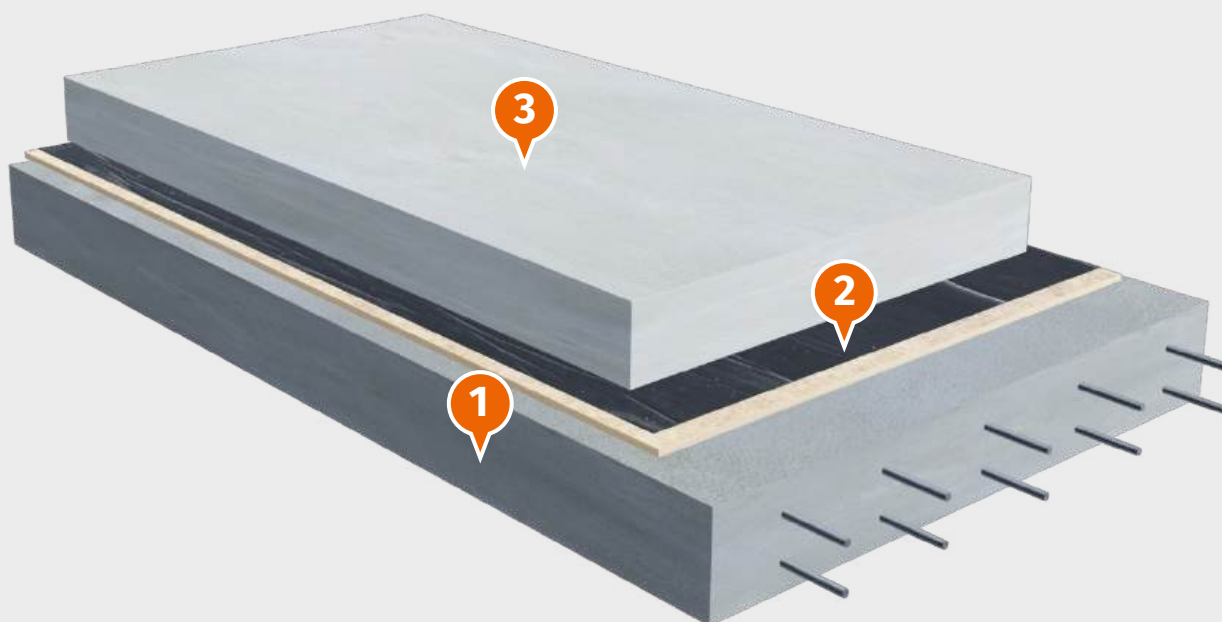

#### Структура системы:

1. Плита перекрытия.
2. Материал ТихоRoom (битумной стороной вверх).
3. Армированная стяжка.

## Примыкание конструкции пола с применением материала ТихоRoom стяжкой к стене.

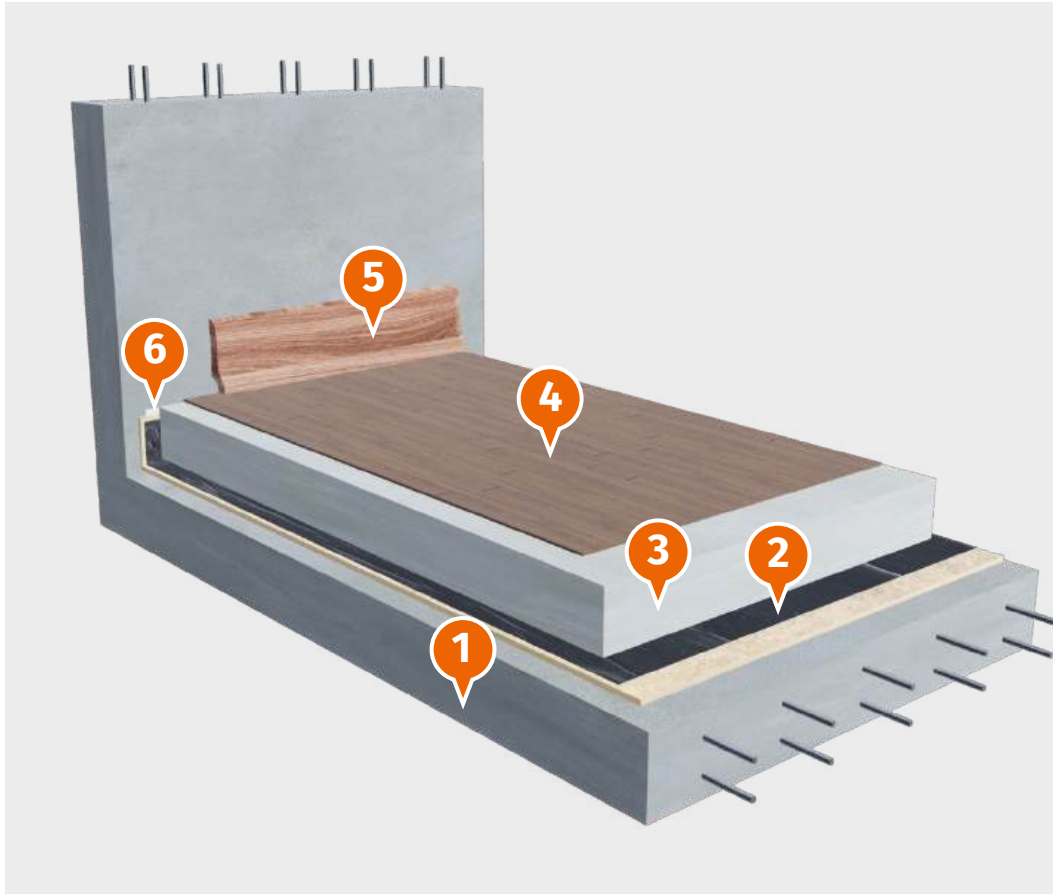

### Структура системы:

1. Плита перекрытия.
2. Материал ТихоRoom (битумной стороной вверх).
3. Армированная стяжка.
4. Финишное покрытие.
5. Плинтус.
6. Герметик «Вибросил».

## Вертикальные коммуникации при устройстве звукоизоляции пола с использованием материала ТихоRoom.

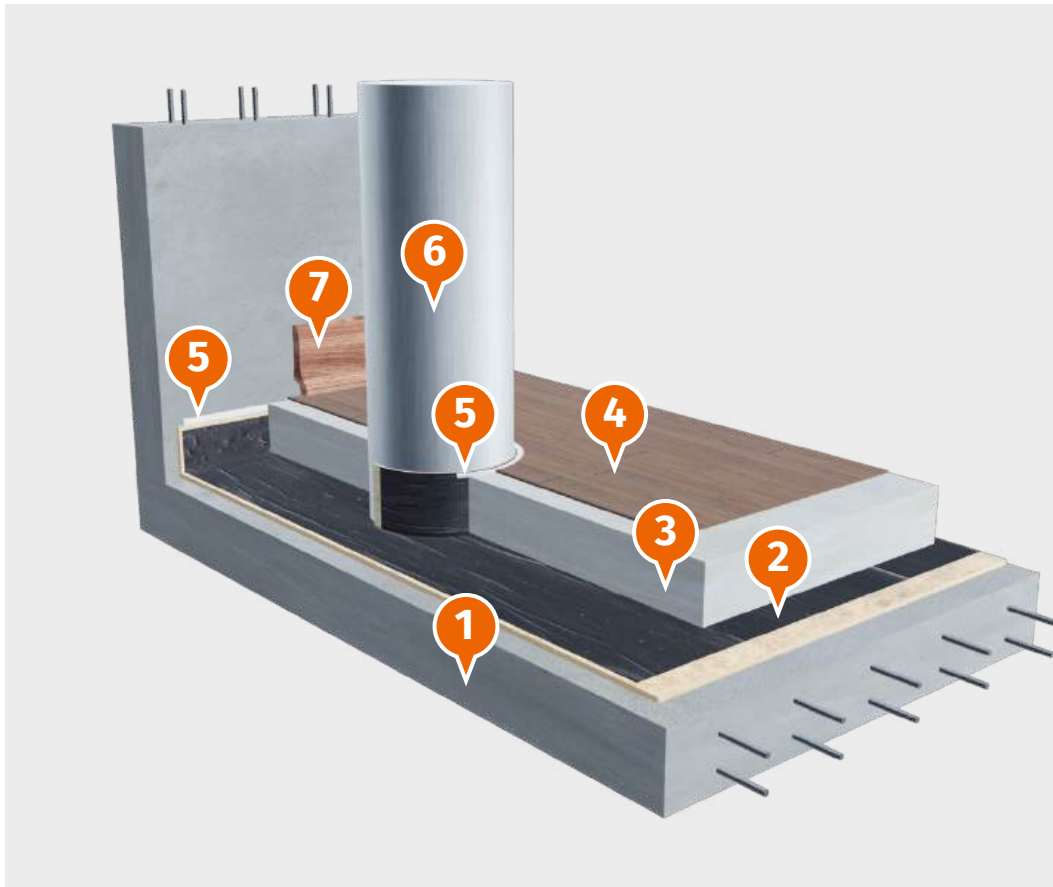

### Структура системы:

1. Плита перекрытия.
2. Материал ТихоRoom (битумной стороной вверх).
3. Армированная стяжка.
4. Финишное покрытие.
5. Герметик «Вибросил».
6. Коммуникации.
7. Плинтус.

## II. КОНТРОЛЬ КАЧЕСТВА ГИДРОИЗОЛЯЦИОННЫХ РАБОТ.

### Подготовка основания

Перед устройством гидроизоляции необходимо провести приёмку бетонного основания на соответствие требованиям пункта 4 настоящего Руководства и составить акт на скрытые работы.

Материалы должны пройти входной контроль. Визуально оценивается целостность и механические повреждения гидроизоляционного материала (трещины, дыры, разрывы и складки). Запрещается использовать материалы, которые не прошли входной контроль. В случае обнаружения бракованных материалов необходимо письменно вызвать представителей завода для оформления акта.

Качество нанесения битумного праймера также оценивается визуально. Праймер должен быть чёрного или чёрно-коричневого цвета, без пропусков. Высохший праймер не должен липнуть и оставлять следов.

### Рулонная гидроизоляция

При устройстве гидроизоляции из рулонных битумно-полимерных материалов необходимо контролировать целостность и ширину нахлёстов. Качественно выполненные работы характеризуются наличием вытека размером от 10 до 25 мм. Адгезия рулонного материала к поверхности бетона проверяется испытанием на отрыв с составлением акта на скрытые работы. Величина адгезии определяется с помощью адгезиметра по ГОСТ 28574-2014. Для гидроизоляции подземной части зданий величина адгезии должна составлять не менее 0,1 МПа.

Состояние гидроизоляции проверяется визуально. Фиксируются дефекты: вздутия, складки, разрывы, трещины, некачественная сварка и т.п. Обнаруженные дефекты необходимо устранить, перекрыв повреждённый участок заплаткой с нахлёстом не менее 150 мм.

### Обмазочная гидроизоляция

Качество нанесения гидроизоляционного слоя из мастик определяется визуально по однородности (отсутствию пропусков, вздутий и трещин). Покрытие должно быть сплошным и не иметь пропусков. Обнаруженные дефекты или отклонения от проекта устраняются.

Величина адгезии гидроизоляционного слоя к бетонной поверхности определяется с помощью адгезиметра по ГОСТ 28574-2014. При устройстве обмазочной гидроизоляции фундаментов адгезия мастики к основанию должна быть не менее 0,1 МПа. Все места взятия проб необходимо тщательно заделать. Составить акт на скрытые работы.

### Гидрошпонки, профилированные мембраны

Качество сварных соединений шпонок, устройство деформационных швов, монтаж профилированных мембран и т. д. проверяются по нормативной документации производителей данных материалов.

## 12. ТЕХНИКА БЕЗОПАСНОСТИ И ОХРАНА ТРУДА.

При производстве гидроизоляционных работ необходимо соблюдать требования **СНиП 12-03-2001** и **СНиП 12-04-2002 «Безопасность труда в строительстве»**.

В местах проведения гидроизоляционных работ можно хранить только то количество расходных материалов, которое требуется для выполнения работ в течение одной смены. Также здесь можно размещать баллоны с горючими газами, которые используются непосредственно в процессе работы.

Материалы и оборудование должны храниться в специально отведённых для этого местах, указанных в проекте производства работ.

К выполнению гидроизоляционных работ допускается только обученный персонал, который прошёл технический минимум по технологии производства гидроизоляционных работ битумно-полимерными материалами и технике безопасности. Рабочие должны быть обеспечены спецодеждой, спецобувью и средствами индивидуальной защиты.

На месте проведения гидроизоляционных работ необходимо иметь огнетушители, ящик с песком и другой противопожарный инвентарь.

Строительные площадки, участки работ, рабочие места и проезды должны быть освещены в тёмное время суток в соответствии с ГОСТ 12.1.046-2014.

Руководство работами и контроль качества осуществляются аттестованным и опытным персоналом инженерно-технических работников (ИТР).





**МЯГКАЯ КРОВЛЯ**

**АО «Мягкая кровля»**

**sale@mkrovlya.ru**

**+7(846) 21-21-335**

**mkrovlya.ru**

