



#### ТЕХПОДДЕРЖКА И ГАРАНТИЯ

Импортер, уполномоченное изготовителем лицо:

ООО «ВсеИнструменты.ру».

Адрес: 109451, Россия, г. Москва, ул. Братиславская,  
д. 16, корп. 1, пом. 3.

Телефон: 8 800 550-37-70.

Сайт: <https://www.vseinstrumenti.ru/>

Электронная почта по общим вопросам:

[info@vseinstrumenti.ru](mailto:info@vseinstrumenti.ru)

Назначенный срок службы: 3 года.

Срок гарантии: 1 год.

Страна производства: Китай.

Изготовитель: Zhejiang SAFUN Industrial Co.,Ltd,

NO.551 JIUZHOU WEST ROAD,

HARDWARE SCIENCE & TECHNOLOGY INDUSTRIAL ZONE,

YONGKANG, ZHEJIANG, P.R.C.CHINA

Дата производства изделия: указана на изделии.

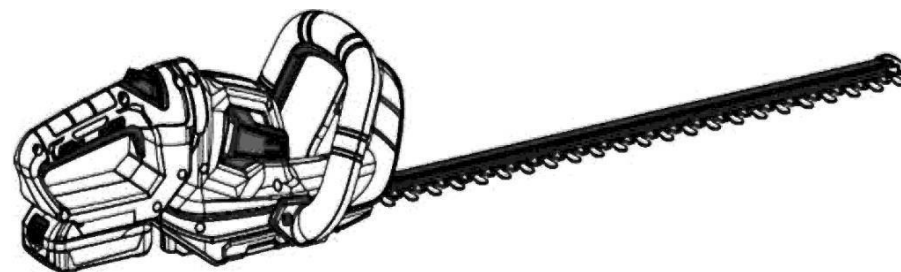

# TG8A612W

АККУМУЛЯТОРНЫЙ КУСТОРЕЗ

ZHEJIANG SAFUN INDUSTRIAL CO.,LTD





РУКОВОДСТВО ПО ЭКСПЛУАТАЦИИ  
Аккумуляторный кусторез  
TG8A612W

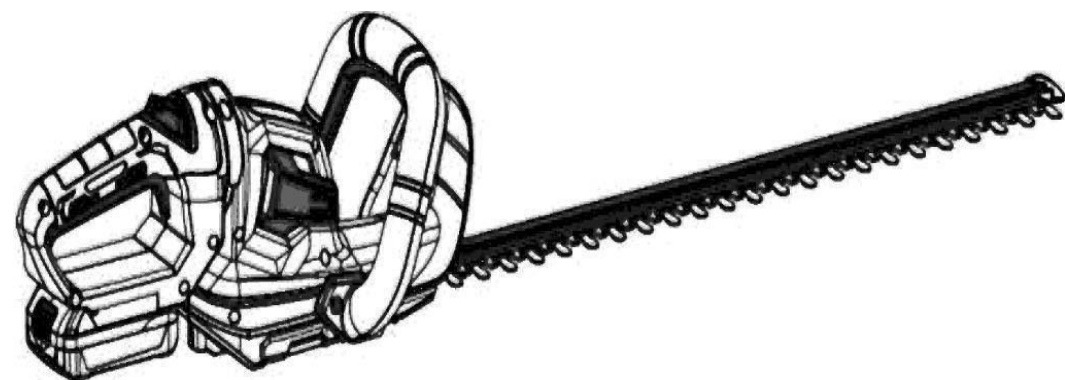

## **ТЕХПОДДЕРЖКА И ГАРАНТИЯ**

Импортер, уполномоченное изготовителем лицо:  
ООО «ВсеИнструменты.ру».  
Адрес: 109451, Россия, г. Москва, ул. Братиславская,  
д. 16, корп. 1, пом. 3.  
Телефон: 8 800 550-37-70.  
Сайт: <https://www.vseinstrumenti.ru/>  
Электронная почта по общим вопросам:  
[info@vseinstrumenti.ru](mailto:info@vseinstrumenti.ru)  
Назначенный срок службы: 3 года.  
Срок гарантии: 1 год.  
Страна производства: Китай.  
Изготовитель: Zhejiang SAFUN Industrial Co.,Ltd,  
NO.551 JIUZHOU WEST ROAD,  
HARDWARE SCIENCE & TECHNOLOGY INDUSTRIAL ZONE,  
YONGKANG, ZHEJIANG, P.R.C.CHINA  
Дата производства изделия: указана на изделии

Товар соответствует требованиям нормативных документов:  
ТР ТС 010/2011 "О безопасности машин и оборудования",  
ТР ТС 020/2011 "Электромагнитная совместимость технических средств",  
ТР ЕАЭС 037/2016 "Об ограничении применения опасных веществ в изделиях  
электротехники и радиоэлектроники"

## Оглавление









ТЕХНИЧЕСКИЕ ХАРАКТЕРИСТИКИ.....	3
ОЧИСТКА ТРИММЕРА.....	4
БЕЗОПАСНОСТЬ РАБОЧЕЙ ЗОНЫ.....	5
БЕЗОПАСНОСТЬ ДЕТЕЙ.....	6
ЛИЧНАЯ БЕЗОПАСНОСТЬ.....	6
ОБЩЕЕ ОБСЛУЖИВАНИЕ.....	7
ХРАНЕНИЕ.....	7
СМАЗКА ЛЕЗВИЯ.....	7
РУКОВОДСТВО ЭКСПЛУАТАЦИИ.....	8
ЗАПУСК/ОСТАНОВКА КУСТОРЕЗА.....	8
ПОДКЛЮЧЕНИЕ ЗАРЯДНОГО УСТРОЙСТВА К ИСТОЧНИКУ ПИТАНИЯ.....	9
ИСПОЛЬЗОВАНИЕ И УХОД ЗА ЭЛЕКТРОИНСТРУМЕНТАМИ.....	10
СБОРКА.....	11
СЕРВИС.....	14
СИМВОЛЫ.....	15
ТЕХПОДДЕРЖКА И ГАРАНТИЯ.....	17

## ТЕХНИЧЕСКИЕ ХАРАКТЕРИСТИКИ

Аккумуляторный кусторез	TG8A612W
Длина реза:	22"
Максимальный диаметр резки:	16 мм
Двигатель:	20 В ПОСТОЯННОГО ТОКА
Скорость холостого хода	1500 ОБ/МИН
Тип аккумулятора:	20 В литий-ионный
Класс защиты, IP-индекс	IPX0

## СИМВОЛЫ

На этом изделии могут использоваться некоторые из следующих символов. Пожалуйста, изучите их и узнайте их значение. Правильная интерпретация этих символов позволит вам лучше и безопаснее эксплуатировать изделие.

СИМВОЛ	ИМЯ	ОБОЗНАЧЕНИЕ/ОБЪЯСНЕНИЕ
V	Вольт	Напряжение
A	Амперы	Текущий
Гц	Герц	Частота (циклов в секунду)
W	Ватт	Мощность
мин	Протоколы	Время
	Предупреждение о безопасности	Меры предосторожности, связанные с вашей безопасностью.
	Прочитайте информацию о пользователе руководство	Чтобы снизить риск получения травмы, пользователь должен прочитать и понять инструкцию пользователя руководство перед использованием данного изделия.
	Защита глаз	При работе с этим оборудованием надевайте защиту для глаз.
	Влажные условия оповещение	Не подвергайте его воздействию дождя и не используйте во влажных помещениях.
	Без рук Символ	Если не держать руки на расстоянии от лезвия, это приведет к к серьезным травмам.
	Перчатки	При работе с ними надевайте нескользящие защитные перчатки большой толщины. лезвия.
	Рикошет	Брошенные предметы могут срикошетить и привести к травмам или повреждению имущества. ущерб.
	Сохраняйте Прохожие в стороне	Держите всех посторонних на расстоянии не менее 50 футов.
	Поражение электрическим током оповещение	Остерегайтесь опасности поражения электрическим током.

## ОЧИСТКА ТРИММЕРА

- Извлеките батарейный блок. Наденьте ножны на клинок.
- Очистите корпус садового триммера от грязи и мусора с помощью влажной ткани с мягким моющим средством.

### ПРИМЕЧАНИЕ:

- Не используйте сильные моющие средства для пластикового корпуса или рукоятки. Они могут быть повреждены некоторыми ароматическими маслами, такими как сосновое и лимонное, а также растворителями, такими как керосин.
- Влага может стать причиной электрическим током. Вытрите влагу мягкой сухой тканью.
- Используйте небольшую щетку или воздушный поток из маленькой щетки пылесоса, чтобы очистить от пыли и мусора лезвия на корпусе двигателя.

## ЭКОЛОГИЧЕСКИ БЕЗОПАСНАЯ УТИЛИЗАЦИЯ БАТАРЕЙ

Аккумуляторы, используемые в батарейном блоке кустореза, содержат следующие токсичные и коррозионные материалы: LITHIUM-ION.

**ПРЕДУПРЕЖДЕНИЕ:** Токсичные материалы должны быть утилизированы в установленном порядке чтобы предотвратить окружающей среды. Прежде чем утилизировать поврежденные или вышедшие из строя литий-ионные, обратитесь в местное агентство по утилизации отходов для инструкции. Отнесите батареи в местный центр получения информации и специальных сведений переработки и/или утилизации, сертифицированный для утилизации. Если батарейный блок треснул или сломался, протекает он или нет, не заряжайте и не используйте. Утилизируйте его и замените новым блоком аккумуляторов. **НЕ ПЫТАЙТЕСЬ ЕГО РЕМОНТИРОВАТЬ!**



Следуйте этим инструкциям, чтобы избежать травм и риска пожара, взрыва или поражения электрическим током, а также во избежание нанесения ущерба окружающей среде:

- Закройте клеммы аккумулятора прочной клейкой лентой.
- Не пытайтесь снять или разрушить какие-либо компоненты батарейного блока.
- Не пытайтесь открыть батарейный блок.
- Если утечка, выделяющиеся электролиты будут едкими и токсичными. Не допускайте попадания раствора в глаза или на кожу и не глотайте его.
- Не выбрасывайте батарейки в обычный бытовой мусор.
- НЕ сжигайте батареи.
- НЕ размещайте батареи в местах, где они могут частью полигона или потока твердых бытовых отходов.
- Утилизируйте батареи в сертифицированном центре переработки или утилизации

В этом руководстве содержатся специальные сообщения, обращающие внимание на возможные проблемы с безопасностью, повреждения триммера для живой изгороди, а также полезная информация по эксплуатации и обслуживанию. Пожалуйста, прочтите все **ВОПРОСЫ? ПРОБЛЕМЫ?** Пожалуйста, обращайтесь в наш отдел обслуживания клиентов с любыми вопросами и комментариями по электронной почте: [info@vseinstrumenti.ru](mailto:info@vseinstrumenti.ru)

### ИНФОРМАЦИЯ О БЕЗОПАСНОСТИ

Перед началом работы с этим кусторезом прочтите и соблюдайте все предупреждения, предостережения и инструкции на кусторез и в данном руководстве пользователя.

ПРИМЕЧАНИЕ: Приведенная ниже информация по технике безопасности не охватывает все возможные условия и ситуации, которые могут возникнуть. Прочитайте все руководство пользователя для получения инструкций по безопасности и эксплуатации безопасности. Несоблюдение правил может привести к серьезным травмам или смерти.



Этот символ предупреждения о безопасности используется для обозначения информации об опасностях, которые могут привести к травмам.

## ОБЩИЕ ПРАВИЛА БЕЗОПАСНОСТИ

Безопасность — это сочетание здравого смысла, бдительности и знания принципов работы вашего садового триммера.

### СОХРАНЯЙТЕ ЭТИ ИНСТРУКЦИИ ПО БЕЗОПАСНОСТИ.



#### **ПРЕДУПРЕЖДЕНИЕ:**

Не эксплуатируйте данное устройство до тех пор, пока не прочтете данное руководство по безопасности, эксплуатации и техническому обслуживанию. всех перечисленных ниже

### БЕЗОПАСНОСТЬ РАБОЧЕЙ ЗОНЫ

Содержите рабочую зону в чистоте и хорошо освещайте. Захламленные или темные места могут привести к несчастным случаям.

Не работайте с электронными инструментами во взрывоопасной атмосфере, например, в присутствии легковоспламеняющихся жидкостей, газов или пыли. Электронные инструменты создают искры, которые могут воспламенить пыль или дым.

Не подпускайте детей и посторонних лиц. Все посетители и домашние животные должны находиться на безопасном расстоянии от рабочей зоны.

Не работайте с электронными инструментами во взрывоопасной атмосфере, например, в присутствии легковоспламеняющихся жидкостей, газов или пыли. Электронные инструменты создают искры, которые могут воспламенить пыль или дым.

Не давайте детям или необученным людям пользоваться этим устройством.

Не подвергайте электронные инструменты воздействию дождя или влаги. Попадание воды в электронный инструмент повышает риск поражения электрическим током.

Не беритесь за штекер или инструмент мокрыми руками.

Никогда не допускайте детей к работе с оборудованием. Не позволяйте взрослым работать с оборудованием без соответствующего инструктажа.

Всегда носите защитные очки с боковыми щитками. Повседневные очки имеют только ударопрочные линзы. Они НЕ являются защитными очками. Соблюдение этого правила снизит риск травмирования глаз. При работе с этим устройством надевайте защиту для глаз. Закрепите длинные волосы выше уровня плеч, чтобы они не запутались в движущихся деталях.

➤ Не подвергайте воздействию дождя, храните в помещении.

➤ Не работайте при плохом освещении.

➤ Держите все части тела подальше от любых движущихся частей.

Держите волосы, свободную одежду, пальцы и все части тела подальше от отверстий и движущихся частей.

Надевайте плотные длинные брюки, ботинки и перчатки. Избегайте свободной одежды и украшений, которые могут попасть в движущиеся части машины или ее двигатель.

Не прилагайте усилий к инструменту.

Используйте правильный инструмент для работы. Правильный инструмент будет выполнять работу лучше и безопаснее, с той скоростью, для которой он предназначен.

Не работайте с оборудованием босиком или в сандалиях, или аналогичной легкой обуви.

Носите защитную обувь, которая защитит ваши ноги и улучшит устойчивость на скользких поверхностях.

Закрепите длинные волосы так, чтобы они находились выше уровня плеч и не запутались в движущихся деталях. ➤ Устойчиво стойте на ногах и держите равновесие. Не перусердствуйте. Перетягивание может привести к потере равновесия.

Не допускайте использования в качестве игрушки. При детях или вблизи них необходимо пристальное внимание.

Не используйте инструмент, если выключатель не включает и не выключает его. Любой инструмент, которым нельзя управлять с помощью выключателя, опасен и подлежит ремонту.

Держите всех посторонних, детей и домашних животных на расстоянии не менее 15 м.

Не работайте с этим устройством, когда вы устали, больны или находитесь под воздействием алкоголя, наркотиков или лекарств. Держите все части тела подальше от движущихся частей и всех горячих поверхностей устройства.

Проверяйте рабочую зону перед каждым использованием. Уберите все предметы, такие как камни, битое стекло, гвозди, проволока или веревки, которые могут быть брошены или запутаться в машине.

Используйте только идентичные запасные части и принадлежности производителя. Использование любых других деталей может создать опасность или привести к повреждению изделия.

Не заряжайте аккумуляторный инструмент под дождем, в сыром или влажном месте. Соблюдение этого правила снизит риск поражения электрическим током.

Только для домашнего использования.

Аккумуляторные инструменты не нужно подключать к электрической розетке, поэтому они всегда находятся в рабочем состоянии. Помните о возможных опасностях, когда не пользуетесь аккумуляторным инструментом или меняете принадлежности. Соблюдение этого правила снизит риск поражения электрическим током, пожара или серьезных травм.

Перед обслуживанием, чисткой или удалением материалов из садового прибора извлеките или отсоедините аккумулятор.

Используйте только аккумулятор идентичной марки.

Хранение неработающих приборов - Когда кусторез не используется, ее следует хранить в сухом, закрытом и недоступном для детей месте.

Не выбрасывайте батарейки в огонь. Элемент может взорваться. Обратитесь к местным властям, чтобы узнать о специальных инструкциях по утилизации.

Не открывайте и не повреждайте аккумуляторы. Вытекший электролит является коррозионным и может вызвать повреждение глаз или кожи. Он может быть токсичен при проглатывании.

Не размещайте аккумуляторные инструменты и их батареи вблизи огня или тепла. Это снизит риск взрыва и возможных травм.

Батареи могут взорваться в присутствии источника воспламенения, например, пилотной лампы.

## СЕРВИС

• Обслуживание инструмента должно выполняться только квалифицированным ремонтным персоналом. Обслуживание или ремонт, выполняемые неквалифицированным персоналом, могут привести к риску получения травмы.

• При обслуживании инструмента используйте только идентичные запасные части. Следуйте инструкциям, приведенным в разделе "Техническое обслуживание" данного руководства. Использование неразрешенных деталей или несоблюдение инструкций по обслуживанию может привести к риску поражения электрическим током или травмы

• Храните устройство в сухом месте, закрытым или высоко поднятым, чтобы предотвратить несанкционированное использование или повреждение. Храните в недоступном для детей и необученных людей месте.

• Замените крышку ножа, если устройство не используется.

• Никогда не обливайте устройство водой или любой другой жидкостью. Держите ручки сухими, чистыми и без мусора. Очищайте их после каждого использования; см. инструкции по хранению. • Закрепите устройство при транспортировке.

• Устройства, работающие от аккумулятора, не нужно подключать к электрической розетке, поэтому они всегда находятся в рабочем состоянии. Помните о возможных опасностях, даже если устройство не работает.

• Батарейный блок перед выполнением любых настроек, чисткой, хранением или извлечением материалов из устройства, а также когда оно не используется.

• Никогда не используйте воду или любые жидкости для очистки или промывки изделия, не подвергайте его дождю или влаге. Храните устройство в сухом помещении. Коррозионные жидкости, вода и химикаты могут попасть в электронные компоненты и/или отсек аккумулятора устройства и повредить электронные компоненты и/или аккумулятор, что может привести к короткому замыканию, повышенному риску возгорания и серьезным травмам. Удаляйте скопившуюся грязь и мусор, периодически протирая устройство сухой тканью.

• При транспортировке или хранении садового триммера всегда устанавливайте крышку режущего устройства.

• Сохраните эти инструкции. Часто обращайтесь к ним и используйте их для обучения других людей, которые могут использовать этот инструмент. Если вы одалживаете кому-то этот инструмент, одолжите ему и эти инструкции.

**ПРЕДУПРЕЖДЕНИЕ:** При транспортировке или обслуживании устройства всегда извлекайте батарею.

Чтобы снизить риск получения серьезных травм, никогда не используйте беспроводной прибор в присутствии открытого огня. Взорвавшаяся батарея может привести в движение мусор и химические вещества. При попадании на него немедленно промойте водой.

Не сминайте, не роняйте и не повреждайте аккумуляторный блок. Не используйте упавший или получивший резкий удар аккумулятор или зарядное устройство. Поврежденный аккумулятор может взорваться. Упавшую или поврежденную батарею немедленно утилизируйте надлежащим образом.

Соблюдайте осторожность при обращении с батареями, чтобы не замкнуть батарею с токопроводящими материалами, такими как кольца, браслеты и ключи. Батарея или проводник могут перегреться и вызвать ожоги. Не открывайте и не повреждайте батареи. Вытекший электролит является коррозионным и может вызвать повреждение глаз или кожи. Он может быть токсичен при проглатывании.

Для достижения наилучших результатов зарядку аккумуляторного инструмента следует производить в помещении с температурой более 45°F, но менее 104°F. Чтобы снизить риск получения серьезных травм, не храните инструмент на улице или в транспортных средствах.

При экстремальных условиях эксплуатации или температурных режимах протекание батареи. Если жидкость попала на кожу, немедленно промойте ее водой с мылом, а затем нейтрализуйте лимонным соком или уксусом. Во избежание риска обратитесь к производителю или в авторизованный сервисный центр. Не направляйте кусторез в сторону людей или домашних животных.

Когда кусторез не используется, ее следует хранить в сухом, закрытом и недоступном для детей месте.

Ухаживайте за инструментом бережно. Содержите кусторез в чистоте для обеспечения наилучшей и безопасной работы. Следуйте инструкциям по правильному обслуживанию. Не пытайтесь очистить инструмент засоров, не сняв предварительно аккумулятор.

Чтобы снизить риск электрическим током, не подвергайте прибор воздействию дождя, не используйте на влажных поверхностях. Хранить в помещении.

Сохраните эти инструкции. Часто обращайтесь к ней и используйте ее для обучения других людей, которые могут использовать этот аккумуляторный инструмент. Если вы одалживаете кому-либо этот аккумуляторный инструмент, также одолжите ему эти инструкции.

## БЕЗОПАСНОСТЬ ДЕТЕЙ

Трагические несчастные случаи могут произойти, если оператор не знает о присутствии детей.

Не допускайте детей в рабочую зону и держите их под присмотром ответственного взрослого.

Не допускайте к работе с этим триммером детей младше 14 лет. Дети в 14 лет и старше должны прочитать и понять инструкции по эксплуатации и правила безопасности, приведенные в данном руководстве, а также должны пройти обучение и находиться под присмотром родителей.

Будьте бдительны и выключайте триммер, если в рабочей зоне находится ребенок или любой другой человек. 4 Перед началом и во время резки назад посмотрите назад и вниз на маленьких детей.

Будьте предельно внимательны при приближении к глухим углам, дверным проемам, кустарникам, деревьям или другим объектам, которые могут заслонить вам обзор ребенка, который может выбежать на траекторию движения триммера.

## ЛИЧНАЯ БЕЗОПАСНОСТЬ

- Все посетители, дети и домашние животные должны находиться на безопасном расстоянии от рабочей зоны. Не подпускайте посторонних.
- Будьте бдительны. Следите за тем, что вы делаете. Руководствуйтесь здравым смыслом. Не работайте с кусторезом, если вы устали или находитесь под воздействием наркотиков, алкоголя или лекарств. • Используйте правильный прибор. Не используйте прибор ни для какой другой работы, кроме той, для которой он предназначен.
- Не носите свободную одежду и украшения. Носите защитные чехлы длинных волос. Они могут попасть в движущиеся части. При работе на открытом воздухе рекомендуется использовать резиновые перчатки и надежную обувь.
- При работе с этим изделием надевайте защитные очки с боковыми щитками или очки, маркированные в соответствии со стандартом ANSI Z87.1. При наличии пыли используйте лицевую или пылезащитную маску.
  - Не работайте с оборудованием босиком или в сандалиях, или аналогичной легкой обуви. Надевайте защитную обувь, которая защитит ваши ноги и улучшит устойчивость на скользких поверхностях.
  - Держите все части тела подальше от любых движущихся частей.
- Не переусердствуйте палку. Устойчиво стойте на ногах и сохраняйте равновесие. Чрезмерное вытягивание может привести к потере равновесия.
- Предотвратите непреднамеренный запуск. Перед подключением к источнику питания и/или аккумуляторной батарее, взятием в руки или переноской инструмента убедитесь, что выключатель находится в выключенном положении. Переноска электронного инструмента с пальцем на выключателе или подача напряжения на электронные инструменты с включенным выключателем чревата несчастными случаями.
- Не используйте на лестнице или неустойчивой опоре. Устойчивая опора на твердой поверхности позволяет лучше контролировать электронный инструмент в непредвиденных ситуациях.
- Защита от замыкания на землю (GFCI) должна быть предусмотрена в цепи (цепях) или розетке (розетках), которые будут использоваться садового триммера. В продаже имеются розетки со встроенной защитой GFCI, которые можно использовать

## ОБСЛУЖИВАНИЕ

**ПРЕДУПРЕЖДЕНИЕ:** во избежание серьезных травм всегда извлекайте батарейный блок из устройства перед осмотром, чисткой или выполнением любого технического обслуживания.

**ПРЕДУПРЕЖДЕНИЕ:** всегда надевайте защиту для глаз с боковыми щитками, маркированными в соответствии с ANSI Z87.1. Если работа связана с пылью, надевайте также противопылевую маску.

**ПРЕДУПРЕЖДЕНИЕ:** при обслуживании используйте только идентичные запасные части. Использование любых других деталей может создать опасность или привести к повреждению изделия.

**ПРЕДУПРЕЖДЕНИЕ:** никогда не используйте воду или любые жидкости для очистки или изделия, не подвергайте изделие воздействию дождя или влажных условий. Храните устройство в сухом помещении. Коррозийные жидкости, вода и химикаты могут попасть на электронные что может привести к короткому замыканию, компоненты изделия и вызвать их повреждение, повышенному риску возгорания и серьезным травмам. Удаляйте скопления грязи и мусора, периодически протирая устройство сухой тканью.

**Примечание:** периодически проверяйте все изделие на наличие поврежденных, отсутствующих или ослабленных деталей таких как винты, гайки, болты, крышки и т.д. Надежно затяните все крепежные элементы и крышки и не эксплуатируйте изделие до тех пор, пока не будут заменены все отсутствующие или поврежденные детали.

### ОБЩЕЕ ОБСЛУЖИВАНИЕ

Избегайте использования растворителей при очистке пластиковых деталей. Большинство пластмасс чувствительны воздействию различных типов коммерческих растворителей и могут быть при их использовании. Для удаления грязи, пыли, масла, смазки и т. д. используйте чистые салфетки. Ни в коем случае не допускайте контакта тормозных жидкостей, бензина, продуктов на нефтяной основе, проникающих масел и т.д. с пластиковыми деталями. Химические вещества могут повредить, ослабить или разрушить пластик, что может привести к серьезным травмам.

### ХРАНЕНИЕ

- Перед хранением или транспортировкой садового триммера всегда надевайте ножны на лезвие. Соблюдайте осторожность, чтобы избежать острых зубцов лезвия.
- Перед хранением тщательно очистите садовый триммер. Храните садовый триммер в помещении, в сухом и недоступном для детей месте. Храните вдали от агрессивных веществ, таких как садовые химикаты и соли для борьбы с обледенением.

### СМАЗКА ЛЕЗВИЯ



**ПРЕДУПРЕЖДЕНИЕ:** перед смазкой всегда дайте ножам кустореза остановиться и извлеките аккумулятор. Несоблюдение этого требования может привести к случайному запуску, что может стать причиной серьезных травм.

Чтобы облегчить работу и продлить срок службы ножа, смазывайте нож садового триммера перед и после каждого использования.

Извлеките аккумуляторный блок из садового триммера.

- Положите нож для живой изгороди на ровную поверхность. Нанесите легкое машинное масло на кромку верхнего лезвия.

**ПРИМЕЧАНИЕ:** если вы будете использовать нож для живой изгороди в течение длительного времени, рекомендуется периодически смазывать лезвие маслом.

### СОВЕТЫ ПО РЕЗКЕ

**ПРЕДУПРЕЖДЕНИЕ:** никогда не выполняйте резку вблизи электрических шнуров или линий. Если лезвие зацепится за электрический шнур или линию, НЕ ТРОГАЙТЕ ЛЕЗВИЕ! ОНО МОЖЕТ НАНЕСТИ ТРАВМУ!

Продолжайте держать садовый триммер за изолированную заднюю рукоятку или положите его вниз и в сторону от себя безопасным способом. Отключите электропитание поврежденной линии или шнура, прежде чем пытаться освободить лезвие от линии или шнура. Контакт с лезвием, другими токопроводящими частями садового триммера или электрическими шнурами, или линиями под напряжением приведет к смерти от удара током или серьезным травмам.

Такие как шнуры, светильники, провода или незакрепленные нитки, которые могут запутаться в режущем **ЛЕЗВИИ** и создать риск получения серьезных травм.

**ПРЕДУПРЕЖДЕНИЕ:** перед каждым использованием очищайте место для резки. Уберите все предметы,

- Перед началом работы с кусторез держите устройство обеими руками так, чтобы режущие лезвия были направлены от вас. Всегда используйте садовый триммер правильно.

## ПОДКЛЮЧЕНИЕ И ИЗВЛЕЧЕНИЕ БАТАРЕИ

### ВАЖНО

При покупке аккумуляторный блок не заряжается. Перед первым использованием Нажмите кнопку отсоединения батареи, сдвиньте батарейный блок назад, а затем вытащите или электроинструмента поместите аккумулятор в зарядное устройство и зарядите его. Обязательно поднимите батарею из инструмента. ознакомьтесь со всеми мерами предосторожности и следуйте инструкциям в разделе "Зарядное устройство".

Следуйте этим инструкциям чтобы избежать травм и снизить риск поражения электрическим током или возгорания

### Чтобы установить батарейный блок

#### ПРЕДУПРЕЖДЕНИЕ:

Чтобы установить аккумуляторный блок в нижнюю часть рукоятки, совместите направляющие аккумуляторного блока с направляющими в рукоятке и вставьте аккумулятор в рукоятку. Если корпус аккумулятора или шнур зарядного устройства повреждены, немедленно подсоединить аккумулятор, сдвиньте его полностью вперед. замените аккумулятор или зарядное устройство.

### Чтобы извлечь батарейный блок

- Убедитесь, что аккумуляторный техническое обслуживание любой части электроинструментов извлечен, прежде чем осматривать, регулировать или выполнять

### Устройство кустореза

- Держите устройство вдали от источников влаги, света и тепла
- Перед началом работы убедитесь, что блок аккумуляторов надежно закреплен в зарядном устройстве.
- Во время зарядки аккумуляторная батарея будет слегка теплой на ощупь. Это нормально и не указывает на проблему.

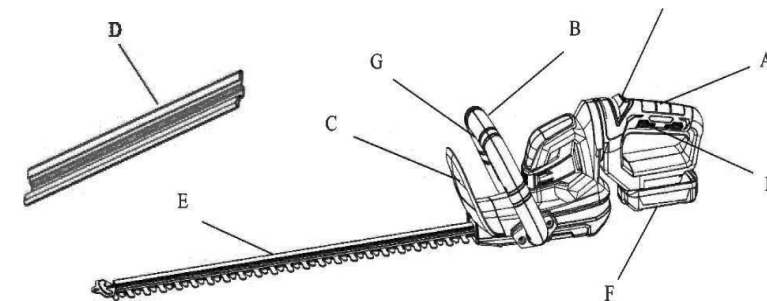

A Задняя рукоятка

B Передняя ручка

C Защитный кожух

D Ножны

E Лезвие

F Аккумулятор

I Кнопка поворотной рукоятки

G Кнопка блокировки

H Переключатель вкл/выкл.

- Через каждые два месяца хранения заряжайте аккумулятор в обычном режиме.

#### Правила безопасности при работе с зарядным устройством

- Заряжайте аккумулятор в сухом месте, защищенном от непогоды. Не подвергайте садовый триммер и зарядное устройство воздействию дождя. Не заряжайте аккумулятор в сыром месте. Работайте с зарядным устройством при температуре от 45° до 104°F. Чтобы снизить риск электрическим током, используйте для зарядки аккумулятора только зарядное устройство, поставляемое производителем.
- НЕ ЗЛОУПОТРЕБЛЯЙТЕ ШНУРОМ ЗАРЯДНОГО УСТРОЙСТВА. Никогда не носите зарядное устройство за шнур. Не отключайте зарядное устройство от розетки, потянув за шнур зарядного устройства.
- Не используйте поврежденное зарядное устройство. Немедленно замените шнуры зарядного устройства или само зарядное устройство.

#### СБОРКА

##### **ПРЕДУПРЕЖДЕНИЕ:**

Не используйте этот продукт, если какие-либо детали, указанные в упаковочном списке, уже собраны на вашем продукте, когда вы его распаковываете. Детали, указанные в этом списке, не требуют установки заказчиком. Использование установленных на изделие производителем изделия, собранного ненадлежащим образом, может привести к серьезным травмам.

##### **ПРЕДУПРЕЖДЕНИЕ:**

Если какие-либо детали повреждены или отсутствуют, не эксплуатируйте устройство до их замены. Использование данного изделия с поврежденными или отсутствующими деталями может привести к серьезным травмам.

##### **ПРЕДУПРЕЖДЕНИЕ:**

Не пытайтесь модифицировать данное изделие или создавать аксессуары, не рекомендованные для использования с данным изделием. Любое такое изменение или модификация являются неправильным использованием и могут привести к опасным состоянию, которое может привести к серьезным травмам.

##### **ПРЕДУПРЕЖДЕНИЕ:**

Не подключайте к источнику питания до завершения сборки. Несоблюдение этого требования может привести к случайному запуску и серьезным травмам.

##### **ПРЕДУПРЕЖДЕНИЕ:**

Перед сборкой убедитесь, что инструмент выключен и из него извлечен аккумулятор.

- Не проталкивайте садовый триммер через густой кустарник. Это может привести к заклиниванию ножей и замедлению работы. Если ножи, снизьте скорость.
- Не пытайтесь срезать стебли или ветки толщиной более 3/4 дюйма, а также те, которые явно слишком велики для подачи на режущий нож. Для обрезки крупных стеблей используйте немошную ручную или секаторную пилу.
- Если лезвия заклинило, остановите двигатель, дайте лезвиям остановиться и извлеките аккумуляторный блок, прежде чем пытаться устранить препятствие.
- При желании вы можете использовать бечевку, подстричь живую изгородь ровно. Определите, какой высоты вы хотите получить живую изгородь. Затем натяните вдоль живой изгороди кусок бечевки на этой высоте. Подстригите живую изгородь чуть выше этой направляющей. Подстригите боковую часть живой изгороди так, чтобы она была немного более узкой в верхней части. При стрижке обнажается большая часть живой изгороди, и она становится более однородной.
- \* При работе всегда держите садовый триммер обеими руками. Крепко держитесь за рукоятки. Устройство используется для стрижки в любом направлении медленными, размашистыми движениями из стороны в сторону. Надевайте перчатки при обрезке колючих и шипастых растений.
- При обрезке новой поросли используйте широкие движения, чтобы стебли попадали прямо на режущий нож. У более старой поросли стебли толще, и ее легче всего обрезать пилящим движением

#### РУКОВОДСТВО ЭКСПЛУАТАЦИИ

Инструкции и правила техники безопасности. Невыполнение этого требования может привести к серьезным травмам или смерти. Не допускайте к работе с этим садовым триммером лиц, не прочитавших данное руководство. Садовый триммер может быть опасным при неправильной сборке или использовании.

**ПРЕДУПРЕЖДЕНИЕ:** перед началом работы с этим кусторезом прочтите и тщательно изучите материал. Не работайте с этим садовым триммером, если у вас есть сомнения или вопросы относительно безопасной эксплуатации.

#### ЗАПУСК/ОСТАНОВКА КУСТОРЕЗА

- Снимите ножны. Чтобы предотвратить случайное включение инструмента, кусторез оснащены двумя ручными предохранительными выключателями.
- Чтобы включить кусторез, необходимо активировать как курковый выключатель на задней рукоятке, так и выключатель блокировки на передней рукоятке, чтобы запустить кусторез.
- Чтобы выключить кусторез, отпустите курковый выключатель задней рукоятки или блокировку передней рукоятки.

#### ВРАЩАЮЩАЯСЯ РУЧКА

Рукоятку можно поворачивать на 45° или 90° влево или вправо.

Чтобы повернуть ручку:

- Извлеките батарейный блок.
- Нажмите на кнопку вращающейся ручки.
- Поверните ручку вправо или влево.
- Отпустите кнопку вращающейся рукоятки.
- Продолжайте поворачивать ручку, пока она не зафиксируется в одном из положений 45° или 90°.

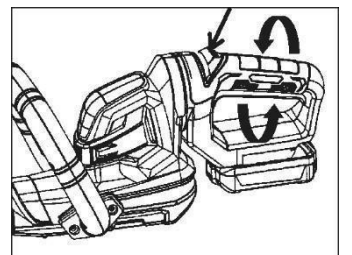

Примечание: Триммер будет работать только в одном из этих заблокированных положений. Рукоятка заблокирована, когда кнопка вращающейся рукоятки надежно зафиксирована и рукоятка больше не двигается ни в одну из сторон

## ДЕРЖАТЬ НОЖНИЦЫ ДЛЯ ЖИВОЙ ИЗГОРОДИ

А Устройство имеет переднюю и заднюю рукоятки. Направляя лезвие себя, возьмите устройство за обе ручки.

**ПРЕДУПРЕЖДЕНИЕ:** всегда держите обе руки на рукоятках садового кустореза. Никогда не держите кусты одной рукой, а другой управляйте садовым кусторезом. Такое использование триммера может привести к серьезным травмам.

## ПОДКЛЮЧЕНИЕ ЗАРЯДНОГО УСТРОЙСТВА К ИСТОЧНИКУ ПИТАНИЯ

Напряжение (сети) и рабочее напряжение должны быть одинаковыми. 4 Вставьте вилку в розетку.

4 После подключения зарядного устройства к источнику питания выполняется самотестирование. Во время этого процесса на зарядном устройстве загорается зеленый индикатор(1).



## ЗАРЯДКА АККУМУЛЯТОРА

Новая заводская батарея заряжена не полностью.

Рекомендации: перед использованием полностью зарядите аккумулятор.

- Вставьте
- Подключите зарядное устройство к источнику питания - напряжение сети и рабочее напряжение зарядного устройства должны быть одинаковыми.
- Эксплуатируйте зарядное устройство только в закрытых и сухих помещениях при температуре окружающей среды от +5°C до +40°C.
- Заряжайте только сухие батареи. Дайте влажной батарее высохнуть перед зарядкой.
- Вставьте аккумулятор в зарядное устройство до ощутимого сопротивления - затем вставьте его до упора.
- Зарядка начинается, как только загорается красный индикатор на зарядном устройстве
- Время зарядки зависит от ряда факторов, включая состояние аккумулятора, температуру окружающей среды и т.д., и поэтому может отличаться от указанного времени.
- Во время работы электронного устройства аккумулятор нагревается. Если в зарядное устройство вставлена горячая батарея, может потребоваться ее охлаждение перед зарядкой. Процесс зарядки начинается только после аккумулятора. Время, необходимое для охлаждения, может увеличить время зарядки.
- Во время зарядки аккумулятор и зарядное устройство нагреваются.

## КОНЕЦ ЗАРЯДКИ

- Зеленый индикатор загорается, когда зарядное устройство полностью заряжено.
- Извлеките полностью заряженную батарею из зарядного устройства.

## ИСПОЛЬЗОВАНИЕ И УХОД ЗА ЭЛЕКТРОИНСТРУМЕНТАМИ

- Знайте этот инструмент. Внимательно прочитайте руководство, ознакомьтесь с его применением и ограничениями, а также с конкретными потенциальными опасностями, связанными с этим инструментом.
- Проверьте, нет ли перекоса или сцепления движущихся частей, поломки деталей и любых других условий, которые могут повлиять на работу электронного инструмента. Если инструмент поврежден, перед использованием проведите его техническое обслуживание. Многие несчастные случаи происходят из-за плохого обслуживания инструментов.
- Не применяйте силу к электронному инструменту. Используйте правильный электронный инструмент для работы. Правильный электронный инструмент будет выполнять работу лучше и безопаснее, с той скоростью, для которой он предназначен.
- Перед выполнением любых регулировок, заменой принадлежностей или хранением электронного инструмента отсоедините вилку от источника питания и/или аккумуляторный блок от электронного инструмента. Такие превентивные меры безопасности снижают риск случайного запуска электронного инструмента.
- Храните неработающие электронные инструменты в недоступном для детей и других необученных людей месте. Электронные инструменты опасны в руках необученных пользователей.
- Перед использованием проверьте работу инструмента. Не используйте инструмент, если механизм контакта с заготовкой работает неправильно, так как может случиться срабатывание крепежа. • Не используйте электронный инструмент, если выключатель не включает и не выключает его. Любой электронный инструмент, которым нельзя управлять с помощью выключателя, опасен и подлежит ремонту.
- Держите режущие инструменты острыми и чистыми. Правильно обслуживаемые режущие инструменты с острыми режущими кромками менее склонны к заклиниванию и легче управляются.
- Не используйте инструмент, если на нем нет разборчивой предупреждающей таблички.
- Используйте электронный инструмент, принадлежности, насадки и т.д. в соответствии с данными инструкциями, с учетом условий работы и выполняемых работ. Использование электронного инструмента не по назначению может привести к возникновению опасной ситуации.

- Сохраните эти инструкции. Часто обращайтесь к ним и используйте их для обучения других людей, которые могут использовать этот инструмент. Если вы передаете этот инструмент кому-то другому, также передайте ему эти инструкции.

## ИСПОЛЬЗОВАНИЕ И УХОД ЗА АККУМУЛЯТОРНЫМИ ИНСТРУМЕНТАМИ



**ПРЕДУПРЕЖДЕНИЕ: ИСПОЛЬЗУЙТЕ ТОЛЬКО ОДОБРЕННЫЕ СЕРТИФИЦИРОВАННЫЕ СМЕННЫЕ БАТАРЕИ, ДРУГИЕ БАТАРЕИ МОГУТ ПРИВЕСТИ К ТРАВМАМ ИЛИ ПОВРЕЖДЕНИЮ КОСИЛКИ.**

### Правила безопасности при работе с аккумуляторами

- Аккумуляторные инструменты не нужно подключать к электрической розетке, поэтому они всегда находятся в рабочем состоянии. Помните о возможных опасностях, когда не пользуетесь аккумуляторным инструментом или меняете принадлежности. Соблюдение этого правила снизит риск поражения электрическим током, пожара или серьезных травм.
- Не размещайте аккумуляторные инструменты и их батареи вблизи огня или тепла. Это снизит риск взрыва и травмы.
- Не сминайте, не роняйте и не повреждайте аккумуляторный блок. Не используйте упавший или получивший резкий удар аккумулятор или зарядное устройство. Поврежденный аккумулятор может взорваться. Упавшую или поврежденную батарею немедленно утилизируйте надлежащим образом.
- Батареи могут взорваться в присутствии источника воспламенения, например, пилотной лампы. Чтобы снизить риск получения серьезных травм, никогда не используйте беспроводной прибор в присутствии открытого огня. Взорвавшаяся батарея может привести в движение мусор и химические вещества. При попадании на него немедленно промойте водой. Не заряжайте аккумуляторный инструмент в сыром или влажном месте. Соблюдение этого правила снизит риск поражения электрическим током.
- Для достижения наилучших результатов зарядку аккумуляторного инструмента следует производить в помещении с температурой более 7°C, но не менее 40°C. Чтобы снизить риск получения серьезных травм, не храните инструмент на улице или в транспортных средствах.

- При экстремальных условиях эксплуатации или температуре может утечка батарей. При попадании жидкости на кожу немедленно промойте ее водой с мылом. Если жидкость попала в глаза, промойте их чистой водой в течение не менее 10 минут, а затем немедленно обратитесь за медицинской помощью. Соблюдение этого правила снизит риск получения серьезных травм.
- Когда аккумулятор не используется, держите его подальше от других металлических предметов, таких как: скрепки, монеты, ключи, гвозди, шурупы или другие мелкие металлические предметы, которые могут соединить одну клемму с другой. Замыкание клемм аккумулятора может привести к искрам, ударам или возгоранию.
- Всегда извлекайте аккумулятор из инструмента, когда собираете детали, выполняете регулировку, чистку или когда он не используется. Извлечение аккумуляторного блока предотвратит случайное включение, которое может привести к серьезным травмам.
- Перед хранением устройства всегда извлекайте аккумулятор. Когда аккумулятор будет полностью заряжен, отключите зарядное устройство от сети и извлеките аккумулятор из зарядного устройства.
- Всегда надевайте защиту для глаз с боковыми щитками, маркированными в соответствии с ANSI Z87.1, а также средства защиты органов слуха. Несоблюдение этого требования может привести к попаданию предметов в глаза и другим возможным серьезным травмам.
- Храните батарейный блок в сухом, чистом и чистом от масел и жиров месте. При чистке всегда используйте чистую ткань. Никогда не используйте для очистки аккумуляторного блока тормозные жидкости, бензин, продукты на нефтяной основе или любые растворители.
- Не открывайте и не повреждайте аккумулятор. Вытекший электролит является коррозионным и может вызвать повреждение глаз или кожи. Он может быть токсичен при проглатывании.

### Правильный уход за батареями

Для обеспечения максимально длительного срока службы аккумулятора

Хранение в межсезонье мы рекомендуем следующее:

- Извлеките аккумуляторный блок из зарядного устройства, когда он полностью зарядится и будет готов к использованию. При хранении блока аккумуляторов более 30 дней:
- Храните батарейный блок при температуре ниже 80°F и вдали от влаги.
- Храните аккумуляторы в полностью заряженном состоянии.