

Руководство по эксплуатации

Кусторез аккумуляторный TG8A607W

ВНИМАНИЕ! Перед эксплуатацией устройства ознакомьтесь с руководством.

ВВЕДЕНИЕ	2
ТЕХНИЧЕСКИЕ ХАРАКТЕРИСТИКИ	2
ИНФОРМАЦИЯ ПО БЕЗОПАСНОСТИ	2
ОБЩИЕ ПРАВИЛА БЕЗОПАСНОСТИ	3
ОСОБЫЕ ПРАВИЛА БЕЗОПАСНОСТИ	7
СИМВОЛЫ	8
ОБЗОР И КОМПЛЕКТАЦИЯ	9
ИНСТРУКЦИИ ПО СБОРКЕ	10
ИНСТРУКЦИЯ ПО ЭКСПЛУАТАЦИИ	12
ОБСЛУЖИВАНИЕ	13
ЭКОЛОГИЧЕСКИ БЕЗОПАСНАЯ УТИЛИЗАЦИЯ АККУМУЛЯТОРА	15
ИНФОРМАЦИЯ ОБ ИМПОРТЕРЕ	15

ВВЕДЕНИЕ

В этом руководстве содержится информация о безопасном использовании и обслуживании данного продукта.

Мы приложили все усилия для обеспечения точности информации, содержащейся в этом руководстве.

Это руководство должно храниться в распоряжении всех пользователей кусторезов на протяжении всего срока службы оборудования.



В этом руководстве содержатся сообщения, предназначенные для предупреждения вас о потенциальных проблемах безопасности, повреждениях кусторезов, а также полезная информация по эксплуатации и обслуживанию. Пожалуйста, внимательно прочтите всю информацию, чтобы избежать несчастных случаев и повреждения машины.

ТЕХНИЧЕСКИЕ ХАРАКТЕРИСТИКИ

Модель	TG8A607W
Длина резки	22"
Максимальный диаметр резки	28 мм
Мощность	36 В / 40 В
Скорость холостого хода	1550 об/мин
Размеры упаковки	1.11 x 0.22 x 0.21 м
Вес	3.63 кг
Класс защиты, IP-индекс	IPX0



Для правильной работы этой машины требуются две батареи по 18 В

Внимание: Этот товар не поставляется с батареей или зарядным устройством. Поэтому мы рекомендуем использовать следующее:

- Аккумулятор:
- Аккумулятор 20 В 2,0 Ач
- Аккумулятор 20 В 4,0 Ач
- Зарядное устройство
- Зарядное устройство 21 В 2 А
- Зарядное устройство 21 В 2.5 А

ИНФОРМАЦИЯ ПО БЕЗОПАСНОСТИ

Перед эксплуатацией кустореза прочитайте и соблюдайте все предупреждения, предостережения и инструкции на кусторезе и в этом руководстве пользователя.

ПРИМЕЧАНИЕ: Следующая информация по безопасности не предназначена для охвата всех возможных условий и ситуаций, которые могут возникнуть. Прочитайте все руководство пользователя для получения инструкций по безопасности и эксплуатации.

Несоблюдение инструкций и информации по безопасности может привести к серьезной травме или смерти.



Этот символ предупреждения об опасности используется для обозначения информации о безопасности, которая может привести к травме.

ОПАСНОСТЬ: указывает на опасность, которая, если ее не избежать, может привести к смерти или серьезной травме.

ПРЕДУПРЕЖДЕНИЕ: указывает на опасность, которая, если ее не избежать, может привести к смерти или серьезной травме.

ОСТОРОЖНО: указывает на опасность, которая, если ее не избежать, может привести к незначительной или средней травме.

ОСТОРОЖНО: без символа предупреждения он указывает на ситуацию, которая может привести к повреждению.

ОБЩИЕ ПРАВИЛА БЕЗОПАСНОСТИ

Безопасность — это сочетание здравого смысла, бдительности и знания того, как работает кусторез.

СОХРАНЯЙТЕ ЭТИ ИНСТРУКЦИИ ПО БЕЗОПАСНОСТИ.



ПРЕДУПРЕЖДЕНИЕ: не используйте это оборудование, не прочитав данное руководство по безопасности, эксплуатации и обслуживанию. Несоблюдение приведенных ниже инструкций может привести к поражению электрическим током, пожару и/или серьезной травме.

- Содержите рабочее место в чистоте и хорошо освещенном месте. Загроможденные или темные места подвержены несчастным случаям.
- Не используйте электроинструменты во взрывоопасных средах, например, в присутствии легковоспламеняющихся жидкостей, газов или пыли. Электроинструменты создают искры, которые могут воспламенить пыль или пары.
- Не подпускайте детей и других людей. Все посетители и домашние животные должны находиться на безопасном расстоянии от рабочей зоны.
- Не подвергайте электроинструменты воздействию дождя или сырости. Попадание воды в электроинструмент увеличивает риск поражения электрическим током.
- Не прикасайтесь к аккумулятору, не подключайте его к сети и не берите инструмент мокрыми руками.
- Никогда не позволяйте детям пользоваться оборудованием. Никогда не позволяйте взрослым работать с оборудованием без надлежащих инструкций.
- Всегда надевайте защитные очки с боковыми щитками. Повседневные очки имеют только ударопрочные линзы. Они НЕ являются защитными очками. Соблюдение этого правила снизит риск травм глаз. Если вокруг много пыли, надевайте маску для лица.
- Закрепите длинные волосы выше уровня плеч, чтобы они не попали в движущиеся части.
- Не используйте кусторез в условиях плохого освещения.
- Держите все части тела подальше от движущихся частей.
- Держите волосы, свободную одежду, пальцы и все части тела подальше от отверстий и движущихся частей.
- Надевайте длинные брюки, ботинки и перчатки. Избегайте свободной одежды и аксессуаров, которые могут соприкоснуться с движущимися частями машины или ее аккумулятором.
- Не прикладывайте усилий к инструменту. Используйте правильный инструмент для вашего применения. Правильный инструмент выполнит работу лучше и безопаснее в том ритме, для которого он был разработан.
- Не используйте оборудование босиком или в сандалиях или подобной легкой обуви. Надевайте защитную обувь, которая защищает ваши ноги и улучшает ваше положение на скользких поверхностях.
- Сохраняйте устойчивость и равновесие. Не перенапрягайтесь. Чрезмерное растяжение может привести к потере равновесия.

- Не используйте инструмент, если переключатель не включает или не выключает его. Любой инструмент, который не управляется переключателем, опасен и должен быть отремонтирован.
- Не используйте этот прибор, если вы устали, больны или находитесь под воздействием алкоголя, наркотиков или лекарств.
- Держите все части тела вдали от горячих поверхностей устройства.
- Перед каждым использованием проверяйте рабочую зону. Уберите все предметы, такие как камни, битое стекло, гвозди, проволоку или веревку, которые могут быть брошены или зацепиться за машину.
- Используйте только сменные детали и принадлежности, идентичные деталям производителя. Использование любых других деталей может создать опасность или привести к повреждению изделия.
- Не заряжайте аккумулятор вашего устройства под дождем, в сырых или влажных местах. Соблюдение этого правила снизит риск поражения электрическим током.
- Инструменты с питанием от аккумулятора не нужно подключать к электрической розетке, поэтому они всегда находятся в рабочем состоянии. Помните о возможных опасностях, когда вы не используете инструмент с питанием от аккумулятора или меняете принадлежности. Соблюдение этого правила снизит риск поражения электрическим током, возгорания или серьезной травмы.
- Извлеките или выключите аккумулятор перед обслуживанием, чисткой или удалением материала с кустореза.
- Используйте только аккумулятор, рекомендованный производителем.
- Хранение неиспользуемых приборов. Когда кусторез не используется, его следует хранить в сухом, запечатанном месте, недоступном для детей.
- Не бросайте аккумуляторы в огонь. Аккумулятор может взорваться. Ознакомьтесь с местными правилами для получения специальных инструкций по утилизации.
- Не открывайте и не деформируйте аккумуляторы. Выделяющийся электролит едкий и может вызвать повреждение глаз или кожи. Может быть токсичным при проглатывании.
- Не размещайте инструменты с питанием от аккумуляторов или их аккумуляторы вблизи огня или тепла. Это снизит риск взрыва и возможных травм.
- Не раздавливайте, не роняйте и не повреждайте аккумулятор. Не используйте аккумулятор или зарядное устройство, которые упали или сильно ударились. Поврежденный аккумулятор может взорваться. Утилизируйте упавший или поврежденный аккумулятор немедленно и надлежащим образом.

Будьте осторожны при обращении с батареями, чтобы не вызвать короткое замыкание между батареей и проводящими материалами, такими как кольца, браслеты и ключи. Батарея или проводник могут перегреться и вызвать ожоги. Не открывайте и не деформируйте батареи. Выделяющийся электролит едкий и может вызвать повреждение глаз или кожи. Может быть токсичным при проглатывании.

- Для достижения наилучших результатов аккумуляторный инструмент следует заряжать в месте с температурой выше 7°C, но ниже 40°C. Чтобы снизить риск получения серьезной травмы, не храните инструмент на улице или в транспортных средствах.
- В экстремальных условиях использования или температуры аккумулятор может протечь. Если жидкость попала на кожу, немедленно промойте ее водой с мылом, затем нейтрализуйте лимонным соком или уксусом. Если жидкость попала в глаза, промойте их чистой водой в течение не менее 10 минут, а затем немедленно

обратитесь за медицинской помощью. Соблюдение этого правила снизит риск получения серьезной травмы.

- Не направляйте кусторез в сторону людей или домашних животных.
- Сохраните эти инструкции. Часто обращайтесь к ним и используйте их для обучения других, которые могут использовать этот аккумуляторный инструмент. Если вы одалживаете этот инструмент кому-то, одолжите ему также эти инструкции.



ПРЕДУПРЕЖДЕНИЕ: Некоторая пыль, создаваемая этим продуктом, содержит химические вещества, которые могут вызывать рак, врожденные дефекты или другие нарушения репродуктивной функции. Вот некоторые примеры таких химикатов:

- Соединения, присутствующие в удобрениях.
- Соединения, присутствующие в инсектицидах, гербицидах и пестицидах.
- Мышьяк и хром из химически обработанной древесины.

Риск воздействия этих химикатов зависит от того, как часто вы выполняете этот тип работы. Чтобы уменьшить воздействие этих химикатов, надевайте одобренные средства безопасности, такие как пылезащитные маски, специально разработанные для фильтрации микроскопических частиц.

ИСПОЛЬЗОВАНИЕ ЭЛЕКТРОИНСТРУМЕНТОВ И МЕРЫ ПРЕДОСТОРОЖНОСТИ, КОТОРЫЕ НЕОБХОДИМО ПРИНИМАТЬ:

- Ознакомьтесь с этим инструментом. Внимательно прочитайте руководство, ознакомьтесь с его применением и ограничениями, а также с конкретными потенциальными опасностями, связанными с этим инструментом.
- Проверьте наличие смещенных или застрявших движущихся частей, сломанных частей или любых других состояний, которые могут повлиять на работу электроинструмента. Если он поврежден, отремонтируйте электроинструмент перед его использованием. Многие несчастные случаи происходят из-за плохого обслуживания инструментов.
- Не прикладывайте силу к кусторезу. Используйте правильное оборудование для каждого применения. Правильный электроинструмент будет выполнять работу лучше и безопаснее в том темпе, для которого он был разработан.
- Отсоедините вилку от зарядного устройства и/или аккумулятор от электроинструмента перед выполнением любых регулировок, заменой принадлежностей или хранением электроинструментов.

Эти профилактические меры безопасности снижают риск случайного включения электроинструмента.

- Храните неиспользуемые электроинструменты в недоступном для детей и других неподготовленных людей месте. Электроинструменты опасны в руках неподготовленных пользователей.
- Перед использованием проверьте исправность инструмента. Не используйте инструмент, если контактный механизм с заготовкой не функционирует должным образом, так как это может привести к случайному срабатыванию зажимного элемента.
- Не используйте электроинструмент, если выключатель не включает или не выключает его. Любой электроинструмент, который не может управляться выключателем, опасен и должен быть отремонтирован.

- Содержите режущие инструменты острыми и чистыми. Правильно обслуживаемые режущие инструменты с острыми режущими кромками менее склонны к зацепам и ими легче управлять.
- Используйте электроинструмент и принадлежности в соответствии с этими инструкциями, принимая во внимание условия работы и выполняемую работу.

Использование электроинструмента для операций, отличных от тех, для которых он предназначен, может привести к опасной ситуации.

ИСПОЛЬЗОВАНИЕ ИНСТРУМЕНТА НА АККУМУЛЯТОРНОЙ БАТАРЕЕ И МЕРЫ ПРЕДОСТОРОЖНОСТИ:



ВНИМАНИЕ: используйте только одобренные производителем батареи для замены; другие батареи могут привести к поломкам или повреждениям у электромонтера.

Правила безопасности при работе с батареями (не включены):

Батареи могут взорваться при наличии источника возгорания, например, запальной лампы.

Чтобы снизить риск получения серьезной травмы, никогда не используйте беспроводные устройства вблизи открытого пламени. Взрывающаяся батарея может разбрасывать мусор и химикаты. При воздействии немедленно промойте водой. Не перезаряжайте батарею и не оставляйте ее во влажном или мокром месте. Соблюдение этого правила снизит риск поражения электрическим током.

- Когда батарея не используется, держите ее подальше от других металлических предметов, таких как скрепки, монеты, ключи, гвозди, винты или другие мелкие металлические предметы, которые могут замыкать одну клемму на другую. Короткое замыкание между клеммами батареи может привести к искрам, ударам или возгоранию.
- Всегда извлекайте батарею из инструмента при установке деталей, регулировке, чистке или когда она не используется. Извлечение батареи предотвратит случайный запуск, который может привести к серьезной травме.
- Всегда извлекайте батарею перед хранением оборудования. Когда батарея полностью заряжена, отсоедините зарядное устройство от источника питания и извлеките батарею из зарядного устройства.
- Держите батарею сухой, чистой и без масла и смазки. Всегда используйте чистую ткань для чистки. Никогда не используйте тормозные жидкости, бензин, продукты на основе нефти или любые растворители для чистки аккумулятора.
- Не вскрывайте и не повреждайте аккумулятор. Выделяющийся электролит едкий и может повредить глаза или кожу. Может быть токсичным при проглатывании.

Правильный уход за аккумулятором (не входит в комплект):

Чтобы продлить срок службы аккумулятора, мы рекомендуем следующее:

- Извлекайте аккумулятор из зарядного устройства, когда он полностью заряжен и готов к использованию.
- Для хранения аккумулятора более 30 дней:
- Храните аккумулятор при температуре ниже 26°C и вдали от влаги.
- Храните аккумуляторы в полностью заряженном состоянии.
- Каждые два месяца хранения заряжайте аккумулятор в обычном режиме.

Правила безопасности зарядного устройства (не входит в комплект):

- Заряжайте аккумулятор в сухом месте, защищенном от непогоды. Не подвергайте кусторез или зарядное устройство воздействию дождя. Не заряжайте аккумулятор во влажном месте. Чтобы снизить риск поражения электрическим током, используйте для зарядки аккумулятора только зарядное устройство, поставляемое производителем.
- **НЕ ИСПОЛЬЗУЙТЕ КАБЕЛЬ ДЛЯ ЗАРЯДКИ НЕПРАВИЛЬНО.** Никогда не переносите зарядное устройство за кабель. Не отключайте зарядное устройство, потянув за кабель зарядного устройства.
- Не используйте поврежденное зарядное устройство. Немедленно замените кабели зарядного устройства или зарядное устройство.
- Держите кусторез и зарядное устройство вдали от воды, источников тепла (радиаторов, обогревателей, плит и т. д.), пламени и химикатов.
- Перед началом работы убедитесь, что аккумулятор зафиксирован в зарядном устройстве.
- Во время зарядки аккумулятор слегка нагревается на ощупь. Это нормально и не является признаком неисправности.
- Не размещайте зарядное устройство и аккумулятор в местах с экстремально высокой или низкой температурой. Лучше всего они работают при нормальной комнатной температуре.
- Когда аккумуляторы полностью заряжены, отсоедините зарядное устройство от источника питания и извлеките аккумулятор.



ПРЕДУПРЕЖДЕНИЕ: при транспортировке или обслуживании оборудования всегда извлекайте аккумулятор.

ОБСЛУЖИВАНИЕ:

Инструмент должен обслуживаться только квалифицированным персоналом. Обслуживание или техническое обслуживание, выполняемое неквалифицированным персоналом, может привести к риску получения травмы.

- При обслуживании инструмента используйте только идентичные сменные детали. Следуйте инструкциям в разделе «Техническое обслуживание» данного руководства. Использование неразрешенных деталей или несоблюдение Инструкций по техническому обслуживанию может создать риск поражения электрическим током или травмы.

ОСОБЫЕ ПРАВИЛА БЕЗОПАСНОСТИ









- Используйте обе руки при работе с кусторезом. Использование только одной руки может привести к потере контроля и серьезным травмам.
- Держите все части тела подальше от режущего лезвия. Не удаляйте срезанный материал и не держите материал, который нужно срезать, когда лезвия движутся. Убедитесь, что переключатель выключен при удалении застрявшего материала. После выключения ножи остаются неподвижными. Невнимательность при работе с кусторезом может привести к серьезной травме.
- Используйте только с правильно установленной на кусторез ручкой и защитой.

- Использование кустореза без правильной защиты или ручки может привести к серьезной травме.
- Носите кусторез за ручку с остановленным режущим лезвием.
- Правильное обращение с кусторезом снижает вероятность получения травм от режущих лезвий.
- Держите электроинструмент только за изолированные поверхности рукояток, так как режущее лезвие может соприкоснуться со скрытыми электрическими кабелями. Контакт режущих лезвий с проводом под напряжением может привести к возникновению напряжения на открытых металлических частях электроинструмента и поражению оператора электрическим током.
- Перед каждым использованием очищайте область резки. Уберите все предметы, такие как кабели, лампы, провода или свободные шнуры, которые могут попасть в режущее лезвие и создать риск серьезной травмы.
- Перед запуском кустореза убедитесь, что лезвие не соприкасается с каким-либо предметом.
- Остановите оборудование, извлеките аккумулятор и убедитесь, что лезвие остановилось, прежде чем положить инструмент.
- Никогда не режьте материал диаметром более 1,90 см.
- Всегда останавливайте двигатель, если резка неэффективна или при перемещении с одного места на другое.
- Если кусторез оснащен устройством для удаления мусора, не используйте его в качестве поверхности для захвата.
- Храните кусторез в сухом, запертом месте или высоко, чтобы предотвратить несанкционированное использование или повреждение. Храните оборудование в недоступном для детей или неподготовленных лиц месте.
- Надевайте защитный кожух лезвия, когда инструмент не используется.
- Никогда не мочите и не брызгайте на инструмент водой или любой другой жидкостью. Держите ручки сухими, чистыми и без мусора. Чистите после каждого использования; см. инструкции по хранению.
- Закрепите устройство во время транспортировки.
- Никогда не используйте воду или любые жидкости для очистки или ополаскивания вашего продукта и не подвергайте его воздействию дождя или сырости. Храните оборудование в сухом месте в помещении.
- Едкие жидкости, вода и химикаты могут попасть в электронные компоненты продукта и/или батарейный отсек и повредить их, что может вызвать короткое замыкание, повысить риск возгорания и стать причиной серьезных травм. Удаляйте любые скопления грязи и мусора, время от времени протирая продукт сухой тканью.
- При транспортировке или хранении кустореза всегда надевайте защитные ножны для лезвия.

СИМВОЛЫ

Некоторые из следующих символов могут использоваться на этом продукте. Прочтите их и узнайте их значение. Правильное толкование этих символов позволит вам использовать продукт лучше и безопаснее.

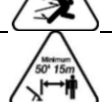
Символ	Название символа	Обозначение / Объяснение
V / В	Вольты	Напряжение
A	Амперы	Ток
Гц	Герцы	Частота циклов (в секунду)
Вт	Ватт	Мощность
мм	Минуты	Время

	Предупреждение о безопасности	Меры предосторожности, которые касаются вашей безопасности
	Прочитайте руководство пользователя	Чтобы снизить риск получения травмы, пользователь должен прочитать и понять руководство пользователя перед использованием этого продукта.
	Защита глаз	При использовании данного оборудования надевайте защитные очки.
	Оповещение о влажных условиях	Не подвергайте воздействию дождя и не используйте во влажных помещениях.
	Символ «Нет рук»	Несоблюдение правила держать руки подальше от лезвия может привести к серьезным травмам.
	Перчатки	При работе с лезвиями надевайте нескользящие, прочные защитные перчатки.
	Рикошет	Брошенные предметы могут отскочить и нанести травму или ущерб имуществу.
	Не подпускайте посторонних	Держите всех посторонних на расстоянии не менее 15 метров.
	Оповещение об опасности поражения электрическим током	Остерегайтесь поражения электрическим током.

ОБЗОР И КОМПЛЕКТАЦИЯ

A	Задняя рукоятка	F	Аккумулятор
B	Передняя рукоятка	G	Кнопка блокировки
C	Защитный корпус	H	Триггерный переключатель
D	Ножны	I	Кнопка поворотной ручки
E	Лезвие		

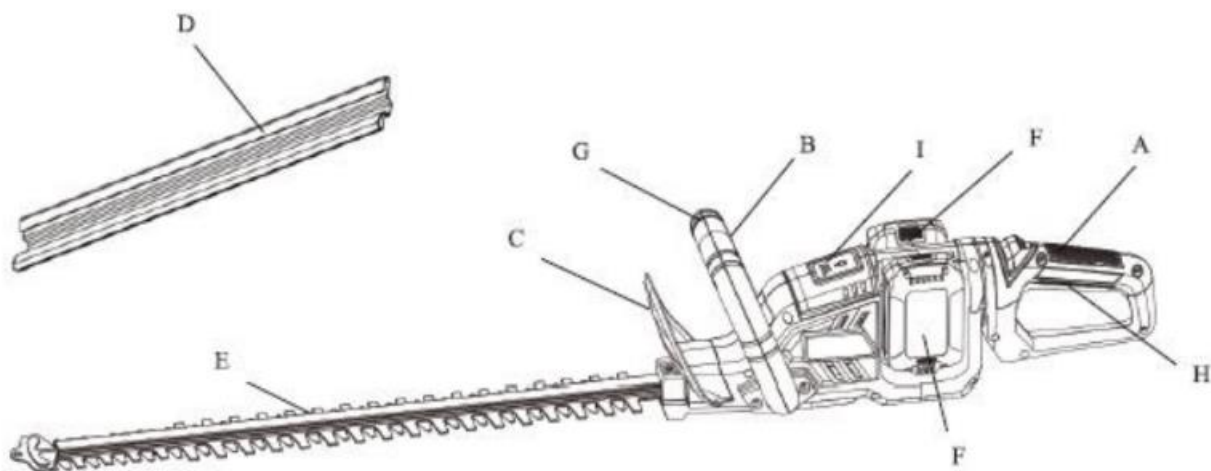

РАСПАКОВКА:

Распакуйте кусторез и все его детали и сравните с указанным списком деталей. Не выбрасывайте картонную коробку или упаковочный материал. Если какие-либо детали повреждены или отсутствуют, обратитесь к поставщику оборудования.

В комплект входят: кусторез / ножны / руководство пользователя

НОЖНЫ:

Чехол предотвращает контакт пользователя с лезвиями, когда оборудование не используется. Он также помогает предотвратить царапины или повреждения лезвий, когда инструмент находится на хранении.

ИНСТРУКЦИИ ПО СБОРКЕ



ВНИМАНИЕ: не используйте этот продукт, если какие-либо детали из упаковочного листа уже установлены на продукте при его распаковке. Детали из этого списка не установлены на продукт производителем и требуют установки клиентом. Использование продукта, который мог быть собран неправильно, может привести к серьезным травмам.



ВНИМАНИЕ: если какие-либо детали повреждены или отсутствуют, не используйте этот продукт, пока они не будут заменены. Использование этого продукта с поврежденными или отсутствующими деталями может привести к серьезным травмам.



ВНИМАНИЕ: не пытайтесь модифицировать этот продукт или создавать аксессуары, не рекомендуемые для использования с этим продуктом. Любое изменение или модификация представляет собой неправильное использование и может привести к опасному состоянию, которое может привести к серьезным травмам.



ВНИМАНИЕ: не подключайте к источнику питания, пока сборка не будет завершена.

Несоблюдение этого требования может привести к случайному запуску и возможной серьезной травме.



ПРЕДУПРЕЖДЕНИЕ: перед установкой убедитесь, что инструмент выключен, а аккумулятор извлечен.

ПОДКЛЮЧЕНИЕ И СНЯТИЕ АККУМУЛЯТОРА (НЕ ВХОДИТ В КОМПЛЕКТ):

Чтобы установить аккумулятор:

- Чтобы установить аккумулятор в нижней части рукоятки, совместите направляющие аккумулятора с направляющими рукоятки и вставьте аккумулятор в рукоятку. Чтобы подключить аккумулятор, сдвиньте узел аккумулятора полностью вперед, пока не защелкнется защелка.

Чтобы извлечь аккумулятор:

- Нажмите кнопку отсоединения аккумулятора, сдвиньте аккумулятор назад, затем вытащите или поднимите аккумулятор из инструмента.



ПРЕДУПРЕЖДЕНИЕ: Следуйте этим инструкциям, чтобы избежать травм и снизить риск поражения электрическим током или возгорания:

- Немедленно замените аккумулятор или зарядное устройство, если корпус аккумулятора или кабель зарядного устройства повреждены.
- Перед осмотром, регулировкой или обслуживанием любой части электроинструмента убедитесь, что аккумулятор извлечен.
- Прочитайте, поймите и следуйте инструкциям.

ПОДКЛЮЧЕНИЕ ЗАРЯДНОГО УСТРОЙСТВА (НЕ ВХОДИТ В КОМПЛЕКТ) К ИСТОЧНИКУ ПИТАНИЯ:

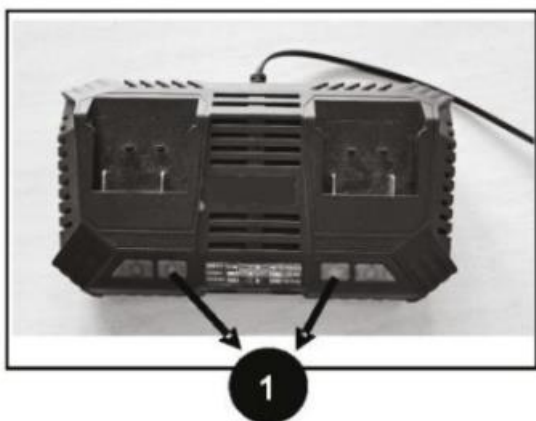

Напряжение питания (сетевое) и рабочее напряжение должны быть одинаковыми.

- Вставьте вилку в розетку.
- После подключения зарядного устройства к источнику питания выполняется автоматическая проверка.

Во время этого процесса на зарядном устройстве загорается зеленый индикатор (1).

ЗАРЯДКА АККУМУЛЯТОРА:



Свежий аккумулятор заряжен не полностью.

Рекомендация: полностью зарядите аккумулятор перед первым использованием.

- **Вставка/подключение зарядного устройства к источнику питания** — напряжение сети и рабочее напряжение зарядного устройства должны быть одинаковыми — см. «Подключение зарядного устройства к источнику питания».

Используйте зарядное устройство только в помещении в сухих условиях при температуре окружающей среды от 7°C до 40°C.

Заряжайте только сухие аккумуляторы. Дайте влажному аккумулятору высохнуть перед зарядкой.

- Вставьте аккумулятор в зарядное устройство, пока не почувствуете заметное сопротивление, затем вставьте его до упора.
- Зарядка начнется, как только загорится красный индикатор зарядного устройства.

Время зарядки зависит от ряда факторов, включая состояние аккумулятора, температуру окружающей среды и т. д., поэтому оно может отличаться от указанного времени.

Аккумулятор нагревается во время работы электроинструмента. Если в зарядное устройство поместить горячий аккумулятор, возможно, его необходимо охладить перед зарядкой. Процесс зарядки начнется только после того, как аккумулятор остынет. Время, необходимое для охлаждения, может увеличить время зарядки.

Аккумулятор и зарядное устройство нагреваются во время процесса зарядки.

ОКОНЧАНИЕ ЗАРЯДКИ:

- Зеленый индикатор загорится, когда зарядка будет завершена.
- Извлеките полностью заряженный аккумулятор из зарядного устройства.

ИНСТРУКЦИЯ ПО ЭКСПЛУАТАЦИИ



ВНИМАНИЕ: перед использованием кустореза прочтите и усвойте все инструкции и информацию по технике безопасности. Несоблюдение этого требования может привести к серьезным травмам или смерти. Не позволяйте никому работать с кусторезом, если они не прочитали это руководство.

Кусторез может быть опасен, если он собран или используется неправильно. Не используйте кусторез, если у вас есть какие-либо сомнения или вопросы о том, как его безопасно использовать.

ВКЛЮЧЕНИЕ/ВЫКЛЮЧЕНИЕ КУСТОРЕЗА:

- Снимите ножны.
- Чтобы предотвратить случайное включение инструмента, кусторез оснащен двуручным выключателем безопасности.
- Чтобы включить кусторез, нажмите выключатель на дисплее батареи (I), затем активируйте триггерный выключатель на задней ручке и блокировочный выключатель на передней ручке, чтобы включить кусторез.
- Чтобы выключить кусторез, отпустите триггерный выключатель на задней ручке или блокировочный выключатель на передней ручке, затем выключите выключатель дисплея батареи (I).

ВРАЩАЮЩАЯСЯ РУКОЯТКА:

Рукоятку можно поворачивать на 45° или 90° влево или вправо. Чтобы повернуть рукоятку:

- Извлеките аккумулятор.
- Нажмите кнопку поворотной рукоятки.
- Поверните рукоятку вправо или влево.
- Отпустите кнопку поворотной рукоятки.
- Продолжайте поворачивать рукоятку, пока она не зафиксируется в одном из положений 45° или 90°.

ПРИМЕЧАНИЕ: триммер работает только в одном из этих положений фиксации. Рукоятка заблокирована, когда ручка поворотной рукоятки надежно зафиксирована, и рукоятка больше не двигается ни в одну из сторон.

КАК ДЕРЖАТЬ УСТРОЙСТВО:

Устройство имеет одну ручку спереди и одну сзади. Держите устройство обеими ручками, повернув лезвие от себя.



ПРЕДУПРЕЖДЕНИЕ: всегда держите обе руки на рукоятках кустореза. Никогда не держите кусты одной рукой и не управляйте оборудованием другой.

Неправильная эксплуатация кустореза может привести к серьезным травмам.

СОВЕТЫ ПО РЕЗКЕ:



ВНИМАНИЕ: никогда не режьте вблизи кабелей или линий электропередач. Если лезвие зацепится за какой-либо кабель или линию электропередач, НЕ ПРИКАСАЙТЕСЬ К ЛЕЗВИЮ! ЛЕЗВИЕ МОЖЕТ БЫТЬ ПОД НАПРЯЖЕНИЕМ И БЫТЬ ОЧЕНЬ ОПАСНЫМ. Продолжайте держать кусторез за изолированную заднюю ручку или положите его на землю в безопасном месте подальше от себя.

Отключите электропитание поврежденной линии или кабеля, прежде чем пытаться освободить лезвие от линии или кабеля. Контакт с лезвием, другими токопроводящими частями кустореза и находящимися под напряжением линиями электропередач или кабелями может привести к смерти от поражения электрическим током или серьезной травме.



ПРЕДУПРЕЖДЕНИЕ: очищайте область резки перед каждым использованием. Уберите все предметы, такие как кабели, лампы, провода или свободные шнуры, которые могут попасть в режущее лезвие и создать риск серьезной травмы.

- Перед включением кустореза держите устройство обеими руками и режущими лезвиями от себя. Всегда используйте кусторез правильно.
- Не прикладывайте силу к кусторезу при резке больших кустов. Это может привести к застреванию и замедлению лезвий. Если лезвия замедляются, снизьте скорость.
- Не пытайтесь резать стебли или ветки толщиной более 1,5 см или которые явно слишком велики, чтобы войти в режущее лезвие. Используйте ручную пилу без двигателя или садовую пилу для резки больших стеблей.
- Если лезвия застряли, остановите двигатель, дайте лезвиям остановиться и извлеките аккумулятор, прежде чем пытаться удалить препятствие.
- При желании можно использовать веревку, чтобы помочь выровнять уровень изгороди. Решите, какой высоты вы хотите изгородь. Затем натяните веревку вдоль изгороди на этой высоте. Обрежьте изгородь чуть выше направляющей линии. Обрежьте сторону изгороди так, чтобы она была немного уже наверху. Это сделает изгородь более открытой и однородной.
- Всегда держите кусторез обеими руками во время работы. Крепко держите ручки. Устройство используется для резки в любом направлении, медленным подметающим движением из стороны в сторону.
- Надевайте перчатки при обрезке колючей растительности.
- При обрезке новой растительности используйте широкие подметающие движения, чтобы стебли попадали прямо в режущее лезвие. У старой растительности будут более толстые стебли, и ее будет легче обрезать пилящим движением.

ОБСЛУЖИВАНИЕ



ПРЕДУПРЕЖДЕНИЕ: во избежание серьезных травм всегда извлекайте аккумулятор из изделия перед осмотром, чисткой или выполнением любого обслуживания.



ПРЕДУПРЕЖДЕНИЕ: всегда надевайте защитные очки с боковыми щитками. Если работа пыльная, также надевайте пылезащитную маску.



ПРЕДУПРЕЖДЕНИЕ: при выполнении технического обслуживания используйте только идентичные сменные детали. Использование любых других деталей может создать опасность или привести к повреждению изделия.



ПРЕДУПРЕЖДЕНИЕ: никогда не используйте воду или любые жидкости для очистки или ополаскивания изделия и не подвергайте изделие воздействию дождя или сырости. Храните его в помещении в сухом месте. Коррозионные жидкости, вода и химикаты могут попасть в электронные компоненты изделия и вызвать повреждение, что может привести к короткому замыканию, повышенному риску возгорания и серьезным травмам. Удаляйте любые скопления грязи и мусора, время от времени протирая изделие сухой тканью.

ПРИМЕЧАНИЕ: периодически проверяйте все изделие на предмет поврежденных, отсутствующих или ослабленных деталей, таких как винты, гайки, болты, колпачки и т. д. Надежно затяните все винты и колпачки и не используйте

это изделие, пока все отсутствующие или поврежденные детали не будут заменены.

ОБСЛУЖИВАНИЕ:

Избегайте использования растворителей для очистки пластиковых деталей. Большинство пластиков подвержены повреждениям от различных типов коммерческих растворителей и могут быть повреждены при их использовании. Используйте чистую одежду для удаления грязи, пыли, масла, смазки и т. д.

Никогда не допускайте контакта тормозных жидкостей, бензина, продуктов на основе нефти, проникающих масел и т. д. с пластиковыми деталями. Химикаты могут повредить, ослабить или разрушить пластик, что может привести к серьезным травмам.

ХРАНЕНИЕ:

- Всегда надевайте ножны на лезвие перед хранением или транспортировкой кустореза. Будьте осторожны, чтобы не пораниться острыми зубьями лезвия.
- Тщательно очистите кусторез перед хранением. Храните кусторез в сухом месте, недоступном для детей. Держите его вдали от едких веществ, таких как садовые химикаты и соли для размораживания.

СМАЗКА ЛЕЗВИЯ:



ВНИМАНИЕ: перед смазкой всегда дайте лезвиям кустореза остановиться и извлеките аккумулятор. Невыполнение этого требования может привести к случайному запуску, что может привести к серьезным травмам.

Чтобы облегчить работу и продлить срок службы лезвия, смазывайте лезвие кустореза до и после каждого использования.

- Извлеките аккумулятор из кустореза.
- Положите кусторез на ровную поверхность. Нанесите немного машинного масла
- по краю верхнего лезвия.

ПРИМЕЧАНИЕ. Если вы используете кусторез в течение длительного периода времени, рекомендуется периодически смазывать лезвие.

Остановите кусторез.

Извлеките аккумулятор.

Смажьте кусторез, как описано выше.

Установите аккумулятор на место и продолжите использование.

ЧИСТКА КУСТОРЕЗА:

Извлеките аккумулятор.

Наденьте чехол на лезвие.

Протрите грязь и мусор с корпуса кустореза влажной тканью и моющим средством.

ПРИМЕЧАНИЕ: не используйте сильные моющие средства для пластикового корпуса или ручки. Они могут быть повреждены некоторыми ароматическими маслами, такими как сосновое и лимонное, а также растворителями, такими как парафин.

Влага может вызвать опасность поражения электрическим током. Вытрите влагу мягкой сухой тканью.

Используйте небольшую щетку или воздушный поток небольшой щетки пылесоса, чтобы очистить пыль или мусор с лезвия в корпусе двигателя.

ЭКОЛОГИЧЕСКИ БЕЗОПАСНАЯ УТИЛИЗАЦИЯ АККУМУЛЯТОРА

Аккумуляторы, используемые в аккумуляторной батарее этого кустореза, содержат токсичные и едкие материалы: ИОНЫ ЛИТИЯ.



ПРЕДУПРЕЖДЕНИЕ: Токсичные материалы необходимо утилизировать определенным образом, чтобы избежать загрязнения окружающей среды. Перед утилизацией поврежденных или разряженных литий-ионных батарей обратитесь в местное агентство по утилизации отходов для получения конкретной информации и инструкций. Отнесите батареи в сертифицированный местный центр переработки и/или утилизации для утилизации. Если аккумуляторная батарея треснула или сломалась, с утечками или без них, не перезаряжайте и не используйте ее. Выбросьте его и замените новой батареей. **НЕ ПЫТАЙТЕСЬ РЕМОНТИРОВАТЬ ЕГО!**

Следуйте этим инструкциям, чтобы избежать травм и риска возгорания, взрыва или поражения электрическим током, а также предотвратить ущерб окружающей среде:

Заклейте клеммы батареи прочной клейкой лентой.

Не пытайтесь извлечь или уничтожить какие-либо компоненты батареи.

Не пытайтесь открыть батарею.

Если произойдет утечка, выделившийся электролит будет едким и токсичным. Не допускайте попадания раствора в глаза или на кожу и не глотайте его.

Не выбрасывайте батареи вместе с обычными бытовыми отходами.

НЕ сжигайте батареи.

НЕ размещайте батареи там, где они могут стать частью любого свалочного или муниципального потока твердых отходов.

Утилизируйте батареи в сертифицированном центре переработки или утилизации.

Импортер, уполномоченное изготовителем лицо:
ООО «ВсеИнструменты.ру».
Адрес: 109451, Россия, г. Москва, ул. Братиславская,
д. 16, корп. 1, пом. 3.
Телефон: 8 800 550-37-70.
Сайт: <https://www.vseinstrumenti.ru/>
Электронная почта по общим вопросам:
info@vseinstrumenti.ru
Назначенный срок службы: 3 года.
Срок гарантии: 1 год.
Страна производства: Китай.
Изготовитель: Zhejiang SAFUN Industrial Co.,Ltd,
NO.551 JIUZHOU WEST ROAD,
HARDWARE SCIENCE & TECHNOLOGY INDUSTRIAL ZONE,
YONGKANG, ZHEJIANG, P.R.C.CHINA
Дата производства изделия: указана на изделии.