

***PATRIOT***

---

# ИНСТРУКЦИЯ ПО ЭКСПЛУАТАЦИИ

---

КУСТОРЕЗ БЕНЗИНОВЫЙ

| SLP 600 |

---

# ПРОГРАММА ЛОЯЛЬНОСТИ ДЛЯ РОЗНИЧНЫХ ПОКУПАТЕЛЕЙ

ПОЛУЧИТЕ ЦИФРОВОЙ ГАРАНТИЙНЫЙ ТАЛОН

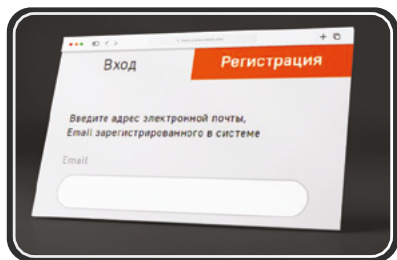

**1** Авторизуйтесь на сайте [my.onlypatriot.com](http://my.onlypatriot.com)



**2** Зарегистрируйте кассовый чек в течение 30 дней после покупки

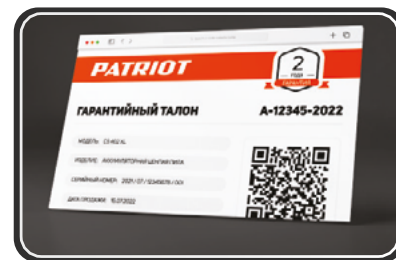

**3** Получите цифровой гарантийный талон с расширенной гарантией

КОПИТЕ БОНУСЫ И УЧАСТВУЙТЕ В ЕЖЕМЕСЯЧНЫХ РОЗЫГРЫШАХ ПРИЗОВ



Регистрируйте товары [my.onlypatriot.com](http://my.onlypatriot.com)



Оставляйте отзывы на товары и получайте бонусы



Обменивайте бонусы на ценные подарки

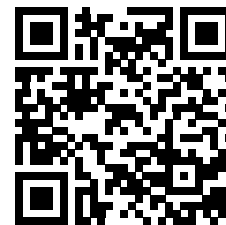

ИНСТРУКЦИЯ ПО ВЫПУСКУ ЦИФРОВОГО ГАРАНТИЙНОГО ТАЛОНА, УСЛОВИЯ РАСШИРЕННОЙ ГАРАНТИИ И СПИСОК ТОВАРОВ

ВВЕДЕНИЕ	4
ОБЩИЕ СВЕДЕНИЯ	5
ТЕХНИКЕ БЕЗОПАСНОСТИ	5
СИМВОЛЫ ПРЕДОСТЕРЕЖЕНИЯ, УПРАВЛЕНИЯ И ИНФОРМАЦИИ	7
УСТРОЙСТВО КУСТОРЕЗА	8
ТЕХНИЧЕСКИЕ ХАРАКТЕРИСТИКИ	10
СБОРКА И ВВОД В ЭКСПЛУАТАЦИЮ	11
ПРАКТИЧЕСКИЕ РЕКОМЕНДАЦИИ ПО ПРИМЕНЕНИЮ	14
ТЕХНИЧЕСКОЕ ОБСЛУЖИВАНИЕ	15
КРИТЕРИИ ПРЕДЕЛЬНЫХ СОСТОЯНИЙ	17
СРОК СЛУЖБЫ, УСЛОВИЯ ХРАНЕНИЯ, ТРАНСПОРТИРОВКИ И УТИЛИЗАЦИИ	18
ВОЗМОЖНЫЕ НЕИСПРАВНОСТИ И МЕТОДЫ ИХ УСТРАНЕНИЯ	19
КОМПЛЕКТАЦИЯ	20
РАСШИФРОВКА СЕРИЙНОГО НОМЕРА	20
ГАРАНТИЙНЫЙ ТАЛОН	21
ГАРАНТИЙНЫЕ ОБЯЗАТЕЛЬСТВА	22
АДРЕСА СЕРВИСНЫХ ЦЕНТРОВ	23

### **Поздравляем Вас с приобретением бензинового кустореза торговой марки Patriot!**

Данная Инструкция по эксплуатации содержит необходимую информацию, касающуюся работы и технического обслуживания бензиновых кусторезов. Внимательно ознакомьтесь с ней перед началом эксплуатации.

Настоящая Инструкция является частью изделия и должна быть передана покупателю при его приобретении.

Продукция изготовлена в соответствии с требованиями технического регламента Таможенного союза ТР ТС 010/2011 «О безопасности машин и оборудования».

Информация, содержащаяся в настоящем руководстве по эксплуатации, действительна на момент издания. Изготовитель оставляет за собой право, без предварительного уведомления вносить изменения в конструкцию, не ухудшающие характеристики оборудования.

**СПАСИБО ЗА ПОКУПКУ!**

### 1. ОБЩИЕ СВЕДЕНИЯ

Бензиновая модель кустореза SLP600 предназначена исключительно для использования в соответствии с техническими характеристиками и с учетом обеспечения правил техники безопасности, приведенных в Инструкции по эксплуатации, ухода за живыми изгородями, кустарниками, деревьями и для придания форм садовым растениям на садовых участках и частных домовладениях.

Любое другое использование изделия не соответствует назначению. В результате использования изделия не по назначению гарантия прекращает свое действие, и изготовитель снимает с себя всю ответственность. Пользователь несет ответственность за причинение травм посторонним лицам и повреждения их имущества.

Пожалуйста, примите во внимание, что конструкция данных устройств не предназначена для использования их в коммерческих целях (для профессионального использования). Мы не несем гарантийные обязательства, если устройство будет использовано в профессиональном режиме.

Самовольные изменения конструкции изделия исключают ответственность изготовителя за возникшие в связи с этим повреждения.

### К сведению торговых организаций:

При совершении купли – продажи лицо, осуществляющее торговлю, проверяет в присутствии покупателя внешний вид товара, его комплектность и работоспособность. Производит отметку в гарантийном талоне, прикладывает товарный чек, представляет информацию и адреса сервисных центров. Особые условия реализации не предусмотрены.

### 2. ТЕХНИКА БЕЗОПАСНОСТИ

Используйте бензиновый кусторез только после прочтения Инструкции по безопасности.

Не разбирайте и не модифицируйте его. Лицам, не прошедшим инструктаж или не изучившим Инструкцию по эксплуатации, запрещается пользоваться данным оборудованием!

Перед использованием тщательно проверьте изделие и убедитесь в отсутствии дефектов. В случае обнаружения внешних дефектов свяжитесь с дистрибьютором Patriot.

При смене пользователя Инструкцию по эксплуатации следует передать вместе с изделием.

**1.** Лица, эксплуатирующие данное изделие, не должны находиться под воздействием токсических веществ, например, алкоголя, наркотиков или медицинских препаратов.

**2.** Изделие не может эксплуатироваться детьми или иными лицами, чье физическое или психическое состояние требует постоянной помощи и не позволяет им самостоятельно пользоваться данным оборудованием без риска для здоровья.

3. Лица, не допущенные к работе, неопытные, не занятые непосредственно в работе, должны находиться на безопасном расстоянии. Посторонним лицам запрещено находиться в зоне работы изделия.
4. Запрещается использование изделия лицами, не достигшими 16-летнего возраста. Местным законодательством могут устанавливаться иные минимальные возрастные ограничения для пользователей.
5. Перед началом работы следует подробно ознакомиться со всеми приспособлениями и элементами управления, а также их назначением.
6. Проверьте правильность установки и надежность крепления всех элементов инструмента.
7. Не работайте с изделием в закрытых помещениях во избежание отравления продуктами работы двигателя внутреннего сгорания.
8. Будьте осторожны при обращении с топливом. Всегда плотно закрывайте топливный бак и канистры с топливом. После заправки отойдите на расстояние не менее 3 метров от места заправки, убедитесь в отсутствии утечки топлива из-под крышки топливного бака или из топливной системы и только потом запускайте двигатель.
9. Используйте кусторез на безопасном расстоянии от других работников.
10. Используйте специальную одежду для защиты ног и других открытых участков тела.
11. Одевайте обувь на нескользящей подошве. Не надевайте открытую обувь и не работайте босиком.
12. Используйте средства защиты органов зрения и слуха.
13. **Осторожно:** не прикасайтесь к движущимся ножам. Ножи острые. Берегите пальцы ног и рук. Непременно останавливайте двигатель и выключайте садовый инструмент перед заправкой топливом или его очисткой, или если Вам нужно оставить садовый инструмент без присмотра даже на короткое время.
14. Проверьте место, в котором будут выполняться работы. Уберите камни, металлические и любые другие предметы, которые могут попасть под ноги и нанести травму или повредить инструмент.
15. Во время резки запрещается держать срезаемый материал. Держите инструмент крепко обеими руками, одной рукой за заднюю рукоятку, а второй за переднюю.
16. Все пальцы должны плотно и надежно охватывать рукоятки. надежный захват позволит лучше управлять инструментом. Никогда не используйте инструмент, держа его одной рукой. В противном случае вы можете получить серьезную травму.
17. Обязательно выключайте двигатель в случае застревания растительности в ножах. Не пытайтесь очистить нож, если двигатель работает, так вы можете получить серьезную травму.

## СИМВОЛЫ ПРЕДОСТЕРЕЖЕНИЯ, УПРАВЛЕНИЯ И ИНФОРМАЦИИ

### СИМВОЛЫ ПРЕДОСТЕРЕЖЕНИЯ, УПРАВЛЕНИЯ И ИНФОРМАЦИИ

	При небрежном или неправильном применении, оборудование может стать источником повышенной опасности и привести к серьезной травме или даже к травме со смертельным исходом. Исключительно важно, чтобы вы прочитали и поняли содержание настоящей инструкции.		
	Прочтите инструкцию по эксплуатации перед началом работы.		Посторонние людям запрещается находится ближе 5 метров от работающего бензинового кустореза.
	При работе надевайте защитные очки, наушники, надевайте защитную каску, если есть опасность падения предметов и ушиба головы.		Не подставляете во время работы руки или ноги под нож
	Пользуйтесь специальными защитными перчатками.		Не курите во время заправки топливом и приготовления топливной смеси.
	Пользуйтесь нескользкими и устойчивыми сапогами или обувью.		Не подставляете во время работы руки или ноги под ножи.



**ВНИМАНИЕ!** Запрещено использовать бензиновый кусторез для подрезки травы, в качестве измельчителя для резки остатков деревьев и кустарников, для выравнивания неровностей почвы, таких как например бугорки и норки крота. Для Вашей безопасности запрещено использовать устройство для всех прочих других работ не связанных с приданием форм кустарникам, деревьям и другим садовым растениям.



**ВНИМАНИЕ!** Ни при каких обстоятельствах не допускается внесение изменений в первоначальную конструкцию машины. Используйте только оригинальные запасные части. Внесение неразрешенных изменений и/или использование не оригинальных приспособлений может привести к серьезной травме или даже к смертельному исходу оператора или других лиц.



**ВНИМАНИЕ!** При небрежном или неправильном применении, ножицы для живой изгороди могут стать источником повышенной опасности и привести к серьезной травме или даже к травме со смертельным исходом. Исключительно важно, чтобы вы прочитали и поняли содержание настоящей Инструкции.

# PATRIOT

## УСТРОЙСТВО КУСТОРЕЗА

### УСТРОЙСТВО КУСТОРЕЗА SLP-600 (Рис. 1)



Рис. 1

1. Передняя рукоятка.
2. Задняя рукоятка.
3. Выключатель.
4. Курок дроссельной заслонки.
5. Рычаг блокировки дроссельной заслонки.
6. Лезвия.
7. Защитная накладка.
8. Редуктор.
9. Ручка стартера.
10. Топливный бак.
11. Крышка топливного бака.
12. Рычаг воздушной заслонки.
13. Крышка воздушного фильтра.
14. Колпачок свечи зажигания.
15. Кожух лезвий.
16. Инструкция.
17. Универсальный свечной ключ.
18. Шестигранный ключ.
19. Рычаг блокировки поворота рукоятки.

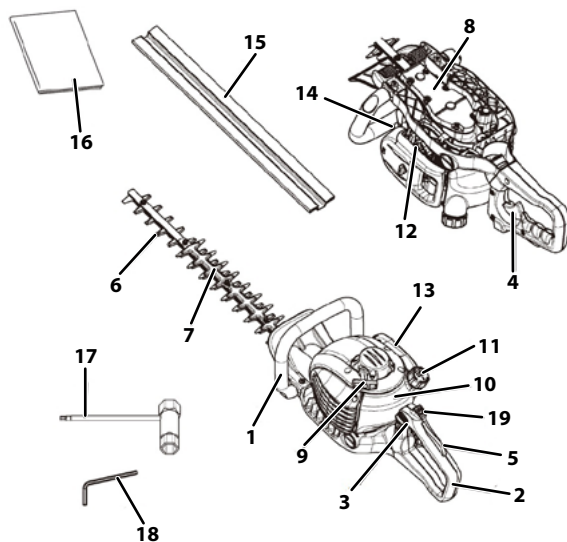

**ВНИМАНИЕ!** Внешний вид и устройство кустореза могут отличаться от представленных в инструкции.

### 3. УСТРОЙСТВО КУСТОРЕЗА



**ВНИМАНИЕ!** Для обслуживания и использования кустореза требуется специальная подготовка. Особенно важно это для работы с защитными приспособлениями. Если у изделия обнаружатся неисправности следующих узлов, немедленно прекратите его использование и свяжитесь с сервисным центром.

#### Рычаг блокировки курка дроссельной заслонки



Рис. 3

Рычаг блокировки курка дроссельной заслонки (А) служит для предотвращения случайного его нажатия (В). Это устройство обеспечивает автоматическую блокировку газового дросселя на холостом ходу.

Проверьте, чтобы курок газа в момент возвращения блокировочного рычага в исходное положение был заблокирован на холостом ходу.

Нажмите блокировочный рычаг газа и удостоверьтесь, что он возвращается в первоначальное положение при его отпускании.

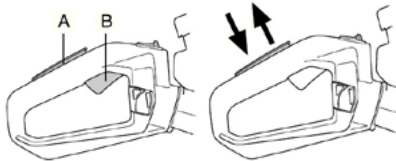
#### Кнопка выключения



Рис. 4

Выключатель используется для полной остановки двигателя. Запустите двигатель и проверьте, чтобы он остановился при переводе выключателя в положение стоп.

#### Щиток для рук



Рис. 5

Щиток для руки предназначен для того, чтобы рука при работе не попала на ножи и защищал руки оператора от падающих состригаемых предметов.

Проверьте, чтобы щиток для рук был хорошо закреплен и не был поврежден.

### Лезвия и щиток для лезвий

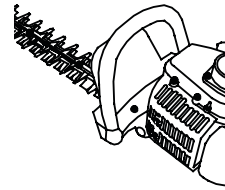

Рис. 6

Внешняя часть лезвий (1) является защитным щитком. Она предохраняет пользователя от контакта с лезвиями. Проверьте щиток ножа, чтобы он не был поврежден и деформирован. Если режущий блок деформирован или поврежден, следует произвести его замену.

### Поворот ручки

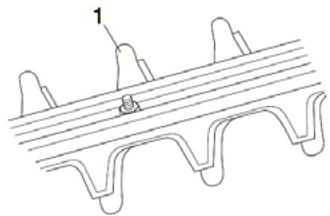

Рис. 7

Задняя рукоятка оборудована системой поворота рукоятки управления на 90 градусов от исходного положения, проверьте, фиксатор должен надежно удерживать рукоятку в выбранном положении.

### Технические характеристики

<b>Модель</b>	<b>SLP 600</b>
<b>Серия (Тип)</b>	<b>SLP</b>
<b>Модификация</b>	<b>600</b>
<b>Артикул</b>	<b>SLP 600-83G</b>
Объем двигателя, см <sup>3</sup>	25,4
Мощность двигателя, л. с.	1,3
Максимальные обороты двигателя без нагрузки, об/мин	9000
Объем бака, л.	0,32
Легкий старт, Easy Start	+
Длина лезвий, мм	600
Расстояние между ножами, мм	28
Топливная смесь	1:40
Антивибрационная система	+
Уровень звукового давления, дБ	106
Максимальная вибрация на рукоятках, не более м/с	8
Вес снаряжённого изделия, кг	5,55

### 4. СБОРКА И ВВОД В ЭКСПЛУАТАЦИЮ

Достаньте изделие из коробки, проверьте комплектацию и внимательно изучите Инструкцию по эксплуатации.

Приготовьте топливную смесь.

При приготовлении топливной смеси для двухтактных двигателей следует использовать только оригинальные моторные масла **PATRIOT G-Motion 2T GARDEN** или **PATRIOT G-Motion 2T EURO** и качественный неэтилированный бензин высокой очистки с октановым числом не ниже АИ-92.



При первом запуске (обкатка), топливную смесь приготовьте из расчета 1:25. Выработав топливо одного бака в последующем топливную смесь готовьте из расчета 1:40.

Из комплекта дополнительных аксессуаров возьмите специальную канистру для топливной смеси. Налейте бензин до нужной отметки, затем добавьте необходимое количество масла для двухтактных двигателей до уровня. Встряхните канистру несколько раз до получения однородной топливной смеси.



**ВНИМАНИЕ!** Соблюдайте осторожность при обращении с топливом. Помните об опасности пожара, взрывов и вдыхания паров. Для уменьшения риска возникновения пожара нужно учесть следующие меры предосторожности: Не курите и не оставляйте теплых предметов вблизи топлива.

Перед дозаправкой всегда остановите двигатель. Заправку оборудования топливом следует производить в хорошо вентилируемых помещениях. Запрещается заправлять изделие в закрытом помещении. Перед заправкой следует обязательно выключить двигатель и дать ему охладиться в течение нескольких минут.

При заправке крышку топливного бака следует открывать медленно, чтобы постепенно стравить избыточное давление. После заправки плотно закрутите крышку топливного бака. Перед запуском всегда относите изделие в сторону от места заправки.

# PATRIOT

## СБОРКА И ВВОД В ЭКСПЛУАТАЦИЮ

Не готовьте большой запас топлива, его лучше использовать в течение месяца.

Если кусторез не используется в течение длительного времени, топливо нужно слить, а топливный бак промыть.

### Перед запуском:

1. Перед началом работы убедитесь, что все гайки, винты, болты и прочие детали плотно затянуты.
2. Перед началом работы обязательно расчистите рабочее пространство от мусора.
3. Вытягивайте рукоятку стартера короткими плавными движениями (1/2 — 2/3 длины шнура).
4. Не допускайте отскакивания рукоятки стартера обратно к корпусу.
5. Крепко держите инструмент и убедитесь в отсутствии помех для работы режущих лезвий.



**ВНИМАНИЕ!** Перед запуском инструмента следите за тем, чтобы кусторез был перенесен примерно на 3 м от места заправки. Поставьте его на твердое основание. Помните, что ножи могут прийти в движение, когда двигатель начинает работать. Убедитесь в том, что ножи не могут соприкоснуться с каким-либо предметом. Проверьте, чтобы в зоне работы не находились люди или животные, чтобы не произошло несчастного случая. Зона риска 15 метров.



Рис. 8

### ОПАСНО:

Никогда не пытайтесь запустить двигатель инструмента, находясь со стороны лезвий.

### Запуск холодного двигателя



Рис. 9

Установите воздушную заслонку топлива в положение закрыто. Переведите переключатель зажигания в положение «СТАРТ».

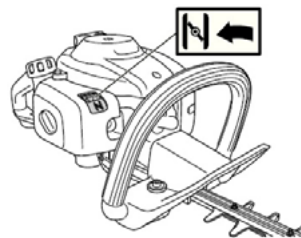

Рис. 10

Нажмите «праймер» диафрагму 3 – 4 раза, пока топливо не покажется в обратном топливопроводе. Не заполняйте диафрагму полностью. Это приведет к заливу свечи топливом.

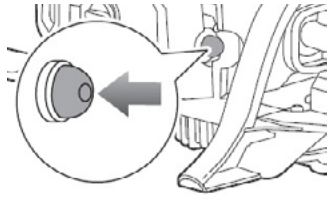

Рис. 11

Установите кусторез на ровную площадку. Прижмите корпус к земле рукой (ВНИМАНИЕ! Не ногой!). Захватите рукоятку стартового шнура второй рукой и медленно потяните его, пока не почувствуете сопротивление (захваты вступают в действие), затем потяните шнур более быстрым движением. Никогда не накручивайте стартовый шнур вокруг руки. Система EasyStart значительно облегчает запуск двигателя. Не производите резких рывков шнура. Когда двигатель заведется и немного прогреется переведите воздушную заслонку топлива в положение открыто.

### Запуск горячего двигателя

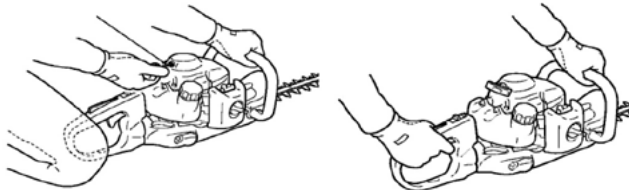

Рис. 12

Поверните переключатель зажигания в положение «СТАРТ». Установите рычаг управления воздушной заслонкой в положение «ОТКРЫТО». Нажмите «праймер» диафрагму 3 – 4 раза, пока топливо не покажется в обратном топливопроводе. Не заполняйте диафрагму полностью. Это приведет к заливу свечи топливом. Потяните рукоятку стартера.

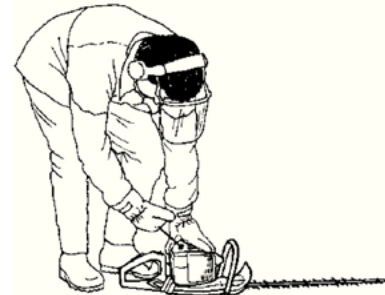

**ПРИМЕЧАНИЕ:** Если двигатель не запустился после четырех попыток, примените процедуру запуска холодного двигателя.

### Остановка двигателя

Отпустите курок газа и дайте двигателю поработать на холостом ходу. Поверните переключатель зажигания в положение «СТОП»



Рис. 15



**ВНИМАНИЕ!** Если двигатель не останавливается, переведите рычаг воздушной заслонки в положение «**ЗАКРЫТО**» и заглушите его.

Перед новым запуском двигателя проверьте выключатель зажигания и поставьте его в правильное положение.

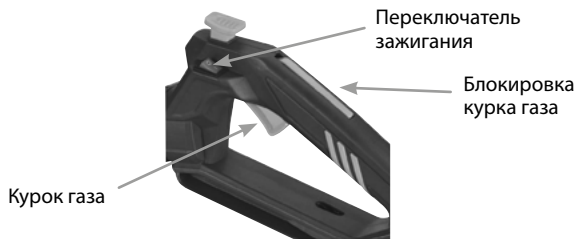
### 5. ПРАКТИЧЕСКИЕ РЕКОМЕНДАЦИИ ПО ПРИМЕНЕНИЮ

Данный инструмент предназначен для подрезки кустарников и живых изгородей с ветками диаметром до 12 мм.



Рис. 16

В процессе работы с кусторезом следуйте следующим правилам:

**1.** Выберите удобный угол наклона рукоятки (рис. 16). В каком бы положении ни находились ножницы во время работы, ручка всегда должна быть повернута вверх.

**2.** Обхватите обеими руками рукоятки и держите надежно, нажмите на курок дроссельной заслонки, дайте двигателю набрать полные обороты и приступайте к обрезке.

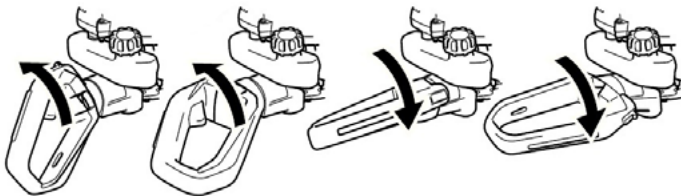
**3.** Если лезвия заклинило, остановите двигатель, отсоедините провод зажигания и очистите лезвия от посторонних предметов.

**4.** Если лезвия наткнулись на посторонний предмет или по иной причине не двигаются правильно, немедленно остановите двигатель и проверьте состояние лезвий.

**5.** Не работайте с инструментом, если режущий механизм сломан или сильно затуплен.

**6.** Работая с инструментом, займите удобное устойчивое положение. Запрещено работать на лестницах, стремянках, табуретах и другой не устойчивой опоре.

**7.** Если несколько операторов одновременно работают с инструментами для подрезки живых изгородей, они должны находиться на безопасном расстоянии друг от друга.

**8.** Не торопитесь во время работы, продвигайтесь вперед с умеренной скоростью, чтобы все ветки были ровно подрезаны.

### 6. ТЕХНИЧЕСКОЕ ОБСЛУЖИВАНИЕ

Перечень работ		Ежедневно	Через 25 часов	Через 50 часов	Через 100 часов
Внешняя очистка инструмента		+			
Рычаги управления	Внешний осмотр	+			
Воздушный фильтр	Внешний осмотр	+			
	Очистка		+		
	Замена				+
Свеча зажигания	Внешний осмотр		+		
	Замена			+	
Топливный фильтр	Внешний осмотр		+		
	Очистка			+	
	Замена				+
Режущие лезвия	Контроль состояния заточки	+			
	Смазка	+			
	Очистка	+			
	Замена				+
Комплексное ТО					+

Все работы по обслуживанию ножниц, кроме пунктов, перечисленных в этой Инструкции, должны выполняться в авторизованном сервисном центре. Сроки проведения технического обслуживания относятся только к нормальным условиям эксплуатации. При экстремальных условиях эксплуатации (сильная запыленность, обрезка сухостоя и т.п.) или более длительной ежедневной работе, указанные интервалы следует сократить.



Рис. 17

Ежедневно после каждого использования необходимо очищать ваш инструмент от загрязнений. В таком случае вы сможете значительно продлить срок службы изделия.

#### Воздушный фильтр

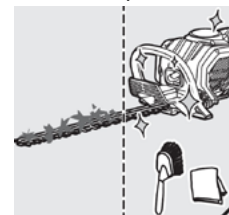

Рис. 18

### Перед каждым использованием

- Закройте воздушную заслонку. Отверните ручку крышки воздухоочистителя и снимите крышку и воздушный фильтр.
- Осторожно удалите грязь мягкой щеткой, затем промойте фильтр в теплой мыльной воде. Полностью просушите его перед установкой.
- Поставьте на место воздушный фильтр с крышкой

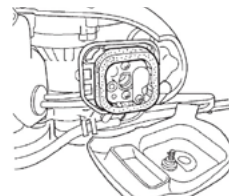

**ВНИМАНИЕ!** В случае большого загрязнения и износа воздушного фильтра замените его на новый. Перед установкой нового или очищенного фильтра убедитесь, что он сухой.

### Свеча зажигания



Рис. 19

- Отсоедините высоковольтный кабель зажигания от свечи и удалите грязь вокруг свечи.

- Выкрутите свечу при помощи ключа из комплекта поставки.
- Проверьте зазор свечи зажигания 0,5-07 мм.
- Проверьте степень изношенности электродов.
- Проверьте наличие масла и прочих загрязнений на изоляторе.
- В случае необходимости замените свечу и затяните ее с моментом 1,5 – 1,7 кг/с.

### Топливный фильтр

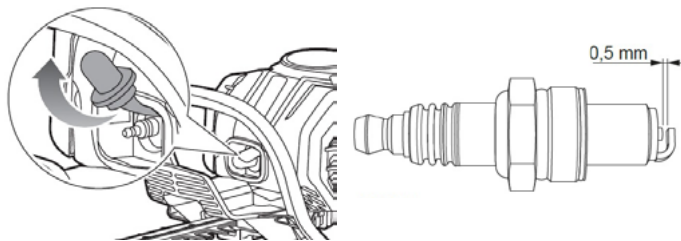

Рис. 20

- Выньте топливный фильтр через отверстие в топливном баке, воспользовавшись металлической проволокой.
- Очистите фильтр с помощью подходящего мощного средства или при необходимости замените его.
- Установите фильтр на место.

### Режущие лезвия

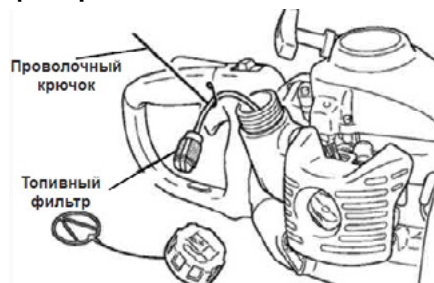

Рис. 21

- Каждые 5 часов работы наносите несколько капель масла на каждый паз болта у основания режущих лезвий.
- После каждого использования удаляйте смолистые отложения, если они есть, с лезвий и направляющих с помощью универсального очистителя.

### 7. КРИТЕРИИ ПРЕДЕЛЬНЫХ СОСТОЯНИЙ

#### Критерии предельных состояний

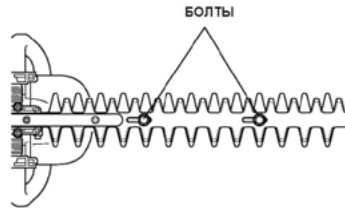
- Необходимо следить за состоянием ножей и бензиновым двигателем.
- При обнаружении деформации или сильного износа режущих ножей обратиться в авторизованный сервисный центр.

Действия человека в случае критического отказа или аварии При обнаружении повреждений любого из конструктивных элементов изделия, а также в случае критического отказа, нужно прекратить работу с изделием и обратиться в Авторизованный сервисный центр PATRIOT.

При получении травмы при работе с изделием нужно незамедлительно прекратить любые работы и обратиться за медицинской помощью к врачу или в ближайшее медицинское учреждение.

#### Перечень критических отказов

- Не использовать при обнаружении повреждений / деформации корпуса или режущих ножей;
- Не использовать при обнаружении повреждений / деформации рукоятки или защитного кожуха;
- Не использовать при появлении посторонних звуков в двигателе; не использовать при появлении сильной вибрации.

### **8. СРОК СЛУЖБЫ, УСЛОВИЯ ХРАНЕНИЯ, ТРАНСПОРТИРОВКИ И УТИЛИЗАЦИИ**

#### **Срок службы**

При выполнении всех требований настоящей инструкции срок службы составляет 5 лет.

#### **Утилизация**

По окончании срока службы не выбрасывайте технику в бытовые отходы! Отслуживший инструмент утилизируется в соответствии с Вашими региональными нормативными актами по утилизации техники и оборудования.

#### **Условия хранения**

##### **ДЛИТЕЛЬНОЕ ХРАНЕНИЕ (более 30 дней)**

Никогда не оставляйте устройство на продолжительный срок (30 дней и более), не подготовив его к хранению следующим образом:

1. Слейте топливо из топливного бака. Запустите двигатель и дайте ему поработать до тех пор, пока не кончится топливо и он не заглохнет.
2. Переверните включатель-выключатель зажигания в положение «СТОП» (Stop).
3. Дождитесь пока двигатель остынет. Выверните свечу зажигания и капните(2-3 капли) в свечное отверстие масло (которое вы используете для приготовления топливной смеси). Потяните за ручку стартера 2-4 раза.

4. Установите свечу зажигания, не присоединяя высоковольтный кабель зажигания, заверните плотно от руки свечу на место.

5. Удалите излишки смазки, масла и загрязнений с поверхности изделия чистой ветошью.

6. Выполните все требуемые плановые процедуры и смазку.

7. Затяните все винты и крепления.

8. Смажьте лезвия толстым слоем масла, чтобы предотвратить коррозию.

9. Наденьте чехол на лезвие и поместите двигатель в пластиковый мешок или оберните его чем-либо, прежде чем оставлять на хранение.

10. Хранить изделие нужно в закрытых или других помещениях с естественной вентиляцией, где колебания температуры и влажность воздуха существенно меньше, чем на открытом воздухе в районах с умеренным и холодным климатом, при температуре не выше +40°C и не ниже -50°C, влажностью не более 80% при +25°C.

#### **Транспортировка**

Перевозить изделие можно любым видом закрытого транспорта в упаковке производителя или без нее, с сохранением изделия от механических повреждений, атмосферных осадков, воздействия химически-активных веществ и обязательным соблюдением мер предосторожности при перевозке хрупких грузов

#### **Технический регламент таможенного союза**

ТР ТС 010/2011 «О безопасности машин и оборудования»

## ВОЗМОЖНЫЕ НЕИСПРАВНОСТИ И МЕТОДЫ ИХ УСТРАНЕНИЯ

### 9. ВОЗМОЖНЫЕ НЕИСПРАВНОСТИ И МЕТОДЫ ИХ УСТРАНЕНИЯ

Неисправность	Возможная причина	Действия по устранению
Изделие не включается	Неверная последовательность запуска	Действуйте согласно инструкции
	Нагар или влага на свече зажигания	Очистите или замените свечу зажигания
	Отсутствие топлива	Долейте топливо
	Карбюратор не отрегулирован	Обратитесь в сервисный центр
Изделие запускается, но не достигает полной мощности	Загрязнен воздушный фильтр	Очистите воздушный фильтр
	Рычаг дросселя не отрегулирован	Обратитесь в сервисный центр
	Карбюратор не отрегулирован	Обратитесь в сервисный центр
Двигатель работает неравномерно	Неправильное расстояние между электродами на свече зажигания	Очистить или заменить свечу зажигания, отрегулировать расстояние между электродами
	Карбюратор не отрегулирован	Обратитесь в сервисный центр
Двигатель выделяет много дыма	Топливная смесь приготовлена с нарушениями пропорций или ненадлежащего качества	Приготовьте топливную смесь согласно рекомендаций Инструкции
	Неправильная регулировка карбюратора	Обратитесь в сервисный центр

# PATRIOT

## КОМПЛЕКТАЦИЯ / РАСШИФРОВКА СЕРИЙНОГО НОМЕРА

### КОМПЛЕКТАЦИЯ

- БЕНЗИНОВЫЙ КУСТОРЕЗ
- КАНИСТРА ДЛЯ ТОПЛИВНОЙ СМЕСИ
- НАБОР ИНСТРУМЕНТА
- ИНСТРУКЦИЯ С ГАРАНТИЙНЫМ ТАЛОНОМ

- 1 ШТ.
- 1 ШТ.
- 1 ШТ.
- 1 ШТ.

### РАСШИФРОВКА СЕРИЙНОГО НОМЕРА

/ 2024 / 02 / 12345678 / 00001 /

2024 — год производства

02 — месяц производства

12345678 — индекс модели

00001 — индекс товара

## ГАРАНТИЙНЫЙ ТАЛОН / КЕПІЛДІК ТАЛОНЫ

Гарантийный талон является документом, дающим право на гарантийное обслуживание приобретённого инструмента. Гарантия покрывает расходы только на работу и запасные части. Стоимость почтовых отправлений, страховки и отгрузки изделий для ремонта не входит в гарантийные обязательства. В случае утери гарантийного талона, владелец лишается права на гарантийное обслуживание.

№ \_\_\_\_\_

ИЗДЕЛИЕ / ҚҰРАЛ: \_\_\_\_\_

МОДЕЛЬ / МОДЕЛІ: \_\_\_\_\_

ЗАВОДСКОЙ № / ҚҰРАЛ №: \_\_\_\_\_

ДАТА ПРОДАЖИ / САТУ КҮНІ: \_\_\_\_\_

ТОРГОВАЯ ОРГАНИЗАЦИЯ / САУДА ҰЙЫМЫ: \_\_\_\_\_

ПОДПИСЬ ПРОДАВЦА / САТУШЫНЫҢ ҚОЛЫ: \_\_\_\_\_

С правилами эксплуатации и условиями гарантии ознакомлен.

Претензии к комплектации и внешнему виду не имею.

Изготовитель оставляет за собой право на внесение изменений в конструкцию, дизайн и комплектацию.

Кепілдік шарттары және кепілдікті қызмет көрсетумен таныстым және келістім.

Құрал жарамды және толығымен жинақталған күйде қабылданған. Сыртқы көрінісіне наразылық білдірмеймін.

ПОДПИСЬ ПОКУПАТЕЛЯ / САТЫП АЛУШЫ ҚОЛЫ: \_\_\_\_\_

Без штампа или печати торговой организации гарантийный талон не действителен!

Сауда ұйымының мөрі немесе мөрі жоқ болса, кепілдік картасы жарамсыз!

ШТАМП ТОРГОВОЙ ОРГАНИЗАЦИИ  
БАСЫП ШЫҒАРУ ҮШІН ОРЫН



## ГАРАНТИЙНЫЕ ОБЯЗАТЕЛЬСТВА / КЕПІЛДЕМЕ МІНДЕТТЕМЕЛЕРІ

1. Гарантийный срок эксплуатации бензинового, электрического и аккумуляторного инструмента PATRIOT кроме продукции в п.2 и п.3 (без аксессуаров и принадлежностей) составляет **24 (двадцать четыре) месяца** со дня продажи розничной сетию.
2. Гарантийный срок эксплуатации бензиновых генераторов PATRIOT серии GP (кроме моделей GP 910 и GP 1510 и генераторов инверторного типа) составляет **36 (тридцать шесть) месяцев** или 500 моточасов работы со дня продажи розничной сетию.
3. Гарантийный срок эксплуатации инструмента составляет **12 (двенадцать) месяцев** со дня продажи розничной сетию для бензинового, электрического и аккумуляторного инструмента торговой марки PATRIOT серии THE ONE, MAXPOWER, MAXWELDER, триммеров электрических PATRIOT с нижним расположением двигателя, насосов PATRIOT. Если изделие, предназначенное для бытовых (непрофессиональных) нужд, эксплуатировалось в коммерческих целях (профессионально), срок гарантии составляет **1 (один) месяц** со дня продажи. Дефекты сборки инструмента, допущенные по вине изготовителя, устраняются бесплатно в течение **45 (сорока пяти) дней** со дня предоставления потребителем требований об устранении недостатков изделия, после проведения диагностики изделия техническим центром.

### ГАРАНТИЙНЫЙ РЕМОНТ ОСУЩЕСТВЛЯЕТСЯ ПРИ СОБЛЮДЕНИИ СЛЕДУЮЩИХ УСЛОВИЙ:

1. Наличие гарантийного талона с указанием заводского (серийного) номера инструмента, даты продажи, подписи покупателя, штампа торгового предприятия или с чеком, а также, с указанием даты продажи, наименования изделия, штампа торгового предприятия.
2. Предоставление неисправного инструмента в чистом виде.
3. Гарантийный ремонт производится только в течение срока, указанного в данном гарантийном талоне.

### ГАРАНТИЙНОЕ ОБСЛУЖИВАНИЕ НЕ ПРЕДОСТАВЛЯЕТСЯ:

1. При отсутствии возможности определить дату продажи или дату производства.
  2. На изделие, которое эксплуатировалось с нарушениями инструкции по эксплуатации или не по назначению;
  3. На последствия самостоятельного ремонта, разборки, чистки и смазки инструмента в гарантийный период (не требуемые по инструкции эксплуатации), о чем свидетельствуют, например, заломы на шлицевых частях крепежа корпусных деталей;
  4. На повреждение, дефекты, вызванные внешними механическими воздействиями, воздействием агрессивных средств в высоких температур или иных внешних факторов, таких как дождь, снег, повышенная влажность и др.;
  5. На неисправности, вызванные попаданием в инструмент инородных тел, небрежным или плохим уходом, повлекшими за собой выход из строя инструмента;
  6. На неисправности, возникшие вследствие перегрузки, повлекшие за собой выход из строя двигателя, трансформатора или других узлов и деталей, а также вследствие несоответствия параметров электросети номинальному напряжению.
- К признакам перегрузки относятся:
- Изменения цвета на поверхности металлических деталей;
  - Деформация или оплавление пластмассовых деталей и узлов инструмента;
  - Одновременное повреждение (потемнение или обугливание) изоляции проводов в обмотках катушек статора и ротора;
  - Обугливание изоляции обмоток катушек статора из-за перегрева электрического двигателя вследствие несоответствия параметров электросети номинальному напряжению для работы инструмента согласно ТУ, или вследствие приложения чрезмерного усилия на управляющую рукоятки инструмента;

7. На дефекты и повреждения, произошедшие в результате применения не правильно приготовленной топливной смеси (в неверной пропорции), а так же с применением в ней масел, не предназначенных для приготовления двухтактных смесей, так же, масел, не рекомендованных производителем изделий.
8. На неисправности, вызванные использованием неоригинальных запасных частей и принадлежностей;
9. На недостатки изделий, возникшие вследствие эксплуатации с неустраненными недостатками;
10. На недостатки изделий, возникшие вследствие технического обслуживания и внесения конструктивных изменений лицами, организациями, не являющимися авторизованными сервисными центрами;
11. На естественный износ изделия и комплектующих в результате интенсивного использования;
12. На такие виды работ, как регулировка, чистка, смазка, замена расходных материалов, а также, периодическое техническое обслуживание и прочий уход за изделием, оговоренные в Инструкции по эксплуатации.

Гарантия не распространяется на узлы и детали, являющиеся расходными, быстроизнашивающимися материалами, к которым относятся: пыльные щетки, пыльные щетки, соединительные муфты, ведущие и ведомые звездочки, элементы крепления (метизы), триммерные головки, направляющие ролики, защитные кожухи, приводные ремни, гибкие валы, крыльчатка, фланцы крепления, ножи, компоненты натяжения и крепления режущих элементов, резиновые амортизаторы, уплотнительные, прокладки, солиныки, манжеты и другие РТИ, полимерные втулки, полимерные, резиновые и пневматические колеса, стартерные шурфы, пружины, свечи зажигания, ленты тормоза цепи, фильтры, угольные щетки, червячные пары, тросы, провода питания, сварочные кабели, клеммы, зажимы, электроддержатели, сопла и наконечники для сварочных полуавтоматов, шланги, моющие пистолеты и колья, форсунки, насадки, пенкокомплекты и т.д.

1. П2 және П3 өндірілерінен бензинді, электірдік және аккумулятордык PATRIOT аспабын пайдалану кепілдік мерзімі (аккумуляторлар мен аккумуляторсыз) бөлшек сауда желісінде сатылған күннен бастап **24 жидырма төрт** ай.
  2. GP сериясының PATRIOT бензинді генераторларын пайдалану кепілдік мерзімі (GP 910 және GP1510 моделдерінен тыс) бөлшек сауда желісінде сатылған күннен бастап **36 отыз алты ай** немесе 500 сағат жұмыс.
  3. PATRIOT маркасының THE ONE, MaxPower, MaxWelder серияларының бензинді, электірдік және аккумулятордык аспапдары, төменгі қозғалтқышы бар Patriot электір триммерлерін, Patriot сорғыларының пайдалану кепілдік мерзімі бөлшек сауда желісінде сатылған күннен бастап **12 он алты ай**.
- Егер ішкі (Касбиі емес) қажеттіліктері арнаған екі коммерциялық мақсатта (қасбиі түрде) қолданылса, кепілдік мерзімі сатылған күннен бастап **бір ай**. Өндірушінің кіносінен жасалған аспапты құрастырудағы кемшіліктер, техникалық орталық диагноз қойғаннан кейін, өнімде ақауларды жоюға қатысты тұтынушы талаптарын берген күннен бастап 45 күн ішінде тегін жасалады.

### КЕПІЛДІК ЖӨНДЕУ ЖҰМЫСТАРЫ КЕЛЕСІ ЖАҒДАЙЛАРДА ЖҮЗЕГЕ АСЫРЫЛАДЫ:

1. Құралдың зауыттық (сериялық) нөмірі, сату күні, сатып алушының қолы көрсетілген кепілдік талонның болуы, сату күні, бұйымның атына, сауда кәсіпорының мөртбағасы көрсете отырып, сауда кәсіпорының немесе чектің мөртбағасы.
2. Ақаулы аспапты таза түрде беру.
3. Кепілдікті жөндеу тек осы кепілдік картасында көрсетілген мерзімде жүзеге асырылады.

### КЕПІЛДІК ҚЫЗМЕТІ ҚАРАСТЫРЫЛМАҒАН ЖАҒДАЙЛАР:

1. Сату күнін немесе өндіріс күнін анықтау мүмкін болмаған жағдайда.
  2. Пайдалану жөнінде нұсқаулықты бұзумен немесе мақсаты пайдаланылған бұйымға;
  3. Кепілдік кезеңінде құралды өздігінен жөндеу, бөлшектеу, тазалау және майлау салдарына (пайдалану нұсқаулығы бойынша талап етілмейтін), бұған, мысалы, қорықтық бөлшектерді бөктірудің шплиці бөліктеріндегі сынықтар дәлел болуы;
  4. Сыртқы механикалық өсерлерден, агрессивті құралдардың өсерінен туындаған зақымдануларға, ақауларға жоғары температура немесе басқа сыртқы факторлар, мысалы, жаңбыр, қар, жоғары ылғалдылық және т. б.;
  5. Құралға бөде заттардың түсуінен, ұяңсыз немесе нашар күтімнен туындаған ақаулықтарға құралдың істен шығуы;
  6. Қозғалтқыштың, трансформатордың істен шығуына әкелетін сондай-ақ электр жүйесіне салдарынан туындаған ақаулықтарға немесе басқа да тораптар мен өлшемді жинақтармен қоса, қандай да электр желісі параметрлерінің номиналды кернеуге сәйкес келмеуі салдарынан.
- Шамадан тыс жүктеме белгілеріне мыналар жатады:
- Металл бөліктерінің бетіндегі түс өзгеруі;
  - Пластмасса бөлшектер мен құрал тораптарын деформациялау немесе балқыту;
  - Статор және ротор катушаларының орамаларындағы сым оқшаулаушының бір мезгілде зақымдануы (қарау немесе күйдіру);
  - Электр қозғалтқышының қызыл кетугіне байланысты статордың екі катушасының оқшаулануы жауу ТШ-ға сәйкес құралдың жұмысы үшін немесе құралдың басқау тұтқаларына шамадан тыс күш салу салдарынан электр желісі параметрлерінің номиналды кернеуге сәйкес келмеуі;
7. Дұрыс дайындалмаған отын қоспасын қолдану нәтижесінде болған ақаулар мен зақымдануларға (дұрыс емес пропорцияда), сондай-ақ онда екі сомылы қоспаларды дайындауға арналмаған майларды, сондай-ақ өнімді өндіруші ұсынбаған майларды қолдану арқылы.
  8. Түпнұсқа емес қоспалы бөлшектер мен керек-жарақтарды пайдаланудан туындаған ақаулықтарға;
  9. Жайылмаған кемшіліктермен пайдалану салдарынан пайда болған бұйымдардың кемшіліктеріне;
  10. Техникалық қызмет көрсету және конструктивтік өзгерістер енгізу салдарынан пайда болған бұйымдардың кемшіліктеріне уәкілетті сервис орталықтары болып табылмайтын тұлғалар, ұйымдар;
  11. Қарқынды пайдалану нәтижесінде бұйымдар мен жинақталушылардың табиғи тозуына;
  12. Реттеу, тазалау, майлау, шығыс материалдарын ауыстыру, сондай-ақ мерзімді жұмыс түрлеріне пайдалану жөніндегі нұсқаулықта айтылған бұйымға техникалық қызмет көрсету және өзге де күтім жасау.

Кепілдік Шығыс, тез тозытын материалдар болып табылатын тораптар мен бөлшектерге қолданылмайды, оларға мыналар жатады: аралау тізбектері, аралау шиналары, жалғастырушы муфталар, жетекші және жетекші жұлдызшалар, бөктіу элементтері (метиздер), триммер бастары, бағыттаушы роликтер, қорғаныс қапталмалары, жетек бөліктері, иілгіш біліктер, қанатшалар, бөктіу фланецтері, пышақтар, кесу элементтерінің тарту және бөктіу компоненттері, резине амортизаторлар, тығыздағыштар, төсемдер, тығыздамалар, манжеттер және басқа РТИ, полимер төзімдер, полимер, резеңке және пневматикалық доңғалатқар, Стартер сымдары, серпілелер, ұшқын штепселері, таспалар жетекші тізбектер, сүзгілер, көмір шеткелері, құрт бұры, кабельдер, құрт сымдары, денкерлеу кабельдері, қысықшар, электр ұстағыштар, жаратылмай автоматты денкерлеу шумектері мен ұштары, шланғтар, жуғыш таланапалар мен найзалар, саптамалар, саптамалар, көбіктер және т. б.

БОЛЕЕ ПОЛНАЯ ИНФОРМАЦИЯ ПО СЕРВИСНЫМ ЦЕНТРАМ НАХОДИТСЯ НА САЙТЕ [WWW.ONLYPATRIOT.COM](http://WWW.ONLYPATRIOT.COM)

ЕДИНЫЙ ТЕЛЕФОН СЕРВИСНОЙ СЛУЖБЫ  
8-800-2222-768

**ОТРЫВНОЙ ТАЛОН #1**

*(Заполняется сервисным центром)*

вписать номер гарантийного талона

Дата приема \_\_\_\_\_

Дата выдачи \_\_\_\_\_

Номер заказ-наряда \_\_\_\_\_

Мастер \_\_\_\_\_

Фамилия И. О.

Печать  
Сервисного  
Центра

**ОТРЫВНОЙ ТАЛОН #2**

*(Заполняется сервисным центром)*

вписать номер гарантийного талона

Дата приема \_\_\_\_\_

Дата выдачи \_\_\_\_\_

Номер заказ-наряда \_\_\_\_\_

Мастер \_\_\_\_\_

Фамилия И. О.

Печать  
Сервисного  
Центра

**ОТРЫВНОЙ ТАЛОН #3**

*(Заполняется сервисным центром)*

вписать номер гарантийного талона

Дата приема \_\_\_\_\_

Дата выдачи \_\_\_\_\_

Номер заказ-наряда \_\_\_\_\_

Мастер \_\_\_\_\_

Фамилия И. О.

Печать  
Сервисного  
Центра

# **PATRIOT**

Сервисный центр \_\_\_\_\_

Описание дефекта \_\_\_\_\_

1

Сервисный центр \_\_\_\_\_

Описание дефекта \_\_\_\_\_

2

Сервисный центр \_\_\_\_\_

Описание дефекта \_\_\_\_\_

3

**ЕДИННЫЙ ТЕЛЕФОН СЕРВИСНОЙ СЛУЖБЫ  
8-800-2222-768**

## СЕРТИФИКАТ СООТВЕТСТВИЯ



Eurasian Conformity Assessment Center

№ ЕАЭС КС 417/КЦА.ОСП.025.СН.02.05653

Серия КС № 0090793

**ОРГАН ПО СЕРТИФИКАЦИИ** Общества с ограниченной ответственностью "Международный центр подтверждения соответствия". Место нахождения: 720040, Кыргызская Республика, город Бишкек, улица Раззакова, дом 32, этаж 3, кабинет 306. Телефон: +9963 12621264. Адрес электронной почты: info@intersac.ky. Аттестат аккредитации регистрационный № КС 417/КЦА.ОСП.025, выдан 12.10.2020 года.

**ЗАЯВИТЕЛЬ ОБЩЕСТВО С ОГРАНИЧЕННОЙ ОТВЕТСТВЕННОСТЬЮ "СНВ КАРГО"**

Место нахождения и адрес места осуществления деятельности: 129329, Россия, город Москва, улица Кольская, дом 1, строение 1, этаж 3, помещение 1, комната 25.  
Основной государственный регистрационный номер 1077761885464.  
Телефон: +74957750220, Адрес электронной почты: falscon@gshor.ru.

**ИЗГОТОВИТЕЛЬ "NINGBO GENN INDUSTRIAL Co., LTD."**

Место нахождения и адрес места осуществления деятельности по изготовлению продукции: Китай, 11F, A2 Liyuanhangdu, Building 201, Lantian Road, Haishu District Ningbo  
Филиалы завода-изготовителя: согласно приложению бланк №0044295.

**ПРОДУКЦИЯ** Инструмент ручной механизированный; триггера бензиновые, серии (типы): ВС, ВСG; торговая марка: «FATRIOT», серии (типы): РТ, РТ Милсит, РТТ, РТ Шпретай, РТ Evolution, РТЕVO, РТК, РТХТ, РТХТ Malticut, РТЭС, РТЕSS, РТЕS County, РТРРО; торговая марка: «МАХCUT», серии (типы): МС, МСS, МСF; торговая марка: «ПОБЕДА», серии (типы): ТБ, ТБР, БТ; кулеры бензиновые: серии (типы): НТ, НТG; торговая марка: «FATRIOT», серии (типы): SLP, НТ, НТG, SP, GH, GHТ; торговая марка: «МАХCUT», серии (типы): МСН, МСG, МСВ; торговая марка: «ПОБЕДА», серии (типы): КБ, КБР, КБМ.  
Серийный выпуск.

КОД ТНВЭД ЕАЭС 8467890000

**СООТВЕТСТВУЕТ ТРЕБОВАНИЯМ**

Технического регламента Таможенного союза ТР ТС 010/2011 "О безопасности машин и оборудования"

**СЕРТИФИКАТ ВЫДАН НА ОСНОВАНИИ** протокола сертификационных испытаний № 211115-010-01-08/К от 30.11.2021 года, выданного Испытательной лабораторией Общества с ограниченной ответственностью «Центр исследований и испытаний», аттестат аккредитации КС417/КЦА.ИЛ.149, Акта по результатам анализа соответствия производства № 211015-037 от 22.11.2021 года, инструкций по эксплуатации, обоснования безопасности ТБ.02.002.0Б  
Схема сертификации: 1с

**ДОПОЛНИТЕЛЬНАЯ ИНФОРМАЦИЯ** ГОСТ Р 51389-09 "Машины для лесного хозяйства. Кусторезы и мотокосяки бензиномоторные. Требования безопасности. Методы испытаний". Условия и сроки хранения продукции, срок службы (годности) указаны в прилагаемой к продукции эксплуатационной документации. Грузовая таможенная декларация № 10702070/031121/0357302.

СРОК ДЕЙСТВИЯ С 01.12.2021 ПО 30.11.2026

ВКЛЮЧИТЕЛЬНО

Руководитель (уполномоченное лицо) органа по сертификации

Эксперт (эксперт-аудитор) (эксперты (эксперты-аудиторы))

Кочетков Борис Вячеславович  
(ФИО)Бужацкий Андрей Евгеньевич  
(ФИО)



ПРИЛОЖЕНИЕ

К СЕРТИФИКАТУ СООТВЕТСТВИЯ  
№ ЕАЭС КG 417/КЦА.ОСП.025.СN.02.05653



Серия КG № 0044295

Перечень предприятий-изготовителей продукции, на которую распространяется действие сертификата соответствия  
Адрес (место нахождения)

Полное наименование предприятия-изготовителя	Адрес (место нахождения)
«ZHEJIANG SAFUN INDUSTRIAL CO., LTD.»	Китай, 7 MINGYUAN SOUTH AVE, YONGKANG ZHEJIANG
«KINGTEC INDUSTRIAL CO., LTD.»	Китай, NO.136, CHANGYANG ROAD, JIANGBEI DISTRICT, NINGBO, ZHEJIANG PROVINCE
«Guitang International Trade (Shanghai) Co.,LTD»	Китай, Room F207, Building 7, No. 2118 Guanghua Road, MinhangDistrict, Shanghai
«GT GROUP TRADE CO., LIMITED»	Гонконг, RM18 27/F HO KING COMM CTR 2-16 FA YUEN STMONGKOK KL
«YONGKANG SILEN GARDENMACHINERY CO., LTD.»	Китай, MAN TOU SHAN, LIE QIAO VILLAGE, XI CHENG, YONGKANG, JINHUA, ZHEJIANG
«ZHEJIANG JIARUI MACHINERY CO., LTD»	Китай, SOUTHEAST INDUSTRIAL BASE., SHUXI STREET, WUYICOUNTY, ZHEJIANG PROVINCE
«ZHEJIANG TITAN MACHINERY CO., LTD.»	Китай, NO. 8, QUNSHAN ROAD, HUANGLONG INDUSTRIAL ZONE, WUYI COUNTY, ZHEJIANG
«CHONGQING DALIANG POWEREQUIPMENT CO. LTD.»	Китай, QINGGANG INDUSTRY ZONE, BISHAN, CHONGQING402761
«NINGBO ENERGY POWER TOOLS CO., LTD.»	Китай, CHENGJIA CUN, DONGQIAO INDUSTRIAL ZONE 315157NINGBO
«CHINA-BASE NINGBO FOREIGN TRADECO., LTD.»	Китай, NO. 666 TIAN TONG SOUTH ROAD, YINZHOU DISTRICTNINGBO
«NINGBO SPARK TOOLS CO., LTD.»	Китай, NO. 11 HENGXIANG ROAD, TIANWANG INDUSTRY ZONE, YITING TOWN, SHANGYU DISTRICT, SHAOXING, ZHEJIANG
«Taizhou Oute Tools Manufacturing Co., Ltd.»	Китай, North Area Development Zone, #30 Qingfeng Avenue, Huang Yan, Taizhou
«ZHEJIANG MACTON INDUSTRY ANDTRADE CO., LTD.»	Китай, NO 363 JIANGXING STREET JIANGDONG INDUSTRY ZONE, JINDONG DISTRICT JINHUA CITY ZHEJIANG

Руководитель (уполномоченное  
лицо) органа по сертификации

Эксперт (эксперт-аудитор)  
(эксперты (эксперты-аудиторы))



Кочетков Борис Вячеславович  
(ФИО)

Бужайский Андрей Евгеньевич  
(ФИО)



# PATRIOT

Уполномоченный представитель / импортер является обладателем исключительных прав на содержание данной инструкции, включая все изображения и текстовую информацию, любое использование которых допустимо лишь при наличии разрешения правообладателя. В случае нарушения этих условий уполномоченный представитель / импортер имеет право потребовать от любых третьих лиц удаления с информационных ресурсов любой информации, материалов, заимствованных из данной инструкции. Вся информация в инструкции по эксплуатации и техническому обслуживанию содержит самую актуальную информацию на момент печати издания. Производитель оставляет за собой право на внесение изменений в конструкцию, упаковку, дизайн, техническое сопровождение и комплектацию продукции без предварительного уведомления третьих лиц. По вопросам обслуживания и работы обращайтесь к официальному дилеру или в авторизованный сервисный центр.

RUS | КУСТОРЕЗ БЕНЗИНОВЫЙ. Предназначен для подстригания живых изгородей, кустарников и тому подобно с целью придания заданной формы. Дата изготовления: первые 6 цифр серийного номера. Гарантия: 1 год с даты продажи. Срок службы: 5 лет. Изготовитель: Гуйтанг Интернейшонал Трейд (Шанхай) Ко., ЛТД. Адрес: Оф. F207, кор. 7, № 2118 Гуанхуа-роуд, район Минханг, Шанхай, Китай. Уполномоченный представитель / импортер: ООО «СНВ Карго», 129329, Россия, г. Москва, ул. Кольская, д. 1, стр. 1, тел.: 8 (495) 902-51-51. Представитель в Республике Казахстан ТОО «Патриот РК (Patriot RK)». Юридический и фактический адрес: Республика Казахстан, Алматинская обл., Илийский р-н, Казциковский с.о., с. Казцик, ул. Бережинского А. Ф., дом 50. тел: +77010243453. Страна происхождения: Китай.

KZ | ГЕЗОЛИНДІ ҚЫЛШАҚТАР. Берілген пішінді беру үшін қоршауларды, бұталарды және сол сияқты заттарды кесуге арналған. Шығарылған күні: алғашқы 6 сан сериялық нөмірі. Кепілдік: сатылған күннен бастап 1 жыл. Қызмет ету мерзімі: 5 жыл. Өндіруші: Гуйтанг Интернейшонал Трейд (Шанхай) Ко., ЛТД. Мекенжай: Оф. F207, кор. 7, № 2118 Гуанхуа-роуд, район Минханг, Шанхай, Китай. Жеткізуші: ООО «СНВ Карго». Мекенжай: 129329, Россия, г. Москва, ул. Кольская, д. 1, стр. 1, тел.: 8 (495) 902-51-51. Қазақстан Республикасындағы өкілі: ЖШС «Патриот РК (Patriot RK)». Тіркелген мекенжайы: Қазақстан Республикасы, Алматы облысы, Іле ауданы, КазЦик ауылдық округі, КазЦик ауылы, Бережинский А. Ф. көшесі, 50-үй. Шығарылған елі: Китай.



[www.onlypatriot.com](http://www.onlypatriot.com)

2024 © Patriot™. Напечатано для России и стран СНГ.