

# НАСОСЫ ЦИРКУЛЯЦИОННЫЕ Okseler GRS

Серии: 40-13F-220V, 40-13F-380V, 40-18F-220V, 40-18F-380V, 40-9F-220V, 40-9F-380V, 50-13F-220V, 50-13F-380V, 50-18F-220V, 50-9F-220V, 50-9F-380V, 65-13F-380V, 65-6F-220V, 65-9F-220V, 65-9F-380V, 80-6/4F-380V, 80-9F-380V

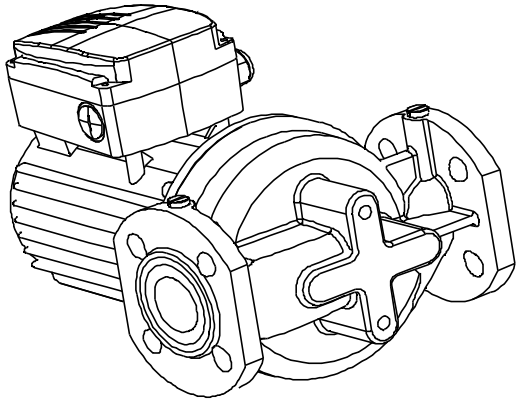

## ПАСПОРТ. РУКОВОДСТВО ПО МОНТАЖУ И ЭКСПЛУАТАЦИИ

Разработан в соответствии с требованиями ГОСТ Р 2601 – 2019

2024



## 1. ОБЩИЕ СВЕДЕНИЯ

Наименование: насосы циркуляционные OKSELER GRS.

Артикул	Серия	Артикул	Серия
Oks00536	40-13F-220V	Oks00540	50-9F-220V
Oks00537	40-13F-380V	Oks00541	50-9F-380V
Oks00538	40-18F-220V	Oks00548	65-13F-380V
Oks00539	40-18F-380V	Oks00545	65-6F-220V
Oks00534	40-9F-220V	Oks00546	65-9F-220V
Oks00535	40-9F-380V	Oks00547	65-9F-380V
Oks00542	50-13F-220V	Oks00549	80-6F-380V
Oks00543	50-13F-380V	Oks00550	80-9F-380V
Oks00544	50-18F-220V		

**Тип насоса:** центробежный роторный, с «мокрым ротором».

**Назначение:** обеспечение принудительной циркуляции жидкости по замкнутому контуру.

**Рабочая жидкость:**

- вода без нерастворимых примесей,
  - незамерзающие жидкости, не оказывающие агрессивного действия на материалы, подходящие под параметры системы центрального отопления.
- Назначение:** для бытовых и промышленных нужд и имеют широкий спектр применения.

Насосы данных серий эффективны для использования в системах с большим количеством отопительного оборудования и в системах с большой протяженностью трубопровода.

Обеспечивают стабильный расход жидкости и равномерное распределение тепла. В сериях 40-13F-220V, 40-18F-220V, 40-9F-220V, 50-13F-220V, 50-18F-220V, 50-9F-220V, 65-6F-220V, 65-9F-220V установлен 1-фазный двигатель с фиксированной мощностью.

В сериях 40-13F-380V, 40-18F-380V, 40-9F-380V, 50-13F-380V, 50-9F-380V, 65-13F-380V, 65-9F-380V, 80-6F-380V, 80-9F-380V установлен 3-фазный двигатель с регулируемой мощностью. Мощность регулируется в специальном модуле внутри клеммной коробки.

2

## 2. ТЕХНИЧЕСКИЕ ХАРАКТЕРИСТИКИ

### 2.1 Технические параметры

OKSELER GRS	Технические характеристики					
	Присоедин. размер	Напряжение	Скорость	Макс. напор	Макс. расход	Входная мощность
40-13F-220V	40	220	III	12,8	15,8	801
			II	12,1	14,7	733
			I	11	12,4	691
40-13F-380V	40	380	III	12,5	15,3	751
			II	10,4	12,7	542
			I	9,5	11,6	476
40-18F-220V	40	220	III	17,2	16,2	1100
			II	15,9	14,2	893
			I	13,7	11	770
40-18F-380V	40	380	III	17,5	16,5	1086
			II	13,1	12,8	707
			I	11,2	11,3	594
40-9F-220V	40	220	III	10	14	568
			II	9,6	13,4	556
			I	9,1	12,4	535
40-9F-380V	40	380	III	10	13,7	560
			II	8,8	12,1	431
			I	8,3	11,3	384
50-13F-220V	50	220	III	13	24,9	1140
			II	12,4	21,2	955
			I	11,4	15,6	790
50-13F-380V	50	380	III	12,5	25,9	1155
			II	10,5	19,6	750
			I	9,6	17,5	620
50-18F-220V	50	220	III	17,4	23,2	1160
			II	16,1	20	960
			I	13,5	14,8	800
50-9F-220V	50	220	III	9,4	20,4	765
			II	9,2	18,9	668
			I	8,9	16,5	643
50-9F-380V	50	380	III	9,2	20,1	680
			II	8,3	17	500
			I	7,6	15,2	455
65-13F-380V	65	380	III	13,2	40,8	1420
			II	11,9	34,5	1055
			I	11,2	32,8	934
65-6F-220V	65	220	III	6,2	25,8	590
			II	6,1	25,3	473
			I	6	23,8	446
65-9F-220V	65	220	III	10	36	1057
			II	9,5	30	850
			I	8,9	27	741
65-9F-380V	65	380	III	10	36	1010
			II	8,4	27,4	672
			I	7,7	24	570
80-6/4F-380V	80	380	III	5,2	44	780
			II	4,4	35,5	500
			I	4,1	32	430
80-9F-380V	80	380	III	9,2	52,8	1492
			II	7,8	44,1	1070
			I	7,2	40,6	940

3

### Общие эксплуатационные параметры

Модель	GRS
Максимальное рабочее давление, бар	10
Общая жесткость перекачиваемой жидкости	не более 3 мг-экв/л
Значение pH	6,5–8,5
Диапазон рабочей температуры, °C	от +2 до +110
Номинальное напряжение, В	~ 230 В ± 10% (серии xx-xxF-220V) и ~380 В ± 10% (xx-xxF-380V)
Частота сети, Гц	50
Класс защиты	IP44
Температура окружающей среды, °C	0–+40
Макс. влажность окружающей среды, %	95
Температура транспортировки и хранения, °C	от -10 до +50

### 2.2 Габаритные размеры

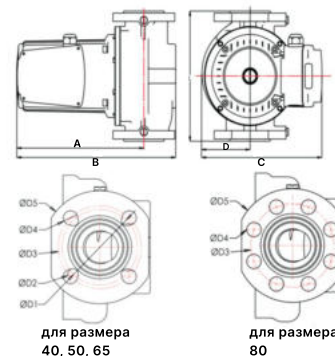

для размера  
40, 50, 65

для размера  
80

Рисунок 1 – Габаритные размеры

4

Серия	Размеры насоса, мм					Размеры фланца, мм				
	A	B	D	C	L	D5	D4	D3	D2	D1
40-13F-220V	262	329	100	250	250	150	19	110	14	100
40-13F-380V	232	299	100	250	250	150	19	110	14	100
40-18F-220V	262	329	100	250	250	150	19	110	14	100
40-18F-380V	262	329	100	250	250	150	19	110	14	100
40-9F-220V	262	329	100	250	250	150	19	110	14	100
40-9F-380V	232	299	100	250	250	150	19	110	14	100
50-13F-220V	262	337	102	252	280	165	19	125	14	100
50-13F-380V	262	337	102	252	280	165	19	125	14	100
50-18F-220V	262	337	102	252	280	165	19	125	14	100
50-9F-220V	240	310	89	240	280	165	19	125	14	110
50-9F-380V	210	280	89	240	280	165	19	125	14	110
65-13F-380V	286	370	96	246	340	185	19	145	14	130
65-6F-220V	256	340	96	246	340	185	19	145	14	130
65-9F-220V	256	340	96	246	340	185	19	145	14	130
65-9F-380V	256	340	96	246	340	185	19	145	14	130
80-6/4F-380V	308	415	126	276	360	200	8*19	160		
80-9F-380V	308	415	126	276	360	200	8*19	160		

## 2.3 Материал основных деталей

Деталь	Материал
Корпус насосной части	Чугун с покрытием
Рабочее колесо	Композит полипропилена
Подшипник	Сталь
Материал обмотки	Медь

5

## 2.4 Графики технических характеристик



Рисунок 2 – Технические характеристики для серии 40-13F-220V



Рисунок 3 – Технические характеристики для серии 40-13F-380V

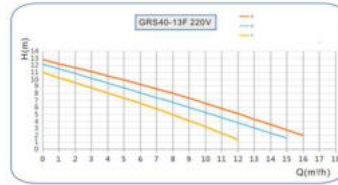

Рисунок 4 – Технические характеристики для серии 40-9F-220V

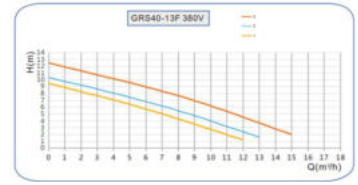

Рисунок 5 – Технические характеристики для серии 40-9F-380V

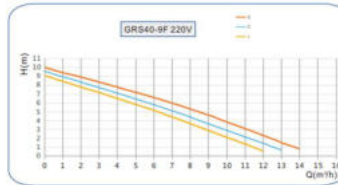

Рисунок 6 – Технические характеристики для серии 40-18F-220V

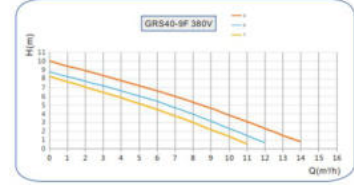

Рисунок 7 – Технические характеристики для серии 40-18F-380V

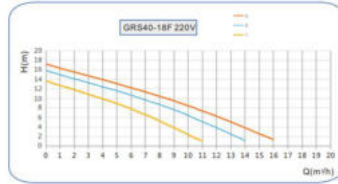

Рисунок 8 – Технические характеристики для серии 50-9F-220V

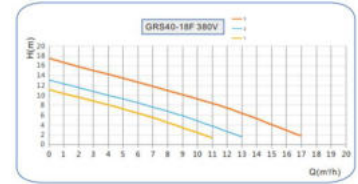

Рисунок 9 – Технические характеристики для серии 50-9F-380V

6

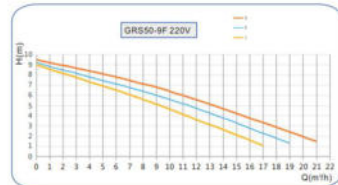

Рисунок 10 – Технические характеристики для серии 50-13F-220V

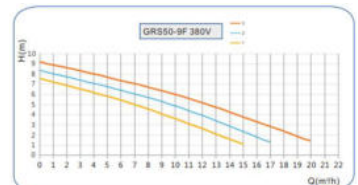

Рисунок 11 – Технические характеристики для серии 50-13F-380V

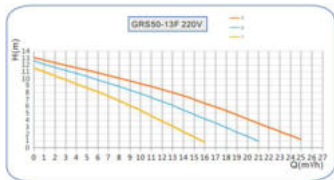

Рисунок 18 – Технические характеристики для серии 65-9F-380V

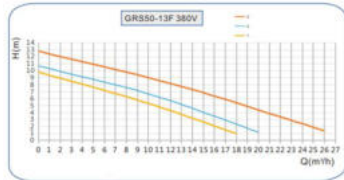

Рисунок 12 – Технические характеристики для серии 65-13F-380V

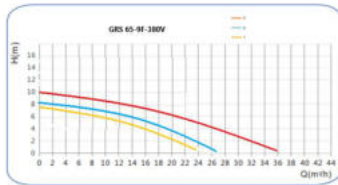

Рисунок 13 – Технические характеристики для серии 80-6/4F-380V

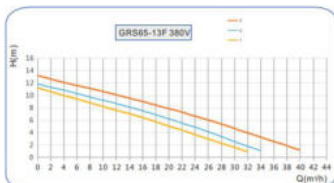

Рисунок 14 – Технические характеристики для серии 80-9F-380V

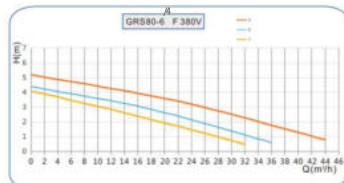

Рисунок 15 – Технические характеристики для серии 50-18F-220V

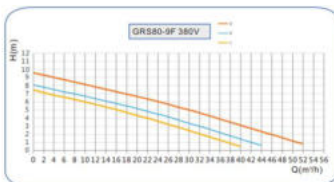

Рисунок 16 – Технические характеристики для серии 65-6F-220V

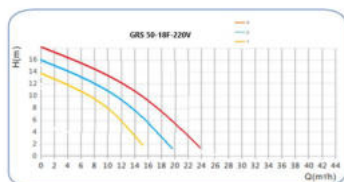

Рисунок 17 – Технические характеристики для серии 65-9F-220V

7

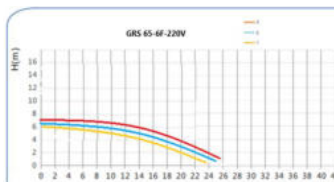
## 3. МОНТАЖ И ЭКСПЛУАТАЦИЯ ИЗДЕЛИЯ

### 3.1 Монтаж насоса

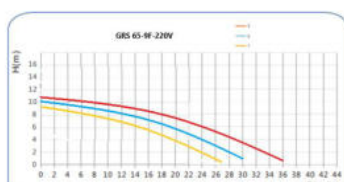
Установку насоса осуществлять после завершения слесарных и сварочных работ. Перед монтажом обязательно провести промывку трубопровода. Насос установить непосредственно в трубопровод в хорошо доступном месте. Направление движения жидкости указано стрелкой на корпусе. Рекомендуется установить фильтр очистки жидкости перед насосом, а также запорные краны до и после насоса. Вал насоса располагать строго по горизонтали. Клеммная коробка не должна быть направлена вниз. Принять меры для исключения попадания воды на двигатель и клеммную коробку. Теплоизоляцию можно делать на трубопровод и корпус насоса, двигатель и клеммную коробку оставлять открытыми.



Рисунок 19 – Положение монтажной коробки должно соответствовать указанному на схеме, а также соблюдены вход и выход насоса, согласно направлению потока

Рисунок 20 – Возможное направление потока

8

## ВНИМАНИЕ!

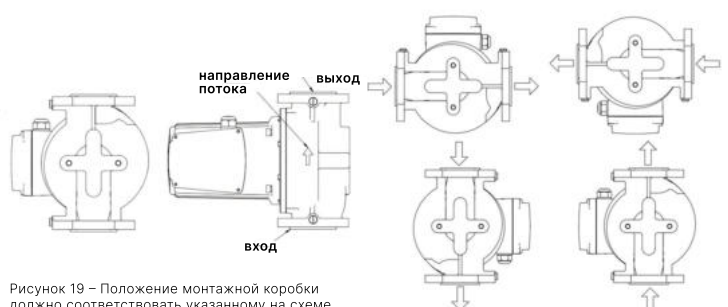
Все монтажные работы проводить при отключенном электропитании.

### 3.2 Электрическое подключение

Подключение проводить в соответствии с Правилами устройства электроустановок, техники безопасности при электромонтажных работах. Перед подключением проверить параметры электросети на соответствие нормативным характеристикам. Рекомендуется использовать устройство защитного отключения. 1-фазные насосы подключать через многополюсный выключатель или штепсель. Минимальное расстояние между контактами 3 мм. 3-фазными насосы подключать через защитную автоматику.

## ВНИМАНИЕ!

Насос обязательно должен быть заземлен. Электрокабель не должен соприкасаться трубопроводом, двигателем и корпусом насоса.

Рисунок 21 – Схемы подключения насоса

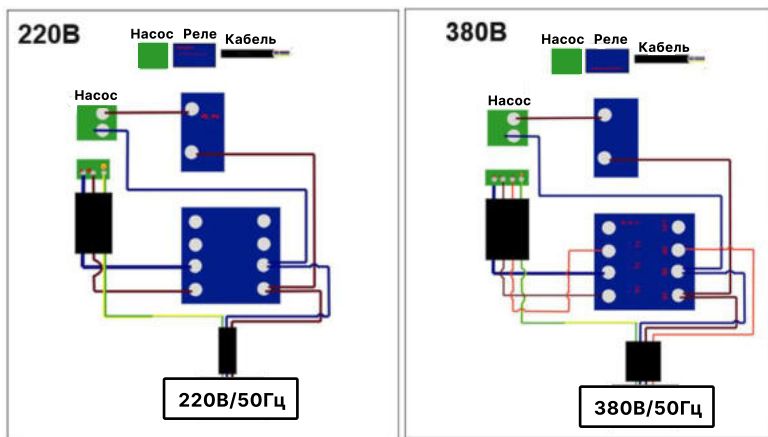

9

### 3.3 Ввод в эксплуатацию

## ВНИМАНИЕ!

Категорически запрещается эксплуатировать насос без заполнения системы жидкостью.

Заполните систему жидкостью. Полностью удалить воздух из насоса, выполнив следующие действия:

- включить насос,
- установить переключатель в максимальное положение,
- выкрутить винт для удаления воздуха, когда весь воздух будет удален, винт завернуть.

## ВНИМАНИЕ!

В процессе удаления воздуха возможен выход из насоса горячей жидкости или пара, необходимо принять меры предосторожности для предотвращения ожогов.

После удаления воздуха установить необходимый режим работы. Входное давление должно достигать минимального значения.

Серия	Температура жидкости					
	75°C		90°C		120°C	
	Бар	МПа	Бар	МПа	Бар	МПа
40-9 F/220(380)V	0,22	0,022	0,52	0,052	1,85	0,185
40-13 F/220(380)V	0,3	0,03	0,6	0,06	1,9	0,19
40-18 F/220(380)V	0,4	0,04	0,7	0,07	1,95	0,195
50-9 F/220(380)V	0,25	0,025	0,55	0,055	1,85	0,185
50-13 F/220(380)V	0,45	0,045	0,75	0,075	2,05	0,205
50-18 F/220V	0,8	0,008	1,1	0,11	2,5	0,25
65-6 F/220V	0,45	0,045	0,75	0,075	2	0,2
65-9 F/220(380)V	0,7	0,07	0,9	0,09	2,25	0,225
65-13 F/380V	1	0,1	1,2	0,12	2,55	0,255
80-6/4F/380V	1,2	0,12	1,5	0,15	2,75	0,275
80-9 F/380V	1,4	0,14	1,7	0,17	2,95	0,295

10

Для 3-фазного насоса нужно проверить направление вращения рабочего колеса:

- переключить на 1 скорость, включить ненадолго.

Если вращение неправильное:

- отключить питание,
- поменять местами 2 фазы в клеммной коробке.

– направление стрелки на корпусе показывает правильное направление вращения рабочего.

В процессе эксплуатации температура жидкости всегда должна быть выше температуры окружающей среды. Перед началом отопительного сезона при запуске насоса проводить такие же операции, как и при вводе в эксплуатацию.

### 3.4 Система управления

Настройка скорости:

- снять крышку модуля переключателя.
- достать модуль переключателя из гнезда клеммной коробки.
- поставить модуль обратно, чтобы через смотровое окно клеммной коробки было видно значение нужной скорости.

Параметры 3 скоростей

Положение переключателя	Процент от максимальной скорости
1	70%
2	85%
3	100%

## ВНИМАНИЕ!

Запрещается переключать скорости во время эксплуатации. При работах в клеммной коробке насос обесточить. По окончании работ обязательно закрыть крышку коробки.

Рисунок 22 – Модуль переключателя

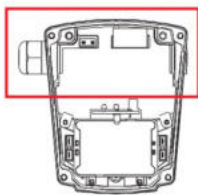

желтый световой индикатор      зеленый световой индикатор      установленная скорость



Рисунок 24 – Панель индикаторов

11

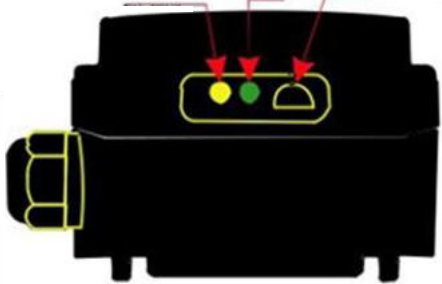
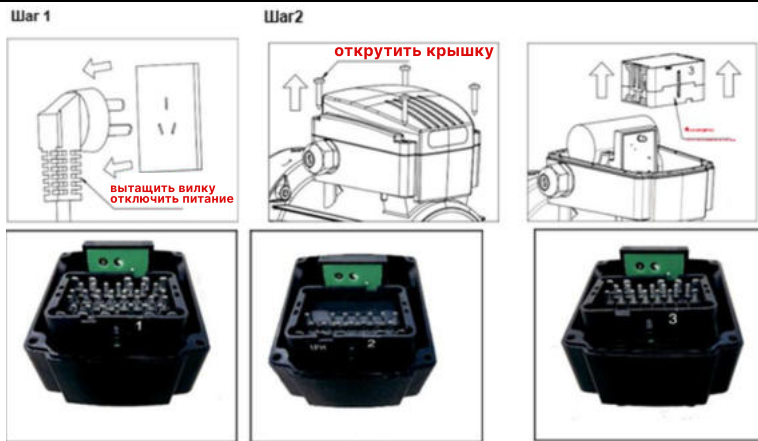

1-я скорость

2-я скорость

3-я скорость

Рисунок 23 – Выбор скорости

Световой индикатор	Описание
Включен	Электропитание включено.
Выключен	Электропитание было отключено, или насос был отключен тепловым выключателем

Описание работы индикаторов однофазного насоса.

Индикатор		Описание
зеленый	желтый	Насос был отключен или отключен термовыключателем
выключен	выключен	
включен	выключен	Электропитание включено.
включен	включен	Питание включено, но направление вращения неправильное

Описание работы индикаторов трехфазного насоса.

## 4. БЕЗОПАСНОСТЬ

При монтаже, техническом обслуживании, эксплуатации, ремонте обеспечить пожарную безопасность в соответствии с ГОСТ 12.1.004, соблюдать общие правила работы, установленные для данного типа изделий, действующие правила безопасности. К эксплуатации изделия допускаются лица, ознакомленные с руководством по эксплуатации, прошедшие инструктаж по технике безопасности. Монтаж, техническое обслуживание, ремонт проводятся квалифицированными специалистами, имеющими разрешения и допуски на проведение данного вида работ, в соответствии с технической документацией.

12

## ВНИМАНИЕ!

При выполнении любых работ с устройством необходимо соблюдать меры безопасности, применяемые при работах с горячим оборудованием, жидкостью и паром.  
Не эксплуатировать изделие с механическими повреждениями.  
Предохранять от попадания воды и пара электрические части.

## 5. ХРАНЕНИЕ, ТРАНСПОРТИРОВКА, УТИЛИЗАЦИЯ

Хранение изделия осуществлять в сухих, отапливаемых складских помещениях в соответствии с условиям хранения по ГОСТ 15150-69. При хранении исключить воздействие опасных и агрессивных веществ.

Изделие может транспортироваться всеми видами крытого транспорта в соответствии с правилами перевозки грузов, действующими на каждом виде транспорта.

При погрузке, транспортировке и хранении изделие следует оберегать от механических нагрузок, повреждений, воздействия атмосферных осадков.

По окончании срока эксплуатации изделие утилизировать согласно установленному порядку, в соответствии с Законами РФ № 96-ФЗ «Об охране атмосферного воздуха», № 89-ФЗ «Об отходах производства и потребления», № 52-ФЗ «О санитарно-эпидемиологическом благополучии населения».

Утилизация проводится специализированным организациям, имеющим разрешительные документы на данный вид деятельности.

Изделие не содержит токсических и вредных веществ и утилизируется в общепринятом порядке в соответствии действующим законодательством.

## 6. РЕМОНТ, ЗАПЧАСТИ И КОМПЛЕКТУЮЩИЕ

Изделие не подлежит ремонту в условиях эксплуатации.

Ремонт осуществляется Производителем или организацией, имеющей соответствующие разрешения и допуски.

При заказе запчастей и комплектующих обязательно указывать Артикул изделия.

13

## 10. КОНТАКТЫ

Организация, уполномоченная изготовителем на принятие и удовлетворение требований потребителей на территории РФ.

**ООО «Тепло 3000», ИНН: 7811225294**

Адрес: 193318, г. Санкт-Петербург, ул. Ворошилова д. 2, литер Е  
тел. +7 (812) 401-66-31, +7 (812) 401-66-33

Бесплатный звонок по России : +7 (800) 333-56-06

пн-пт – 9.00-18.00

Сайт: [www.teplo3000.spb.ru](http://www.teplo3000.spb.ru)



15

## 7. ПРИЕМКА И ИСПЫТАНИЯ

Изделие изготовлено, испытано и принято в соответствии технической документацией Производителя.

## 8. ГАРАНТИЙНЫЕ ОБЯЗАТЕЛЬСТВА

При покупке изделия внимательно изучите гарантийный талон. Талон должен быть полностью заполнен и иметь печать продавца.

При приобретении товара убедитесь в отсутствии видимых повреждений, проверьте комплектацию и работоспособность изделия. Осмотр проводится до оплаты покупки.

Производитель гарантирует соответствие качества изделия действующим техническим стандартам при условии соблюдения правил транспортировки, хранения и эксплуатации.

Гарантия распространяется на дефекты, возникшие по вине Производителя. Срок гарантии составляет **24 месяца** с момента продажи изделия потребителю.

Срок службы изделия – 5 лет.

Гарантия не распространяется в следующих случаях:

\*Нарушение правил монтажа, эксплуатации, хранения или транспортировки.

\* Внесение изменений в конструкцию изделия.

\* Неквалифицированный монтаж или ремонт изделия.

\* Повреждения, вызванные действием непреодолимой силы, несчастными случаями, умышленными или неосторожными действиями.

## 9. КОМПЛЕКТНОСТЬ ПОСТАВКИ

Комплект поставки:

– Насос в сборе – 1 шт;

– Технический паспорт– 1 шт;

– Присоединительные фланцы – 2 шт.

– Упаковка.

14

## ГАРАНТИЙНЫЙ ТАЛОН

Насос циркуляционный OKSELER GRS Серия \_\_\_\_\_

Наименование торговой организации \_\_\_\_\_

ФИО, Подпись продавца \_\_\_\_\_

Место для печати Дата продажи: \_\_\_\_\_ 20\_\_ г.

Инструкция по эксплуатации получена, с требованиями безопасной эксплуатации согласен и обязуюсь выполнять. С гарантийными обязательствами Изготовителя ознакомлен и согласен. Претензий по внешнему виду и комплектации не имею.

Подпись покупателя: \_\_\_\_\_