



# ПОСУДОМОЕЧНЫЕ МАШИНЫ

## Инструкция по установке и эксплуатации

### Уважаемый потребитель!

Благодарим Вас за приобретение продукции **KRONAsteel**. Мы надеемся, что данный прибор оправдает Ваши ожидания и станет прекрасным помощником на Вашей кухне. Для правильной и безопасной эксплуатации прибора, пожалуйста, ознакомьтесь со всеми пунктами данной инструкции. Просим Вас сохранять эту инструкцию на весь срок службы данного прибора.

В начале инструкции Вы узнаете о некоторых важных условиях безопасной работы прибора. Чтобы Ваш прибор длительное время находился в прекрасном состоянии, мы приводим множество полезных советов по уходу и чистке. Также эта инструкция даёт некоторые советы по экономии электроэнергии.

На случай, если когда-нибудь в процессе эксплуатации прибора возникнут неполадки, на последних страницах этой инструкции Вы сможете найти советы, как самостоятельно устранить мелкие неисправности.

Ваш новый прибор изготовлен из высококачественных материалов и полностью соответствует всем стандартам ЕЭС.

Производитель оставляет за собой право вносить изменения в конструкцию с целью улучшения характеристик продукции. Наша бытовая техника постоянно совершенствуется, улучшаются характеристики приборов, обновляется дизайн, поэтому рисунки и обозначения в инструкции могут несколько отличаться от приобретённой Вами модели.

Дата изготовления прибора содержится в его серийном номере. Серийный номер указан на внутренней этикетке, которая размещена на торце дверцы посудомоечной машины. Рассмотрим для примера, что означает серийный номер 20611675230412:

<b>KRONA</b> Модель: посудомоечная машина <b>KRDW1003</b> Тип <b>INA113S1CC8B861</b>	220-240 V ~ 50Hz	 <b>CE</b> 	 SN:00000000000000000000
	<b>(M)</b> 10A W Max 1900W Class : I		

Серийный номер: 20611675230412

12 означает день, 04 – месяц, 23 – год. Посудомоечная машина с номером 20611675230412 изготовлена 12 апреля 2023 года. (рассматриваемый номер приведён только для примера, реальная дата производства размещена на этикетке приобретённого вами прибора).





### СОДЕРЖАНИЕ

<b>СОВЕТЫ И УКАЗАНИЯ ПОБЕЗОПАСНОСТИ</b> .....	<b>3</b>
Общие предупреждения о безопасности .....	3
Предупреждения при установке .....	3
Во время использования .....	4
Комплектация .....	5
<b>УСТАНОВКА</b> .....	<b>6</b>
Установка машины на место .....	6
Подключение к водопроводной сети .....	6
Шланг подачи воды .....	6
Сливной шланг (зависит от модели) .....	7
Подключение к электросети .....	7
<b>ТЕХНИЧЕСКИЕ ХАРАКТЕРИСТИКИ</b> .....	<b>8</b>
Общий вид .....	8
Технические характеристики .....	8
<b>ПЕРЕД ИСПОЛЬЗОВАНИЕМ УСТРОЙСТВА</b> .....	<b>9</b>
Подготовка посудомоечной машины к первому использованию .....	9
Применение соли (Если такая функция доступна) .....	10
Добавление соли (Если такая функция доступна) .....	10
Проверка уровня жесткости воды .....	11
Таблица уровней жесткости воды .....	11
Система смягчителя воды (Water Softener System) .....	12
Настройка .....	12
Использование моющего средства .....	12
Заполнение отделения для моющих средств .....	12
Использование комбинированных моющих средств .....	13
Использование ополаскивателя .....	13
Заполнение отделения для ополаскивателя и его настройка .....	13
<b>ЗАГРУЗКА ПОСУДОМОЕЧНОЙ МАШИНЫ</b> .....	<b>14</b>
Рекомендации .....	15
<b>ТАБЛИЦА ПРОГРАММ</b> .....	<b>17</b>
<b>ПАНЕЛЬ УПРАВЛЕНИЯ</b> .....	<b>18</b>
Смена программы .....	19
<b>ЧИСТКА И ТЕХНИЧЕСКОЕ ОБСЛУЖИВАНИЕ</b> .....	<b>21</b>
Фильтры (Filters) .....	21
Разбрызгиватели .....	22
Сливной насос .....	22
<b>ПОИСК И УСТРАНЕНИЕ НЕИСПРАВНОСТЕЙ</b> .....	<b>23</b>
Автоматические предупреждения о неисправностях .....	26
Технические характеристики продукта .....	28
Что нельзя мыть в посудомоечной машине .....	29
<b>Гарантийный талон, условия гарантийного обслуживания</b> .....	<b>31</b>

# ПОСУДОМОЕЧНЫЕ МАШИНЫ

## Инструкция по установке и эксплуатации

Условные обозначения, используемые в инструкции

Значок	Тип	Значение
	ПРЕДУПРЕЖДЕНИЕ	Риск серьезной травмы или смерти
	РИСК ПОРАЖЕНИЯ ЭЛЕКТРИЧЕСКИМ ТОКОМ	Опасный риск напряжения
	ПОЖАР	Предупреждение; Риск пожара / легковоспламеняющиеся материалы
	ОСТОРОЖНОСТЬ	Риск травмы или материального ущерба
	ВАЖНЫЙ	Правильная работа с системой

Изделие произведено в соответствии с европейскими стандартами и сертифицировано CE, TÜV, ISO 9001,



Производитель оставляет за собой право вносить изменения в конструкцию с целью улучшения характеристик продукции.

### СОВЕТЫ И УКАЗАНИЯ ПО БЕЗОПАСНОСТИ

#### Внимание!

**Во избежание поломки перед подключением техники в холодное время года необходимо выдерживать ее в распакованном виде при комнатной температуре не менее 2 часов.**

#### Общие предупреждения о безопасности

Перед использованием устройства внимательно прочтите эти инструкции и сохраните их для справок в будущем.

 Проверьте упаковку машины перед установкой и внешнюю поверхность машины после того, как она была снята. Не используйте машину если она выглядит поврежденной или если упаковка открыта.

- Упаковочные материалы защищают машину от повреждений, которые могут возникнуть во время транспортировки. Упаковочные материалы экологически чистые, так как подлежат вторичной переработке. Использование переработанного материала снижает потребление сырья и уменьшает образование отходов.

 Это устройство могут использовать дети 8 лет или старше, а также лица с ограниченными физическими, сенсорными или интеллектуальными возможностями, либо не имеющие опыта и знаний при соответствующем надзоре или если им были даны указания касательно безопасного использования устройства и

связанных с ним опасностей. Не позволяйте детям играть с устройством.



 Снимите упаковку и храните ее в недоступном для детей месте.

 Не подпускайте детей к моющим веществам или ополаскивателям.

 После мойки в машине могут остаться остатки. Не подпускайте детей к открытой машине.

#### Предупреждения при установке

- Выберите подходящее и безопасное место для установки машины.
- Для машины следует использовать только оригинальные запасные части производителя.

  Перед установкой отключите машину от сети.

 Машина должна устанавливаться только авторизованным сервисным агентом. Установка кем-либо, кроме авторизованного агента, может привести к аннулированию гарантии.

 Убедитесь, что внутренняя система электрических предохранителей подключена в соответствии с правилами техники безопасности.

 Все электрические подключения должны соответствовать значениям, указанным на табличке с техническими данными.

## Инструкция по установке и эксплуатации

 Убедитесь, что машина не стоит на кабеле электропитания.

 Никогда не используйте удлинитель или разветвитель.

 После установки машины доступ к штепсельной вилке должен быть свободным.

- После установки запустите машину в первый раз без загрузки.

 Машину нельзя подключать к электросети во время установки на место.

 Всегда используйте изолированную вилку, входящую в комплект поставки машины.

 Если электрический кабель поврежден, его должен заменять только квалифицированный электрик.

- Подсоедините шланг непосредственно к крану подачи воды. Давление, подаваемое через кран, должно составлять минимум 0,03 МПа и максимум 1 МПа. Если давление превышает 1 МПа, между соединениями должен быть установлен предохранительный клапан.

### Во время использования

Эта машина предназначена исключительно для бытового использования; не используйте ее для иных целей. Коммерческое использование аннулирует гарантию.

 Не вставайте, не садитесь и не кладите предметы на открытую дверцу посудомоечной машины.

 Используйте только моющие и ополаскивающие средства, специально предназначенные для посудомоечных машин. Наша компания не несет ответственности за любой ущерб, который может возникнуть в результате неправильного использования.

 Не пейте воду из машины.

В отсек для мойки не кладите химические растворители, поскольку это может привести к взрыву.

- Проверьте, являются ли пластиковые предметы теплоустойчивыми, прежде чем мыть их в машине.

 Загружайте в машину только те предметы, которые подходят для мойки посуды, и следите за тем, чтобы корзины не переполнялись.

 Не открывайте дверцу во время работы машины: горячая вода может вылиться. Защитные устройства гарантируют остановку машины при открытии дверцы.

 Дверца машины не должна оставаться открытой. Это может стать причиной несчастного случая.

 Размещайте ножи и другие острые предметы в корзине для столовых приборов лезвием или острыми концами вниз.

 Для моделей с системой автоматического открывания двери, когда активна опция EnergySave, дверца открывается в конце программы. Чтобы не повредить посудомоечную машину не пытайтесь закрыть дверцу в течение одной минуты после того, как она откры-

## Инструкция по установке и эксплуатации

лась. Для эффективной сушки держите дверцу открытой в течение 30 минут после окончания программы. Не стойте перед дверцей после того, как прозвучит сигнал автоматического открытия дверцы.



В случае неисправности ремонт должен выполняться только авторизованной сервисной компанией, в противном случае гарантия будет аннулирована.



Перед ремонтными работами машину следует отключить от электросети. Не тяните за кабель, чтобы отключить машину. Закройте кран подачи воды.



Работа при низком напряжении приведет к снижению уровня производительности.



В целях безопасности отключите вилку от сети после завершения программы.



Во избежание поражения электрическим током не отключайте машину от сети мокрыми руками.



Вытяните вилку, чтобы отключить машину от сети, никогда не тяните за шнур.

## Инструкция по установке и эксплуатации

### УСТАНОВКА

#### Установка машины на место

При установке машины на место размещайте ее в таком месте, где можно легко загружать и выгружать посуду

Не размещайте машину в местах, где температура окружающей среды опускается ниже 0 °С.

Прежде чем снимать упаковку и устанавливать машину на место, прочтите все предупреждения на упаковке.

Устанавливайте машину рядом с краном подачи воды и сливом. Учтите, что соединения не будут меняться после того, как машина будет установлена на место.

Не держите машину за дверцу или панель.

Предусмотрите достаточный зазор вокруг машины для облегчения движения при очистке.

 При установке машины на место убедитесь, что шланги подачи и отвода воды не сдавлены и не зажаты. Также убедитесь, что машина не стоит на электрическом кабеле.

Отрегулируйте ножки так, чтобы машина стояла ровно и устойчиво. Машину следует поставить на ровную поверхность, иначе она будет неустойчивой, и дверца машины не закроется надлежащим образом.

#### Подключение к водопроводной сети

Мы рекомендуем установить на водозабор фильтр, чтобы предотвратить повреждение машины из-за загрязнения (песок, ржавчина и т. п.) от водопровода в помещении. Это также поможет пре-

дотвратить пожелтение и образование отложений после мойки.

Обращайте внимание на маркировку шланга подвода воды!

Если на моделях присутствует маркировка 25°, значит температура воды не должна превышать 25 °С (холодная вода).

Для всех остальных моделей предпочтительна холодная вода; температура горячей воды не должна превышать 60 °С.

#### Шланг подачи воды



 **ПРЕДУПРЕЖДЕНИЕ:** Используйте новый шланг подачи воды, входящий в комплект поставки машины, не используйте шланг от старой машины.

 **ПРЕДУПРЕЖДЕНИЕ:** Перед подключением пропустите воду через новый шланг.

 **ПРЕДУПРЕЖДЕНИЕ:** Подсоедините шланг непосредственно к крану подачи воды. Давление, подаваемое через кран, должно составлять минимум 0,03 МПа и максимум 1 МПа. Если давление превышает 1 МПа, между соединениями должен быть установлен предохранительный клапан.

 **ПРЕДУПРЕЖДЕНИЕ:** После подключения полностью откройте кран и

## Инструкция по установке и эксплуатации

проверьте, нет ли утечек воды. Всегда перекрывайте кран подачи воды после завершения программы мойки.

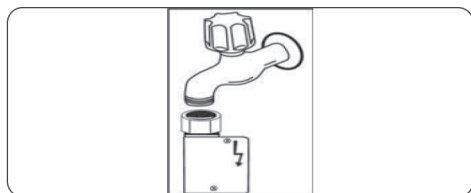

 В некоторых моделях может использоваться слив для воды Aquastop. Не повреждайте его и не допускайте его перекручивания.

### Сливной шланг (зависит от модели)

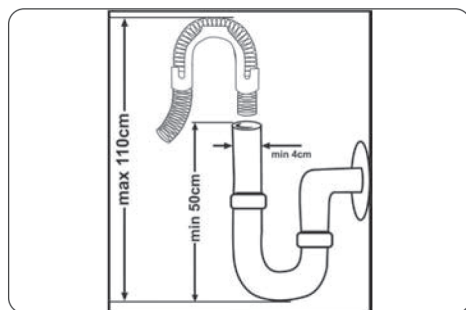



Сливной шланг можно подсоединить непосредственно к отверстию водостока или сливной трубе раковины. Это соединение должно находиться на расстоянии минимум 50 и максимум 110 см от пола, на котором установлена посудомоечная машина.

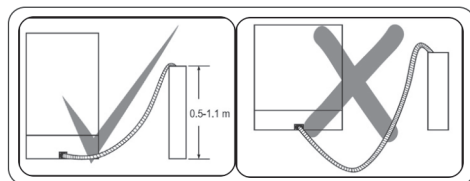

 **ВАЖНО:** Предметы не будут мыться надлежащим образом, если используется сливной шланг длиной более 4 м.







## ПОДКЛЮЧЕНИЕ К ЭЛЕКТРОСЕТИ

 **ПРЕДУПРЕЖДЕНИЕ:**  
Ваша машина настроена на работу при напряжении 220–240 В переменного тока. Если напряжение в сети для машины составляет 110 В, подключите между электрическими соединениями трансформатор на 110/220 В и 3000 Вт.

  Подключите изделие к заземленной розетке, защищенной предохранителем, соответствующим значениям, указанным в таблице «Технические характеристики».

  Заземленную вилку машины следует подсоединить к заземленной розетке электросети с подходящим напряжением и силой тока.

  При отсутствии заземления уполномоченный электрик должен выполнить установку заземления. В случае использования машины без установленного заземления мы не несем ответственности за любой возможный ущерб.

  Вилка данного устройства может содержать предохранитель **13А** в зависимости от страны назначения. **(Например, Великобритания, Саудовская Аравия)**

## Инструкция по установке и эксплуатации

### ТЕХНИЧЕСКИЕ ХАРАКТЕРИСТИКИ

### Технические характеристики

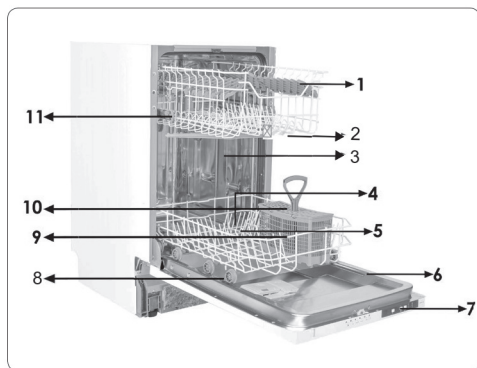

#### Общий вид

1. Верхняя корзина с полками
2. Верхний разбрызгиватель
3. Нижняя корзина
4. Нижний разбрызгиватель
5. Фильтры
6. Табличка с техническими данными
7. Панель управления <sup>12</sup>
8. Дозатор моющего и ополаскивающего средства
9. Корзина для столовых приборов
10. Солевой дозатор
11. Стопор направляющей верхней корзины
12. Блок активной сушки «Мини»: Эта система обеспечивает более качественную сушку тарелок.

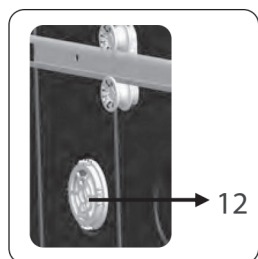

Модель	REGEN 45 BI	REGEN 60 BI
Емкость (комплектов)	10	12
Размеры (мм)		
Высота	820-870	820-870
Ширина	450	598
Глубина	570	570
Масса нетто (кг)	32	38
Рабочее напряжение / рабочая частота	220–240 В / 50 Гц	
Потребляемый ток (А)	10	
Полная мощность (Вт)	1900	
Давление подачи воды	Максимальное: 1 (МПа) Минимальное: 0,03 (МПа)	

## Инструкция по установке и эксплуатации

### ВТОРИЧНАЯ ПЕРЕРАБОТКА

- Некоторые компоненты машины и упаковка состоят из материалов, пригодных для вторичной переработки.
- Пластиковые части имеют международную маркировку: (>PE<, >PP< и т. п.)
- Картонные детали состоят из переработанной бумаги. Их можно отправлять в контейнеры для макулатуры для вторичной переработки.
- Материал, непригодный для утилизации как бытовые отходы, необходимо утилизировать в центрах вторичной переработки.
- Обратитесь в соответствующий центр вторичной переработки, чтобы получить информацию об утилизации различных материалов.

### УПАКОВКА И ОКРУЖАЮЩАЯ СРЕДА

Упаковочные материалы защищают вашу машину от повреждений, которые могут возникнуть во время транспортировки. Упаковочные материалы экологически чистые, так как подлежат вторичной переработке. Использование переработанного материала снижает потребление сырья и, следовательно, уменьшает образование отходов.

### Декларация соответствия СЕ

Мы заявляем, что наши продукты соответствуют применимым европейским директивам, решениям и постановлениям, а также требованиям, перечисленным в упомянутых стандартах.

### Утилизация старой машины

Такой символ на изделии или на упаковке обозначает, что изделие не подлежит утилизации вместе с бытовыми отходами.



Изделие должно быть сдано в соответствующий пункт сбора для вторичной переработки электрического и электронного оборудования. Гарантия правильной утилизации изделия способствует предотвращению возможных отрицательных воздействий на окружающую среду и здоровье человека, которые могут быть вызваны неправильной переработкой этого изделия. Более подробная информация в отношении вторичной переработки этого изделия доступна в местном представительстве органов власти, службе утилизации бытовых отходов или в пункте продажи изделия.

### ПЕРЕД ИСПОЛЬЗОВАНИЕМ УСТРОЙСТВА

Подготовка посудомоечной машины к первому использованию:

- Убедитесь, что характеристики электропитания и подачи воды соответствуют значениям, указанным в инструкциях по установке машины.
- Удалите весь упаковочный материал внутри машины.
- Установите уровень смягчителя воды.
- Заполните отделение ополаскивателя.

## Инструкция по установке и эксплуатации

### ПРИМЕНЕНИЕ СОЛИ

(Если такая функция доступна)

Чтобы мойка была качественной, посудомоечной машине необходима мягкая вода, т.е. вода с низким содержанием кальция. В противном случае на посуде и внутренней части оборудования будет оседать известковый налет. Это негативно скажется на качестве мойки, сушки и внешнем виде машины.

Когда вода проходит через систему смягчения воды, ионы, придающие жесткость, удаляются из воды, и вода приобретает мягкость, необходимую для получения оптимального результата мойки. В зависимости от степени жесткости поступающей воды ионы, придающие воде жесткость, быстро накапливаются внутри системы смягчения. Поэтому, систему смягчения необходимо обновлять, чтобы и при следующей мойке качество ее работы оставалось таким же высоким. Для этого в посудомоечной машине и используется специальная соль.

Для машины необходимо использовать только специальную соль, предназначенную для смягчения воды в посудомоечных машинах. Не используйте мелкозернистую или порошкообразную соль, которая легко растворяется.

Использование соли другого типа может привести к повреждению машины.

### Добавление соли

(Если такая функция доступна)

Чтобы добавить соль, откройте крышку отделения для соли, повернув ее против часовой стрелки. **(1) (2)** При первом использовании засыпьте в отделение 1 кг соли и заполните водой **(3)** до края. Чтобы

облегчить заполнение, при возможности, используйте лейку **(4)**. Установите крышку обратно и закройте ее. Через каждые 20–30 циклов добавляйте соль в машину до полного заполнения (около 1 кг).

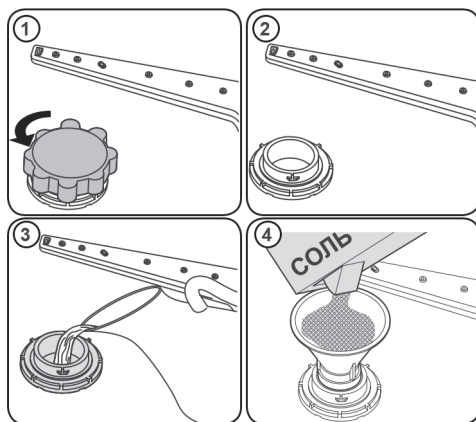

**Перед первым использованием добавьте в отделение для соли воду.**

Используйте соль, специально предназначенную для посудомоечных машин.

При запуске посудомоечной машины отделение для соли заполняется водой, поэтому засыпайте соль перед запуском машины.

Если вы засыпали слишком много соли и не планируете сразу же запускать машину, выполните короткую программу мойки, чтобы защитить машину от коррозии.

# ПОСУДОМОЕЧНЫЕ МАШИНЫ

## Инструкция по установке и эксплуатации

### Проверка уровня жесткости воды индикаторной полоской

Откройте кран водопроводной воды (1 мин)	Подержите полоску в воде (1 с)	Встряхните полоску	Подождите (1 мин)	Установите уровень жесткости воды на машине
				     

**ПРИМЕЧАНИЕ:** Заводская настройка уровня жесткости – «3». При использовании воды из скважины или воды с жесткостью выше 90 dF рекомендуется применять фильтр и устройства очистки.

**Таблица уровней жесткости воды**

Уровень	в Германии dH	во Франции dF	в Великобритании dE	Индикатор
1	0–5	0–9	0–6	Включены индикаторы P1-9h
2	6–11	10–20	7–14	Включены индикаторы P2-9h
3	12–17	21–30	15–21	Включены индикаторы 1/2-9h
4	18–22	31–40	22–28	Включены индикаторы 3h-9h
5	23–31	41–55	29–39	Включены индикаторы 6h-9h
6	32–50	56–90	40–63	Включены индикаторы P1-6h-9h

## Инструкция по установке и эксплуатации

### Система смягчителя воды

В машине установлена система умягчения водопроводной воды. Чтобы определить уровень жесткости водопроводной воды, обратитесь к компании водоснабжения или воспользуйтесь индикаторной полоской (при наличии).

### Настройка

Чтобы изменить уровень соли, выполните следующие шаги:

- Откройте дверцу машины.
- Включите машину и нажмите кнопку выбора программ сразу после включения машины.
- Держите нажатой кнопку выбора программ, пока все индикаторы не мигнут один раз.
- На дисплее посудомоечной машины будет отображаться последняя настройка.
- Отрегулируйте уровень, нажимая кнопку выбора программ.
- Чтобы сохранить настройки, машину следует выключить.

### Использование моющего средства

Используйте только специально разработанное моющее средство, предназначенное для использования в бытовых посудомоечных машинах. Храните моющие средства в прохладном, сухом месте подальше от детей.

Для обеспечения максимальной эффективности добавьте надлежащее моющее средство, рекомендуемое для выбранной программы. Количество моющего средства зависит от цикла, объ-

ема загрузки и степени загрязнения посуды.

Не заливайте моющего средства больше, чем требуется, в противном случае на стекле и посуде будут заметны белесые полосы или синеватые потеки, что может привести к коррозии стекла. Длительное использование чрезмерно большого количества моющего средства может привести к повреждению машины.

Использование слишком малого количества моющего средства негативно скажется на качестве мойки, и при использовании жесткой воды на посуде будут заметны белесые полосы. Для дополнительной информации см. инструкции производителя моющего средства.

### Заполнение отделения для моющих средств

Надавите на фиксатор, чтобы открыть дозатор и заполните отделение моющим средством. Закройте крышку и прижмите, чтобы зафиксировать ее на месте. Дозатор следует заполнять непосредственно перед началом каждой программы. Если посуда сильно загрязнена, поместите дополнительное количество моющего средства в отделение для предварительной мойки.

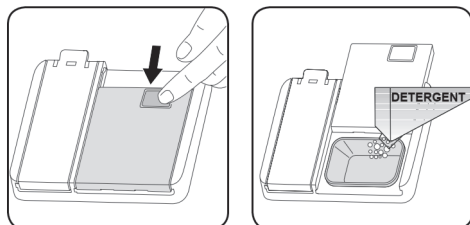

## Инструкция по установке и эксплуатации

### Использование комбинированных моющих средств

Эти продукты следует использовать в соответствии с инструкциями производителя.

Никогда не помещайте комбинированные моющие средства во внутреннее отделение или в корзину для столовых приборов.

Комбинированные моющие средства содержат не только моющее средство, но и средства для ополаскивания, заменители соли и дополнительные компоненты в зависимости от комбинации.

Мы не рекомендуем использовать комбинированные моющие средства в коротких программах. В таких программах используйте порошковые моющие средства.

Если у вас возникли проблемы при использовании комбинированных моющих средств, обратитесь к их производителю.

После прекращения использования комбинированных моющих средств убедитесь, что установлены правильные уровни жесткости воды и ополаскивателя.

### Использование ополаскивателя

Ополаскиватель предотвращает появление на посуде полос и пятен после сушки. Использование ополаскивателя необходимо для предотвращения образования пятен на приборах и стеклянной посуде.

Ополаскиватель автоматически подается во время ополаскивания горячей водой. Если дозировка ополаскивателя слишком мала, на посуде остаются белесые пятна, и посуда не вымывается и не высушивается должным образом.

Если дозировка ополаскивателя слишком велика, на стекле и посуде будут заметны синеватые потеки.

### Заполнение отделения для ополаскивателя и его настройка

Чтобы заполнить отделение для ополаскивателя, откройте крышку отделения для ополаскивателя. Заполните отделение ополаскивателем до отметки MAX и затем закройте крышку. Осторожно! Не переполняйте отделение для ополаскивателя и вытирайте все подтеки.

### Чтобы изменить уровень ополаскивателя, выполните следующие шаги:

- Откройте дверцу машины.
- Включите машину и нажмите кнопку выбора программ сразу после включения машины.
- Держите нажатой кнопку выбора программ, пока все индикаторы не мигнут один два раза. Настройка уровня ополаскивателя устанавливается после установки жесткости воды.
- На дисплее посудомоечной машины будет отображаться последняя настройка.
- Отрегулируйте уровень, нажимая кнопку выбора программ.
- Чтобы сохранить настройки, машину следует выключить.

Заводская настройка уровня ополаскивателя – «4».

Если посуда не высушивается должным образом или покрывается пятнами, увеличьте уровень. Если на посуде образуются синие пятна, уменьшите уровень.

## Инструкция по установке и эксплуатации

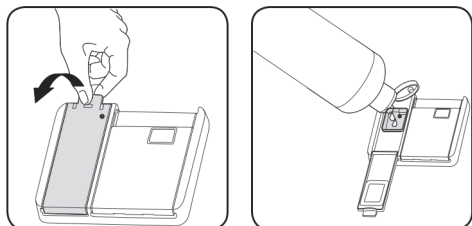

### ЗАГРУЗКА ПОСУДОМОЕЧНОЙ МАШИНЫ

Для достижения максимальной эффективности следуйте данным инструкциям по загрузке.

Загрузка бытовой посудомоечной машины без превышения вместимости, указанной производителем, будет способствовать экономии воды и электроэнергии.

Ручное предварительное ополаскивание столовой посуды приводит к повышенному энерго- и водопотреблению и не рекомендуется. Чашки, стаканы, фужеры, маленькие тарелки, миски и т.д. можно поместить в верхнюю корзину. Не прислоняйте высокие стаканы друг к другу, в противном случае они потеряют устойчивость и могут разбиться.

При размещении высоких фужеров и бокалов прислоните их к краю корзины или подставки и не прислоняйте их к другим предметам.

Помещайте все емкости, такие как чашки, стаканы и кастрюли в посудомоечную машину вверх дном, в противном случае в них будет собираться вода.

Если в машине имеется лоток для хранения столовых приборов, для получения наилучшего результата рекомендуется использовать решетку для столовых приборов. Все крупные (кастрюли, сковороды, крышки, тарелки, миски и т.д.) и очень грязные предметы кладите в нижнюю корзину.

Посуду и столовые приборы не следует класть друг на друга.

 **ПРЕДУПРЕЖДЕНИЕ:** Следите за тем, чтобы ничего не мешало вращению разбрызгивателей.

Уровень	Доза ополаскивателя	Индикатор
1	Ополаскиватель не распределяется	Включены индикаторы P1-9h
2	Распределяется 1 доза	Включены индикаторы P2-9h
3	Распределяются 2 дозы	Включены индикаторы 1/2-9h
4	Распределяются 3 дозы	Включены индикаторы 3h-9h
5	Распределяются 4 дозы	Включены индикаторы 6h-9h

## Инструкция по установке и эксплуатации

 **ПРЕДУПРЕЖДЕНИЕ:** Убедитесь, что после загрузки посуда не препятствует открытию дозатора для моющих веществ.

### Рекомендации

Перед загрузкой посуды в машину удалите крупные остатки пищи.

Запускайте машину при полной загрузке.

 Не перегружайте выдвижные корзины и кладите посуду только в соответствующие корзины.

 **ПРЕДУПРЕЖДЕНИЕ:** Во избежание получения каких-либо травм кладите ножи с заостренным концом и длинными ручками заостренным концом вниз или горизонтально в корзину.

### Верхняя корзина Регулировка высоты (только для REGEN 45 BI)

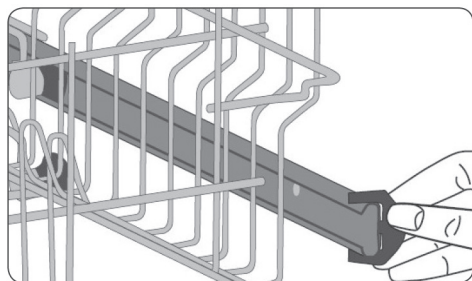

Поверните защелки на концах направляющих в стороны, чтобы открыть их (как показано на рисунке выше), затем вытащите и снимите корзину. Измените положение колес, затем снова

установите корзину на направляющую, убедившись, что защелки на направляющих закрыты. Когда верхняя корзина находится в верхнем положении, большие предметы, такие как кастрюли, могут быть помещены в нижнюю корзину.

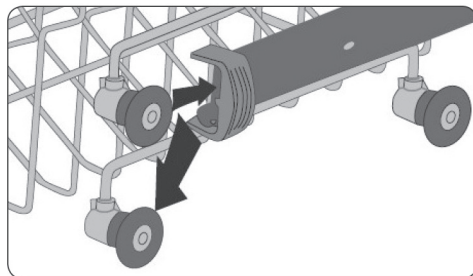

### Верхняя корзина Фиксированная стойка

Верхние полки корзин имеют два положения: открытое (а) и закрытое (б). На полки можно поставить чашки для мытья. Вы также можете разместить длинные вилки, ножи и ложки на полках сбоку

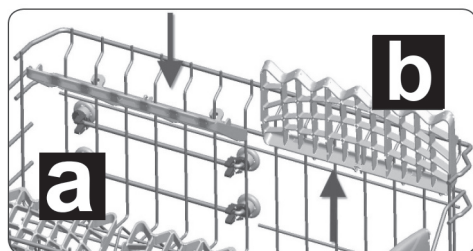

## Инструкция по установке и эксплуатации

### Альтернативная загрузка корзины

#### Нижняя корзина

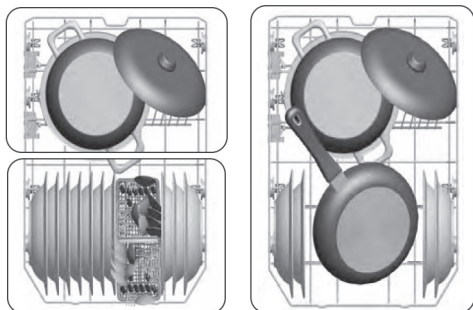

#### Верхняя корзина

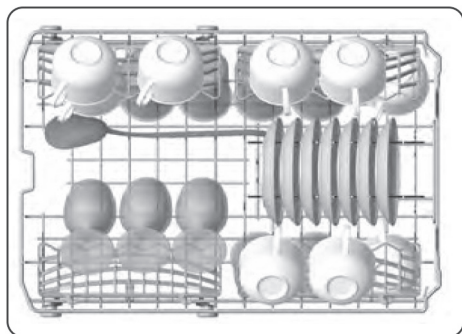

### Неправильная загрузка

Неправильная загрузка может привести к некачественной мойке и сушке. Для получения оптимального результата следуйте рекомендациям производителя.

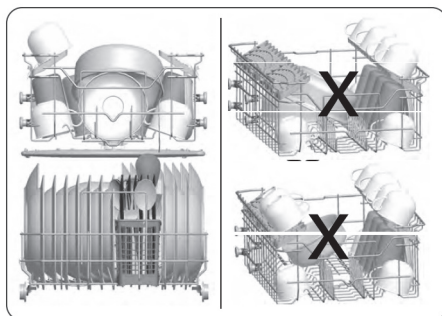

# ПОСУДОМОЕЧНЫЕ МАШИНЫ

## Инструкция по установке и эксплуатации

### ТАБЛИЦА ПРОГРАММ

#### REGEN 45 BI

Название программы		Время работы программы (мин)	Тип загрязнения
P1	Эко	222	Стандартная программа для обычного загрязнения при пониженном потреблении энергии и воды.
P2	Авто	110–135	Автоматическая программа для сильно загрязнённой посуды.
P3	Быстрая 50 минут	50	Подходит для средне загрязнённой посуды каждодневного использования с программой более быстрой мойки.
P4	Предв. мойка	15	Подходит для полоскания посуды, которую вы планируете вымыть позже.

#### REGEN 60 BI

Название программы		Время работы программы (мин)	Тип загрязнения
P1	Эко	221	Стандартная программа для обычного загрязнения при пониженном потреблении энергии и воды.
P2	Авто	85–117	Автоматическая программа для сильно загрязнённой посуды.
P3	Быстрая 50 минут	50	Подходит для средне загрязнённой посуды каждодневного использования с программой более быстрой мойки.
P4	Предв. мойка	15	Подходит для полоскания посуды, которую вы планируете вымыть позже.

**ПРИМЕЧАНИЕ:** ПРОДОЛЖИТЕЛЬНОСТЬ ПРОГРАММЫ МОЖЕТ ИЗМЕНИТЬСЯ В ЗАВИСИМОСТИ ОТ КОЛИЧЕСТВА БЛЮД, ВОДЫ, ТЕМПЕРАТУРЫ ОКРУЖАЮЩЕЙ СРЕДЫ И ВЫБРАННЫХ ДОПОЛНИТЕЛЬНЫХ ФУНКЦИЙ.

- Используйте только порошок/гель для посудомоечных машин для коротких программ.
- Короткие программы не включают этап сушки.
- Для облегчения сушки мы рекомендуем слегка приоткрыть дверцу после завершения цикла.
- Если ваша модель оснащена датчиком мутности, то вместо интенсивной программы в ней используется автоматическая программа.

## Инструкция по установке и эксплуатации

### ПАНЕЛЬ УПРАВЛЕНИЯ

#### REGEN 45 BI



#### REGEN 60 BI

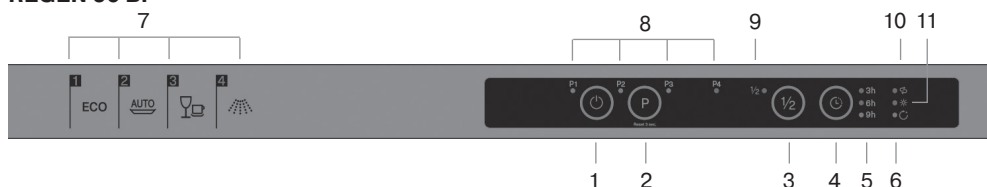

1. Кнопка «Вкл./Выкл.»
2. Кнопка выбора программ
3. Кнопка выбора режима половинной загрузки
4. Кнопка отложенного запуска программы мойки.
5. Индикаторы времени отложенной мойки
6. Индикатор окончания программы
7. Программы мойки
8. Индикаторы программ мойки
9. Индикатор 1\2 загрузки
10. Индикатор соли
11. Индикатор ополаскивателя

#### 1. Кнопка «Вкл./Выкл.»

Включите машину нажав кнопку **Вкл./Выкл.** При включении машины загорается индикатор окончания программы.

#### 2. Кнопка выбора программ

Выберите подходящую программу нажав кнопку выбора программ. Загорится соответствующий выбранной программе

светодиод и погаснет индикатор окончания программы. Программа запустится автоматически после закрытия дверцы.

#### 3. Кнопка выбора режима половинной загрузки

Нажмите кнопку половинной загрузки, чтобы сократить продолжительность работы выбранной программы и тем самым уменьшить потребление воды и энергии. При выборе функции половинной загрузки загорается светодиодный индикатор половинной загрузки.

#### 4. Кнопка отложенного запуска программы мойки.

Нажмите кнопку задержки, чтобы отложить время запуска программы на 3, 6 или 9 часов. Однократное нажатие отложит программу на 3 часа, 2-кратное на 6 часов и 3-кратное на 9 часов.

Нажмите кнопку таймера времени задержки для изменения или отмены времени задержки программы. Загорится светодиодный индикатор задержки (5),

## Инструкция по установке и эксплуатации

соответствующий оставшемуся времени задержки (3 ч, 6 ч, 9 ч). При выключении машины после активации времени задержки время задержки отменяется.



**ПРИМЕЧАНИЕ:** Если вы решили не запускать выбранную программу, смотрите разделы «Смена программы» и «Отмена программы».



**ПРИМЕЧАНИЕ:** При недостаточном количестве соли, загорится предупредительный индикатор недостатка соли **(10)**, обозначающая необходимость заполнить емкость для соли.



**ПРИМЕЧАНИЕ:** При недостаточном количестве ополаскивателя, загорится предупредительный индикатор недостатка ополаскивателя **(11)**, обозначающая необходимость заполнить емкость для ополаскивателя.

### Смена программы

Для смены работающей программы выполните следующие шаги.

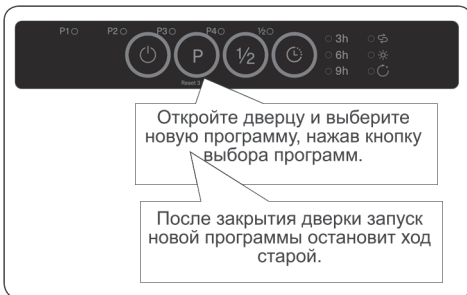

**ПРИМЕЧАНИЕ:** Для остановки программы до ее обычного завершения, слегка приоткройте дверь, чтобы избежать проливания воды.

### Отмена программы

Для отмены работающей программы выполните следующие шаги.

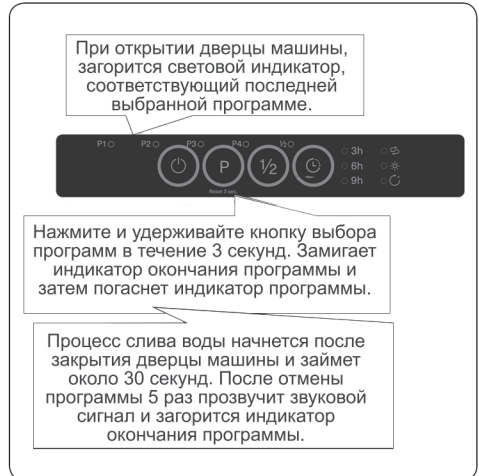

### Выключение машины

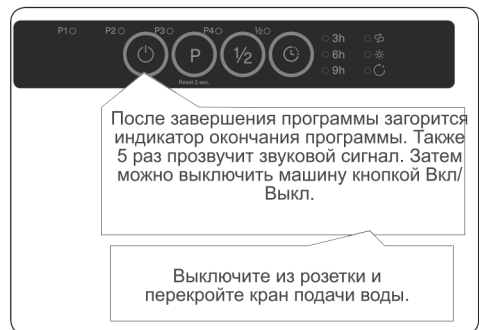

**ПРИМЕЧАНИЕ:** Не открывайте дверцу до окончания программы.



**ПРИМЕЧАНИЕ:** При открытии дверцы или отключения питания машины во

## Инструкция по установке и эксплуатации

время работы, программа продолжится после закрытия дверцы и подключения питания.



**ПРИМЕЧАНИЕ:** Если в процессе сушки отключится электричество или будет открыта дверца, программа остановится. Теперь на машине можно выбрать новую программу.

### Регулировка звукового сигнала

Чтобы изменить уровень громкости звукового сигнала, выполните следующие шаги:

1. Откройте дверцу и одновременно нажмите и удерживайте 3 секунды кнопку выбора программы (2) и кнопку половинной загрузки (3).
2. После распознавания настройки звука раздается длинный звуковой сигнал, и на дисплее машины отображается последний заданный уровень громкости, от «S0» до «S3».
3. Чтобы уменьшить уровень громкости, нажмите кнопку выбора программ (2). Чтобы увеличить уровень громкости, нажмите кнопку половинной загрузки (3).
4. При изменении уровня громкости загораются соответствующие светодиодные индикаторы, как показано в таблице ниже.

Уровни громкости	Светодиодные индикаторы			
	1/2	3 ч	6 ч	9 ч
S0				X
S1			X	X
S2		X	X	X
S3	X	X	X	X

5. Чтобы сохранить выбранный уровень громкости, выключите машину

Уровень «S0» означает, что все звуковые сигналы выключены. Заводская настройка громкости — «S3».

### Режим энергосбережения

Чтобы включить или отключить режим энергосбережения, выполните следующие шаги:

1. Откройте дверцу и одновременно нажмите и удерживайте 3 секунды кнопку половинной загрузки (3) и кнопку задержки (4).
2. Через 3 секунды на дисплее посудомоечной машины будет отображаться последняя настройка.
3. При включении режима энергосбережения загораются светодиодные индикаторы P1, P2, 1/2. В этом режиме внутреннее освещение выключается через 4 минуты после открытия дверцы, а машина отключается через 15 минут бездействия, чтобы сэкономить энергопотребление.
4. При выключении режима энергосбережения загораются светодиодные индикаторы P1, P2. При выключенном режиме энергосбережения внутреннее освещение будет оставаться включенным, пока будет открыта дверца, а машина будет оставаться включенной, пока ее не выключит пользователь.
5. Чтобы сохранить выбранные настройки, выключите машину.

В заводских настройках режим энергосбережения включен.

### Значение светодиодных индикаторов (8) (в зависимости от машины)

Светодиодный индикатор	Состояние машины
Красный непрерывный	На машине запущена программа.
Красный мигающий	Программа отменена.
Красный быстро мигающий	Неисправность машины. См. раздел «Автоматические предупреждения о неисправностях и необходимые действия».
Зеленый непрерывный	Программа завершена.

### ЧИСТКА И ТЕХНИЧЕСКОЕ ОБСЛУЖИВАНИЕ

Чистка посудомоечной машины важна для продления срока ее службы. Убедитесь, что настройка смягчения воды (если имеется) установлена правильно и что используется правильное количество моющего средства, чтобы предотвратить накопление накипи. Когда загорится индикатор датчика соли, наполните емкость для соли. Со временем в посудомоечной машине могут накапливаться масло и известковый налет. В этом случае:

- Загрузите моющее средство в соответствующее отделение, но не загружайте посуду. Выберите программу работы при высокой температуре и

запустите посудомоечную машину без посуды. Если этого не достаточно, чтобы полностью очистить посудомоечную машину, используйте очиститель, предназначенный для использования в посудомоечных машинах.

- Для продления срока службы посудомоечной машины проводите чистку раз в месяц.
- Регулярно протирайте уплотнения дверцы влажной тканью, чтобы удалить накопившийся осадок или посторонние предметы.

### Фильтры

Чистите фильтры и разбрызгиватели не реже одного раза в неделю. Если на фильтрах грубой очистки и тонкой очистки задерживаются остатки пищи или посторонние предметы, снимите фильтры и тщательно промойте их водой.

- Микрофильтр
- Фильтр грубой очистки
- Металлический фильтр

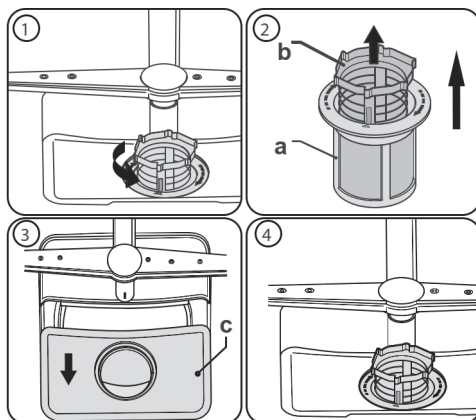

## Инструкция по установке и эксплуатации

Чтобы снять и очистить блок фильтров, поверните его против часовой стрелки и извлеките, потянув вверх **(1)**. Вытащите фильтр грубой очистки из микрофильтра **(2)**. Затем извлеките металлический фильтр **(3)**. Промойте фильтры большим количеством воды, чтобы на них не осталось посторонних веществ. Снова соберите фильтры. Установите на место фильтрующий элемент и поверните его по часовой стрелке **(4)**.

- Запрещается пользоваться посудомоечной машиной без фильтра.
- Неправильно установленный фильтр снижает эффективность мойки.
- Чистые фильтры необходимы для надежной работы машины.

### Разбрызгиватели

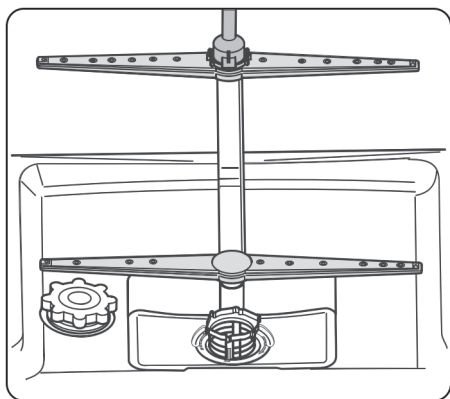

Следите за тем, чтобы отверстия разбрызгивателей не были забиты и чтобы к разбрызгивателям не приставали остатки пищи или посторонние предметы. В случае забивания отверстий снимите разбрызгиватели и очистите их под струей воды. Чтобы снять верхний разбрыз-

гиватель, открутите крепящую его гайку повернув ее по часовой стрелке и потянув вниз. При установке верхнего разбрызгивателя на место обязательно закрутите гайку должным образом.

### Сливной насос

Крупные остатки пищи или посторонние предметы, не захваченные фильтрами, могут заблокировать сливной насос.

В результате чего промывочная вода поднимется выше фильтра.



**Опасность порезов!**

При чистке сливного насоса будьте осторожны, чтобы не порезаться кусочками битого стекла или острыми принадлежностями.

Для этого:

1. В первую очередь отключите машину от сети питания.
2. Достаньте корзины.
3. Снимите фильтры.
4. Вычерпайте воду если необходимо, воспользуйтесь губкой.
5. Осмотрите поверхность и удалите любые посторонние предметы.
6. Установите фильтры.
7. Установите на место корзины.

# ПОСУДОМОЕЧНЫЕ МАШИНЫ

## Инструкция по установке и эксплуатации

### ПОИСК И УСТРАНЕНИЕ НЕИСПРАВНОСТЕЙ

Неисправность	Возможная причина	Поиск и устранение неисправностей
Программа не запускается.	Посудомоечная машина не подключена к электросети.	Подключите посудомоечную машину к электросети.
	Посудомоечная машина не включена.	Включите посудомоечную машину нажав кнопку Вкл./Выкл.
	Перегорел предохранитель.	Проверьте предохранители в помещении.
	Кран подачи воды перекрыт.	Откройте кран подачи воды.
	Дверца посудомоечной машины открыта.	Закройте дверцу посудомоечной машины.
	Засорились наливной шланг и фильтры машины.	Проверьте наливной шланг и фильтры машины и убедитесь, что они не засорились.
Внутри машины остается воды.	Сливной шланг забит или перекручен.	Проверьте сливной шланг затем очистите или раскрутите его.
	Засорились фильтры.	Очистите фильтры.
	Программа еще не завершилась.	Дождитесь завершения программы.
Машина останавливается во время мойки.	Отключение электроэнергии.	Проверьте сетевое питание.
	Неисправность впуска воды.	Проверьте кран подачи воды.
Если во время операции мойки слышны шумы, похожие на тряску или удары.	Разбрызгиватель бьет по посуде в нижней корзине.	Переместите или удалите предметы, которые блокируют разбрызгиватель.

## ПОСУДОМОЕЧНЫЕ МАШИНЫ

### Инструкция по установке и эксплуатации















Неисправность	Возможная причина	Поиск и устранение неисправностей
На посуде остаются частичные пищевые отходы.	Посуда размещена неправильно, брызги воды не достигают моющей посуды.	Не перегружайте корзины.
	Предметы посуды тесно прижимаются друг к другу	Ставьте посуду как указано в разделе о загрузке посудомоечной машины.
	Использовано недостаточно моющего средства.	Используйте правильное количество моющего средства, как указано в таблице программ.
	Выбрана неправильная программа мойки.	Используйте информацию в таблице программ, чтобы выбрать наиболее подходящую программу
	Разбрызгиватель засорён пищевыми отходами.	Очистите отверстия в разбрызгивателях тонкими предметами.
	Засорены фильтры или насос для слива воды, или фильтр неправильно установлен.	Убедитесь, что сливной шланг и фильтры установлены правильно.
На посуде остаются белесые пятна.	Использовано недостаточно моющего средства.	Используйте правильное количество моющего средства, как указано в таблице программ.
	Установлена слишком низкая дозировка ополаскивателя и/или смягчителя воды.	Увеличьте уровень ополаскивателя и/или смягчителя воды.
	Высокий уровень жесткости воды	Увеличьте уровень смягчителя воды и добавьте соль.
	Плохо закрыта крышка отделения для соли.	Убедитесь, что крышка отделения для соли плотно закрыта.

# ПОСУДОМОЕЧНЫЕ МАШИНЫ

## Инструкция по установке и эксплуатации

Неисправность	Возможная причина	Поиск и устранение неисправностей
Посуда не сохнет	Функция сушки не выбрана.	Выберите программу с функцией сушки.
	Задан слишком низкий уровень дозирования ополаскивателя.	Увеличьте настройку дозирования ополаскивателя.
На посуде образуются пятна ржавчины.	Недостаточное качество нержавеющей стали, из которой изготовлена моющаяся посуда.	Используйте только наборы, пригодные для мойки в посудомоечной машине.
	Высокий уровень соли в промывочной воде.	Отрегулируйте уровень жесткости воды с помощью таблицы жесткости воды.
	Плохо закрыта крышка отделения для соли.	Убедитесь, что крышка отделения для соли плотно закрыта.
	При заполнение солью посудомоечной машины просыпалось очень много соли.	Чтобы при заполнение солью отделения та не просыпалась, используйте воронку
	Неисправное сетевое заземление.	Немедленно обратитесь к квалифицированному электрику
Моющее средство остается в отделении для моющего средства.	Моющее средство было добавлено, когда отделение для моющего средства было влажным.	Перед использованием убедитесь, что отделение для моющего средства сухое.

### АВТОМАТИЧЕСКИЕ ПРЕДУПРЕЖДЕНИЯ О НЕИСПРАВНОСТЯХ И НЕОБХОДИМЫЕ ДЕЙСТВИЯ

Код неисправности					Возможная причина	Необходимые действия
P1	P2	1/2	3 ч	6 ч		
					Неисправность в системе подачи воды	Убедитесь, что открыт кран подачи воды и вода подается.
						Снимите шланг подачи воды с крана и прочистите фильтр на шланге.
						Если неисправность не устранена, обратитесь в центр обслуживания.
					Неисправность в системе давления	Обратитесь в центр обслуживания.
					Непрерывная подачи воды	Закройте кран и обратитесь в центр обслуживания.
					Невозможно слить воду	Засорение шланга или фильтров для слива воды.
						Отмените программу
						Если неисправность не устранена, обратитесь в центр обслуживания.
						Обратитесь в центр обслуживания.
					Неисправность нагревателя	Обратитесь в центр обслуживания.
					Перелив	Выключите машину и закройте кран.
						Обратитесь в центр обслуживания.

# ПОСУДОМОЕЧНЫЕ МАШИНЫ

## Инструкция по установке и эксплуатации

					Неисправность электронной платы	Обратитесь в центр обслуживания.
					Перегрев	Обратитесь в центр обслуживания.
					Неисправность датчика нагревателя	Обратитесь в центр обслуживания.
					Неисправность в системе высокого напряжения	Обратитесь в центр обслуживания.
					Неисправность в системе низкого напряжения	Обратитесь в центр обслуживания.

Во избежание возможных рисков установку и ремонт должна всегда выполнять только уполномоченная сервисная служба. Производитель не несет ответственности за повреждения, полученные в результате действий неуполномоченных лиц. Ремонт должен выполняться только техническим персоналом. В случае замены какого-либо компонента убедитесь, что используются только оригинальные запасные детали.

Ремонт, выполненный ненадлежащим образом, или неоригинальные запасные детали могут привести к значительным повреждениям и подвергнуть пользователя серьезному риску.

Контактная информация службы поддержки находится на обратной стороне настоящего документа.

Соответствующие оригинальные запасные детали от производителя, отвечающие нормам ЕС по экологизации можно получить в течение не менее 10 лет с момента выпуска изделия в продажу на территории Европейской экономической зоны.

# ПОСУДОМОЕЧНЫЕ МАШИНЫ

## Инструкция по установке и эксплуатации

### ТЕХНИЧЕСКИЕ ХАРАКТЕРИСТИКИ ПРОДУКТА

Модель	REGEN 45 BI	REGEN 60 BI
Вместимость посудомоечной машины	10	12
Класс по энергоэффективности	A++	A++
Годовое потребление электроэнергии в кВт в год (AEC) ( 280 циклов)*	211	258
Потребление электроэнергии (Et) (кВт на цикл)	0,739	0,907
Потребление электроэнергии в режиме Выкл. (Вт) (Po)	0,50	0,50
Потребление электроэнергии, если машина оставлена включенной. (Вт) (P1)	1,00	1,00
Годовое потребление воды в литрах в год (AWC) ( 280 циклов) **	3080	3360
Класс по эффективности сушки ***	A	A
Название стандартной программы ****	Eco	Eco
Время программы для стандартного цикла (мин)	222	221
Шум дБ(A)	<b>49</b>	<b>57</b>

\* Потребление электроэнергии Втч в год из расчета 280 стандартных циклов мойки с заполнением холодной водой и использованием режимов малой мощности. Фактическое потребление электроэнергии будет зависеть от того, как используется машина.

\*\* Потребление воды литров в год из расчета 280 стандартных циклов мойки. Фактическое потребление воды будет зависеть от того, как используется машина.

\*\*\* Эффективность сушки класса **A** по шкале от G (самая низкая эффективность) до A (самая высокая эффективность).

\*\*\*\* «Eco» – это стандартный цикл мойки, которому соответствует информация на заводской табличке в справочном листке технических характеристик. Эта программа пригодна для мойки столовой посуды с нормальным загрязнением, наиболее эффективная в терминах потребления воды и электроэнергии.

## Инструкция по установке и эксплуатации

### УТИЛИЗАЦИЯ ОТСЛУЖИВШЕГО ПРИБОРА

Отслужившие электрические и электронные приборы часто содержат ценные компоненты. В то же время материалы приборов содержат вредные вещества, необходимые для работы и безопасности техники. При неправильном обращении с отслужившими приборами или их попадании в бытовой мусор такие вещества могут нанести вред здоровью человека и окружающей среде. Поэтому не рекомендуется выбрасывать отслужившие приборы вместе с обычным бытовым мусором.



Рекомендуем Вам сдать отслуживший прибор в пункт приема и утилизации электрических и электронных приборов.

До момента отправления на утилизацию отслуживший прибор должен храниться в безопасном для детей состоянии.

При подготовке изделия к утилизации следует вытащить сетевую вилку из розетки и привести сетевую кабель, вилку и дверную защёлку в нерабочее состояние (например, перерезать кабель). Этим Вы исключите возможность несанкционированного пользования посудомоечной машиной.

### ИНФОРМАЦИЯ О СЕРТИФИКАЦИИ ПРОДУКЦИИ

Посудомоечные машины, представленные в данной инструкции по эксплуатации, соответствуют требованиям ТР ТС 004/2011 «О безопасности низковольтного оборудования» ТР ТС 020/2011 «Электромагнитная совместимость технических средств»



### ХРАНЕНИЕ

Необходимо хранить в сухом месте, вдали от источников повышенных температур и воздействия солнечных лучей. При хранении необходимо избегать резкого перепада температур. Хранить без упаковки не допускается.

### ТРАНСПОРТИРОВКА

Категорически не допускается падение и любые механические воздействия на упаковку при транспортировке.

### ЧТО НЕЛЬЗЯ МЫТЬ В ПОСУДОМОЕЧНОЙ МАШИНЕ

- Столовую посуду и приборы, сделанные из дерева или частично из дерева – они могут стать блеклыми и потерять приглядный вид.
- Посуду с ручками из рога или сделанную из бронзы.
- Хрупкую / декоративную стеклянную посуду и вазы, старинный фарфор – их декоративная роспись будет повреждена после машинной мойки.
- Пластиковую посуду, неустойчивую к горячей воде.
- Медную и оловянную посуду. Предметы из алюминия и серебра.
- Некоторые типы стеклянной посуды могут потерять прозрачность после неоднократной мойки в машине.
- Никогда не помещайте в машину предметы, сделанные из абсорбирующих материалов (губки, полотенца и пр.).
- Проверяйте, есть ли на посуде маркировка, разрешающая машинную мойку.

**ПРЕДУПРЕЖДЕНИЕ: Нельзя помещать в посудомоечную машину посуду или приборы, загрязненные табачным пеплом, воском, машинной смазкой или краской.**