

WORTEN

ДРЕЛЬ-ШУРУПОВЕРТ
АККУМУЛЯТОРНАЯ

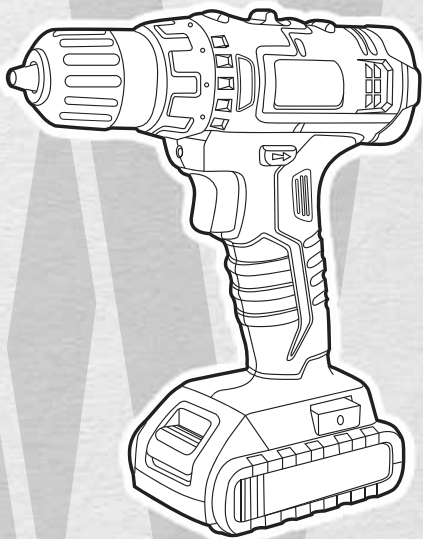

ИНСТРУКЦИЯ ПО ЭКСПЛУАТАЦИИ

ЖОРТЕН



Если у Вас возникли вопросы, касающиеся неисправностей, неполной комплектации, неправильной работы товара или заводского брака, мы готовы помочь Вам.

Отсканируйте QR-код, либо свяжитесь с нами по WhatsApp или Telegram, или же просто позвоните по номеру ниже:



Телефон поддержки покупателей

+7 (926) 346-16-14

Просто позвоните нам!!!

ДРЕЛЬ-ШУРУПОВЕРТ АККУМУЛЯТОРНАЯ

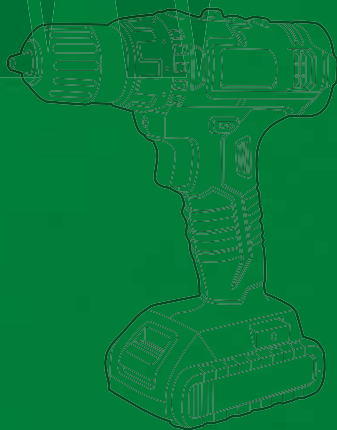

ВНИМАНИЕ!

Уделите время чтению данного руководства по эксплуатации и сохраните его для дальнейшего использования. Данное руководство носит ознакомительный характер. Продукт, его внешний вид а также внешний вид приложения могут отличаться от описанных в данном руководстве.

ТЕХНИЧЕСКИЕ ХАРАКТЕРИСТИКИ

НАИМЕНОВАНИЕ	ПАРАМЕТРЫ
Тип двигателя	бесщеточный
Мах крутящий момент	55 Нм
Напряжение аккумулятора	21 В
Емкость аккумулятора	4 А*ч
Наличие реверса	да
Наличие подсветки	да
Блокировка шпинделя	да
Размер зажимаемой оснастки	0.8-10 мм
Число скоростей	2
Частота вращения шпинделя	0-450/1700 об/мин
Мах диаметр сверления (металл)	10 мм
Мах диаметр сверления (дерево)	25 мм
Время заряда	3 ч
Число ступеней крутящего момента	18+1

КОМПЛЕКТНОСТЬ

1. Дрель x1;
2. Аккумулятор x1;
3. Зарядное устройство x1;
4. Бита x1;
5. Поясная скоба x1;
6. Руководство по эксплуатации x1;
7. Кейс x1;

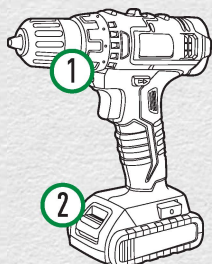

ОБЩИЕ ПРАВИЛА БЕЗОПАСНОСТИ

РАБОЧЕЕ МЕСТО

Держите рабочее место в чистоте, а также старайтесь работать в хорошо освещенных местах.

Не работайте с электроинструментом во взрывоопасных помещениях, вблизи взрывоопасных жидкостей, газов. Искра, генерируемая электроинструментом, легко воспламеняет.

Не работайте инструментом в присутствии детей и третьих лиц.

ЭЛЕКТРОБЕЗОПАСНОСТЬ

Во время работы избегайте контакта с такими поверхностями как трубы, радиаторы и холодильники.

Не подвергайте электроинструмент воздействию дождя или влаги. Работайте в сухих закрытых помещениях. Попадание воды в электроинструмент увеличит риск поражения электрическим током.

ИНДИВИДУАЛЬНАЯ БЕЗОПАСНОСТЬ

Будьте внимательны. Не работайте с электроинструментом при усталости, под действием лекарственных препаратов, алкоголя.

Используйте защитные устройства. Перед работой обязательно надевайте очки, пылезащитные маски, нескользкую защитную обувь, шлемы, средства защиты органов слуха и др.

Извлеките ключи перед включением электроинструмента. Ключ, оставленный на вращающейся части электроинструмента, может нанести вам травму во время работы.

Надевайте специализированную одежду. Не надевайте свободную одежду и украшения. Держите волосы, одежду подальше от движущихся частей.

Если у вас имеются устройства для удаления стружки, сбора пыли, которые подключаются к устройству, перед началом работы убедитесь, что они подключены и используются должным образом.

МЕРЫ ПРЕДОСТОРОЖНОСТИ

Используйте соответствующий электроинструмент в соответствии с целью применения. Выбор правильного электроинструмента делает вашу работу более эффективной и безопасной.



Если выключатель не может быть включен или выключен, нельзя использовать данный электроинструмент. Так как электроинструменты, которыми нельзя управлять с помощью переключателей, опасны и требуют ремонта.

Храните электроинструменты в недоступном для детей месте и не используйте их рядом с посторонними лицами.

Проверьте монтажную опору, а также подвижность движущихся частей, повреждения деталей и все необходимое для корректной работы электроинструмента. В случае повреждения электроинструмент немедленно необходимо отремонтировать. Режущий инструмент должен оставаться острым и чистым. Используйте электроинструмент только полагаясь на инструкцию по эксплуатации. Также следует помнить, что использование электроинструментов, которые не соответствуют необходимым требованиям, может быть опасным.

РЕМОНТ ОБОРУДОВАНИЯ

Для проведения ремонтных работ электроинструмент необходимо предоставлять специалисту, при замене деталей необходимо использовать только оригинальные части для замены старых.

Если инструмент не использовался в течение месяца после ремонта, проверьте аккумулятор на наличие заряда.

ОБЗОР ИНСТРУМЕНТА

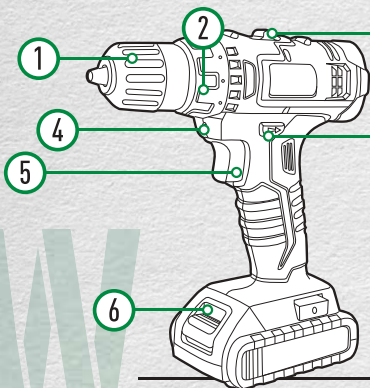

1. Быстрозажимной патрон
2. Муфта регулировки крутящего момента
3. Переключатель направления вращения (реверс)
4. Подсветка
5. Курок выключателя
6. Аккумулятор
7. Переключатель скорости вращения

ИНСТРУКЦИЯ ПО ЭКСПЛУАТАЦИИ

УСТАНОВКА И СНЯТИЕ АККУМУЛЯТОРА

Чтобы снять аккумулятор, отсоедините его от инструмента, одновременно нажимая на кнопки, расположенные по бокам аккумулятора.

Чтобы установить аккумулятор, совместите его контактную часть с отверстием в корпусе и вставьте до упора. Аккумулятор должен защелкнуться в корпусе, издав характерный щелчок.

Не применяйте силу при вставке аккумулятора. Если аккумулятор не вставляется с легкостью, значит, он вставлен неправильно.

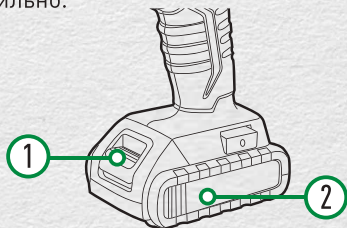

1. Кнопка
2. Аккумулятор

УСТАНОВКА И СНЯТИЕ БИТЫ ИЛИ СВЕРЛА

Поверните зажимной патрон против часовой стрелки, чтобы раскрыть кулачок. Вставьте битку в патрон до упора. Поверните зажимной патрон по часовой стрелке, затягивая кулачок.

Для снятия биты поверните патрон против часовой стрелки.

ВНИМАНИЕ!

Начинайте работу с аккумуляторной дрелью только после того, как полностью соберёте и проверите его в соответствии с указаниями данного руководства по эксплуатации. Подключение любых деталей и узлов дрели осуществляется только на отключенном от сети питания приборе. Изношенные сверла и насадки всегда заменяйте новыми.



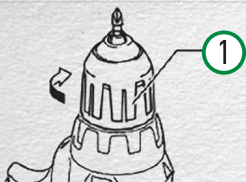

1. Быстрозажимной патрон

РЕГУЛИРОВКА КРУТЯЩЕГО МОМЕНТА

Шкала регулировки крутящего момента имеет 18+1 делений. Чтобы выбрать нужное значение, необходимо повернуть регулировочное кольцо, совместив соответствующее деление с указателем на корпусе инструмента. Деление 1 соответствует минимальному крутящему моменту, а деление 18 — максимальному (режим дрели), деление — режим сверления. При выборе одного из значений от 1 до 18 муфта-регулятор будет пробуксовывать при более высоком усилии. Конструкция муфты-регулятора не позволяет ей пробуксовывать на выбранном делении. Непосредственно перед выполнением работы вкрутите пробный шуруп в свой материал или в кусочек аналогичного материала, чтобы определить необходимый уровень крутящего момента.

ПЕРЕКЛЮЧЕНИЕ СКОРОСТИ

Чтобы изменить скорость, сначала выключите инструмент, а затем сдвиньте рычаг переключения скоростей в сторону «2» для высокой скорости или в сторону «1» для низкой скорости. Перед началом работы убедитесь, что рычаг переключения скоростей установлен в правильное положение. Используйте правильную скорость для своей работы.

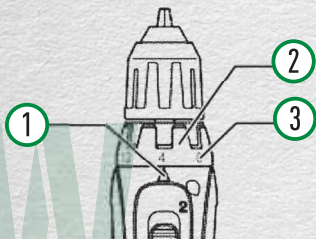

1. Указатель
2. Регулировочное кольцо
3. Шкала



1. Рычаг переключения скоростей

ВНИМАНИЕ!

Всегда устанавливайте рычаг переключения скоростей до конца в необходимое положение. Если вы управляете инструментом с рычагом переключения скоростей, расположенным посередине между скоростью «1» и скоростью «2», инструмент может быть поврежден.

Не используйте рычаг переключения скоростей во время работы инструмента. Инструмент может быть поврежден.

ПЕРЕКЛЮЧЕНИЕ НАПРАВЛЕНИЯ ВРАЩЕНИЯ

Данный инструмент оснащен переключателем реверса для изменения направления вращения шпинделя. Утопите переключатель реверса на стороне А, чтобы патрон вращался по часовой стрелке, или на стороне В, чтобы он вращался в обратном направлении.

В нейтральном положении переключателя реверса пусковой выключатель блокируется.

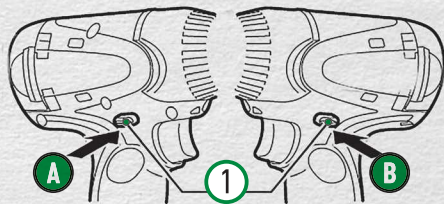

Обязательно проверьте направление вращения патрона перед началом работы.

Нажимайте на переключатель реверса только после полной остановки инструмента. Изменение направления вращения патрона до остановки инструмента может навредить инструменту.

На время, пока инструмент не используется, обязательно переводите переключатель реверса в нейтральное положение.

ВКЛЮЧЕНИЕ/ВЫКЛЮЧЕНИЕ

1. Для включения инструмента - нажмите курок выключателя (1).

2. Для выключения – отпустите курок. Курок выключателя связан с функцией тормоза, он немедленно прекращает вращение патрона после выключения.

3. Курок выключателя так же является регулятором частоты вращения электродвигателя. Она позволяет выбрать необходимую скорость для определенного вида работ. Чем сильнее Вы нажимаете клавишу, тем выше скорость.

4. Чтобы включить подсветку (2), нажмите на пусковой выключатель. Подсветка горит, пока нажат пусковой выключатель.

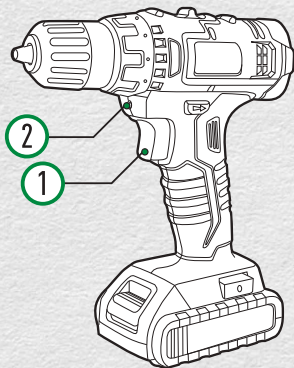

1. Курок выключателя
2. Подсветка

**Не работайте длительное время на низкой скорости, это может привести к перегреву инструмента!
Не смотрите непосредственно на луч или на лампу подсветки**

ЗАВИНЧИВАНИЕ

1. Выставьте с помощью регулировочного кольца нужный крутящий момент.
2. Прижмите кончик биты к шляпке самореза и надавите на инструмент.
3. Включите инструмент на малых оборотах и постепенно увеличивайте частоту вращения шпинделя.
4. Отпустите курок выключателя, как только муфта начнет про буксовывать.

**Крепко держите инструмент одной рукой за рукоятку, а другой за нижнюю часть аккумулятора, удерживая его во время вращения.
Убедитесь в том, что бита плотно вставлена в шляпку самореза, иначе можно повредить саморез и биту.**

СВЕРЛЕНИЕ

Сначала переведите регулировочное кольцо в положение сверления. Затем следуйте инструкциям.

СВЕРЛЕНИЕ ДЕРЕВА

Наилучший результат при сверлении дерева достигается при использовании сверла по дереву с направляющим винтом. Направляющий винт упрощает сверление, толкая сверло внутрь заготовки.

СВЕРЛЕНИЕ МЕТАЛЛА

Чтобы сверло не скользило по металлу, накерните центр будущего отверстия. Установите кончик сверла в накерненное углубление и начинайте сверлить. Используйте смазочно-охлаждающую жидкость для сверления металла. Исключения — железо и латунь, которые сверлятся на сухую.



Излишнее давление на инструмент не ускоряет сверление. Лишнее давление повреждает кончик вашего сверла, снижает производительность инструмента и сокращает срок его службы.

В момент выхода сверла с другой стороны детали на инструмент/сверло действует огромная сила. Крепко держите инструмент и проявляйте осторожность в момент, когда сверло начинает пробиваться наружу сквозь деталь.

Застрявшее сверло можно извлечь, просто выкрутив его обратно, переведя переключатель реверса в положение обратного хода. Однако, если не держать инструмент крепко, инструмент может резко отскочить назад.

Всегда закрепляйте небольшие заготовки в тисках или аналогичном удерживающем устройстве.

Если инструмент работает непрерывно до тех пор, пока аккумулятор не разрядится, дайте инструменту отдохнуть в течение 15 минут, прежде чем приступить к замене аккумулятора.

ЗАРЯДКА АККУМУЛЯТОРА

Прежде чем использовать аккумуляторный инструмент, необходимо зарядить аккумулятор. Зарядка необходима также, если производительность инструмента ощутимо снижается.

При зарядке аккумулятора впервые или после продолжительного хранения, как правило, достигается только 80% номинальной электрической емкости. И только после нескольких циклов зарядки-разрядки аккумулятор достигает полной емкости.

Новый аккумулятор, перед вводом в регулярную эксплуатацию, вначале следует полностью разрядить. После этого максимально зарядить (около 5 часов). Такой цикл полной разрядки-зарядки выполнить несколько раз.

WORTEN

1

Дата приема _____
 Подпись клиента _____
 Дата выдачи _____
 Подпись клиента _____
 Сер. № инструмента _____

2

Дата приема _____
 Подпись клиента _____
 Дата выдачи _____
 Подпись клиента _____
 Сер. № инструмента _____

3

Тип инструмента _____
 Серийный номер _____
 Дата изготовления _____
 Дата продажи _____
 Торговая организация (И.П.) _____
 АКБ1 _____
 АКБ2 _____

Уважаемый покупатель!

Поздравляем Вас с покупкой высококачественного инструмента, произведенного компанией **WORTEN**.
 Данный гарантийный талон **WORTEN** подтверждает высокие качество и безупречное функционирование инструмента при условии соблюдения правил эксплуатации, указанных в инструкции по эксплуатации. Срок службы инструмента — 3 лет. По окончании гарантийного срока, а также для сохранения высокой производительности и надежности инструмента, рекомендуется обращаться в сервис-центр для осмотра и выполнения работ по техническому обслуживанию не реже одного раза в шесть месяцев.

Гарантийные обязательства:

Компания берет на себя обязательство по бесплатному устранению всех неисправностей, возникших по вине производителя, в течение 12 месяцев со дня продажи инструмента.

Условия гарантии:

Настоящая гарантия предоставляется компанией в дополнение к правам потребителя, установленным действующим законодательством.

В случае возникновения каких-либо проблем в процессе эксплуатации рекомендуем Вам обращаться в сервисные организации, адреса и телефоны которых Вы можете найти в комплекте с инструментом.

При покупке инструмента требуется проверки его комплектности и исправности в Вашем присутствии, инструкцию по эксплуатации и заполненный гарантийный талон. При отсутствии у Вас правильно заполненного гарантийного талона мы будем вынуждены отклонить Ваш претензии по качеству изделия.

Убедительно просим Вас перед началом работы с инструментом внимательно ознакомиться с инструкцией по его эксплуатации!

При первых признаках неисправности инструмента (повышенный шум, вибрация, потеря мощности, снижение оборотов, сильное искрение, запахи гари и т.п.), его дальнейшая эксплуатация запрещается.

Подпись владельца _____

Подпись владельца _____

Гарантийный ремонт не осуществляется в следующих случаях:

1. Неисправность явилась следствием небрежной эксплуатации, неправильной транспортировки или хранения, в результате чего инструмент имеет механические повреждения, сильные внешние и внутренние загрязнения или ржавчину.
2. Изделие использовалось не по назначению, с применением неподходящих для него или износившихся расходных материалов, насадок, приспособлений или их ненадлежащего качества.
3. Налицо самостоятельное вскрытие инструмента, а также попытка его ремонта вне уполномоченного гарантийного сервисного центра (Следы вскрытия на крепежных винтах, замена смазки, щетки, сетевого шнура, нарушения сборки и др.).
4. Инструмент эксплуатировался с перегрузкой, повлекшей за собой выход его из строя.
5. Потеря работоспособности явилась следствием естественного износа детали.
6. Неисправность возникла из-за действий третьих лиц, неблагоприятных атмосферных или иных воздействий.
7. При обнаружении в инструменте посторонних предметов, насекомых, материалов или веществ, не являющихся отходами, сопровождающими применение по назначению, либо при наличии в инструменте большого количества отходов, свидетельствующих об эксплуатации со снятым или неправильно установленным защитным кожухом, если поломка вызвана этой причиной.

Гарантия не распространяется на:

- >>> сменные принадлежности (сверла, буры, патроны, ножи, пуансоны, матрицы и т.п.);
- >>> повреждения сетевого шнура;
- >>> расходные материалы (угольные щетки, приводные ремни, смазки, резиновые втулки, кольца, салники и др.);
- >>> электроинструмент с отсутствующим, стертым (полностью или частично) серийным номером;
- >>> проведение профилактического технического обслуживания.

JINHUA FUKEYUE SUPPLY CHAIN CO., LTD. (

: NO.28 CHUANTANG ROAD, LIUSHU NATURE VILLAGE, XIANGZHU TOWN,
YONGKANG, JINHUA PROVINCE, ZHEJIANG PROVINCE, CHINA (No. 28,

: Yiwu Deqiu Trading Co., Ltd

: Room 707, 7th floor, Guomao Building, No 999, Chouzhou North Road,
Futian Street, Yiwu City, Jinhua City, Zhejiang Province CHINA (707, 7
999,

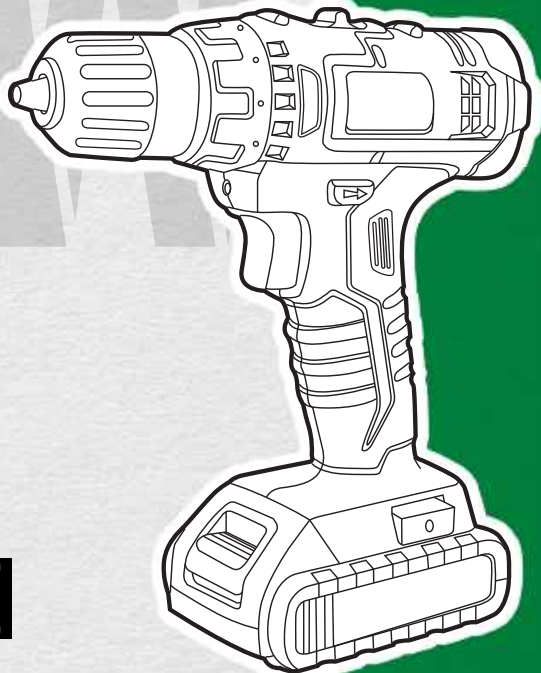

« / », 127006, .23/15, .1, .1,
.: +7 977 333 41 37 e-mail: info@wiekk.ru : www.wiekk.ru <<http://www.wiekk.ru>>

010/2011 «
020/2011 «
037/2016 «
».





ДРЕЛЬ-ШУРУПОВЕРТ АККУМУЛЯТОРНАЯ

