

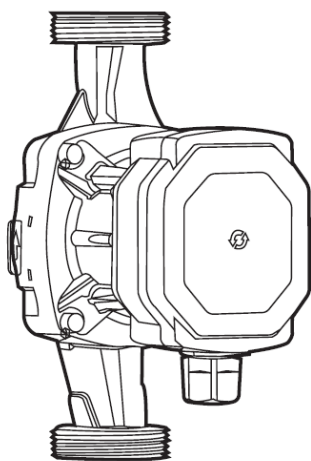

ЦИРКУЛЯЦИОННЫЙ НАСОС



Руководство по эксплуатации

Модель:
MES 25-6-180



Перед первым использованием циркуляционного насоса внимательно прочитайте настоящее руководство по эксплуатации и обратите особое внимание на пункты, обозначенные символом «ВНИМАНИЕ!»

ВНИМАНИЕ! ОПАСНОЕ НАПРЯЖЕНИЕ 220-230 В, 50 Гц!

ВНИМАНИЕ! Вскрытие корпуса и внесение каких-либо изменений в конструкцию насоса без специального разрешения производителя приводит к прекращению действия гарантийных обязательств. Ремонт насосов разрешен только в специализированных сервисных центрах.

ВНИМАНИЕ! НАСОС ДОЛЖЕН БЫТЬ ОБЯЗАТЕЛЬНО ЗАЗЕМЛЕН. Для обеспечения безопасности заземление обязательно должно быть подключено в первую очередь! Заземление предусмотрено только для безопасности насоса. Трубные системы должны заземляться отдельно!

ВНИМАНИЕ! Не допускается соприкосновение силового кабеля с трубопроводом или насосом.

Насосы E8tempo предназначены исключительно для бытового, индивидуального использования. Коммерческое, промышленное использование этих насосов не рекомендуется и может привести к отказу производителя и продавца от гарантийных обязательств. Гарантийные обязательства производителя и продавца не распространяются на неисправности, произошедшие вследствие использования насосов E8tempo не по назначению и не в соответствии с руководством по эксплуатации.

УВАЖАЕМЫЙ ПОКУПАТЕЛЬ!

Поздравляем вас с приобретением циркуляционного насоса E8tempo. Циркуляционный насос (в дальнейшем насос) разработан и изготовлен в строгом соответствии с отечественными и международными стандартами, гарантирующими надёжность и безопасность эксплуатации.

При покупке насоса проверьте комплектность, а также требуйте заполнения торгующей организацией Гарантийного талона.

При приобретении оборудования через маркетплейсы в том числе ОЗОН, ВБ, Яндекс маркет и т.д. в Гарантийном талоне проставляется печать производителя ООО «Е8», а покупатель самостоятельно заполняет Гарантийный талон в строках: Модель, Серийный номер, Дата продажи=Дата покупки/оплаты.

Владелец несёт ответственность за безопасную эксплуатацию насоса и за содержание его в надлежащем состоянии.

Настоящее Руководство распространяется на насосы торговой марки E8tempo.

Полное наименование модели приобретённого вами насоса указано в идентификационной табличке на корпусе насоса.

Перед монтажом и эксплуатацией внимательно прочитайте настоящее руководство.

Приведенные в руководстве изображения являются простыми иллюстрациями к изделию и могут отличаться от его фактического внешнего вида.

Сохраняйте это руководство вместе с гарантийным талоном и кассовым чеком.

Компания ООО «Е8» оставляет за собой право вносить изменения и дополнения в данное руководство без предварительного уведомления.

Содержание

	Стр.
Назначение прибора	4
Технические характеристики	5
Конструкция	8
Габаритные и присоединительные размеры	9
Рабочие характеристики	9
Функциональные режимы	10
Таблица неисправностей	11
Установка	12
Меры предосторожности	14
Ввода в эксплуатацию	14
Уход и техническое обслуживание	14
Инструкция по эксплуатации	15
Комплект поставки	15
Условия транспортировки и хранения	15
Утилизация	16
Гарантия	16
Гарантийный талон	18
Контакты производителя	19

Назначение прибора

Циркуляционные насосы E8tempo MES 25-6-180 – это энергоэффективные насосы с электронным управлением для систем отопления, в системах нагрева ГВС, вентиляции, охлаждения и кондиционирования воздуха.

Насос предназначен для подачи жидких, чистых, неагрессивных и невзрывоопасных жидкостей, и его запрещено использовать для легковоспламеняющихся взрывоопасных, химически агрессивных жидкостей, например таких как дизельное топливо и бензин. Если циркуляционный насос используется для работы с жидкостью с высокой вязкостью, то производительность насоса будет снижена, поэтому при выборе насоса необходимо учитывать вязкость перекачиваемой жидкости.

Насос рассчитан на работу в однофазных сетях переменного напряжения с номинальным значением 220 В и частотой 50 Гц.

Транспортируемая среда:

- 1) Вода (температура +2+95 °С), водный раствор этиленгликоля (содержание гликолей ≤40%)
- 2) Вязкость теплоносителя не должна превышать 10мм²/с
- 3) Значение рН среды составляет от 6,5 до 8,5
- 4) Среда не должна содержать твердых примесей с объемной долей более 0,01% и зернистостью не более 0,1 мм (запрещается перекачивать теплоноситель с песком, грязью, камнями и другими инородными телами)
- 5) Размер ячейки фильтра механической очистки должен быть не более 500 мкм.

Технические характеристики

Модель	MES 25-6-180
Мощность, Вт	45
Макс. раб. давление PN, бар	10
Мин. раб. давление, бар 50°C	0,05
Мин. раб. давление, бар 80°C	0,4
Мин. раб. давление, бар 95°C	1,1
Рабочая среда	Вода, водный раствор гликолей
Напряжение Вт/ Гц	220/50
Напор (макс), м	6
Производительность, л/мин (макс)	53
Ток номинальный (мин.), А	0,205
Класс защиты	IP44
Класс изоляции двигателя	Н
Частота вращения, об./мин	3250
Присоединительный размер	G 1 1/2" до G 1"
Диапазон рабочей температуры, °С	2-95
Температура окружающей среды, °С	0-40
Размер индивидуальной коробки, мм	198x130x150ММ
Вес БРУТТО/НЕТТО, кг/1 шт	2.1/1.8
Гарантийный срок	12 месяцев
Указанные в таблице параметры действительны при соблюдении потребителем требований данного руководства по эксплуатации.	

Вопросы, требующие особого внимания:

- 1) Ни при каких обстоятельствах не подключайте и не отсоединяйте провода и не пытайтесь прикасаться к контактам в розетке, находящейся под напряжением, во избежание поражения электрическим током и несчастных случаев.
- 2) Во избежание травм и поражения электрическим током все работы по подключению к сети электропитания, включая устройство заземления, должны проводиться на холодном насосе (не выше +40 °С) и при отключенном электропитании.
- 3) Соединительные провода должны быть рассчитаны на номинальную мощность и оснащены соответствующими плавкими предохранителями, подключение насоса к сети должно выполняться к защищенному разьему.

- 4) Не эксплуатируйте насос при повышенном и пониженном напряжении.
- 5) Никогда не подключайте устройство к сети переменного тока с напряжением 380 В, в противном случае это может привести к серьезным необратимым повреждениям устройства!
- 6) Не включайте и не используйте насос с поврежденным электрическим кабелем или штепсельной вилкой.
- 7) Не удлиняйте кабель путем наращивания
- 8) Не поднимайте, не подвешивайте и не переносите насос за электрический кабель
- 9) Не ремонтируйте и не обслуживайте насос включенный в электросеть
- 10) Не включайте насос в электросеть при неисправном электродвигателе.
- 11) Пожалуйста, действуйте в строгом соответствии с данным руководством пользователя, в противном случае мы снимаем с себя ответственность по гарантийному обслуживанию.
- 12) **НАСОС ДОЛЖЕН БЫТЬ ОБЯЗАТЕЛЬНО ЗАЗЕМЛЕН!** Перед использованием убедитесь, что провод источника питания надежно заземлен и надежно подсоединен. Для обеспечения безопасности заземление обязательно должно быть подключено в первую очередь! Заземление предусмотрено только для безопасности насоса. Трубные системы должны заземляться отдельно!
- 13) Не допускается соприкосновение силового кабеля с трубопроводом или насосом во избежание разрушения изоляции кабеля.
- 14) Перед насосом рекомендуется устанавливать фильтр механической очистки с размером ячейки не более 500 мкм.
- 15) Не включайте насос без воды или другого теплоносителя.
- 16) При использовании воды в роли теплоносителя, запрещается отключать котел при температуре воздуха ниже 2 °С.
- 17) Насос должен быть размещен в помещении, не допускается воздействие на насос атмосферных осадков, агрессивных жидкостей и газов.
- 18) Не допустимы игры детей с насосом.
- 19) Не соблюдение указаний настоящего руководства по эксплуатации может повлечь за собой: пожар, ожоги, удар электрическим током, материальный ущерб и прочие повреждения.
- 20) Всю ответственность за безопасную эксплуатацию и поддержание насоса в рабочем состоянии несет собственник (покупатель).

Характеристики насоса:

- 1) Бесшумный: ротор смазывается и охлаждается подаваемой жидкостью, что обеспечивает низкий уровень шума.
- 2) Отсутствие протечек: герметизация, эффективно устраняющая утечку жидкости.
- 3) Устойчивость к высоким температурам: рабочее колесо и двигатель изготовлены из термостойких материалов, которые могут транспортировать жидкость при температуре до 110°C.
- 4) Износостойкость: Подшипники двигателя изготовлены из высокопрочной и износостойкой керамики.
- 5) Высокая эффективность: двигатель с постоянными магнитами и интеллектуальным управлением, а рабочее колесо имеет центробежную конструкцию, обеспечивающую высокую эффективность и значительную экономию электроэнергии.
- 6) Длительный срок службы: Ротор и статор изолированы защитной втулкой из нержавеющей стали, которая отводит тепло с помощью жидкости, поступающей во внутреннюю полость, чтобы замедлить старение изоляции и обеспечить длительный срок службы.
- 7) Многорежимность: благодаря разнообразию режимов работы на выбор, он может удовлетворить потребности различных приложений.
- 8) Интеллектуальный: благодаря функции адаптации автоматически выполняет настройку, чтобы поддерживать систему в наилучшем рабочем состоянии, и предоставляет различные инструкции в виде сообщений для облегчения работы пользователя.

Конструкция



1	Корпус насоса	12	Уплотнительное кольцо
2	Крыльчатка	13	Клемная коробка
3	Крышка	14	Кабельный ввод
4	Уплотнительная прокладка	15	Винт с крестообразной головкой М4*12
5	Подшипник	16	Плата управления двигателем
6	Ротор	17	Винт с крестообразной головкой М4*35
7	Корпус ротора	18	Крышка клеммной коробки
8	Гайка	19	Резьбовой винт ST4*12
9	Статор	20	Заглушка для резьбового отверстия
10	Корпус статора	21	Фирменная табличка
11	Прокладка		

Габаритные и присоединительные размеры

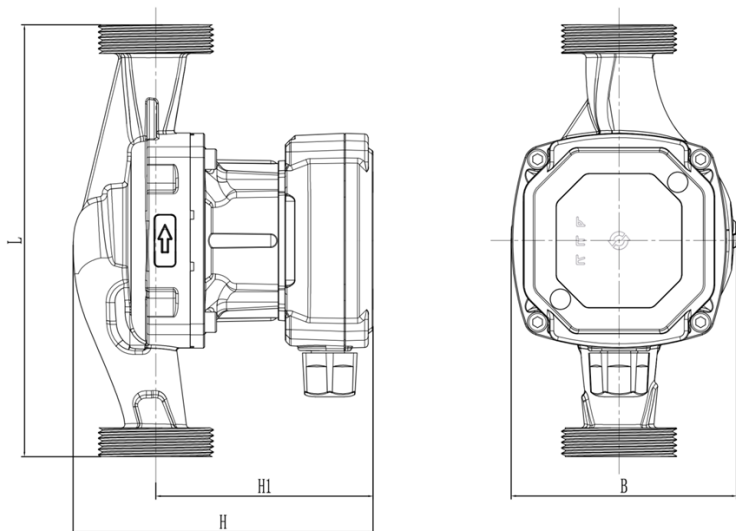





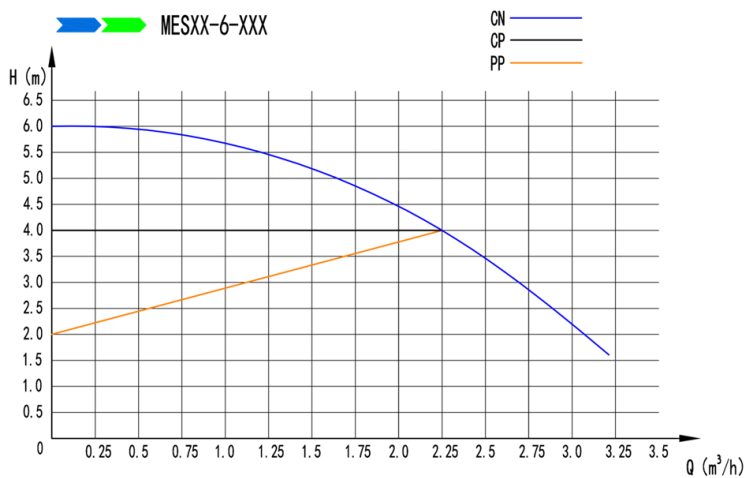

№.	Модель	Мощность	Расход	Напор	Подключение	L (мм)	B (мм)	H (мм)	H1 (мм)
		Вт	м ³ /час						
1	MES25-6-180	45	3.2	6	DN25	180	94	125	90

Рабочие характеристики



Функциональные режимы

1. Фиксированная скорость () CN : Работа с постоянной скоростью при заданной частоте вращения в соответствии с системой;
2. Постоянное давление () CP: Работает в соответствии с заданной кривой давления в системе;
3. Пропорции () PP: Работает при соотношении давления и расхода один к одному в соответствии с заданными давлением и расходом в системе;
4. АВТОМАТИЧЕСКОЕ ( +  +  + ): Адаптивное управление в соответствии с установленными процедурами системы, сводящее к минимуму потребление энергии.

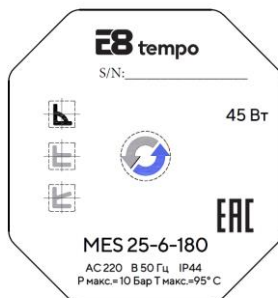

Переключение функциональных режимов















Нажмите клавишу выбора функции , чтобы настроить функцию, заводская настройка по умолчанию  (работа с постоянной скоростью), нажмите клавишу  для переключения в режим  (работа с постоянным давлением), нажмите  для переключения в режим  (пропорциональная работа), чтобы продолжить эту операцию, в свою очередь, в цикле в одном из трех режимов нажмите  и удерживайте клавишу, чтобы перейти в автоматический режим, а затем нажмите , чтобы выйти из автоматического режима.

Таблица неисправностей

Индикация	Описание	Значение	Устранение
	Мигает, индикатор горит 2 секунды + выключается 2 секунды...	Повышенное или пониженное напряжение	Установите стабилизатор напряжения
	Мигает, индикатор горит 2 секунды + выключается 2 секунды...	Малая нагрузка или работа без воды	Добавить теплоноситель в систему
	Мигает, индикатор горит 2 секунды + выключается 2 секунды...	Обрыв питания двигателя	Обратиться в сервисный центр
 	Мигает, индикатор горит 2 секунды + выключается 2 секунды...	Перегрузка по току	Обратиться в сервисный центр
 	Мигает, индикатор горит 2 секунды + выключается 2 секунды...	Ротор заблокирован	Установите режим максимальной скорости или открутите корпус статора и проверните

			ротор вручную
	Мигает, индикатор горит 2 секунды + выключается 2 секунды...	Перегрев	Отключите питание.

Установка

Установка, монтаж и запуск циркуляционного насоса E8tempo должны проводиться только квалифицированным и специалистами. В случае несоблюдения данного требования, теряют силу гарантийные обязательства, а также возникает опасность повреждения оборудования и травматизма.

Циркуляционные насосы должны эксплуатироваться при давлении и температуре, изложенных в настоящем паспорте.

Установка должна производиться после окончания всех сварочных и паяльных работ.

Перед установкой насоса система отопления должна быть промыта теплой водой. После промывки системы необходимо полностью слить воду, чтобы удалить механические частицы.

Монтаж производится непосредственно на трубопроводе, в вертикальном положении, чтобы исключить завоздушивание и накопление отложений в насосе.

Направление стрелки на корпусе насоса должно совпадать с предполагаемым направлением движения перекачиваемой среды.

Не устанавливайте насос в нижней точке системы, чтобы предотвратить накопление отложений в насосе и его блокировку.

Устанавливайте насос так, чтобы во время установки, обслуживания или протечки вода, или теплоноситель не попадали на пластиковую часть корпуса и электрический разъем.

Устанавливайте насос как можно дальше от трубных изгибов, колен и узлов разветвления, чтобы избежать повышенного шума во время работы

насоса.

Запорные краны должны быть установлены до и после насоса, чтобы облегчить проведение работ по обслуживанию, проверке, замене и т.д.

Перед насосом рекомендуется устанавливать фильтр механической очистки с размером ячейки не более 500 мкм.

Не добавляйте в воду, залитую в контур циркуляции, присадки, произведенные на основе углеводородов и ароматических веществ. Если будет использоваться антифриз, то его концентрация не должна превышать 40 %.

Заполните систему теплоносителем и удалите из нее воздух.

При правильной установке насоса ось ротора должна быть параллельна земле.

Допустимые положения насоса и блока управления показаны на рисунке.

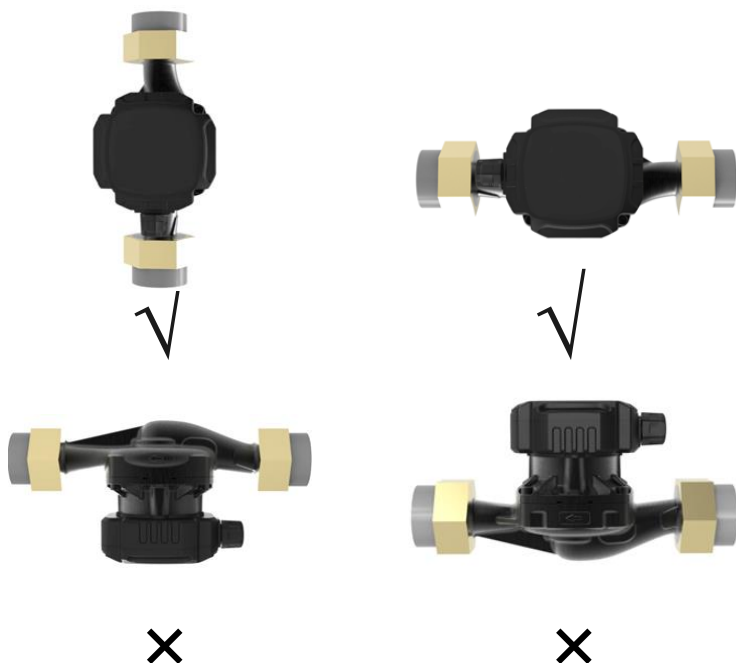

Меры предосторожности

- 1) Входное и выходное отверстия насоса с резьбовыми соединениями и соответствующий трубопровод должны иметь одинаковый диаметр и быть надежно подсоединены.
- 2) При монтаже необходимо следить за тем, чтобы вал двигателя находился строго горизонтально как показано на рисунке.
- 3) Необходимо надежно подсоединить провод (провод заземления) к электрической розетке.
- 4) Розетка, к которой будет подключен насос, должна быть заземлена и подключена к УЗО с током срабатывания 30 мА.

Ввод в эксплуатацию

- 1) Проверить правильность установки.
- 2) Заполнить систему теплоносителем.
- 3) Проверить напряжение источника питания.
- 4) Подключить к сети питания.
- 5) Установить необходимый режим работы.
- 6) Проверить работу насоса на предмет каких-либо отклонений.
- 7) При обнаружении каких-либо отклонений от нормы, пожалуйста, найдите неисправность в соответствии с содержанием диагностического сообщения в Таблице неисправностей и незамедлительно устраните ее.

Уход и техническое обслуживание

- 1) Избегайте использования водяного насоса в условиях нехватки транспортируемой среды.
- 2) При остановке насоса необходимо отключить питание и закрыть впускной и выпускной краны.
- 3) После остановки насоса и возобновления работы перед включением питания необходимо последовательно открыть впускной и выпускной краны.
- 4) Если необходимо изменить режим работы насоса, обратитесь к разделу Переключение функциональных режимов.
- 5) В случае неисправности насоса обратитесь за технической консультацией к специалисту.
- 6) Для предотвращения заклинивания ротора при длительных простоях, необходимо каждые 2 месяца включать насос на 5 минут.

Инструкция по эксплуатации

- 1) Перед установкой насоса необходимо проверить надежность и герметичность подключения к трубопроводной системе.
- 2) Убедиться в отсутствии загрязнений, сварочного шлака или грязи в трубопроводе;
- 3) Насос должен быть установлен в сухом и проветриваемом месте, чтобы предотвратить короткое замыкание из-за влаги или разбрызгивания воды, а место установки должно быть удобным для последующего технического обслуживания и замены;
- 4) При установке следует избегать разбрызгивания воды во избежание поражения электрическим током. Не устанавливайте в ванной комнате, чтобы водяной пар или вода не попали в распределительную коробку и не вызвали утечку электричества;
- 5) Для облегчения технического обслуживания насоса в будущем рекомендуется установить запорные краны на входе и выходе;
- 6) Если насос установлен в систему отопления, не прикасайтесь к корпусу насоса и трубопроводу руками, чтобы избежать ожогов;
- 7) Вилка сетевого шнура должна быть заземлена;
- 8) При температуре окружающей среды ниже 2 °C, следует слить воду из трубопроводной системы, чтобы избежать замерзания и растрескивания корпуса насоса.

Комплект поставки:

	Наименование	Кол-во, шт.
1	Циркуляционный насос E8tempo	1
2	Упаковка (картонный короб)	1
3	Руководство по эксплуатации с гарантийным талоном	1

Условия транспортировки и хранения

Продукция должна храниться на складах в упаковке завода-изготовителя в закрытом помещении или под навесом.

Продукция, упакованная на заводе-изготовителе в картонные коробки, может транспортироваться любым видом транспорта в соответствии с правилами перевозки грузов и техническими условиями погрузки и крепления грузов, действующими на данном виде транспорта.

При погрузке, транспортировке и хранении продукцию следует оберегать от механических нагрузок и повреждений, а также обеспечивать надежное крепление.

Утилизация

Утилизация насоса (переплавка, захоронение, перепродажа), производится в порядке, установленном Законами Российской Федерацией в соответствии с общероссийскими и региональными нормами, актами, правилами, распоряжениями и пр.

Гарантия

Гарантия на циркуляционные насосы E8tempo предоставляется на срок 12 месяцев со дня продажи при заполненном гарантийном талоне, наличии чека на покупку и распространяется на дефекты, произошедшие по вине Производителя при соблюдении правил эксплуатации оборудования.

Удовлетворение претензий покупателей связанных с недостатками оборудования по вине производителя производится в соответствии с законом РФ «О защите прав потребителей».

При наступлении гарантийного случая производится бесплатный ремонт насоса или его замена на новый аналогичный насос. При гарантийном ремонте гарантия продлевается на срок ремонта.

Производитель не несет материальной ответственности перед третьими лицами в случае причинения ущерба в результате производственного брака.

Циркуляционные насосы E8tempo предназначены исключительно для индивидуального бытового использования. Промышленное, коммерческое использование для насосов не рекомендуется и может привести к отказу от всех гарантийных обязательств производителя и продавца.

Категорически запрещается перекачивать насосом воду или теплоноситель с механическими фракциями размером более 0,2 мм, волокнистыми включениями, волосами, тряпками, картоном, бумагой и любыми другими инородными телами.

Гарантийные обязательства не распространяются:

- На неисправности оборудования, возникшие в результате несоблюдения пользователем условий и предписаний руководства по эксплуатации, использование не по назначению, использование в недопустимых условиях;

- На механические повреждения, вызванные внешним ударным или иным другим воздействием, а также воздействием агрессивных сред;
- На неисправности, возникшие вследствие неправильного электрического, гидравлического или механического подключения насоса;
- На неисправности, возникшие в следствии работы насоса «на сухую»
- На неисправности, возникшие вследствие использования недопустимого теплоносителя по химическому составу, по концентрации, по вязкости, по температурам и т.д.;
- На насосы, вышедшие из строя в связи с попаданием внутрь мусора, посторонних включений, инородных тел, грязи и т.д.;
- На насосы, подвергшиеся вскрытию, ремонту или модификации не уполномоченным лицом или организацией;
- На неисправности, возникшие в результате перегрузки насоса (к безусловным признакам перегрузки насоса относятся: появление цветов побежалости, деформация или следы плавления деталей и узлов, потемнение или обугливание изоляции проводов электродвигателя под воздействием высокой температуры, а также нестабильности параметров электросети, превышающих нормы, установленные ГОСТ 13109_87);
- На насосы со стертым или удаленным заводским серийным номером, а также, если данные на насосе не соответствуют данным в гарантийном талоне;
- На естественный износ насоса, сильное внутреннее или внешнее загрязнение.

ГАРАНТИЙНЫЙ ТАЛОН

Гарантийный талон № _____

Срок гарантии – 6 месяцев

Наименование и модель: _____

Серийный номер: _____

Убедитесь, что данный серийный номер совпадает с серийным номером на насосе!

Дата продажи: _____

Продавец: _____

Адрес продавца: _____

Тел.продавца: _____

М.П.

Подпись продавца: _____

С руководством по эксплуатации и правилами использования ознакомлен. К внешнему виду и комплектации претензий не имею.

Гарантийные условия, описанные в данном руководстве подтверждаю.

ФИО покупателя _____

Подпись покупателя: _____

Импортер на территории РФ и правообладатель бренда E8 tempo – ООО «Е8»

Свяжитесь с нами любым удобным для Вас способом:

Горячая линия для звонков по РФ (техническая поддержка): 8-800-350-88-21

Официальный сайт
www.E8.ru



Telegram-бот
техническая поддержка

