

***Bedienungsanleitung***

***User manual***

***Руководство пользователя***

***Dunstabzugshaube***

***Extractor hood***

***Кухонная вытяжка***

**LAURA 60 NOIR, LAURA 60 BLANC,  
LAURA 60 ARGENT**

*Monsher*



**INHALT**

EINFÜHRUNG .....	4
VORSICHTSMASSNAHMEN .....	4
INSTALLATIONSANLEITUNG .....	7
VERFAHREN ZUR INSTALLATION EINES T-FÖRMIGEN LUFTKANALS .....	8
INSTALLATIONSVERFAHREN FÜR DEN LUFTAUSLASS .....	8
WANDMONTAGE .....	9
INSELMONTAGE .....	10
MONTAGE EINER FLACHHAUBE .....	11
TELESKOP- MONTAGE .....	13
MONTAGE DES EINBAUMODELLS .....	13
KUPPELMONTAGE .....	14
BEDIENUNG DES GERÄTES .....	15
WARTUNG DES GERÄTS .....	23
ANLEITUNG ZUR FEHLERBEHEBUNG .....	25
UMWELTSCHUTZ .....	26

## EINFÜHRUNG

Vielen Dank, dass Sie sich für diese Haube entschieden haben.

- ☑ Diese Bedienungsanleitung soll Ihnen alle notwendigen Informationen zur Installation, Verwendung und Wartung des Geräts geben.
- ☑ Um einen ordnungsgemäßen und sicheren Betrieb des Geräts zu gewährleisten, lesen Sie bitte dieses Handbuch vor der Installation und Verwendung sorgfältig durch.

## VORSICHTSMASSNAHMEN

- ☑ Erlauben Sie Kindern nicht, das Gerät zu bedienen.
- ☑ Die Haube ist nur für den häuslichen Gebrauch bestimmt und nicht für Grillabende, Snacks oder andere gewerbliche Zwecke geeignet.
- ☑ Reinigen Sie die Dunstabzugshaube in den angegebenen Abständen (empfohlen: alle 2 Monate) gemäß der Bedienungsanleitung und behandeln Sie das Gerät pfleglich, um Bränden vorzubeugen. Bei nicht vorschriftsmäßiger Reinigung besteht Brandgefahr.
- ☑ Stellen Sie vor dem Anschließen dieses Geräts sicher, dass der Raum gut belüftet ist. Bitte stellen Sie sicher, dass das Netzkabel nicht beschädigt ist. Ein beschädigtes Netzkabel sollte nur von qualifiziertem Servicepersonal ersetzt werden.
- ☑ Vorschriften zur Luftaustrittsöffnung sind zu beachten.
- ☑ Dieses Gerät kann von Kindern ab 8 Jahren und darüber sowie von Personen mit eingeschränkten körperlichen, sensorischen oder geistigen Fähigkeiten oder mangelnder Erfahrung und Wissen verwendet werden, wenn sie beaufsichtigt oder in die sichere Verwendung des Geräts eingewiesen werden und die Gefahren verstehen beteiligt. Kinder sollten nicht mit dem Gerät spielen. Reinigung und Wartung sollten nicht von Kindern ohne Aufsicht durchgeführt werden.
- ☑ Wenn das Netzkabel beschädigt ist, muss es vom Hersteller, seinem Kundendienstmitarbeiter oder einer ähnlich qualifizierten Person ersetzt werden, um Gefahren zu vermeiden.
- ☑ Wenn die Dunstabzugshaube gleichzeitig mit Geräten verwendet wird, die Gas oder andere Brennstoffe verbrennen, muss für eine ausreichende Belüftung im Raum gesorgt werden. Die Dunstabzugshaube ist nur für die Installation auf einem Kochfeld mit nicht mehr als vier Brennern vorgesehen.

Dunstabzugshauben und andere Kochgeräte können aufgrund der Gaszirkulation den sicheren Betrieb von Gasgeräten (auch solchen, die sich in anderen Räumen befinden) beeinträchtigen.

Dies könnte möglicherweise zu einer Kohlenmonoxidvergiftung führen. Nach der Installation einer Dunstabzugshaube oder einer anderen Absaugvorrichtung sollte die Funktion

von Gasgeräten durch eine sachkundige Person überprüft werden, um sicherzustellen, dass es nicht zu einem Rückfluss von Gasen kommt.



**Stromschlaggefahr**

**VORSICHTIG:**

Beim Betrieb des Gerätes können Teile des Gehäuses und zugängliche Teile heiß werden.

- ☑ Schließen Sie dieses Gerät nur an eine geerdete Steckdose an.
- ☑ Wenden Sie sich im Zweifelsfall an einen entsprechend qualifizierten Techniker.

**Im Paket enthalten**

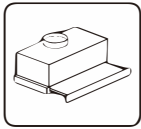

x6  
ST4 x 30



x6  
Ø5 x Ø8

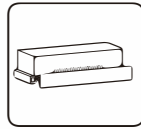

x4  
M5 x 26



x2  
ST4 x 30



x2  
Ø5 x Ø8

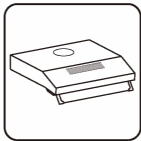

x6  
ST4 x 30



x6  
Ø5 x Ø8



x12  
ST4 x 16

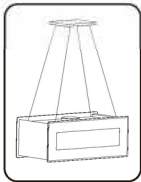

x4  
ST4 x 30



x4  
Ø5 x Ø8



x4  
M6 x 50



x4  
ST4 x 12



x4

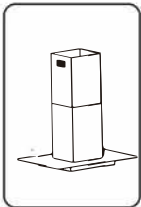

x11  
ST4 x 30



x11  
Ø5 x Ø8



x6  
M6 x 50



x40  
M5 x 10



x4  
ST4 x 6



x16



x16



x1

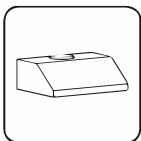

x12  
ST4 x 30



x12  
Ø5 x Ø8



x6  
M5 x 10



x6

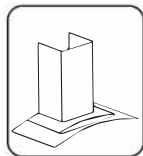

x9

ST4 x 30



x9

Ø5 x Ø8



x2

ST3 x 10

## Benötigte Werkzeuge



Bleistift

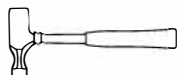

Hammer



Libellenwaage



Maßband

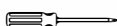

Schraubendreher

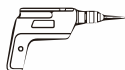
Schraubendreher oder  
Bohrer

## INSTALLATIONSANLEITUNG

### Vorbereitung für die Installation

**⚠️ WARNUNG:** Die Nichtbeachtung der Installationsanweisungen und/oder der Befestigungsvorrichtungen kann zu einem Stromschlag führen.

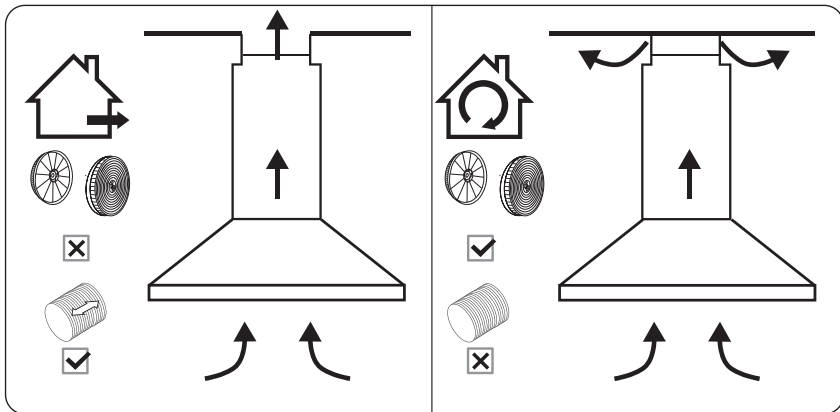

Kanalinsteilung

Rezirkulationsteilung

a. Wenn Sie Zugang nach außen haben, kann die Haube wie im Bild links gezeigt mit einem Rohr (Innendurchmesser 150 mm) montiert werden.

Wenn Sie keinen Abgang ins Freie haben, können Sie diesen als Umluft über einen Kohlefilter installieren.

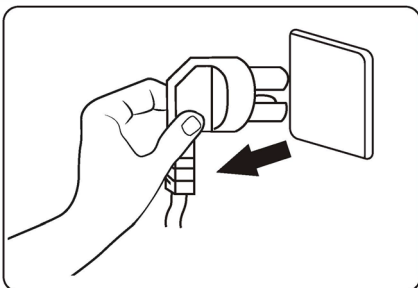

b. Schalten Sie das Gerät vor der Installation aus und ziehen Sie den Stecker aus der Steckdose.

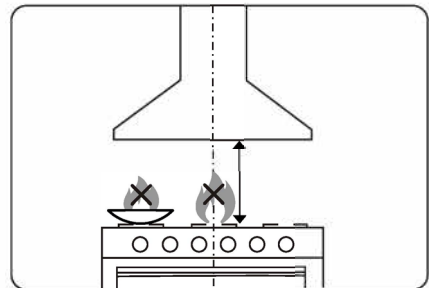

c. Um die beste Wirkung zu erzielen, sollte die Dunstabzugshaube in einem Abstand von 650–750 mm über dem Kochfeld angebracht werden.

**💡 ANMERKUNG:** Machen Sie kein Feuer unter der Haube.

## VERFAHREN ZUR INSTALLATION EINES T-FÖRMIGEN LUFTKANALS

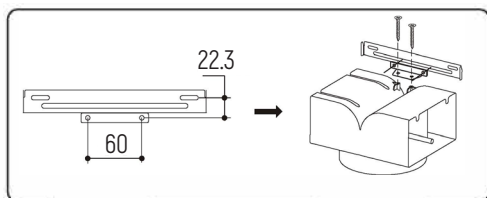

Platzieren Sie die T-Halterung unter dem inneren Luftkanal und befestigen Sie den T-förmigen Luftkanal mit 2 Schrauben an der Halterung.

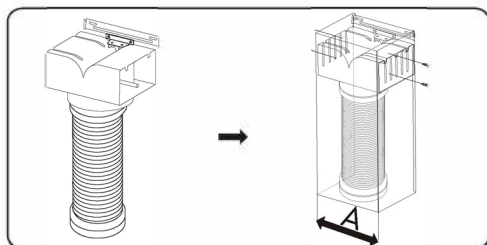

1. Sichern Sie das Rohr.
2. Den Luftkanal auf beiden Seiten festziehen.

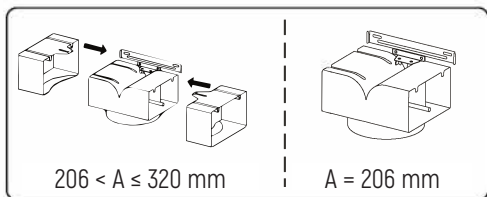

Wählen Sie entsprechend der Größe des Luftkanals einen geeigneten Adapter aus und befestigen Sie ihn mit ST4x8-Schrauben.

## INSTALLATIONSVERFAHREN FÜR DEN LUFTAUSLASS

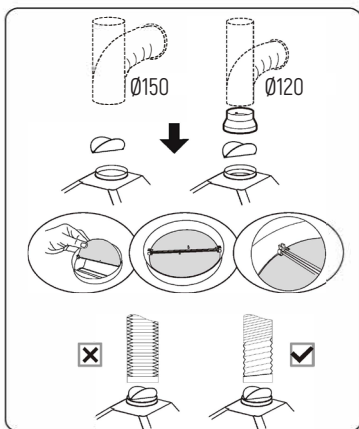

**Installationsmethode für Wellrohr mit einem Durchmesser von 150 mm:** Setzen Sie das Rückschlagventil wie in der Abbildung gezeigt ein und befestigen Sie das Wellrohr.

**⚠ ACHTUNG:** Die Laschen des Einwegventils müssen nach oben zeigen.

**Installationsmethode für Rohre mit 120 mm Durchmesser:** Setzen Sie das Rückschlagventil wie in der Abbildung gezeigt ein und befestigen Sie den Adapter, bevor Sie den Kanal installieren. Das Wellrohr im Bereich des Abluftkanals muss vollständig ausgezogen sein.

**Das Rohr muss nach der Montage vollständig herausgezogen werden.**



## WANDMONTAGE

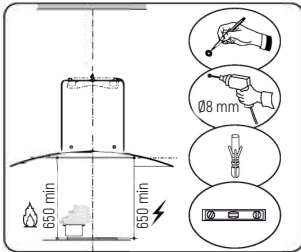

Bereiten Sie vor der Installation einen Bleistift, einen Bohrer, Kunststoff-Wandanker und eine Wasserwaage vor.

Empfohlene Einbauhöhe: 700 mm.

Erforderliche Mindesteinbauhöhe: 650 mm.

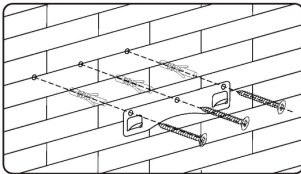

Bohren Sie 3x8 mm Löcher, um die Halterung zu montieren. Schrauben Sie die Halterung mit den im Kit enthaltenen Schrauben und Kunststoffdübeln an die Wand und befestigen Sie sie.

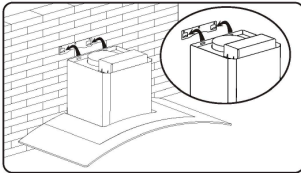

Heben Sie die Haube an und hängen Sie sie an die Wandhalterung.

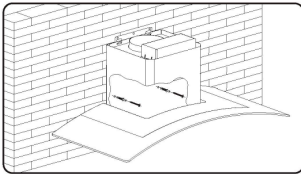

Vor der Montage weitere 2x8mm Löcher bohren und mit Schrauben und Kunststoffdübeln befestigen.

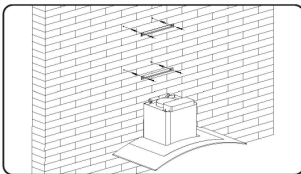

Markieren Sie die Positionen, bohren Sie zwei Löcher für jede Kanalhalterung und befestigen Sie die Halterung mit Schrauben.

**ANMERKUNG:** Längere Halterung – obere Kanalhalterung.

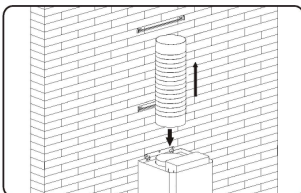

Befestigen Sie die Klappe am Luftauslass der Haube und befestigen Sie dann das Rohr am Luftauslass, wie in der Abbildung gezeigt.

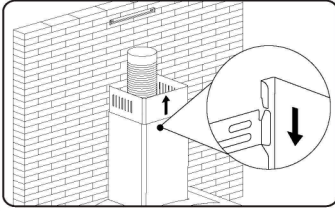

Stecken Sie das Oberrohr in das Unterrohr.  
Ziehen Sie dann das Oberrohr nach oben.  
Passen Sie es an, um die gewünschte Höhe zu erreichen.

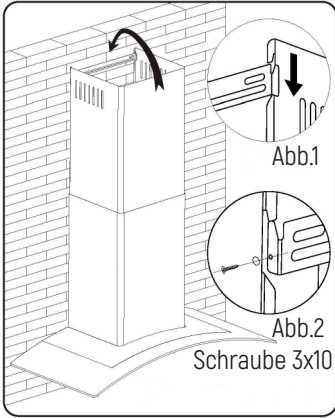

Es gibt zwei Möglichkeiten, die Kanalabdeckung zu installieren. Bitte beachten Sie das beigefügte Bild.

1. Nachdem Sie zwei Löcher gebohrt und die Halterung befestigt haben, hängen Sie die Abdeckung auf, indem Sie die beiden seitlichen Riegel ausrichten (Abb. 1).

2. Nachdem Sie zwei Löcher gebohrt und die Halterung befestigt haben, installieren Sie die Abdeckung und befestigen Sie sie mit zwei Schrauben in beiden seitlichen Löchern (Abb. 2).

## INSELMONTAGE

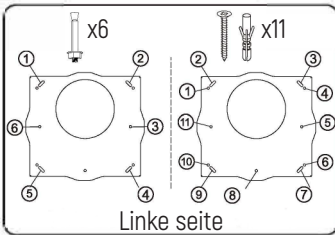

Positionieren Sie die Aufhängeplatte an der Decke und markieren Sie dann die Position der Schraubenlöcher. Die Aufhängeplatte muss sicher an der Decke befestigt werden.

(1) 6\*Ankerbolzen für Betondecke.

(2) 11\*ST4x30 Holzdeckenschrauben.

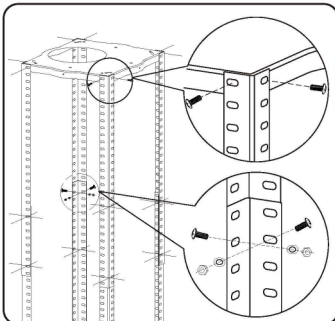

Befestigen Sie die Ecken mit 8\*(M5x10)-Schrauben an der Montageplatte.

Ziehen Sie die Eckplatten auf die erforderliche Höhe heraus und befestigen Sie sie dann mit 16\*(M5x10)-Schrauben und Muttern mit Metallscheiben.

**💡 WICHTIG!** Eckbleche müssen eine Überlappung von mindestens 100 mm haben.

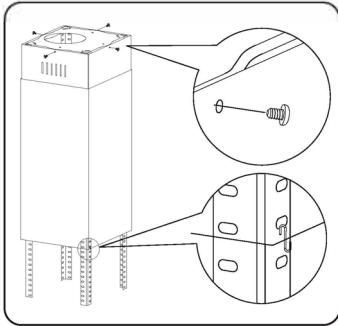

Wenn Ihre Dunstabzugshaube im Abluftbetrieb verwendet wird, sollten Sie zu diesem Zeitpunkt den Abluftschlauch an den Deckenadapter anschließen.

Befestigen Sie die Oberseite des Kanals mit 4 Schrauben an der Aufhängeplatte.

Schieben Sie den unteren Abschnitt des Kanals auf die Ecken und heben Sie ihn an, bis er knapp unter dem oberen Abschnitt liegt.

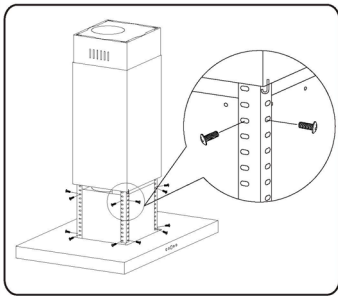

**💡 WICHTIG:** Für diesen Schritt des Installationsprozesses sind zwei Personen erforderlich.

**💡 WICHTIG:** Die 16xM5 mm Schrauben müssen fest angezogen sein.

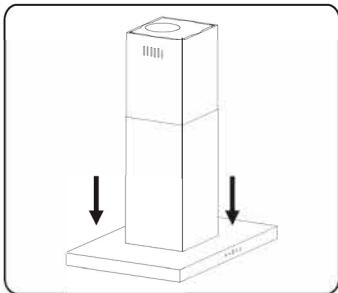

Entfernen Sie den Aufhängehaken und schieben Sie dann den unteren Teil nach unten, bis er am Hauptteil der Haube anliegt.

## MONTAGE EINER FLACHHAUBE

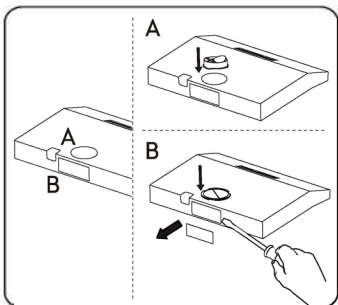

### Zwei Beatmungsmethoden (A und B)

#### Vertikale Belüftung:

**Methode A:** Schließen Sie einen 120-mm-Kanal an die obere Entlüftung der Flachhaube an.

**Methode B:** Decken Sie die obere Lüftungsöffnung der Flachhaube mit der mitgelieferten Abdeckung ab und entfernen Sie die hintere quadratische Metallplatte mit einem dünnen Werkzeug.

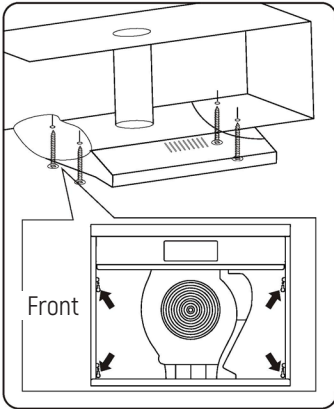
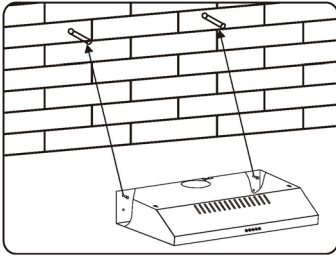

## Zwei Installationsmethoden (A und B)

### Methode A (Wandmontage):

Messen Sie den Abstand zwischen den Befestigungslöchern auf der Rückseite der Haube, übertragen Sie die Markierungen auf die Wand und bohren Sie zwei 8-mm-Löcher in die Wand und befestigen Sie darin zwei 4x30-mm-Schrauben mit Kunststoffdübeln. Montieren Sie die Haube mit den Schrauben. Installieren Sie den Dämpfer in der Haube, um die Installation abzuschließen.

### Methode B (Schrankeinbau):

Bohren Sie 4 Löcher mit einem Durchmesser von 6 mm. Unten im Spind. Befestigen Sie die Haube mit 4 Schrauben.

### 💡 ANMERKUNG

1. Das ausziehbare Rohr ist ein optionales Zubehör und nicht im Lieferumfang enthalten.
2. Entfernen Sie vor der Installation die Schutzfolie.
3. Es gibt zwei Belüftungsmethoden, einschließlich horizontaler Belüftung und vertikaler Belüftung. Bitte achten Sie bei der Installation auf die Belüftungsmethode.

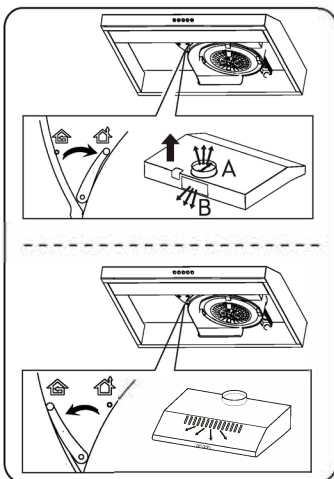

## Lüftungsinstallation

**Kanallüftung:** Drehen Sie den Regler auf die Position Kanallüftung, installieren Sie die Steckdose, schalten Sie die Haube ein, woraufhin die Luft aus dem externen Auslass austritt.

**Umluft:** Umluftbetrieb mit Kohlefilter, Regler in die geschlossene Position drehen, Abluftkappe anbringen, Haube einschalten.

⚠️ **ACHTUNG:** Der Kohlefilter kann nicht gewaschen werden. Der Wechsel sollte spätestens nach 120 Stunden oder je nach Nutzungsintensität auch seltener erfolgen. Der Kohlefilter sollte keinem offenen Feuer ausgesetzt werden.

## TELESKOP- MONTAGE

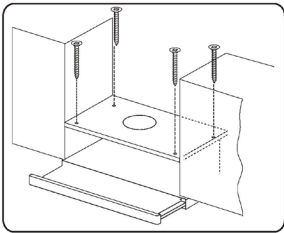
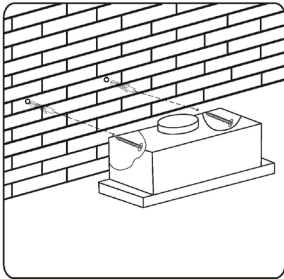

### Zwei Installationsmethoden (A und B)

**Methode A:** Bohren Sie für die Wandmontage 2 Löcher mit einem Durchmesser von 8 mm an einer geeigneten Stelle entsprechend dem Mittenabstand des Lochs auf der Rückseite der Haube. Stecken Sie den Dübel in das Loch. Setzen Sie die Schrauben in die Dübel ein und ziehen Sie sie fest an. Montieren Sie die Haube auf die festgezogenen Schrauben. Sichern Sie die Haube mit der Sicherungsschraube. Auf der Gehäuserückseite befinden sich zwei Löcher für Sicherheitschrauben mit einem Durchmesser von 6 mm. Montieren Sie den Dämpfer an der Haube.

**Methode B:** Bohren Sie 4 Löcher mit 6 mm Durchmesser in den Boden des Wandschranks. Installieren Sie den Dämpfer an der Haube, installieren Sie dann die Haube an der Unterseite des Wandschranks und ziehen Sie die Haube mit den 4 im Kit enthaltenen Schrauben fest.

### ANMERKUNG

1. Wellrohr ist ein optionales Zubehör, nicht im Lieferumfang enthalten.
2. Entfernen Sie die Schutzfolie vor der Installation.

## MONTAGE DES EINBAUMODELLS

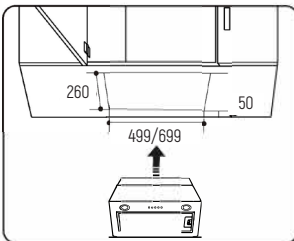

Überprüfen Sie vor der Installation und bohren Sie in Ihren Küchenschrank ein Loch mit der passenden Größe für die Dunstabzugshaube (52 cm/72 cm).

### ANMERKUNG

Die Schranktiefe muss mindestens 300 mm betragen und an beiden Enden müssen 50 mm übrig bleiben (wie im Bild gezeigt).

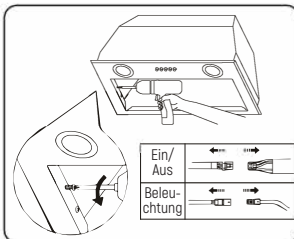

Entfernen Sie den Filter und lösen Sie die 2 Schrauben auf der linken/rechten Seite der Blende, trennen Sie den Lampen- und Schalterstecker und entfernen Sie dann die Blende (wie im Bild gezeigt).

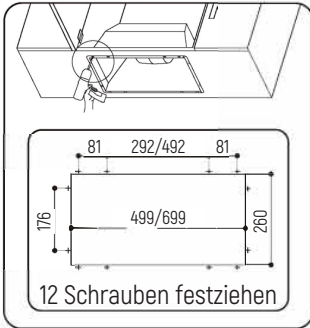

1. Befestigen Sie das Produktgehäuse mit 12 Schrauben am Gehäuse.

2. Schließen Sie das Lampen- und Schalterkabel an, befestigen Sie die Platte am Gehäuse, ziehen Sie die beiden Schrauben auf der linken und rechten Seite fest und installieren Sie dann den Filter.

## KUPPELMONTAGE

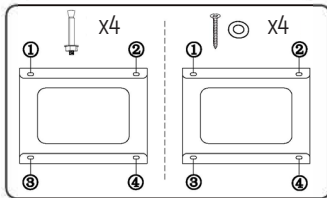

### Methode 1 (für Holzdecke):

Befestigen Sie die Halterung mit 4 ST4x30-Schrauben an der Holzdecke.

### Methode 2 (für Betondecke):

Befestigen Sie die Halterung mit 4 stoßfesten M6x50-Schrauben an der Betondecke.

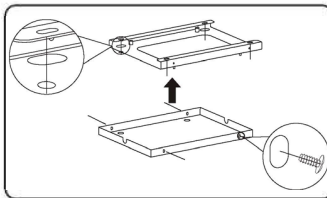

Nachdem Sie die Halterung an der Decke befestigt haben, befestigen Sie die Halterungsabdeckung mit 4 ST4x12-Schrauben.

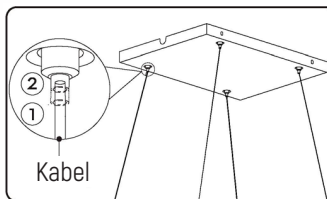

1. Führen Sie ein Ende des Kabels in den Teleskop-Spannkopf der Aufhängung ein und das Kabel wird fest fixiert.

2. Die Länge des Kabels kann mit dem Spannkopf angepasst werden.

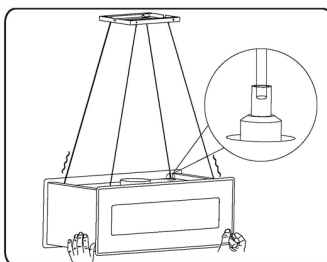

Führen Sie das andere Ende des Kabels in den Teleskop-Spannkopf des Aufhängungsgehäuses ein und stellen Sie die Länge des Kabels so ein, dass die Haube in einer horizontalen Position bleibt.

## BEDIENUNG DES GERÄTES

### Mechanische Knöpfe



- 0** **Ausschaltknopf**  
Wird verwendet, um die Belüftung auszuschalten.
- 1** **Erste Geschwindigkeit**  
Wird für die Belüftung mit niedriger Geschwindigkeit verwendet. Es eignet sich zum Köcheln und Garen von Speisen, bei denen nicht viel Dampf entsteht.
- 2** **Zweiter Gang**  
Wird zum Lüften bei mittlerer Geschwindigkeit verwendet. Dies ist ideal für die Belüftung bei normalen Kochvorgängen.
- 3** **Dritter Gang**  
Wird zur Hochgeschwindigkeitslüftung verwendet. Dies ist ideal für die Belüftung, wenn Rauch oder Dampf mit hoher Dichte erzeugt wird.
-  **Beleuchtungstaste**  
Wird zum Ein-/Ausschalten des Lichts verwendet.

### Wipptasten

NUR FÜR TELESKOPMODELLE.

#### 2 Geschwindigkeiten



##### Lichttaste

Links von der Motorhaube.



##### Geschwindigkeitstaste

Auf der rechten Seite.

«=>»: Hohe Geschwindigkeit  
«->»: Langsame Geschwindigkeit  
«0»: Aus

#### 3 Geschwindigkeiten



##### Lichttaste

Links von der Motorhaube.



##### Geschwindigkeitstaste

Auf der rechten Seite.

«≡»: Hohe Geschwindigkeit  
«=>»: Mittlere Geschwindigkeit  
«->»: Langsame Geschwindigkeit  
«0»: Aus

**AUS-TASTE**

Drücken Sie während des Betriebs die Taste «OFF», das Gerät schaltet sich aus und wechselt in den Standby-Modus (Beleuchtung separat steuerbar).

**Langsame Geschwindigkeit**

Drücken Sie diese Taste, um die niedrige Geschwindigkeit zu aktivieren.

**Durchschnitts geschwindigkeit**

Klicken Sie auf diese Schaltfläche, um die mittlere Geschwindigkeit zu aktivieren.

**Hohe Geschwindigkeit**

Drücken Sie diese Taste, um die hohe Geschwindigkeit zu aktivieren.

**Ein-/Aus-Taste für automatische Reinigung**

Drücken Sie im Standby-Modus oder im ausgeschalteten Zustand die Taste «Automatische Reinigung», um die automatische Reinigungsfunktion aufzurufen. Die Anzeige wird rot. Der Heizfilm beginnt innerhalb von 9 Minuten aufzuheizen und dann läuft das Gerät die letzte Minute lang mit hoher Geschwindigkeit.

Nachdem das Gerät in Betrieb war, schaltet es sich aus und wechselt in den Standby-Modus. Während der Reinigungsfunktion können Sie die automatische Reinigungstaste erneut drücken, um die Heizfunktion auszuschalten.

**Beleuchtung**

Drücken Sie diese Taste, um das Licht ein- oder auszuschalten.



## Elektronischer Knopf (hinterleuchtet)

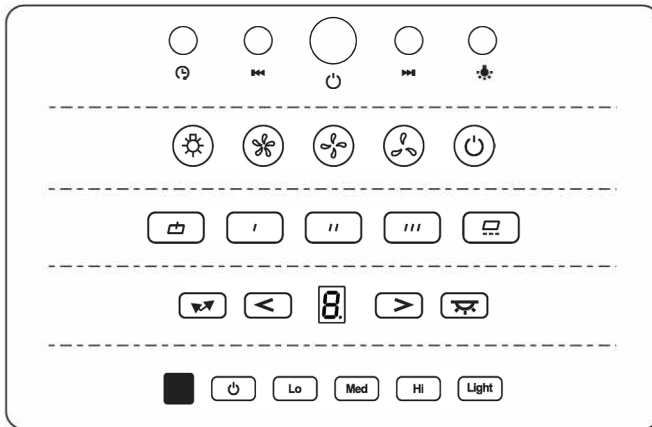

### EIN/AUS-Taste

Drücken Sie diese Taste, um das Gerät ein- und auszuschalten.



### Abschalttaste

Drücken Sie diese Taste, um die Leistung um eine Stufe zu verringern.



### Einschaltknopf

Drücken Sie diese Taste, um die Leistung um eine Stufe zu erhöhen.



### Sleep-Timer-Taste

Wenn das Gerät in Betrieb ist, drücken Sie einmal, um den Timer auf 5 Minuten einzustellen, und drücken Sie ein zweites Mal, um die Sleep-Timer-Funktion auszuschalten.



### Beleuchtungstaste

Einmal drücken, um das Licht einzuschalten, erneut drücken, um das Licht auszuschalten.



### ANMERKUNG

**Lichtanzeige:** Bei eingeschaltetem Gerät leuchten alle Tastenanzeigeleuchten auf halber Helligkeit. Wenn eine Taste gedrückt wird, wechselt die Anzeige auf volle Helligkeit. Wenn die Taste nicht gedrückt wird, kehrt die Anzeige auf halbe Helligkeit zurück. Wenn innerhalb von 2 Minuten keine Taste gedrückt wird, schaltet das Display von halber Helligkeit auf aus und kehrt bei jedem Tastendruck wieder zur halben Helligkeit zurück.

## Berührungssteuerung

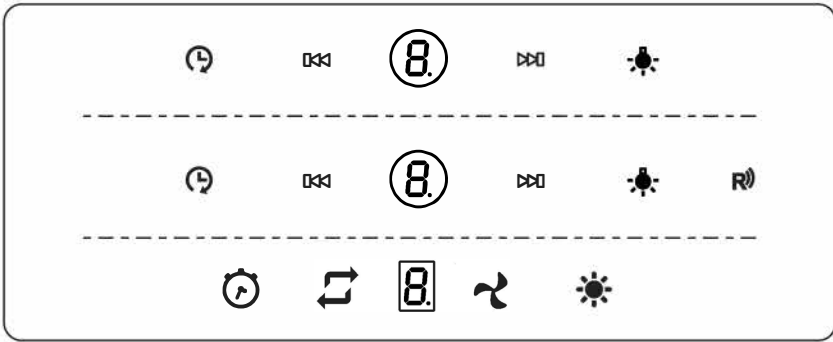

**Anzeigetaste**



**Abschalttaste**



**Einschaltknopf**



**Verzögerter Start**

Drücken Sie im Betriebszustand diese Taste 3 Sekunden lang. Die Digitalanzeige blinkt. Sie können die verzögerte Startzeit von 1 Minute bis 9 Minuten einstellen. Drücken Sie die Taste erneut, um die Einstellung zu speichern. Wenn Sie nicht innerhalb von 10 Sekunden drücken, wird die Einstellung automatisch gespeichert. Wenn das Gerät eingeschaltet und die Einstellung gespeichert ist, können Sie die Einstellung immer noch anpassen und im digitalen Anzeigefenster wird eine Countdown-Zeit angezeigt. Wenn das Gerät nicht funktioniert, können Sie einfach die verzögerte Startzeit einstellen; eine Countdown-Funktion gibt es nicht.



**Der Fernzugriff bezieht sich auf das entfernte Gerät**



**Automatische Reinigungsfunktion**

Stellen Sie diesen Schalter im betriebsbereiten Zustand vorein. Die automatische Reinigung läuft 6 Minuten lang, und wenn noch 1 Minute verbleibt, schaltet das Gerät auf die 1. Geschwindigkeit und arbeitet, bis die automatische Heizungsreinigung abgeschlossen ist. Bereit. Das Gerät kehrt in den Standby-Modus zurück.



**Lichttaste**



**ANMERKUNG**

**Digitalanzeige:** Im Betriebszustand wird die Anzeige dunkel, wenn 2 Minuten lang nicht gedrückt wird. Um es einzuschalten, müssen Sie eine beliebige Taste auf dem Display drücken.

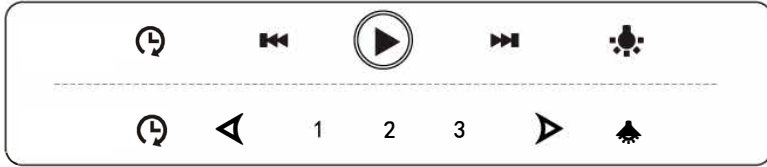

**EIN/AUS-Taste**



**Abschalttaste**

Drücken Sie diese Taste, um die Leistung um eine Stufe zu verringern.



**Einschaltknopf**

Drücken Sie diese Taste, um die Leistung um eine Stufe zu erhöhen.



**Verzögerter Start**

Wenn das Gerät in Betrieb ist, drücken Sie einmal, um den Timer auf 5 Minuten einzustellen, und drücken Sie ein zweites Mal, um die Sleep-Timer-Funktion



**Lichttaste**



Nach dem Anschließen der Stromversorgung geht das Gerät automatisch in den Stand-by-Modus.

1. Das Lüftersymbol erscheint, wenn der Lüfter läuft
2. Zeitanzeige
3. Timer
4. Beleuchtung
5. Lüftergeschwindigkeit
6. Alarmsymbol
7. Das Reinigungssymbol erscheint, wenn die Gesamtbetriebszeit 14 Stunden erreicht



**Einschaltknopf**

Um die Leistung zu erhöhen.



**Abschalttaste**

Um die Leistung zu reduzieren.



**Lichttaste**



**Timer-Taste**

Drücken und halten. Das Gerät wechselt in die Zeiteinstellungsfunktion. Die Uhr-anzeige blinkt.



1. Im betriebsbereiten Zustand erlischt die Hintergrundbeleuchtung, wenn 2 Minuten lang keine Taste gedrückt wird.

2. Wenn das Gerät ausgeschaltet ist, können nur die EIN/AUS-Taste und die Lichttaste die Hintergrundbeleuchtung einschalten. Im Standby-Modus kann die Hintergrundbeleuchtung mit jeder Taste eingeschaltet werden.



### Reinigung des Filters

Wenn die Gesamtbetriebszeit 14 Stunden erreicht, muss der Filter gereinigt werden .



### EIN/AUS-Taste



### Abschalttaste



### Einschaltknopf



### Startverzögerung



### Beleuchtung

1. Drücken Sie schnell die Taste, um das Licht ein-/auszuschalten.

2. Drücken Sie langsam die Taste, um die Funktion des Geräts zu überprüfen. Drücken Sie schnell, um den Test abzuschließen, und der Piepton ertönt einmal. Der Scan wird nach 10 Sekunden automatisch abgeschlossen.



### Der Fernzugriff bezieht sich auf das entfernte Gerät

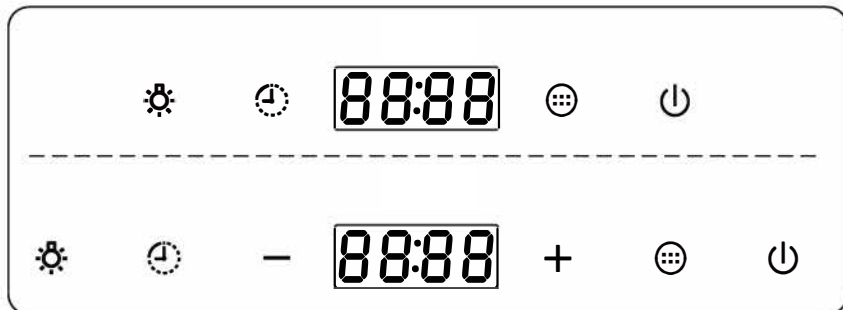

### EIN/AUS-Taste

Schalten Sie das Gerät im Standby-Modus ein und drücken Sie die Taste 0,5 Sekunden lang, um in den Ausgangszustand zu gelangen. Wenn das Gerät betriebsbereit ist, drücken Sie einmal, um in den Status «Gerät schaltet sich in 1 Minute ein» zu wechseln. Bei erneutem Drücken schaltet sich der Motor sofort ab.



### Geschwindigkeitstaste

Drücken Sie diese Taste, um die Geschwindigkeit von niedriger Stufe auf mittleres und hohes Niveau zu ändern.



### Einschaltknopf

Klicken Sie, um die Geschwindigkeit zu erhöhen.



### Abschalttaste

Klicken Sie, um die Geschwindigkeit zu verringern.



### Timer

1. Verzögerter Start: Wenn das Gerät betriebsbereit ist, drücken Sie diese Taste, um in den Status «Verzögerter Start» zu gelangen (3 Minuten). Drücken Sie erneut, um die verzögerte Startzeit (1–60 Minuten) auszuwählen. Nach 10 Sekunden ohne Drücken speichert der Timer automatisch die ausgewählten Timerdaten und aktiviert den verzögerten Start.

2. Uhreinstellung: Wenn das Gerät eingeschaltet ist, drücken Sie diese Taste eine Sekunde lang, um die Uhreinstellung aufzurufen. Drücken Sie dann die «Geschwindigkeitstaste», um «Stunden» auszuwählen, und drücken Sie die «Lichttaste», um «Minuten» auszuwählen, und drücken Sie die Timer-Taste erneut, um die Einstellungen zu bestätigen.



### Beleuchtung

Wenn das Gerät eingeschaltet ist, drücken Sie diese Taste, um die Hintergrundbeleuchtung ein-/auszuschalten.



**EIN/AUS-Taste**



**Langsame Geschwindigkeit**



**Durchschnittsgeschwindigkeit**



**Hohe Geschwindigkeit**

Halten Sie die Taste im Aus-Modus 5 Sekunden lang gedrückt, die Gestensteuerungsfunktion wird gesperrt. Wiederholen Sie diesen Vorgang und die Funktion wird wieder aktiviert.



**Lichttaste**



**Automatische Reinigung**

Drücken Sie zuerst die EIN/AUS-Taste und dann die Auto-Clean-Taste auf dem Bedienfeld. Das Display zeigt 9 Minuten an und der Countdown beginnt. Die Auto-Clean-Anzeige beginnt zu blinken. Die Vorheizzeit beträgt 9 Minuten. Die Kontrollleuchte für niedrige Geschwindigkeit leuchtet auf. Der Motor startet automatisch nach 1 Minute.

Die automatische Reinigungsfunktion wird nach Ablauf des Countdowns aktiviert.

Um negative Auswirkungen auf die Reinigungsleistung zu vermeiden, kochen Sie während der automatischen Reinigung nicht.

Die automatische Reinigungsfunktion funktioniert nach 1 Minute nicht mehr.



**Gestensteuerung:**

(1) Erste Welle von links nach rechts – Die Haube startet mit maximaler Geschwindigkeit und die Lichter gehen an.

(2) Schwingen Sie Ihre Hand ein zweites Mal von links nach rechts – die Dehngeschwindigkeit wechselt auf mittel.

(3) Schwingen Sie Ihren Arm ein drittes Mal von links nach rechts – die Geschwindigkeit der Streckung wechselt auf niedrig. Wenn Sie danach Ihre Hand von links nach rechts bewegen, ändert sich die Geschwindigkeit nicht.

(4) Schwingen Sie Ihre Hand von rechts nach links – schalten Sie die Haube aus, unabhängig von der aktuellen Betriebsgeschwindigkeit.

## WARTUNG DES GERÄTS

Schalten Sie das Gerät vor der Reinigung aus und ziehen Sie den Netzstecker.

### ☑ Regelmäßige Reinigung

Verwenden Sie ein weiches, mit warmem Wasser und milder Handseife oder Haushaltsreiniger angefeuchtetes Tuch. Verwenden Sie zum Reinigen des Geräts niemals Metallpads, Chemikalien, Scheuermittel oder eine harte Bürste.

### ☑ Ersetzen einer Glühlampe

1. Schalten Sie das Gerät aus und ziehen Sie den Stecker aus der Steckdose.
2. Entfernen Sie die Lampenabdeckung, indem Sie die 2 Schrauben lösen.
3. Schrauben Sie die Glühbirne ab.
4. Ersetzen Sie die Lampe durch eine Lampe desselben Typs und derselben Nennleistung. Glühlampe E14: (E14 max. 40 W).

Lampentyp	L09/L11
Form	Rund/rechteckig
Nennleistung der vorgeschlagenen Lampe	1,5 W
Maximale Leistung einer möglichen Ersatzlampe	1,5 W
Nennspannung oder Spannungsbereich einer Lampe oder eines Teils zum Ersetzen eines Leuchtstofflampenstarters mit Vorstart	110-240 V
Nenngröße der Lampe	68 mm/34,5x120 mm

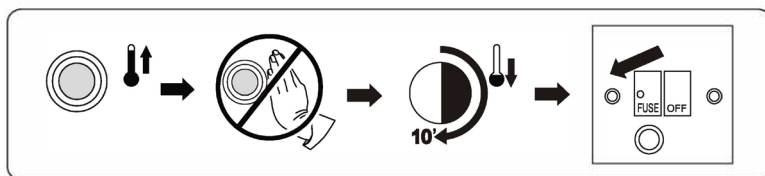

Die Lampe kann heiß sein. Lassen Sie sie einige Minuten lang stehen, bevor Sie sie austauschen.

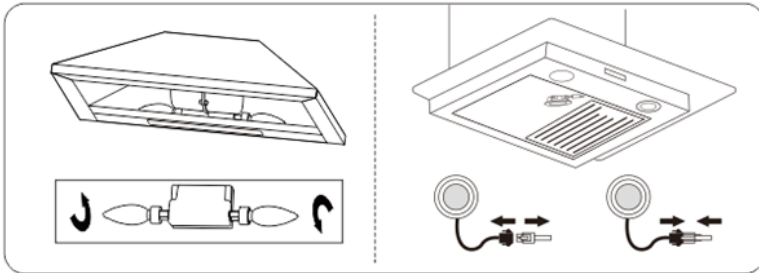

### ☑ Austausch von Aluminium- und Kohlefiltern

Um den Kohlefilter einzubauen, müssen Sie zunächst den Ölfilter entfernen. Klicken Sie auf das Schloss und ziehen Sie es nach unten.

**Aluminiumfilter:** Um Brandgefahr zu vermeiden, reinigen Sie sie einmal im Monat oder immer dann gründlich, wenn die Anzeigeleuchte (falls installiert) aufleuchtet. Nehmen Sie dazu die Filter heraus und legen Sie sie eine Stunde lang in heißes Wasser und Spülmittel. Alternativ stellen Sie die Filter in der Spülmaschine senkrecht auf, um den Reinigungsprozess zu verbessern.

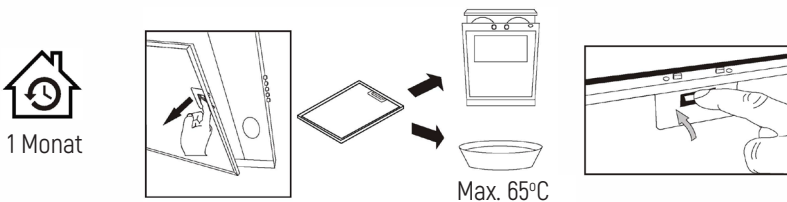

### ☑ Installation

Befestigen Sie den Kohlefilter im Block und drehen Sie ihn im Uhrzeigersinn. Wiederholen Sie dasselbe auf der anderen Seite.

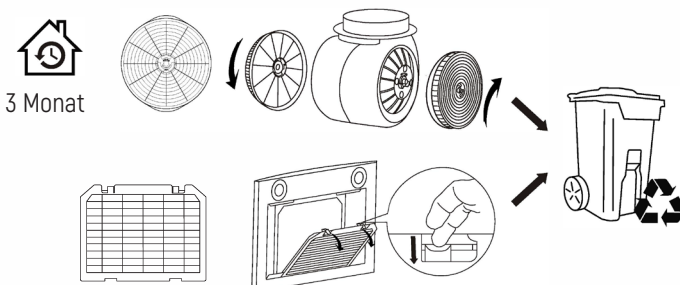



**Wichtiger Hinweis:**

1. Stellen Sie sicher, dass der Filter fest sitzt. Sonst wird es schwächer und verursacht ungewöhnliche Geräusche.
2. Durch die Verwendung eines Kohlefilters wird der Luftstrom in der Haube verringert.

**☑ Lebensdauer des Kohlefilters**

Es wird empfohlen, den Filter alle 3 Monate durch einen neuen zu ersetzen (je nach Zustand der Küche kann die Lebensdauer des Kohlefilters mehr oder weniger als 3 Monate betragen).

## ANLEITUNG ZUR FEHLERBEHEBUNG

Fehlfunktion	Möglicher Grund	Lösung
Das Licht leuchtet, aber der Lüfter funktioniert nicht	Lüfterflügel sind verstopft	Schalten Sie das Gerät aus und lassen Sie es nur von qualifiziertem Servicepersonal reparieren
	Motor beschädigt	
Weder das Licht noch der Ventilator funktionieren	Lampe durchgebrannt	Ersetzen Sie die LED durch eine entsprechende LED
	Das Netzkabel ist nicht angeschlossen	Schließen Sie die Stromquelle wieder an
Starke Vibrationen vom Gerät	Lüfterflügel beschädigt	Schalten Sie das Gerät aus und lassen Sie es nur von qualifiziertem Servicepersonal reparieren
	Lüftermotor ist nicht sicher befestigt	
	Das Gerät ist nicht richtig an der Halterung eingehängt	Entfernen Sie das Gerät und prüfen Sie, ob die Halterung fest sitzt
Nicht sehr gute Absorption	Der Abstand zwischen Gerät und Kochfeld ist zu groß	Stellen Sie den Abstand zwischen 650 und 750 mm ein

## UMWELTSCHUTZ



Gebrauchte Elektrogeräte dürfen nicht im Hausmüll entsorgt werden.  
Bitte entsorgen Sie Haushaltsgeräte ordnungsgemäß.

Wenden Sie sich für Recyclingempfehlungen an Ihre örtliche Behörde  
oder Ihren Händler.

### Beachten Sie!

Produktstörungen sind auch nicht:

Hauben	Leichte technische Gerüche in einem neuen Produkt während der ersten Betriebszeit
	Verletzung der Betriebsbedingungen der Bestandteile des Produkts aus Naturholz
	Luftstrom durch die Lüftungskanäle
	Ändern der Farbe der Körperelemente des Produkts während des Betriebs
	Verdunkelung und Verformung der Fettfilterelemente während des Betriebs

**SERIENNUMMER:**

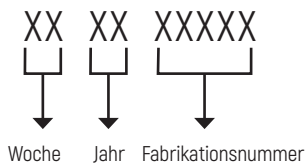

**HERSTELLER:**

M&G HAUSGERATE GMBH  
Potsdamer Str. 92 10785 Berlin  
Tel: (030) 544 37 834 Fax: (030) 544 37 856

**VOM HERSTELLER AUTORISIERTES UNTERNEHMEN:**

GmbH «MG Russland», 141400  
Region Moskau, Chimki, Butakowo, 4  
info@monsherrus.ru

Der Hersteller behält sich das Recht vor, Änderungen an Design, Konfiguration und Design von Geräten vorzunehmen.

Hergestellt in der VR China



**CONTENTS**

INTRODUCTION.....	29
SAFETY PRECAUTION.....	29
INSTALLATION INSTRUCTIONS .....	32
T-SHAPED AIR OUTLET INSTALLATION METHOD .....	33
AIR OUTLET INSTALLATION METHOD .....	33
WALL MOUNTING INSTALLATION .....	34
ISLAND MODEL INSTALLATION .....	35
SLIM MODEL INSTALLATION .....	36
TELESCOPIC MODEL INSTALLATION.....	38
BUILT-IN MODEL INSTALLATION .....	38
LAMP MODEL INSTALLATION.....	39
LIFT MODEL INSTALLATION.....	40
OPERATION .....	41
MAINTENANCE .....	49
TROUBLE-SHOOTING .....	51
ENVIRONMENTAL PROTECTION.....	52

## INTRODUCTION

Thank you for choosing this cooker hood.

- ✓ This instruction manual is designed to provide you with all required instructions related to the installation, use and maintenance of the appliance.
- ✓ In order to operate the unit correctly and safely, please read this instruction manual carefully before installation and usage.

## SAFETY PRECAUTION

- ✓ Never let children operate the machine.
- ✓ The cooker hood is for home use only, not suitable for barbecue, roast shop and other commercial purpose.
- ✓ Use a damp cloth and neutral soap to clean the cooker hood after the specified time (suggestion: every 2 months), and keep the unit from danger of burning. There is a fire risk if cleaning is not carried out in accordance with the instructions.
- ✓ Please keep the kitchen room with good ventilation before connecting this appliance; Please check that the power supply cord is undamaged. A damaged supply cord must be replaced by qualified service personnel only.
- ✓ Regulations concerning the discharge of air have to be fulfilled.
- ✓ This appliance can be used by children aged from 8 years and above and also the persons with reduced physical, sensory or mental capabilities or lack of experience and knowledge if they have been given supervision or instruction concerning use of the appliance in a safe way and understand the hazards involved. Children shall not play with the appliance. Cleaning and user maintenance shall not be made by children without supervision.
- ✓ If the supply cord is damaged, it must be replaced by the manufacturer, its service agent or similarly qualified persons in order to avoid a hazard.
- ✓ There shall be adequate ventilation of the room when the range hood is used at the same time as appliances burning gas or other fuels; the range hood is only intended to be installed over a hob with no more than four hob elements; the air must not be discharged into a flue that is used for exhausting fumes from appliances burning gas or other fuels.

Range hoods and other cooking fume extractors may adversely affect the safe operation of appliances burning gas or other fuels (including those in other rooms) due to back flow of combustion gases. These gases can potentially result in carbon monoxide poisoning.

After installation of a range hood or other cooking fume extractor, the operation of flued gas appliances should be tested by a competent person to ensure that back flow of combustion gases does not occur.



### Electrical Shock Hazard

**CAUTION:**

**Accessible parts may become hot when used with cooking appliance.**

- Only plug this unit into a properly earthed outlet.
- If you have doubts, seek advice from a suitably qualified engineer.

### Hardware Included

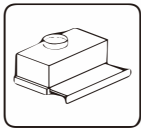

x6  
ST4 x 30



x6  
Ø5 x Ø8

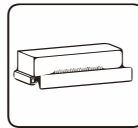

x4  
M5 x 26



x2  
ST4 x 30



x2  
Ø5 x Ø8



x6  
ST4 x 30



x6  
Ø5 x Ø8



x12  
ST4 x 16

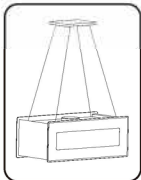

x4  
ST4 x 30



x4  
Ø5 x Ø8



x4  
M6 x 50



x4  
ST4 x 12



x4

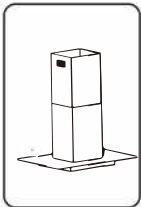

x11  
ST4 x 30



x11  
Ø5 x Ø8



x6  
M6 x 50



x40  
M5 x 10



x4  
ST4 x 6



x16



x16



x1

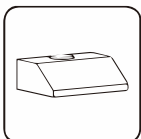

x12  
ST4 x 30



x12  
Ø5 x Ø8



x6  
M5 x 10

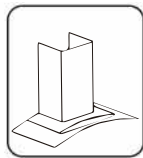

x6

x9  
ST4 x 30x9  
Ø5 x Ø8x2  
ST3 x 10

## Tools Required



Pencil

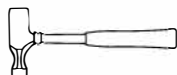

Hammer



Level



Measuring tape

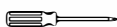

Screwdriver

Electric drill or powered  
screwdriver

## INSTALLATION INSTRUCTIONS

### Prepare for installation

**⚠ WARNING:** Failure to install the screws or fixing device in accordance with these instructions may result in electrical hazards.

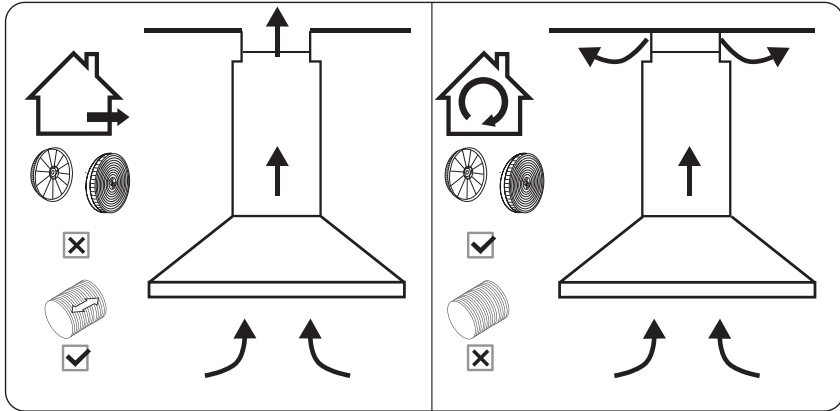

DUCTED OPTION

RECIRCULATION OPTION

a. If you have an outlet to the outside, your cooker hood can be connected as above picture by means of a pipe (with an interior diameter of 150mm).

If you don't have an outlet to the outside, you can go with recirculation mode by using carbon filter.

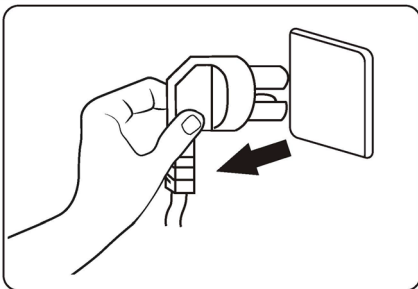

b. Before installation, turn the unit off and unplug it from the outlet.

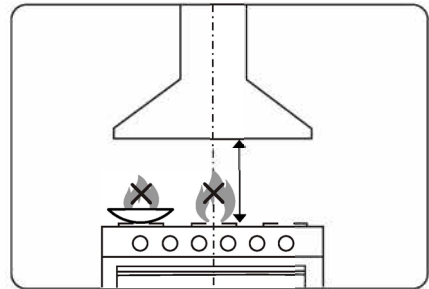

c. The cooker hood should be placed at a distance of 650-750 mm above the cooktop for the best effect.

**💡 NOTE:** Do not flame under the range hood.



## T-SHAPED AIR OUTLET INSTALLATION METHOD

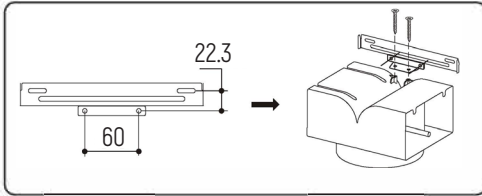

Place the T-shaped air outlet bracket underneath the inner chimney bracket and fix the T shaped outlet on the T-shape outlet bracket with 2pcs screws.

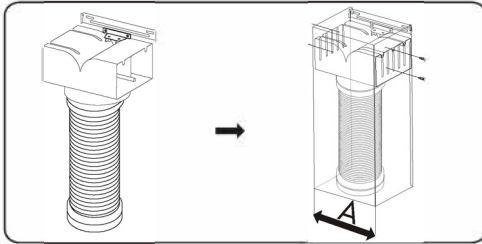

1. Fix the pipe.
2. Tight up the screw from two side of chimney to fix the T-shape outlet after installing the chimney.

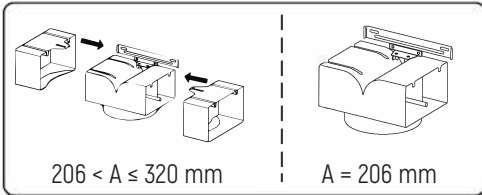

Choose suitable adjuster according to the size of chimney and fix the adjuster with ST4x8 screws.

## AIR OUTLET INSTALLATION METHOD

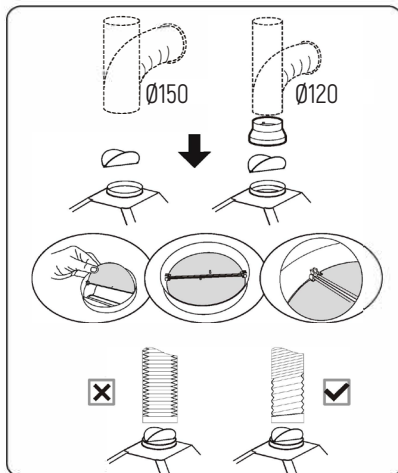

### Installation method for 150mm diameter pipe:

insert the one-way-valve as the pie and fix the pipe.

**⚠ ATTENTION:** The bump of the one-way-valve must be upward.

### Installation method for 120mm diameter pipe:

insert the damper as the picture and fix the converter before placing the duct.

The pipe near the air outlet needs to be fully extended.

## WALL MOUNTING INSTALLATION

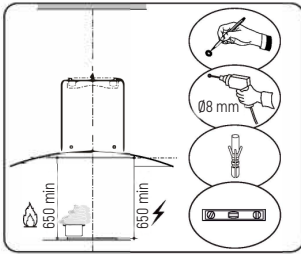

Prepare pencil, electric drill, plastic wall anchors and level before installation.

Recommended installation height: 700mm.

Required minimum installation height: 650mm.

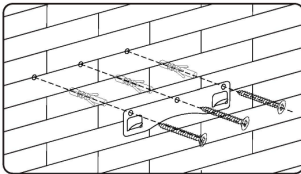

Drill 3x8mm holes to accommodate the bracket. Screw and tighten the hook onto the wall with the screws & plastic wall anchors provided.

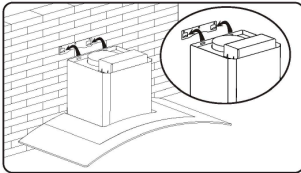

Lift the cooker hood and hang onto the wall hooks.

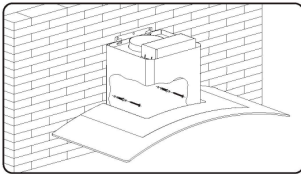

Need to drill 2x8mm extra holes & fixing screws & plastic wall anchors before installation.

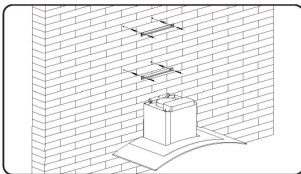

Mark down the position and drill 2 holes for each chimney bracket and tighten the bracket with screws.

**NOTE:** The longer bracket is upper chimney bracket.

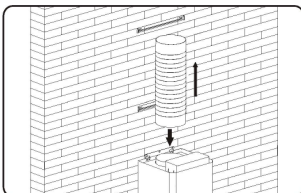

Fix the one-way-valve to the air outlet of the cooker hood, and then attach the pipe onto the air outlet as picture.

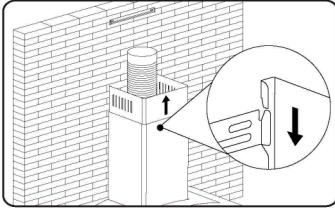

Put the upper chimney into lower chimney.  
Then pulling out the upper chimney upwards.  
Adjust to reach the height required.

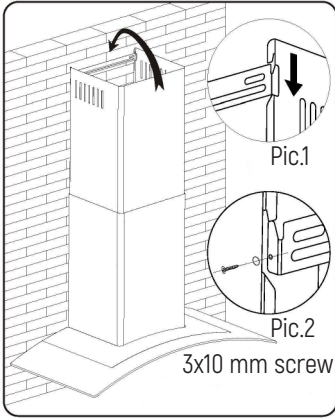

There are 2 methods for installing the chimney cover. Please check the attached pie for reference.

1. After drilling the 2 holes and fixing the bracket, hang the chimney cover by matching the both side locks. (Pic. 1)

2. After drilling the 2 holes and fixing the bracket, install the chimney cover by locking with 2 screws in both side holes. (Pic. 2)

## ISLAND MODEL INSTALLATION

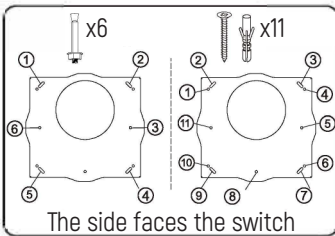

Position the hanging plate on the ceiling and then mark the position of the screw holes. The hanging plate should be securely fixed to the ceiling.

(1) 6\* expansion bolts for cement ceiling.

(2) 11\*ST4x30 screws for wooden ceiling.

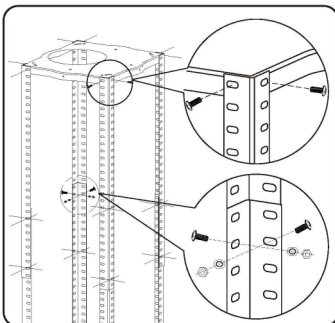

Fix the angle bars to the mounting plate, using 8\*(M5x10) screws.

Extend the angle bars to the required height and then fix them in position using 16\*(M5x10) screws and nuts with metal washers.

**⚡ IMPORTANT:** The angle bars must have an overlap of AT LEAST 100 mm.

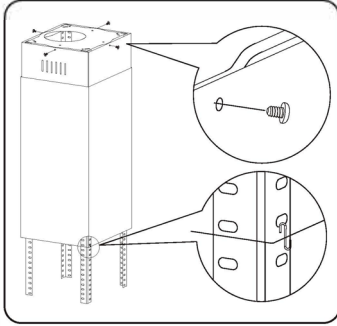

If your cooker hood is going to be used in extraction mode, then you should connect the ducting hose to the ceiling adaptor at this point.

Fix the upper chimney section to the hanging plate, using the 4x self-tapping screws.

Slide the lower chimney section onto the angle bars and raise it until it sits just below the upper chimney section.

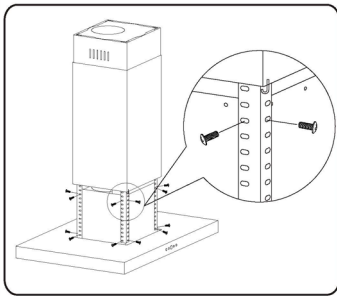

**💡 IMPORTANT:**

This stage of the installation process **MUST** be completed by two people.

**💡 IMPORTANT:**

The 16xM5 screws **MUST** be securely tightened.

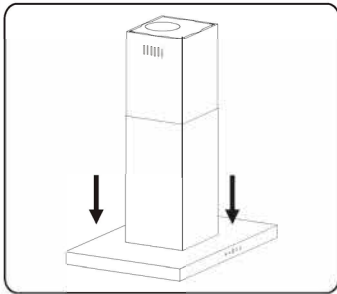

Remove the hanging hook and then slide the lower chimney section downwards, until it rests against the main body of the cooker hood.

## SLIM MODEL INSTALLATION

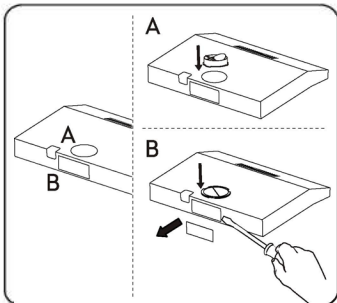

### Two methods of ventilation (A&B)

#### Vertical ventilation:

**Method A:** connect the 120mm air outlet to the top vent of slim hood.

**Method B:** cover the top vent of slim hood with outlet cover provided and remove the back square metal plate with tool.

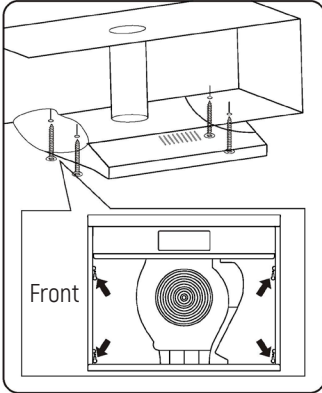
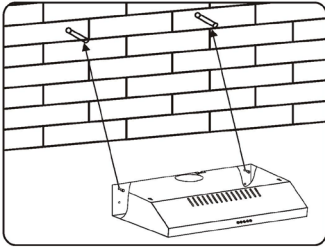

## Two methods of ventilation (A&B)

### Methods A (Wall mounted):

According to the center distance of hole in the back of the slim hood, measure the position and then drill 2pcs 08mm holes on the wall. Insert the plastic wall anchors into each hole and tighten 2pcs ST4x30 screws into the plastic wall anchors.

Place the slim hood onto the tighten screws. Fix the cooker hood with safety screw. The two safety screw vents are positioned on the back casing, with diameter of 6mm. Put the one-way-valve onto the hood to finish installation.

### Methods B (Cabinet only):

Measure the position and drill 4 holes of 6mm diameter into the bottom of cabinet and cut the vent hole in cabinet.

Align the slim hood to the hole in the bottom of cabinet and screw in with 4 pcs ST4x30 screws as the picture.

### NOTE

1. The extensible pipe are optional accessory, not supplied.
2. Take off protection film before installation.
3. There are 2 methods for ventilation, including horizontal ventilation and vertical ventilation. Please pay attention to the ventilation method when installation.

## Air ventilation setting

**Outdoor exhausting:** Turn the adjuster to outdoor position, install the outlet, turn on the cooker hood, then the air will be vented from the outside outlet.

**Recycling:** The recycling mode with carbon filter. Turn the adjuster to indoor position, install the outlet cover, turn on the cooker hood, then the air can be vented from the inside outlet.

**WARNING:** The charcoal cannot be washed or recycled. It should be changed at most after 120 hours using. The carbon filter shouldn't be exposed to heat.

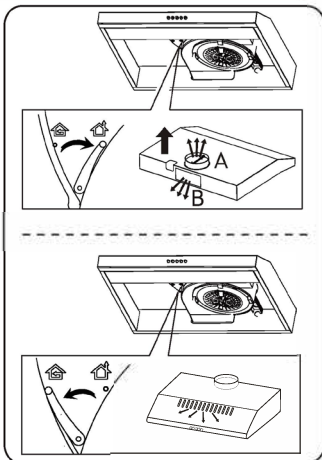

## TELESCOPIC MODEL INSTALLATION

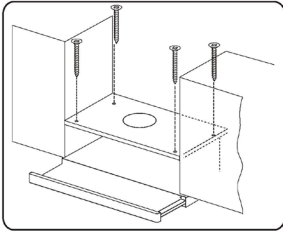
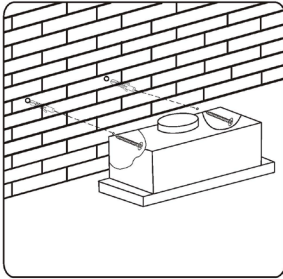

### Two Methods for installation (A&B)

#### Method A:

To install onto the wall drill 2 holes of  $\varnothing 8\text{mm}$  on a suitable place according with the center distance of hole in the back of the cooker hood.

Insert the nut into the holes. Insert the screws into the nuts and tight. Put the cooker hood onto the tighten screws.

Fix the cooker hood with safety screw. The two safety vents are positioned on the back casing, with diameter of 6mm. Put the one-way valve onto the cooker hood.

#### Method B:

Drill 4 holes of 6mm diameter at the bottom of the hanging cupboard. Put the one-way valve on the cooker hood, then install the cooker hood on the bottom of the hanging cupboard, tighten the hood with enclosed 4 screws.

#### 💡 NOTE

1. The extensible pipe is optional accessory, not supplied.
2. Take off protection film before installation.

## BUILT-IN MODEL INSTALLATION

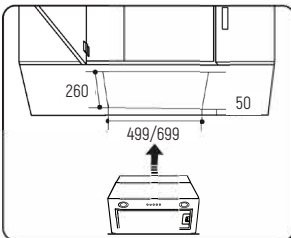

Before installation, check and make a hole on your kitchen cabinet in appropriate size to fit the hood (52cm/72cm).

#### 💡 NOTE

The width of the cabinet shall not space shall be reserved at the two ends of the opening (As picture).

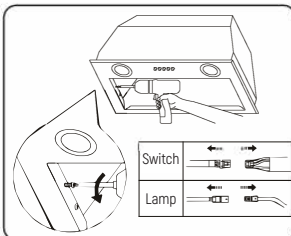

Remove the filter and loosen 2pcs screws per left/right panel side, disconnect the lamp and switch connector and then put the panel away (As picture).

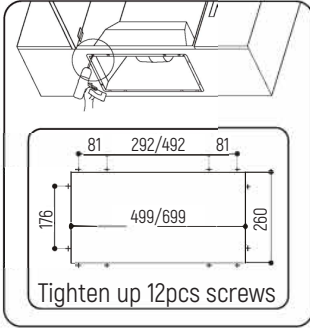

1. Fix the product body into the cabinet with 12pcs screws.
2. Connect the lamp and switch wire and fix the panel on the body and tighten 2pcs screws per left and right side, finally install the filter.

## LAMP MODEL INSTALLATION

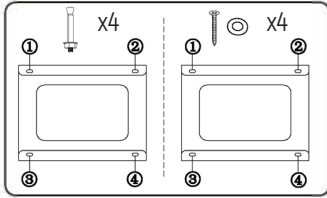

### Method 1 (for wooden ceiling):

Fix the hanger on wooden ceiling by using 4pcs ST4x30 screws.

### Method 2 (for cement ceiling):

Fix the hanger on cement ceiling by using 4pcs M6x50 antiknock screws.

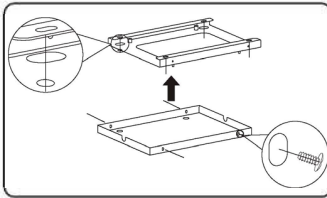

After fixing the hanger on ceiling, then fix the hanger cover on hanger by using 4pcs ST4x12 screws.

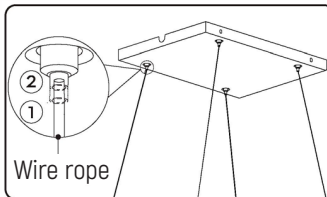

1. Put one end of wire rope into the telescopic tension head of hanger, and the wire rope will be fixed tightly.

2. Press the telescopic tension head thus you can adjust the length of wire rope.

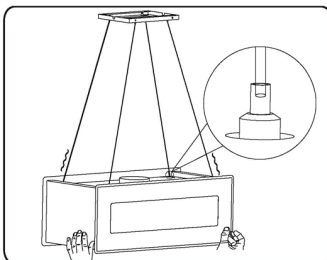

Put the other end of wire rope into the telescopic tension head of hood body, and adjust the length of wire rope to keep the hood horizontal.

## LIFT MODEL INSTALLATION

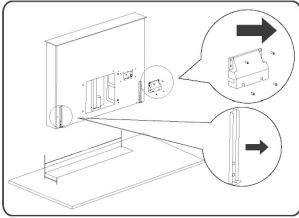

Disassemble 2pcs supporter (4pcs M4x12) and 1pcs wire-storage box from the hood (6pcs St3x2).

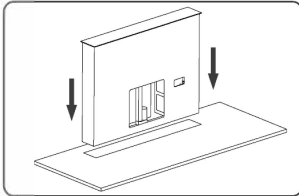

Measure the cook top size and make sure it has enough space to put into the product and panel should be fixed to the cook top surface.

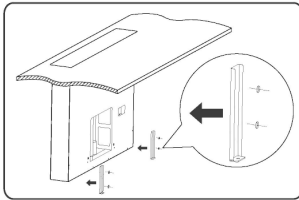

After putting the product into the cook top, fix the supporter on the body with screws and adjust the position according to ground height.

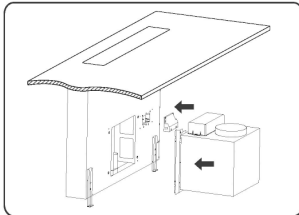

Remove the 4pcs screws which fix the cabinet in the product, connect the relevant wires, and use the screws that fix the cover of the electric control box to fix the cover of the electric control box again. Fix the cabinet with 4pcs screws on the product.

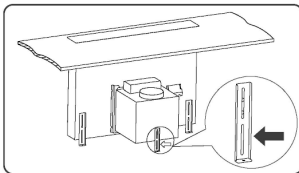

Finally fix the supporter on the cabinet.

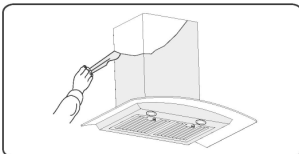





**NOTE:** Please remove the white/blue protective film on the range hood, chimney covers and baffle filters.



## OPERATION

### Push Button



- 
**OFF Button**  
 Turn off the fan.
- 
**Low Speed Button**  
 Start the fan at low speed. It is suitable for simmering and cooking which does not make much steam.
- 
**Medium Speed Button**  
 Start the fan at medium speed. This is ideal for ventilation during standard cooking operation.
- 
**High Speed Button**  
 Start the fan at high speed. This is ideal for ventilation when a high density of smoke or steam has been produced.
- 
**Light Button**  
 Used for turning on/off the light.

### Mechanical Rocker Button

It just appears in TELESCOPIC MODEL.

#### 2 Speed Rocker



**Light button**  
 On the left side of hood.



**Speed button**  
 On the right side of hood.  
 «=»: High speed level  
 «-»: Low speed level  
 «0»: Off

#### 3 Speed Rocker



**Light button**  
 On the left side of hood.



**Speed button**  
 On the right side of hood.  
 «≡»: High speed level  
 «=»: Medium speed level  
 «-»: Low speed level  
 «0»: Off



**OFF BUTTON**

During motor running, press the «OFF» button, the machine will be turned off and become standby mode (Light is individual control).

**Low Speed Button**

Press this button to turn on the low speed.

**Medium Speed Button**

Press this button to turn on the middle speed.

**High Speed Button**

Press this button to turn on the high speed.

**Auto-clean ON/OFF button**

During standby or off mode, press «auto clean» button for accessing into auto-clean function. The light on with red color. The heating film will start 9 mins heating and then motor will running with high speed at the last 1 min.

After motor running at the last min, the machine will be off and access into standby mode. During heat clean function, you can press again the auto-clean button to off the heating function.

**Light button**

Press this button to on or off the light.

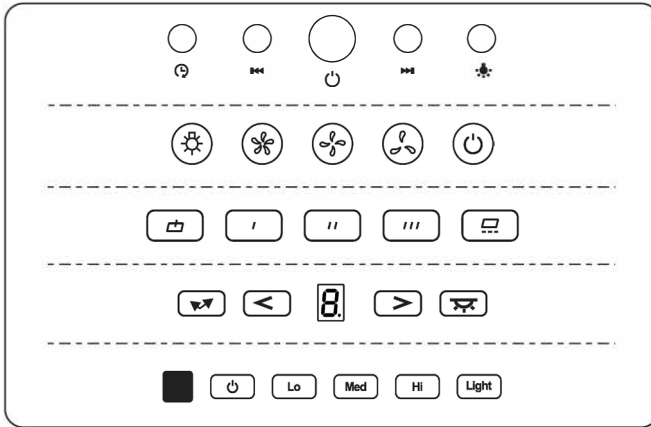
Electronic Button (Lighting)**ON/OFF key**

Press this key to turn power/motor on and off.

**Power down key**

On working condition, press this key to decrease the power one level.

**Power up key**

On working condition, press this key to increase the power one level.

**Delay key**

When motor is on working condition, press one time to set 5 minutes delay, press another time to turn the delay function off.

**Light key**

Press one time for turning the lights on, press another time to turn the lights off.

**NOTE**

**Lights ring:** All lights ring for the keys are on half-brightness condition when power is on, when press on the key, the lights ring would go to full-brightness condition, when do not press on the key, the light rings go back to half-brightness. When there is no pressing on the keys for 2 minutes, the light ring would turn from half-brightness to off condition, would recover to half-brightness when press on any key.

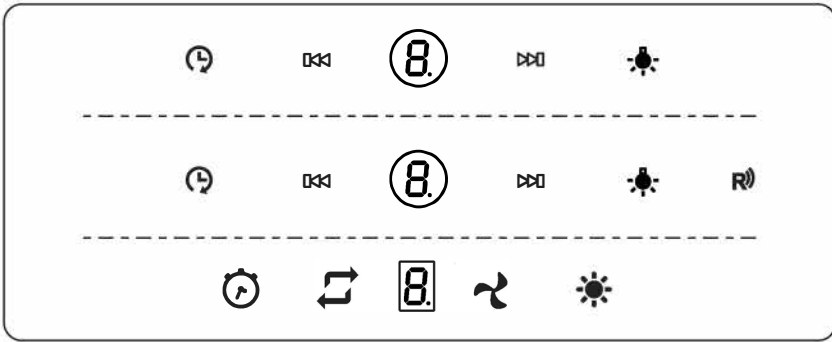
Touch control

 **Digital display key**

 **Power down key**

 **Power up key**

 **Delay key**

On stand-by and working condition, press this key for 3s, the digital display blinks, we can set the delay power off time from 1 minute to 9 minutes; press the key again to save the setting. If 10s no pressing, then the setting would be saved automatically. When the motor is on and the delay setting is saved, we can still adjust the setting. and the display window will display the countdown time. When the motor is not working, can just set the delay time, does not have countdown function. The delay time would turn to countdown time when the motor is working.

 **Remote function refers to remote panel**

 **Auto clean function key**

On stand-by and working conditions, press this switch to turn the heat auto cleanfunction on and it will work for 6 mins and when there is min left for 6 mins, the motor will turn to 1st speed and work until heat auto clean is finished. The motor will be back on stand-by condition.

 **Light key**

 **NOTE**

**Digital Display:** On working condition, the display would off if 2 minutes without pressing, press again, the key lights on.

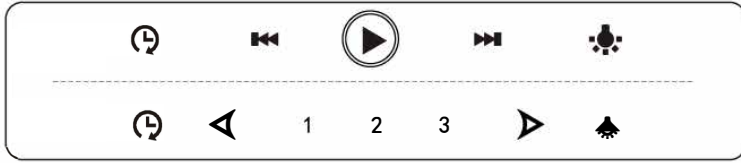

**ON/OFF key**



**Power down key**

On working condition, press this key to decrease the power one level, (the ON/OFF key light would blink slower than the power was not decreased).



**Power up key**

On working condition, press this key to increase the power one level, (the ON/OFF key light would blink faster than the power was not increased).



**Delay key**

When motor is on working condition, press one time to set 5 minutes delay, press another time to turn the delay function off.



**Light key**



After plugging in the power, the system will enter Stand By mode automatically.

1. Fan symbol will turn when the fan is working
2. Time display
3. Timer
4. Light
5. Fan speed
6. Alarm symbol
7. Cleaning symbol appears when total working time up to 14 hours



**Speed plus key**

For increasing the speed of the fan.



**Speed decrease key**

For decreasing the speed of the fan.



**Light key**



**Timer key**

Time setting. Press and hold in stand-by mode. This will go into time setting function. Hour display will flash.

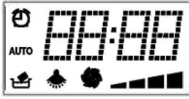

1. On stand-by and working condition, the LED would be shut off if 2 minutes without pressing, press any key to turn the LED on.

2. When key lights are off, only ON/OFF and lights key can turn the LED on stand-by condition, any key can turn the LED on, all operation based on LED is on function.



### Filter clean

The first-time power on, or continue working for 14h, the remark for washing the filter  would on.



### ON/OFF key



### Power down key



### Power up key



### Delay key



### Light key

1. Fast pressing to turn on/off the lights.

2. Slow pressing the key to check the working hour for the motor, fast pressing to finish the checking and buzzer buzzes one time, would finish checking automatically if 10s without pressing. When motor working for 14 hours, the clean mark on the LED would on, slow pressing the light key to remove the clean mark.



### Remote function refers to remote panel

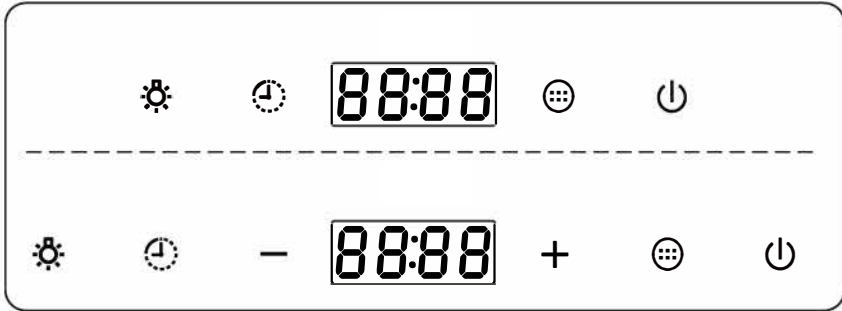

### ON/OFF key

Connect power in the standby state, press the key for 0.5 seconds to enter the starting state; when the motor in running state, press one time to enter «1-minute delay shutdown count down» state, the motor would turn off immediately if you press again.



### Speed key

Press this key to change motor level from low level to middle and high level, it is circle change.



### Plus key

Press the key to increase motor level.



### Minus key

Press the key to decrease motor level.



### Timer

1. Delay shut down: when the motor is in running state, press this key to enter «delay shutdown count down» state (3 minutes). Press again to choose delay shutdown time (1-60 minutes). After 10 seconds no press, the timer would save chosen timer data automatically and active the shutdown counting.

2. Clock setting: when machine is on, press this key for one second to enter the clock setting, and press «speed key» to choose «hour» and press «lighting key» to choose «minutes», and choose timer key to confirm.



### Light key

When machine is on, press this key to turn on/off the LED light.



 **ON/OFF key**

 **Low speed key**

 **Medium speed key**

 **High speed key**

Long touch the button for 5 seconds in off mode, the gesture control function will be locked. Repeat this action, it will be turned on.

 **Light key**

 **AUTO-CLEAN**

Please first touch ON/OFF button, then touch «Auto-Clean» button on the panel. The display mention heating time of 9 minutes and begin to count down. The light for auto clean with start blinking. After preheat time of 9 minutes. The indicating lamp of low speed were lit at the same time. The motor will auto-start working of 1 minute.

Auto clean function work over once the countdown complete.

The cooker hood system restores the stand-by mode. To avoid any bad influence for clean performance, please do not cooking during time of auto clean.

The auto-clean function will stop operating at the end of 1 minute.

 **Gesture control:**

(1) Hand waved left to right for the first time - the machine starts at low speed and light will glow.

(2) Hand waved left to right for the second time - the machine speed changes to medium speed.

(3) Hand waved left to right for the third time - the machine speed changes to high speed.

(4) Hand waved right to left - the machine will start operating on 3-minute delay mode. Repeat this same gesture - the machine will switch off.



## MAINTENANCE

Before cleaning, switch the unit off and pull out the plug.

### ☑ Regular Cleaning

Use a soft cloth moistened with hand-warm mildly soapy water or household cleaning detergent. Never use metal pads, chemical, abrasive material or stiff brush to clean the unit.

### ☑ Bulb Replacement

1. Switch the unit off and unplug the appliance.
  2. Remove the lamp cover by unscrewing the 2 screws.
  3. Unscrew the incandescent bulb.
  4. Replace with the same type and rated bulb/lamp.
- E14 Incandescent Bulb: (E14 Max 40W).

Lamp type	L09/L11
Shape description	Round/rectangle
Rated wattage of the intended lamp:	1,5 W
Max wattage of a potential replacement lamp	1,5 W
Rated voltage or voltage range of lamp	110-240 V
Nominal dimension of lamp	68mm/34.5x120mm

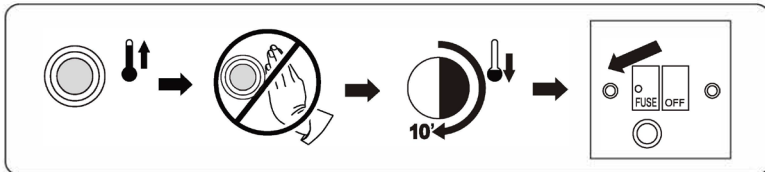

The Bulb/Lamp may be hot, leave it for 10 minutes before replacement.

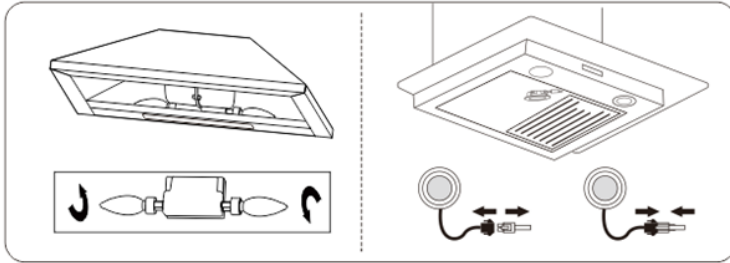

### ☑ Aluminium and carbon filter replacement

In order to install the carbon filter, the grease filter should be detached first. Press the lock and pull it downward.

**Aluminium filters:** To avoid fires, clean thoroughly once a month or whenever the display pilot lights up (if fitted). To do so, remove the filters and soak in hot water and detergent for an hour. If using a dishwasher, position the filters vertically to improve the cleaning process.

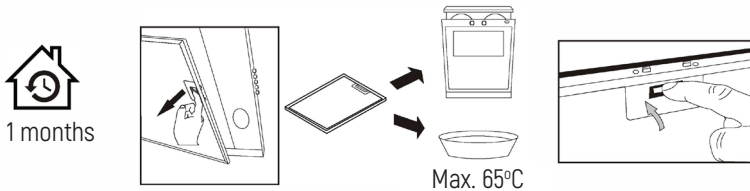

### ☑ Installation:

Fix carbon filter into the unit and turn it in clockwise direction. Repeat the same on the other side.

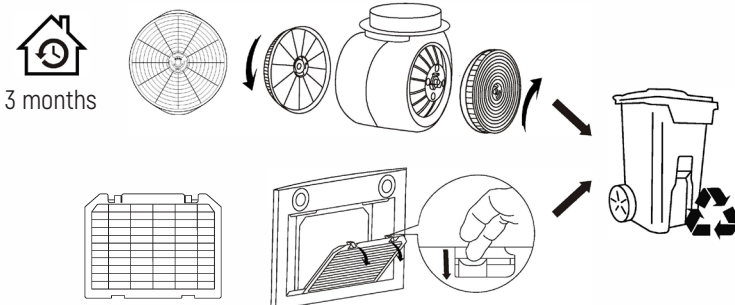

**Important Notice:**

1. Make sure the filter is securely locked. Otherwise, it would loosen and cause abnormal noise and danger.
2. Using carbon filter would reduce the air flow of the range hood.

**☑ Carbon filter life time:**

Suggest changing to new one every 3 months (According to different kitchen condition, the life time of carbon filter might be longer or shorter than 3 months).

**TROUBLE-SHOOTING**

Fault	Cause	Solution
Light on, but fan does not work	The fan blade is jammed	Switch off the unit and repair by qualified service personnel only
	The motor is damaged	
Both light and fan do not work	Light bulb burn	Replace the LED light with correct rating
	Power cord is loose	Plug into the power supply again
Serious Vibration of the unit	The fan blade is damaged	Switch of the unit and repair by qualified service personnel only
	The fan motor is not fixed tightly	
	The unit is not hung properly on the bracket	Take down the unit and check whether the bracket is in proper location
Suction performance not good	Too far distance between the unit and the cooktop	Readjust the distance between 650-750mm

## ENVIRONMENTAL PROTECTION



Waste electrical products should not be disposed of with household waste. Please recycle where facilities exist.

Check with your Local Authority or retailer for recycling advice.

### Please note!

The following shall not be considered as defects of the Product:

Extractor hood	Minor technical smells coming from a new product during the initial operation period
	Violation of the operating conditions of the components of the product, made of natural wood
	Sound of the air flow passing through the ventilation ducts and channels of the product
	Discoloration of housing elements of the product when using the product
	Black discoloration and deformation of fat filter elements when using the product

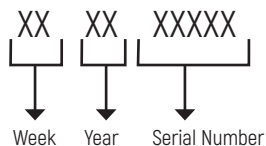
**SERIAL NUMBER CHART:****MANUFACTURER:**

M&amp;G HAUSGERATE GMBH

Potsdamer Str. 92 10785 Berlin

Tel: (030) 544 37 834 Fax: (030) 544 37 856

**COMPANY AUTHORIZED BY THE MANUFACTURER:**

LLC «MG Rusland», 141400

Moscow region, Khimki, Butakovo, 4

info@monsherrus.ru

The manufacturer reserves the right to make any changes to design, outside appearance and scope of supply of appliance.

Made in PRC



**СОДЕРЖАНИЕ**

ВВЕДЕНИЕ.....	55
МЕРЫ ПРЕДОСТОРОЖНОСТИ .....	55
ИНСТРУКЦИИ ПО УСТАНОВКЕ.....	58
Т-ОБРАЗНЫЙ СПОСОБ УСТАНОВКИ ВОЗДУХОПРОВОДА .....	59
СПОСОБ УСТАНОВКИ ВОЗДУХОВОДА .....	59
НАСТЕННЫЙ МОНТАЖ.....	60
ОСТРОВНОЙ МОНТАЖ.....	61
МОНТАЖ ПЛОСКОЙ ВЫТЯЖКИ.....	62
ТЕЛЕСКОПИЧЕСКИЙ МОНТАЖ.....	64
МОНТАЖ ВСТРАИВАЕМОЙ МОДЕЛИ.....	64
КУПОЛЬНЫЙ МОНТАЖ.....	65
ЭКСПЛУАТАЦИЯ .....	66
ОБСЛУЖИВАНИЕ.....	74
РУКОВОДСТВО ПО УСТРАНЕНИЮ НЕПОЛАДОК.....	76
ОХРАНА ОКРУЖАЮЩЕЙ СРЕДЫ .....	77

## ВВЕДЕНИЕ

Благодарим вас за выбор нашей вытяжки.

- ☑ Данное руководство по эксплуатации предназначено для предоставления вам всей необходимой информации, касающейся установки, использования и обслуживания устройства.
- ☑ Для правильной и безопасной эксплуатации устройства внимательно прочтите данное руководство перед установкой и использованием.

## МЕРЫ ПРЕДОСТОРОЖНОСТИ

- ☑ Не позволяйте детям управлять прибором.
- ☑ Вытяжка предназначена только для домашнего использования и не подходит для барбекю, закусочных и других коммерческих целей.
- ☑ Очищайте вытяжку в указанный промежуток времени (рекомендуется: каждые 2 месяца) в соответствии с инструкцией по эксплуатации и относитесь к прибору бережно, чтобы не возникло возгораний. Если очистка не будет проводиться в соответствии с инструкциями, существует опасность возгорания.
- ☑ Перед подключением этого прибора обеспечьте хорошую вентиляцию в помещении; пожалуйста, убедитесь, что шнур питания не поврежден. Поврежденный шнур питания должен заменяться только квалифицированным обслуживающим персоналом.
- ☑ Необходимо соблюдать правила, касающиеся выхода воздуха.
- ☑ Этот прибор могут использовать дети в возрасте от 8 лет и старше, а также лица с ограниченными физическими, сенсорными или умственными способностями, или с недостатком опыта и знаний, если они находятся под присмотром или проинструктированы относительно безопасного использования прибора и понимают связанные с этим опасности. Дети не должны играть с прибором. Чистка и обслуживание не должны производиться детьми без присмотра.
- ☑ Если шнур питания поврежден, во избежание опасности он должен быть заменен производителем, его сервисным агентом или лицом с аналогичной квалификацией.
- ☑ В помещении должна быть обеспечена достаточная вентиляция, если вытяжка используется одновременно с приборами, сжигающими газ или другое топливо; вытяжка предназначена для установки только на варочную панель, имеющую не более четырех конфорок.

Вытяжки и другие устройства для приготовления пищи могут негативно повлиять на безопасную работу приборов, сжигающих газ (в том числе находящихся в других помещениях), из-за циркуляции потока газов.

Это потенциально может привести к отравлению угарным газом. После установки вытяжки или другого вытяжного устройства работа газовых приборов должна быть проверена компетентным лицом, чтобы убедиться в отсутствии обратного потока газов.



**Опасность поражения электрическим током**

**Осторожно:**

**Части корпуса и доступные части могут нагреваться при использовании прибора.**

- Подключайте данное устройство только к заземленной розетке.
- Если у вас есть сомнения, обратитесь к техническому специалисту с соответствующей квалификацией.

### Включено в комплект

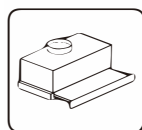

 x6  
ST4 x 30

 x6  
Ø5 x Ø8

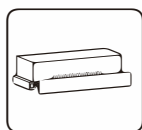

 x4  
M5 x 26

 x2  
ST4 x 30

 x2  
Ø5 x Ø8

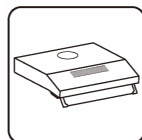

 x6  
ST4 x 30

 x6  
Ø5 x Ø8



 x12  
ST4 x 16

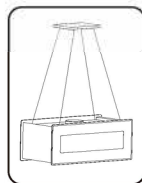

 x4  
ST4 x 30

 x4  
Ø5 x Ø8

 x4  
M6 x 50

 x4  
ST4 x 12

 x4

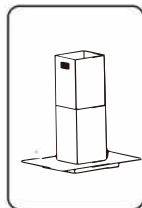

 x11  
ST4 x 30

 x11  
Ø5 x Ø8

 x6  
M6 x 50

 x40  
M5 x 10

 x4  
ST4 x 6

 x16

 x16

 x1

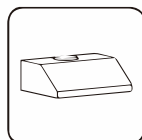

 x12  
ST4 x 30

 x12  
Ø5 x Ø8

 x6  
M5 x 10

 x6

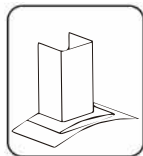

x9  
ST4 x 30x9  
Ø5 x Ø8x2  
ST3 x 10

### Необходимые инструменты



Карандаш

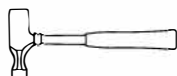

Молоток



Уровень



Рулетка

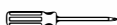

Отвертка



Шуруповерт или дрель

## ИНСТРУКЦИИ ПО УСТАНОВКЕ

### Подготовка к установке

**⚠ ВНИМАНИЕ:** Несоблюдение инструкций по установке и/или крепежных устройств может привести к поражению электрическим током.

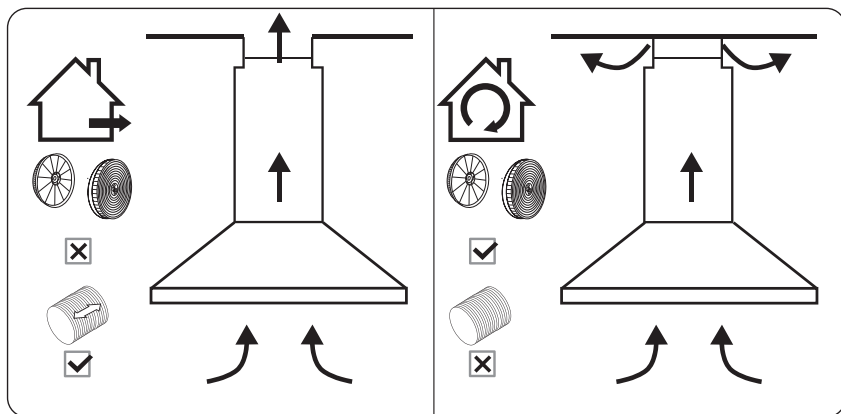

Канальная установка

Рециркуляционная установка

а. Если у вас есть выход наружу, вытяжку можно установить, как показано на рисунке слева, с помощью трубы (внутренним диаметром 150 мм).

Если у вас нет выхода наружу, вы можете установить в виде рециркуляции, используя угольный фильтр.

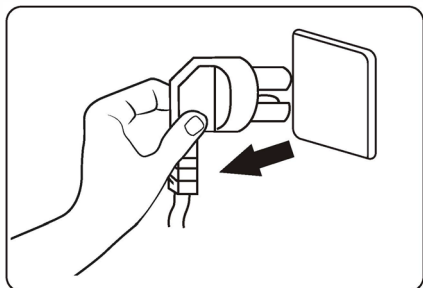

б. Перед установкой выключите прибор и отсоедините его от розетки.

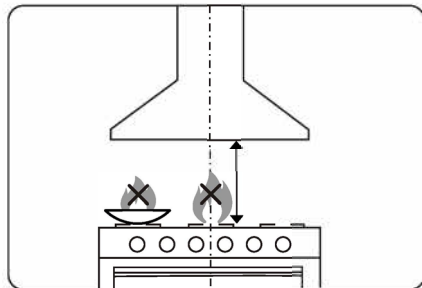

в. Для достижения наилучшего эффекта вытяжку следует размещать на расстоянии 650–750 мм над варочной панелью.

**💡 ПРИМЕЧАНИЕ:** Не разжигайте огонь под вытяжкой.

## Т-ОБРАЗНЫЙ СПОСОБ УСТАНОВКИ ВОЗДУХОПРОВОДА

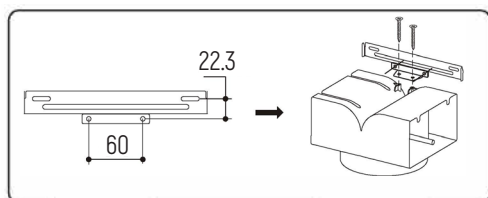

Поместите Т-образный кронштейн под внутренним воздухопроводом и закрепите Т-образный воздухопровод на кронштейне с помощью 2 винтов.

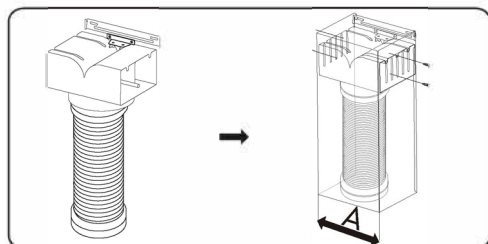

1. Закрепите трубу.
2. Затяните крепление воздухопровода с двух сторон.

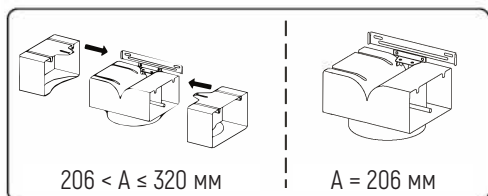

Выберите подходящий переходник в соответствии с размером воздухопровода и закрепите его винтами ST4x8.

## СПОСОБ УСТАНОВКИ ВОЗДУХОВОДА

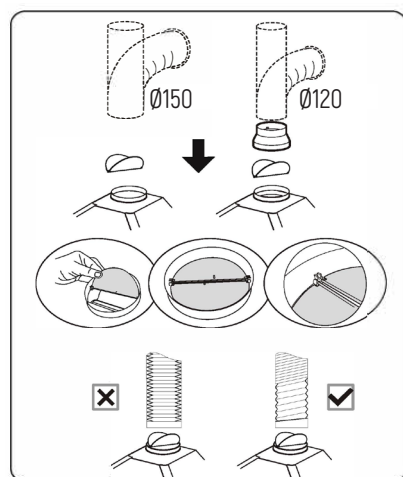

**Способ установки трубы диаметром 150 мм:** вставьте антивозвратный клапан, как указано на рисунке, и зафиксируйте гофротрубу.

**⚠ ВНИМАНИЕ:** выступы одностороннего клапана должны быть направлены вверх.

**Способ установки трубы диаметром 120 мм:** вставьте антивозвратный клапан, как показано на рисунке, и зафиксируйте переходник перед установкой воздуховода. Гофротруба около воздуховода вытяжки должна быть полностью вытянута.

Трубу после установки необходимо полностью вытянуть.

## НАСТЕННЫЙ МОНТАЖ

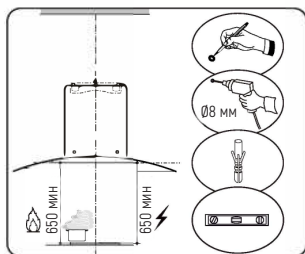

Перед установкой подготовьте карандаш, дрель, пластиковые дюбели для стен и уровень.

Рекомендуемая высота установки: 700 мм.

Требуемая минимальная высота установки: 650 мм.

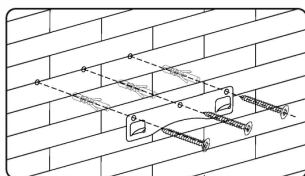

Просверлите отверстия 3x8 мм для крепления кронштейна. Прикрутите и закрепите кронштейн на стене с помощью винтов и пластиковых дюбелей, входящих в комплект.

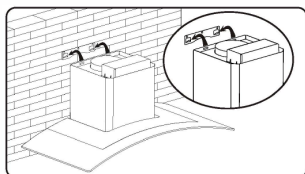

Поднимите вытяжку и повесьте ее на настенный кронштейн.

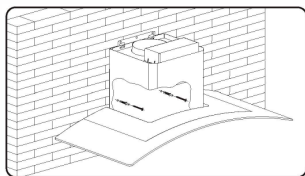

Перед установкой просверлите дополнительные отверстия 2x8 мм и закрепите винты и пластиковые дюбели.

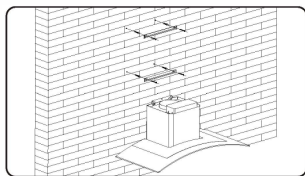

Отметьте положения и просверлите по 2 отверстия для каждого кронштейна воздуховода и затяните кронштейн винтами.

**ПРИМЕЧАНИЕ:** Более длинный кронштейн – верхний кронштейн воздуховода.

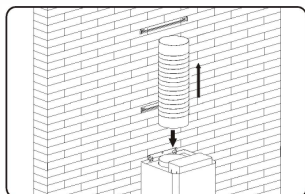

Прикрепите заслонку к воздуховыпускному отверстию вытяжки, а затем прикрепите трубу к воздуховыпускному отверстию, как показано на рисунке.

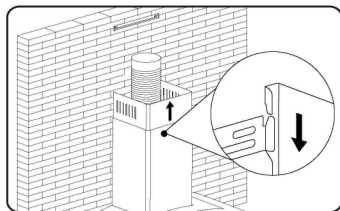

Вставьте верхнюю трубу в нижнюю.  
Затем вытяните верхнюю трубу вверх.  
Отрегулируйте, чтобы достичь необходимой высоты.

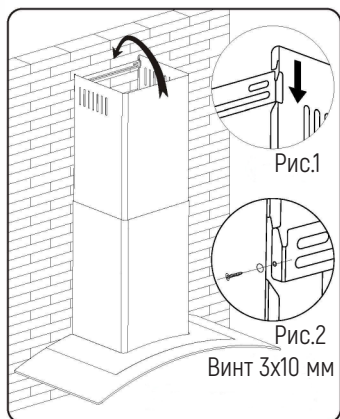

Существует 2 способа установки крышки воздуховода. Пожалуйста, ориентируйтесь на приведенное изображение.

1. Просверлив 2 отверстия и закрепив кронштейн, повесьте крышку, совместив две боковых защелки (рис. 1).

2. Просверлив 2 отверстия и закрепив кронштейн, установите крышку, закрепив 2 винтами в обоих боковых отверстиях (рис. 2).

## ОСТРОВНОЙ МОНТАЖ

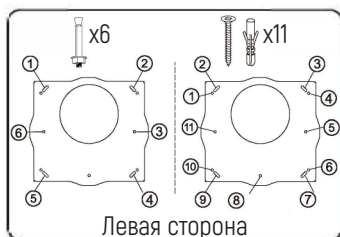

Расположите подвесную пластину на потолке, а затем отметьте положение отверстий для винтов. Подвесная пластина должна быть надежно закреплена на потолке.

(1) 6\*анкерных болтов для цементного потолка.

(2) 11\*ST4x30 шурупов для деревянного потолка.

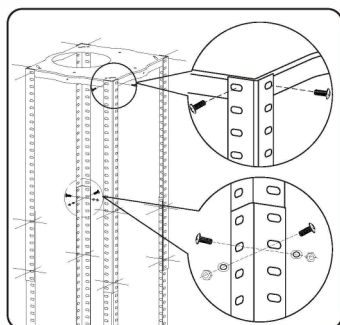

Закрепите уголки на монтажной пластине с помощью винтов 8\*(M5x10).

Вытяните угловые пластины на необходимую высоту, а затем зафиксируйте их винтами 16\*(M5x10) и гайками с металлическими шайбами.

**ВАЖНО!** Угловые пластины должны иметь перекрытие не менее 100 мм.

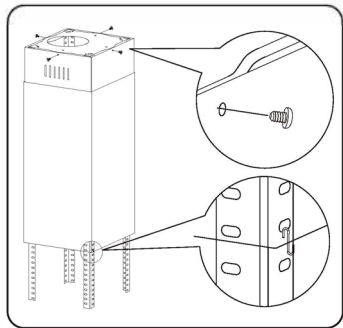

Если ваша вытяжка будет использоваться в режиме вытяжной вентиляции, на этом этапе вам следует подсоединить шланг воздуховода к потолочному переходнику.

Прикрепите верхнюю часть воздуховода к подвесной пластине с помощью 4 винтов.

Сдвиньте нижнюю секцию воздуховода на уголки и поднимите ее до тех пор, пока она не окажется чуть ниже верхней секции.

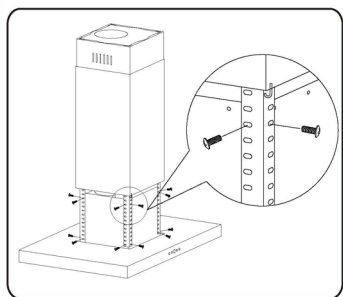

**💡 ВАЖНО:** Для выполнения этого этапа процесса установки необходимо два человека.

**💡 ВАЖНО:** Винты 16xM5 должны быть надежно затянуты.

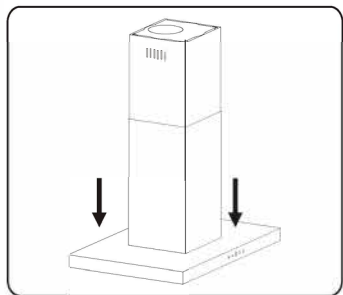

Снимите подвесной крюк, а затем сдвиньте нижнюю секцию вниз, пока она не упрется в основной корпус вытяжки.

## МОНТАЖ ПЛОСКОЙ ВЫТЯЖКИ

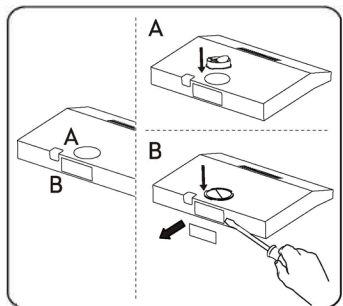

### Два способа вентиляции (А и Б)

#### Вертикальная вентиляция:

**Метод А:** соедините воздуховод 120 мм с верхним вентиляционным отверстием плоской вытяжки.

**Метод Б:** закройте верхнее вентиляционное отверстие плоской вытяжки прилагаемой в комплекте крышкой и снимите заднюю квадратную металлическую пластину с помощью любого тонкого инструмента.

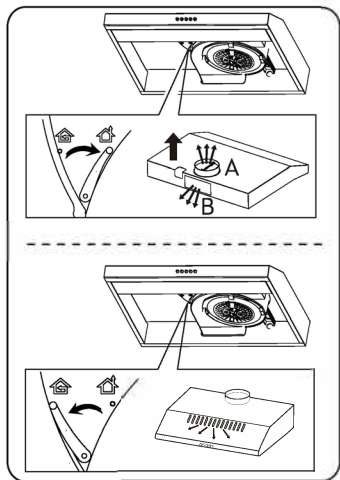
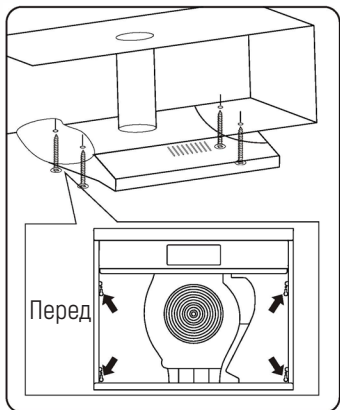
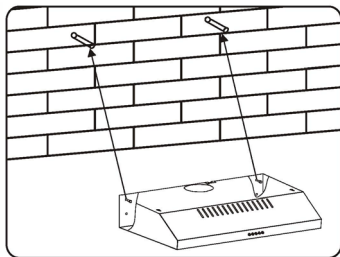

## Два способа установки (А и Б) Способ А (настенный монтаж):

Измерьте расстояние между крепежными отверстиями в задней части вытяжки, перенесите разметку на стену и просверлите два отверстия по 8 мм на стене и закрепите в них два винта 4x30 мм с помощью пластиковых дюбелей. Установите вытяжку на винты. Установите заслонку в вытяжку, чтобы закончить установку.

## Метод Б (установка в шкаф):

Просверлите 4 отверстия диаметром 6 мм. В нижней части шкафчика. Прикрепите вытяжку на 4 винта.

## 💡 ВАЖНО

1. Выдвижная труба является дополнительным аксессуаром, не входящим в комплект поставки.
2. Снимите защитную пленку перед установкой.
3. Существует 2 способа вентиляции, включая горизонтальную вентиляцию и вертикальную вентиляцию. Пожалуйста, обратите внимание на способ вентиляции при монтаже.

## Установка вентиляции

**Канальная вентиляция:** Поверните регулятор в положение канальной вентиляции, установите розетку, включите вытяжку, после чего воздух будет выпускаться из наружного выхода.

**Рециркуляция:** режим рециркуляции с угольным фильтром, поверните регулятор в закрытое положение, установите выпускную крышку, включите вытяжку.

**⚠️ ВНИМАНИЕ:** угольный фильтр нельзя мыть. Его следует менять не более чем через 120 часов использования, либо реже, в зависимости от интенсивности эксплуатации. Угольный фильтр не должен подвергаться воздействию открытого пламени.

## ТЕЛЕСКОПИЧЕСКИЙ МОНТАЖ

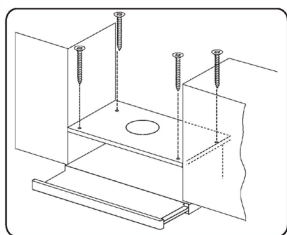
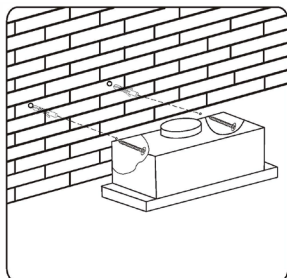

### Два способа установки (А и Б)

**Метод А:** Для установки на стену просверлите 2 отверстия диаметром 8 мм в подходящем месте в соответствии с межосевым расстоянием отверстия в задней части вытяжки. Вставьте дюбель в отверстие. Вставьте винты в дюбели и плотно затяните. Установите вытяжку на затянутые винты. Закрепите вытяжку предохранительным винтом. Два отверстия для предохранительных винтов расположены на заднем корпусе диаметром 6 мм. Установите заслонку на вытяжку.

**Метод Б:** Просверлите 4 отверстия диаметром 6 мм в нижней части подвешенного шкафа. Установите заслонку на вытяжку, затем установите вытяжку на дно подвешенного шкафа, затяните вытяжку 4 винтами, прилагаемыми в комплекте.

### 💡 ВАЖНО

1. Гофрированная труба является дополнительным аксессуаром, не входящим в комплект поставки.
2. Снимите защитную пленку перед установкой.

## МОНТАЖ ВСТРАИВАЕМОЙ МОДЕЛИ

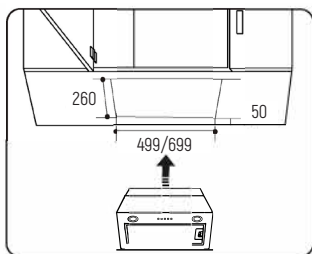

Перед установкой проверьте и сделайте отверстие в вашем кухонном шкафу соответствующего размера, чтобы оно соответствовало вытяжке (52 см/72 см).

### 💡 ВАЖНО

Глубина шкафа должна быть не менее 300 мм, и необходимо оставить по 50 мм с обоих концов (как указано на рисунке).

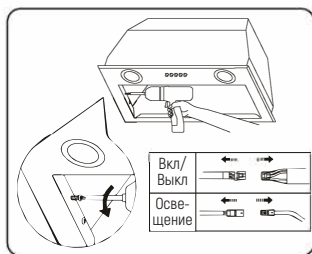

Снимите фильтр и ослабьте 2 винта на левой/правой стороне панели, отсоедините разъем лампы и выключателя, а затем уберите панель (как показано на рисунке).



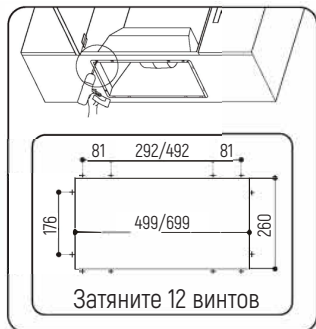

1. Закрепите корпус изделия в шкафу с помощью 12 винтов.
2. Соедините лампу и провод переключателя и зафиксируйте панель на корпусе и затяните 2 винта на левой и правой стороне, затем установите фильтр.

## КУПОЛЬНЫЙ МОНТАЖ

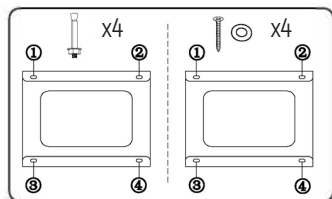

### Способ 1 (для деревянного потолка):

Закрепите кронштейн на деревянном потолке с помощью 4 шурупов ST4x30.

### Способ 2 (для бетонного потолка):

Закрепите кронштейн на цементном потолке с помощью 4 анкерных болтов M6x50.

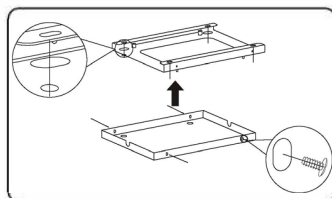

Закрепив кронштейн на потолке, закрепите крышку кронштейна с помощью 4 винтов ST4x12.

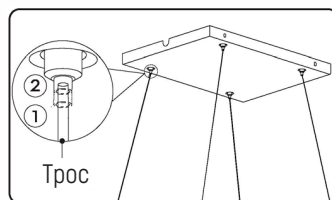

1. Вставьте один конец троса в телескопическую натяжную головку подвески, и трос будет прочно зафиксирован.
2. Длину троса можно отрегулировать с помощью натяжной головки.

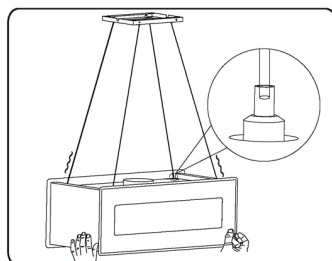

Вставьте другой конец троса в телескопическую натяжную головку корпуса подвески и отрегулируйте длину троса, чтобы вытяжка осталась в горизонтальном положении.

## ЭКСПЛУАТАЦИЯ

### Механические кнопки



0

#### Кнопка выключения

Используется для выключения вентиляции.

1

#### Первая скорость

Используется для вентиляции на низкой скорости. Она подходит для варки на медленном огне и приготовления пищи, которая не производит много пара.

2

#### Вторая скорость

Используется для вентиляции на средней скорости. Это идеально подходит для вентиляции во время стандартной операции приготовления пищи.

3

#### Третья скорость

Используется для вентиляции на высокой скорости. Это идеально подходит для вентиляции, когда образуется высокая плотность дыма или пара.



#### Кнопка включения освещения

Используется для включения/выключения света.

### Механическая кнопка кулисного типа

ТОЛЬКО ДЛЯ ТЕЛЕСКОПИЧЕСКИХ МОДЕЛЕЙ.

#### 2-скоростной



#### Кнопка освещения

Слева от вытяжки.



#### Кнопка скорости

С правой стороны.

«=»: Высокая скорость.

«-»: Низкая скорость.

«0»: Выкл.

#### 3-скоростной



#### Кнопка освещения

Слева от вытяжки.



#### Кнопка скорости

С правой стороны.

«≡»: Высокая скорость.

«=»: Средняя скорость.

«-»: Низкая скорость.

«0»: Выкл.



**Кнопка ВЫКЛ**

Во время работы нажмите кнопку «ВЫКЛ», вытяжка выключится и перейдет в режим ожидания (освещение управляется отдельно).

**Низкая скорость**

Нажмите эту кнопку, чтобы включить низкую скорость.

**Средняя скорость**

Нажмите эту кнопку, чтобы включить среднюю скорость.

**Высокая скорость**

Нажмите эту кнопку, чтобы включить высокую скорость.

**Кнопка включения/выключения автоматической очистки**

В режиме ожидания или в выключенном состоянии нажмите кнопку «автоматической очистки», чтобы войти в функцию автоматической очистки. Индикатор загорится красным цветом. Нагревательная пленка начнет нагреваться в течение 9 минут, а затем в течение последней 1 минуты прибор будет работать на высокой скорости.

После того, как мотор проработает последнюю минуту, прибор выключится и перейдет в режим ожидания. Во время функции очистки вы можете еще раз нажать кнопку автоматической очистки, чтобы отключить функцию нагрева.

**Освещение**

Нажмите эту кнопку, чтобы включить или выключить свет.

## Электронная кнопка (с подсветкой)

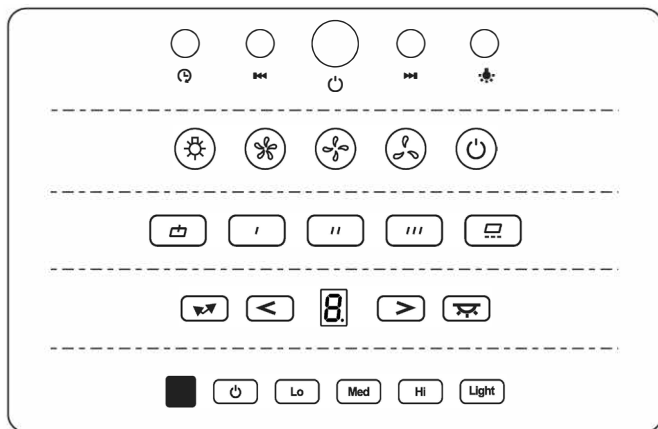

### Кнопка ВКЛ/ВЫКЛ

Нажмите эту клавишу, чтобы включить и выключить питание.



### Кнопка уменьшения мощности

Нажмите эту клавишу, чтобы уменьшить мощность на один уровень.



### Кнопка увеличения мощности

Нажмите эту клавишу, чтобы увеличить мощность на один уровень.



### Кнопка таймера отключения

Когда прибор находится в рабочем состоянии, нажмите один раз, чтобы установить таймер на 5 минут, нажмите второй раз, чтобы выключить функцию таймера отключения.







### Кнопка включения освещения

Нажмите один раз, чтобы включить свет, нажмите еще раз, чтобы выключить свет.

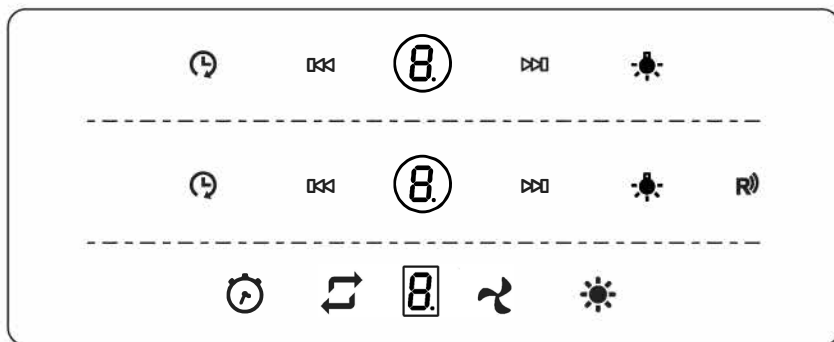
### ВАЖНО

**Световая индикация:** все световые индикации для клавиш горят на половинной яркости, когда питание включено, при нажатии на клавишу индикация переходит в состояние полной яркости, если не нажимать на клавишу, индикация возвращается до половинной яркости. Если клавиши не нажимаются в течение 2 минут, индикация переключается с половинной яркости в состояние «выключено» и восстанавливается до половинной яркости при нажатии на любую клавишу.

Сенсорное управление

-  Кнопка подсветки (дисплея)
-  Кнопка увеличения мощности
-  Кнопка уменьшения мощности

 **Отложенный старт**

В рабочем состоянии нажмите эту кнопку и удерживайте ее в течение 3 секунд, цифровой дисплей начнет мигать, вы можете установить время отложенного включения от 1 минуты до 9 минут; нажмите кнопку еще раз, чтобы сохранить настройку. Если в течение 10 секунд не нажимать, настройка будет сохранена автоматически. Когда прибор включен, и настройка сохранена, вы все равно можете отрегулировать настройку, и в окне цифрового дисплея будет отображаться время обратного отсчета. Когда прибор не работает, можно просто установить время отложенного старта, функция обратного отсчета не предусмотрена.

 **Удаленный доступ к прибору**

 **Функция автоматической очистки**

В рабочем состоянии предварительно установите этот переключатель. Автоматическая очистка будет работать в течение 6 минут, а когда останется 1 минута, прибор перейдет на 1-ю скорость и будет работать до тех пор, пока не будет выполнена автоматическая очистка при нагреве. Прибор вернется в режим ожидания.

 **Кнопка освещения**

 **ВАЖНО**

**Цифровой дисплей:** в рабочем состоянии дисплей погаснет, если не нажимать на него в течение 2 минут. Для включения нужно нажать на любую кнопку дисплея.

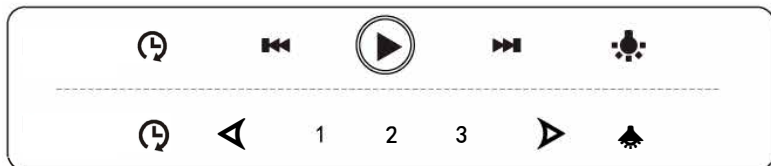

**Кнопка ВКЛ/ВЫКЛ**



**Кнопка уменьшения мощности**

Нажмите эту клавишу, чтобы уменьшить мощность на один уровень.



**Кнопка увеличения мощности**

Нажмите эту клавишу, чтобы увеличить мощность на один уровень.



**Отложенный старт**

Когда прибор находится в рабочем состоянии, нажмите один раз, чтобы установить таймер на 5 минут, нажмите второй раз, чтобы выключить функцию таймера отключения.



**Кнопка освещения**



После подключения питания прибор автоматически переходит в режим ожидания.

1. Символ вентилятора появляется, когда вентилятор работает.
2. Отображение времени.
3. Таймер.
4. Освещение.
5. Скорость вентилятора.
6. Символ тревоги.
7. Символ очистки появляется, когда общее время работы достигает 14 часов.



**Кнопка увеличения мощности**

Для увеличения мощности.



**Кнопка уменьшения мощности**

Для понижения мощности.



**Кнопка освещения**



**Кнопка таймера**

Нажмите и удерживайте. Прибор перейдет в функцию настройки времени. Дисплей часов будет мигать.



1. В рабочем состоянии подсветка погаснет, если в течение 2 минут не нажимать никакую клавишу.

2. Когда прибор выключен, только кнопка ВКЛ/ВЫКЛ и кнопка освещения могут включить подсветку. В режиме ожидания любая клавиша может включить подсветку.



### Чистка фильтра

Когда общее время работы достигает 14 часов – фильтр необходимо чистить.

Появится соответствующий индикатор .



### Кнопка ВКЛ/ВЫКЛ



### Кнопка уменьшения мощности



### Кнопка увеличения мощности



### Отложенный старт



### Освещение

1. Быстрое нажатие клавиши для включения/выключения света.

2. Медленное нажатие клавиши, чтобы проверить работу прибора. Быстрое нажатие, чтобы завершить проверку, и звуковой сигнал прозвучит один раз. Проверка автоматически завершится через 10 секунд.



### Удаленный доступ к прибору

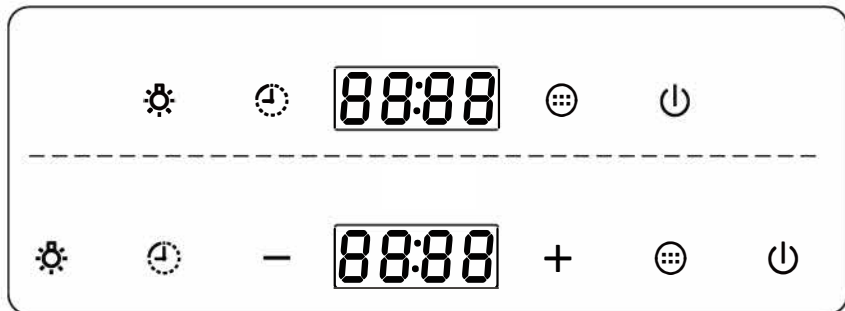

### Кнопка ВКЛ/ВЫКЛ

Включите питание в режиме ожидания, нажмите кнопку и удерживайте ее в течение 0,5 секунды, чтобы войти в начальное состояние; когда прибор находится в рабочем состоянии, нажмите один раз, чтобы перейти в состояние «включение прибора через 1 минуту»; двигатель немедленно выключится, если вы нажмете еще раз.



### Кнопка скорости

Нажмите эту клавишу, чтобы изменить скорость с низкого уровня на средний и высокий уровень.



### Кнопка увеличения мощности

Нажмите, чтобы увеличить скорость.



### Кнопка уменьшения мощности

Нажмите, чтобы уменьшить скорость.



### Таймер

1. Отложенный старт: когда прибор находится в рабочем состоянии, нажмите эту кнопку, чтобы войти в состояние «Отложенный старт» (3 минуты). Нажмите еще раз, чтобы выбрать время отложенного старта (1–60 минут). После 10 секунд отсутствия нажатия таймер автоматически сохранит выбранные данные таймера и активирует отложенный старт.

2. Настройка часов: когда вытяжка включена, нажмите эту кнопку и удерживайте ее в течение одной секунды, чтобы войти в настройку часов, затем нажмите «клавишу скорости», чтобы выбрать «часы», и нажмите «клавишу освещения», чтобы выбрать «минуты», и снова нажмите на кнопку таймера, чтобы подтвердить настройки.



### Освещение

Когда прибор включен, нажмите эту клавишу, чтобы включить/выключить подсветку.





 Кнопка ВКЛ/ВЫКЛ

 Низкая скорость

 Средняя скорость

 Высокая скорость

Нажмите и удерживайте кнопку в течение 5 секунд в выключенном режиме, функция управления жестами будет заблокирована. Повторите это действие, и функция включится снова.

 Кнопка освещения

 Автоматическая очистка

Сначала нажмите кнопку ВКЛ/ВЫКЛ, затем нажмите кнопку «Автоочистка» на панели. На дисплее отобразится время 9 минут и начнется обратный отсчет. Индикатор автоматической очистки начнет мигать. Время предварительного нагрева составляет 9 минут. При этом загорится контрольная подсветка низкой скорости. Двигатель автоматически начнет работать через 1 минуту.

Функция автоматической очистки сработает после завершения обратного отсчета.

Во избежание негативного влияния на качество очистки не готовьте во время автоматической очистки.

Функция автоматической очистки прекратит работу через 1 минуту.

 Управление жестами:

(1) Первый взмах рукой слева направо – вытяжка запускается на максимальной скорости, и включается освещение.

(2) Второй раз взмах руки слева направо – скорость вытяжки меняется на среднюю.

(3) Взмах руки слева направо в третий раз – скорость вытяжки меняется на низкую. После этого, если помахать рукой слева направо, изменения скорости не будет.

(4) Взмах руки справа налево - выключить вытяжку независимо от скорости его работы в данный момент.

## ОБСЛУЖИВАНИЕ

Перед чисткой выключите устройство и выньте вилку из розетки.

### ☑ Регулярная чистка

Используйте мягкую ткань, смоченную теплой водой с мягким мылом для рук или бытовым моющим средством. Никогда не используйте металлические прокладки, химикаты, абразивные материалы или жесткую щетку для чистки устройства.

### ☑ Замена лампы накаливания

1. Выключите устройство и отсоедините его от розетки.
2. Снимите крышку лампы, открутив 2 винта.
3. Отвинтите лампочку накаливания.
4. Выполнить замену на лампу того же типа и номинальной мощности. Лампа накаливания E14: (E14 Max. 40 Вт.).

Тип лампы	L09/L11
Описание формы	Круглая/прямоугольная
Номинальная мощность предполагаемой лампы	1,5 Вт
Максимальная мощность потенциальной замененной лампы	1,5 Вт
Номинальное напряжение или диапазон напряжений лампы или детали для замены стартера люминесцентной лампы с предварительным запуском	110-240 В
Номинальный размер лампы	68 мм/34,5x120 мм

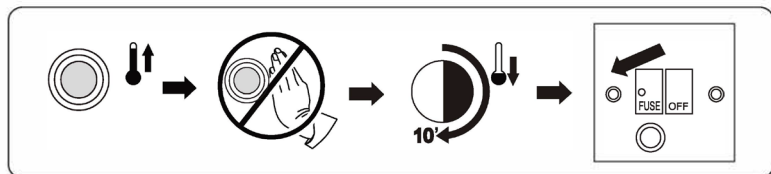

Лампа может быть горячей, оставьте ее на несколько минут перед заменой.

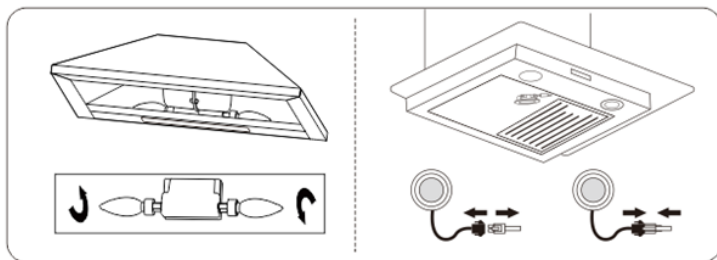

### ☑ Замена алюминиевых и угольных фильтров

Чтобы установить угольный фильтр, сначала следует отсоединить масляный фильтр. Нажмите на защелки и потяните его вниз.

**Алюминиевые фильтры:** чтобы избежать возгорания, тщательно очищайте их один раз в месяц или всякий раз, когда загорится контрольный индикатор дисплея (если он установлен). Для этого снимите фильтры и замочите в горячей воде с моющим средством на час, либо используя посудомоечную машину, расположите фильтры вертикально, чтобы улучшить процесс очистки.



1 месяц

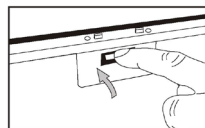
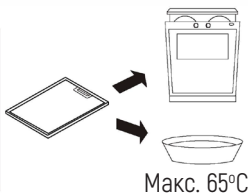
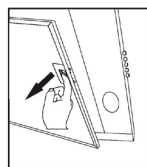

### ☑ Установка

Закрепите угольный фильтр в блоке и поверните его по часовой стрелке. Повторите то же самое с другой стороны.



3 месяца

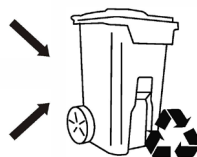
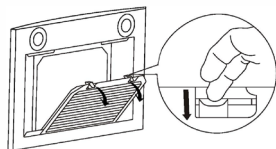
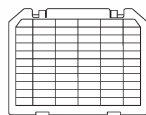
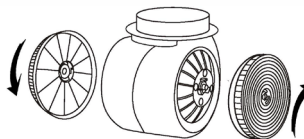
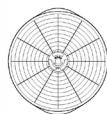

**Важное замечание:**

1. Убедитесь, что фильтр надежно зафиксирован. В противном случае это ослабит и вызовет ненормальный шум.
2. Использование угольного фильтра уменьшит поток воздуха в вытяжке.

**☑ Срок службы угольного фильтра**

Рекомендуется менять фильтр на новый каждые 3 месяца (в зависимости от состояния кухни срок службы угольного фильтра может быть больше или меньше 3 месяцев).

**РУКОВОДСТВО ПО УСТРАНЕНИЮ НЕПОЛАДОК**

Неисправность	Возможная причина	Возможная причина
Свет горит, но вентилятор не работает	Лопасты вентилятора засорились	Выключите устройство и обратитесь за ремонтом только к квалифицированному специалисту
	Двигатель поврежден	
Не работает ни свет, ни вентилятор	Перегорела лампа	Замените светодиод на соответствующий номинал
	Шнур питания отсоединился	Снова подключите источник питания
Серьезные вибрации прибора	Лопасть вентилятора повреждена	Выключите устройство и обратитесь за ремонтом только к квалифицированному специалисту
	Двигатель вентилятора ненадежно закреплен	
	Устройство неправильно подвешено на кронштейне	Снимите устройство и проверьте, закреплен ли кронштейн
Не очень хорошая всасываемость	Слишком большое расстояние между прибором и варочной панелью	Отрегулируйте расстояние между 650-750 мм

## ОХРАНА ОКРУЖАЮЩЕЙ СРЕДЫ



Отработанные электротехнические изделия не следует выбрасывать вместе с бытовыми отходами.

Пожалуйста, утилизируйте бытовые приборы соответствующе.

Обратитесь в местные органы власти или к продавцу за рекомендациями по переработке.

### Обратите Ваше внимание!

Неисправностями Изделия не являются:

Вытяжки	Незначительные технические запахи в новом изделии в начальный период эксплуатации
	Нарушение условий эксплуатации составных элементов изделия, выполненных из натурального дерева
	Звук воздушного потока, проходящего через вентиляционные короба и каналы изделия
	Изменение цвета корпусных элементов изделия в процессе эксплуатации
	Потемнение и деформация элементов жировых фильтров в процессе эксплуатации

<b>Предупреждение</b>	Прибор не предназначен для использования лицами (включая детей) с пониженными физическими, сенсорными или умственными способностями или при отсутствии у них жизненного опыта или знаний, если они не находятся под присмотром или не проинструктированы об использовании прибора лицом, ответственным за их безопасность. Дети должны находиться под присмотром для недопущения игр с прибором
	При повреждении шнура питания его замену во избежание опасности должны производить изготовитель, сервисная служба или подобный квалифицированный персонал
	Недопустимо возникновение факельного пламени под воздухоочистителем (для вытяжек)
<b>Внимание!</b>	Доступные части могут нагреваться при использовании приборов для приготовления пищи

Условия хранения продукции по ГОСТу 15150-69, в помещениях с естественной вентиляцией при температуре воздуха от минус 50°C до плюс 40°C, относительной влажности не более 75%

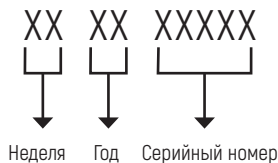
**ОПРЕДЕЛЕНИЕ ДАТЫ ПРОИЗВОДСТВА ТОВАРА  
ПО СЕРИЙНОМУ НОМЕРУ****ИЗГОТОВИТЕЛЬ:**

Эм энд Джи Хаусгерате ГмбХт  
Потсдамер стр, 92 10785 Берлин

**ЛИЦО, УПОЛНОМОЧЕННОЕ ИЗГОТОВИТЕЛЕМ:**

ООО «Эм-Джи Русланд» 141400  
г. Химки, ул. Бутаково, д. 4  
info@monsherrus.ru

Фирма-производитель оставляет за собой право на внесение изменений в конструкцию, комплектацию и дизайн приборов.

Сделано в КНР



## УСЛОВИЯ ГАРАНТИЙНОГО ОБСЛУЖИВАНИЯ

**Внимательно ознакомьтесь с условиями гарантийного обслуживания.**

Изготовитель оставляет за собой право вносить изменения в конструкцию, комплектацию или технологию изготовления, таковые изменения не влекут обязательств по изменению или улучшению ранее выпущенных изделий. Указанные изменения могут быть произведены без предварительного уведомления.

Изготовителем техники марки «Monsher» установлен срок службы 7 (семь) лет на крупную бытовую технику: газовые и комбинированные плиты, духовые шкафы, электрические и газовые варочные поверхности, холодильное оборудование, стиральные машины, сушильные барабаны, посудомоечные машины, пароварки, кухонные вытяжки), при соблюдении правил эксплуатации и применении ее в бытовых целях.

Данные сроки исчисляются с даты изготовления изделия.

Правила безопасного и эффективного использования изложены в Инструкции по эксплуатации. По истечении установленного срока службы изготовитель не несет ответственности за безопасность изделия.

На всю бытовую технику марки «Monsher» гарантийный срок составляет 24 (двадцать четыре) месяца. Гарантийный срок исчисляется со дня заключения договора купли-продажи при наличии кассового и/или товарно-кассового чека, при отсутствии документов о покупке согласно п.2 ст.19 ЗоЗПП гарантийный срок исчисляется с даты изготовления изделия.

Данная Гарантия действительна только на территории Российской Федерации, Республики Беларусь, Республики Казахстан. Гарантия распространяется только на официально поставленные изделия, сертифицированные для указанных стран, а также на оригинальные комплектующие и составные части данных изделий.

На территории других государств гарантийный срок устанавливается в соответствии с внутренним законодательством.

1. Данная гарантия распространяется только на изделия, используемые в личных, семейных или домашних целях, не связанных с предпринимательской деятельностью.

2. Гарантийный срок на комплектующие изделия (такие изделия, которые могут быть сняты с основного изделия без применения каких-либо инструментов, а именно, ящики, полки, решётки, корзины, насадки, трубки, шланги или другие подобные комплектующие) составляет 6 (шесть) месяцев с момента продажи основного изделия магазином.

3. Гарантийный срок на новые комплектующие и составные части, установленные в изделие, взамен вышедших из строя, при гарантийном ремонте, равен сроку гарантии на изделие и заканчивается одновременно с окончанием гарантийного срока изделия.

4. Гарантийный срок на элементы освещения, лампы составляет 15 дней с даты покупки прибора.

5. Гарантийный ремонт выполняется бесплатно авторизованным сервисным центром на дому у потребителя или в мастерской по усмотрению сервисного центра.

6. Прежде чем вызвать специалиста сервисного центра, внимательно прочитайте инструкцию по эксплуатации изделия. Если изделие исправно, то за сервисным центром остаётся право требовать от Потребителя возмещения стоимости сервисных мероприятий за ложный вызов.

7. Для осуществления технического обслуживания и ремонта изделия, потребителю необходимо обеспечить доступ сотруднику авторизованного сервисного центра к изделию (в том числе встраиваемому).

8. Претензии по качеству основного изделия, его комплектующих и составных частей принимаются при условии, что недостатки обнаружены в течение гарантийных сроков, установленных соответственно на основное изделие, его комплектующие и составные части. Претензии рассматриваются после только после предварительной проверки качества изделия представителем авторизованного сервисного центра.

9. Во избежание возможных недоразумений, сохраняйте в течении гарантийного срока изделия документы, прилагаемые при продаже (кассовый и/или товарный чек, инструкцию по эксплуатации).

10. Изготовитель не несет какой-либо ответственности за любой возможный ущерб, нанесенный потребителю, в случаях несоблюдения требований Изготовителя, указанных в данном гарантийном документе и инструкции по эксплуатации.

#### **Изготовитель не несет гарантийные обязательства в следующих случаях:**

1. При возникновении недостатков, вызванных несоблюдением прилагаемой к изделию инструкции по эксплуатации, неправильной установкой, хранением или транспортировкой изделия, небрежным обращением или плохим уходом, неправильным использованием, включая перегрузку.
2. Использования изделия для предпринимательской или профессиональной деятельности.
3. Не соблюдения потребителем правил подключения и монтажа изделия, установки дополнительных элементов на изделия, препятствующих доступу специалиста к прибору для проведения сервисных мероприятий.
4. На изделия, которые подвергались ремонту, разборке или конструктивным изменениям, которые повлекли отказ в работе изделия, неуполномоченными на то лицами или организациями не являющимися авторизованными сервисными центрами. Так же если удалены, не разборчивы или изменены заводские наклейки с указанием модели, продуктового и серийного номера изделия.
5. Повреждений техники или нарушений ее нормальной работы, которые вызваны не зависящими от производителя причинами, такими как нестабильность параметров



- электросети (установленных государственными стандартами ГОСТ 13109-97), явления природы и стихийные бедствия, пожар, домашние животные и насекомые, попадание внутрь изделия посторонних предметов, жидкостей, и другими подобными причинами.
6. Повреждения техники или нарушений ее нормальной работы, вызванных сверхнормативными отклонениями параметров электро-, газо-, или водоснабжения от номинальных значений.
  7. Внешние и внутренние загрязнения, царапины, трещины, вмятины, потёртости и прочие механические повреждения, повреждения стеклянных деталей, включая разрушения, повреждения стеклокерамики, изменения цвета стеклокерамики в зонах конфорок, царапины, возникшие в процессе эксплуатации.
  8. Использование посуды не соответствующего типа и размера, рекомендованного изготовителем согласно инструкции по эксплуатации.
  9. На шумы и звуки работы электрооборудования индукционных и электрических плит, даже в выключенном состоянии, так же на шум пламени, издаваемый газовыми конфорками.
  10. Повреждения деталей, которые произошли в результате естественного износа, включая расходные материалы, такие как : лампы, элементы питания, фильтры, монтажные и уплотнительные элементы, соединительные электрокабели, разъёмы, шланги, фильтры, антивозвратные клапаны, металлические и стеклянные противни, решетки, держатели противней и решеток, телескопические направляющие, тарелки, блюда, ручки и кнопки управления, решетки плит, составные части конфорок и дополнительных аксессуаров.
  11. Образования на нагревательных элементах избыточного слоя накипи, при повышенной жесткости воды необходима обработка соответствующими составами.
  12. Попадания во внутренние рабочие объёмы изделия посторонних предметов, мелких деталей одежды или остатков пищи.
  13. Механических повреждений изделия потребителем (вмятины, царапины, трещины, сколы и т.д.)
  14. Потери товарного вида изделия в следствие воздействия химических веществ.
  15. Длительных термических воздействиях и других подобных повреждениях, возникших в процессе эксплуатации. Время приготовления пищи не должно превышать более 3 часов непрерывного включения конфорок.
  16. На работы по установке, регулировке, чистке изделия, замене расходных материалов и прочий уход за изделием, оговорённый в инструкции по эксплуатации (периодическое обслуживание).
  17. Движения хладагента внутри холодильника, морозильника, который может издавать кратковременные шумы (свист, звук перетекающей жидкости и т.д.), даже при отключенном компрессоре, что не является дефектом, так же не является дефектом потрескивание составных частей прибора в результате температурных деформаций. Характерные звуки включения компрессора и автоматики являются нормальными звуками

при работе электрооборудования прибора. Для холодильников, оборудованных устройством для приготовления льда (ледогенератором), при не использовании устройства для приготовления льда (ледогенератора) в течении 7 дней и более, обязательно требуется отключать функцию приготовления льда, освободить емкость от ранее приготовленного льда. Во избежание солнечного ультрафиолетового и температурного воздействия на корпус холодильника, место для установки холодильника должно быть защищено от прямого попадания солнечного света на прибор.

**Установка и подключение крупной бытовой техники, включая встраиваемую бытовую технику.**

1. Для установки и подключения изделий производитель рекомендует Вам обратиться в авторизованные сервисные центры. Вы можете воспользоваться услугами любых других квалифицированных специалистов имеющих сертификат на оказание подобных услуг.
2. Перед установкой, использованием обязательно внимательно прочтите Инструкцию по эксплуатации.
3. Оплата работ по установке и подключению изделия происходит по прейскуранту сервисного центра.
4. Изготовитель не несёт какой-либо ответственности за любой ущерб, нанесенный имуществу граждан вследствие установки и подключения, не соответствующих требованиям, указанным в инструкции по эксплуатации и произведенных не уполномоченными на то лицами.
5. В случае нарушений требований Изготовителя по установке и подключению, ответственность за причиненный ущерб несет лицо или организация, проводившее работы по установке и подключению.
6. Газовая бытовая техника подключается только специалистом, имеющим лицензию и допуск на работы с газовым оборудованием. Гарантийное и сервисное обслуживание осуществляется только при наличии отметки в паспорте изделия о подключении или документа уполномоченной организации о подключении газового оборудования.
7. Изделия, имеющие трехконтактную сетевую вилку, обязательно должно быть заземлено.
8. По всем вопросам технического обслуживания и приобретения оригинальных расходных материалов и аксессуаров Вы можете обращаться в авторизованные сервисные центры, информация по сервисному обслуживанию изделий «Monsher» указана на сайте изготовителя : [www.monsherrus.ru](http://www.monsherrus.ru) Завод-изготовитель: Чжуншань Тианмеи Электрикал Апплиансе Ко., Лтд. Но.8 Куижонг Роад, Даян Индустриал Дистрикт, Хуанпу, Чжуньшань, провинция Гуандун, КНР

*Monsher*

*Monsher*

**СЕРВИСНАЯ КНИЖКА**

**МОДЕЛЬ**

**ТИП ИЗДЕЛИЯ**

**СЕРИЙНЫЙ НОМЕР**

**ДАТА ПРОДАЖИ**

М.П.  
продавца

**Уважаемый Покупатель!**

Благодарим Вас за выбор продукции компании Monsher. Настоящим, компания Monsher подтверждает, что приобретённая Вами техника изготовлена из высококачественных материалов при повышенном контроле качества продукции и отвечает всем техническим и экологическим критериям, предъявляемым к домашней бытовой технике.

Данный товар сертифицирован на территории Российской Федерации. Производитель обязуется обеспечить бесплатный гарантийный ремонт в течение всего гарантийного срока.

Требования потребителя, соответствующие Законодательству РФ, могут быть предъявлены в течение 24 месяцев с Даты продажи изделия при условии, что недостатки в продукции не возникли вследствие нарушения покупателем правил пользования, транспортировки, хранения и иных действий пользователя или третьих лиц или обстоятельств непреодолимой силы (пожар, природная катастрофа и т.д.).

Гарантийное обслуживание осуществляется в уполномоченных Monsher авторизованных сервисных центрах. Ответственность за качество, сроки ремонта несут уполномоченные сервисные центры. Неисправные детали и узлы техники в гарантийный период заменяются потребителю на новые безвозмездно.



## ООО «КУППЕРСБЕРГ-СЕРВИС»

Установка, гарантийное и послегарантийное обслуживание, продажа запасных частей по Москве и Московской области +7 (495) 236-90-67

### Телефон горячей линии Monsher:

**8 (800) 250-17-18** (звонки для всех регионов РФ бесплатные)

Часы работы горячей линии:

понедельник-пятница с 9-00 до 18-00 без перерыва

Полный список авторизованных сервисных центров Monsher Вы можете найти на официальном сайте [www.monsherrus.ru](http://www.monsherrus.ru)

## СВЕДЕНИЯ О РЕМОНТАХ

### Ремонт №1

Дата обращения	Дата ремонта	Неисправность	Выполненная работа	Запасная часть

### Ремонт №2

Дата обращения	Дата ремонта	Неисправность	Выполненная работа	Запасная часть

### Ремонт №3

Дата обращения	Дата ремонта	Неисправность	Выполненная работа	Запасная часть

# Monsher

# Monsher

## ГАРАНТИЙНЫЙ СЕРТИФИКАТ

### Обратите особое внимание!

Все условия гарантии регулируются действующим Законодательством РФ.

Гарантийные обязательства не распространяются на технику с неисправностями, возникшими вследствие нарушения технологических требований, описанных в Инструкции по эксплуатации, в том числе:

- нестабильности параметров электросети, установленных ГОСТ 13109-87, а также нестабильности уровня давления газа, согласно ГОСТ Р50696-2006;
- нестабильности водопроводной сети, установленных СНиП 2.04.02-84;
- на технику, используемую от целей, отличных от бытового пользования, а также технику, установленную в организациях любого типа собственности;
- при наличии следов механических повреждений (трещины, сколы, царапины и пр.), связанных с причиной обращения;
- при наличии следов несанкционированного вскрытия или некавалифицированного ремонта третьими лицами (за исключением особых случаев, предусмотренных действующим Законодательством РФ);
- при несоответствии данных о технике в Сервисной книжке и на оригинальной наклейке (шильде) на изделии;
- при неправильном подключении изделия, попадании внутрь изделия посторонних предметов, мелких деталей и фрагментов одежды или остатков пищи;
- при попадании на внутренние узлы и детали изделия посторонних жидкостей, насекомых или при наличии следов их жизнедеятельности;
- вследствие образования на элементах изделия избыточного слоя накипи или иных отложений, вызванных повышенной жёсткостью воды;
- при обнаружении воздействия на внутренние и внешние элементы изделия агрессивных химических веществ, а также термического воздействия ;
- в случае, если изделие на момент визита уполномоченной сервисной службы Monsher было в технически исправном состоянии

Monsher

# #1

Модель изделия \_\_\_\_\_

Серийный № \_\_\_\_\_

Дата продажи \_\_\_\_\_

М.П.  
продавца

Monsher

# #2

Модель изделия \_\_\_\_\_

Серийный № \_\_\_\_\_

Дата продажи \_\_\_\_\_

М.П.  
продавца

Monsher

# #3

Модель изделия \_\_\_\_\_

Серийный № \_\_\_\_\_

Дата продажи \_\_\_\_\_

М.П.  
продавца

Товар получил без повреждений, претензий к внешнему виду и комплектности не имею

(Фамилия, имя и подпись Потребителя)

С условиями гарантийных обязательств Monsher ознакомлен и согласен. Полная, необходимая, достоверная информация о Товаре, Изготовителе, Продавце мною получена

(Фамилия, имя и подпись Потребителя)

## СВЕДЕНИЯ ОБ УСТАНОВКЕ

Заполняется лицом, осуществившем подключение (Установку)

Дата подключения (установки)	Фамилия, Имя специалиста, проводившего подключение	Наименование организации, выполнившей подключение	Подпись специалиста, проводившего подключение

Внимание: Monsher настоятельно рекомендует доверять подключение (установку) приобретённого Товара специалистам Авторизованного сервисного центра. При подключении изделия через АСЦ, гарантийный срок исчисляется с Даты подключения (установки) изделия, но не более 3 месяцев с даты продажи. ООО «КУППЕРСБЕРГ-СЕРВИС» для Москвы и Московской области: +7 (495) 236-90-67, Пн-Пт: с 9-00 до 18-00. Оплата работ по подключению и настройке изделия осуществляется на основании прейскуранта платных услуг организации, осуществляющей подключение. Изготовитель не несёт ответственности за ущерб имуществу и здоровью граждан, возникший в связи с некачественным подключением изделия третьими лицами. В случае возникновения поломки изделия вследствие описанных выше причин, ответственность за причинённый ущерб потребителю, а также за восстановление работоспособности изделия, несёт лицо, осуществлявшее подключение. Газовые варочные панели и духовки могут быть установлены только сертифицированным специалистом, имеющим соответствующий допуск на установку и проведение работ по газовому оборудованию. Гарантийное обслуживание осуществляется только при наличии отметки Организации, уполномоченной на проведение такого рода работ.

Monsher

#1

Сервис-центр \_\_\_\_\_

Инженер, Ф.И.О.,  
подпись \_\_\_\_\_

Дата ремонта \_\_\_\_\_

М.П.  
сервис-центра

Monsher

#2

Сервис-центр \_\_\_\_\_

Инженер, Ф.И.О.,  
подпись \_\_\_\_\_

Дата ремонта \_\_\_\_\_

М.П.  
сервис-центра

Monsher

#3

Сервис-центр \_\_\_\_\_

Инженер, Ф.И.О.,  
подпись \_\_\_\_\_

Дата ремонта \_\_\_\_\_

М.П.  
сервис-центра

*Monsher*



*Bedienungsanleitung*



*User manual*



*Руководство пользователя*

*Monsher*