

WORKY[®]

Лестница Телескопическая Алюминиевая

ТЕХНИЧЕСКИЙ ПАСПОРТ

Инструкция по эксплуатации

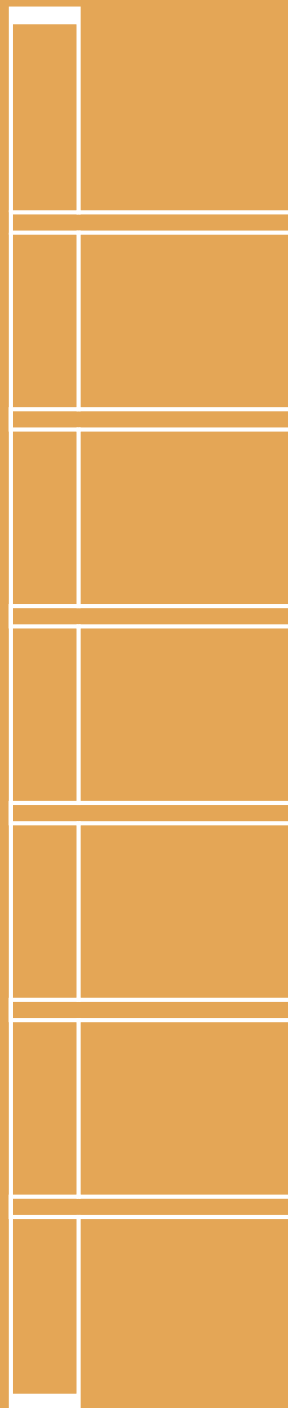

ВНИМАНИЕ! Внимательно прочтите данную инструкцию перед использованием лестницы!

Как раздвинуть лестницу:

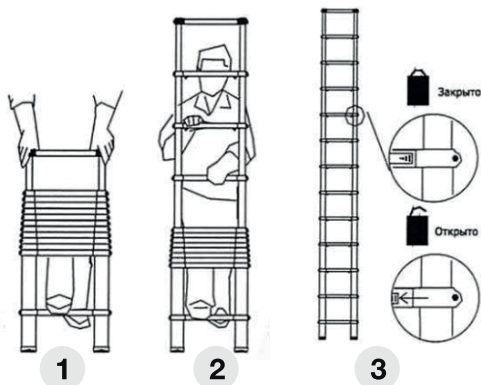

1. Установите лестницу на твердую и ровную поверхность. Поставьте ногу на самую нижнюю ступень.

2. Возьмитесь за верхнюю ступень лестницы двумя руками и постепенно начинайте её раздвигать – секцию за секцией.

3. Постепенно раздвиньте все секции лестницы до конца, до тех пор, пока лестница не будет полностью раздвинута.

Внимание!!! На каждой ступени имеются пластиковые фиксаторы. Лестница пригодна для безопасного использования только когда оба фиксатора встанут на свои места и защёлкнутся.

Как раздвинуть лестницу на необходимую длину:

4. Возьмитесь за верхнюю ступень лестницы двумя руками и постепенно начинайте её раздвигать – секцию за секцией.

5. После того, как Вы решили, сколько ступеней лестницы Вы хотите выдвинуть, возьмитесь за выбранную ступень и начинайте раздвигать лестницу, пока лестница не раздвинется до нужного Вам предела; левый и правый фиксаторы каждой секции защёлкнутся автоматически.

Внимание!!! Проверьте каждую ступень лестницы, после того как раздвинете ее, и убедитесь, что все фиксаторы на каждой ступени защёлкнулись. Не пользуйтесь лестницей, если Вы увидите, что какой-либо фиксатор не на месте.

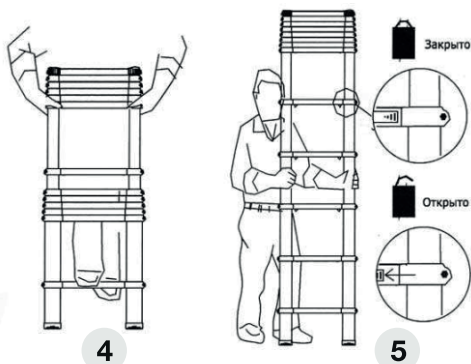

Как собрать лестницу:

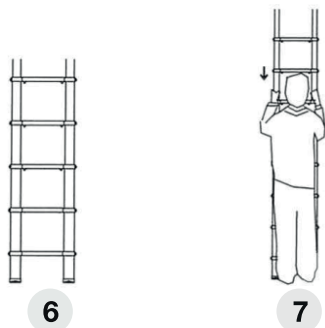

6. Поставьте лестницу вертикально вверх.

7. Возьмитесь за лестницу двумя руками и одновременно сдвиньте фиксаторы одной секции внутрь. При этом соответствующая секция сложится. Сложите все секции лестницы.

Внимание!!! При сборке лестницы во избежание травм, не помещайте руки между ступенями.

Как пользоваться лестницей:

8. При использовании лестницы, угол между ее ножками и полом должен составлять примерно 75 градусов.

9. Максимальная нагрузка на лестницу составляет 150 кг.

10. Если правый или левый фиксатор какой-либо ступени не закреплён, не пользуйтесь лестницей.



8

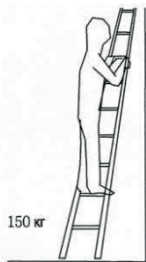

150 кг

9



10

Внимание!!!

1. Данной лестницей могут пользоваться только здоровые взрослые люди; детям, пожилым или больным людям пользоваться лестницей запрещается.
2. При использовании, лестница должна находиться на твёрдой, ровной поверхности.
3. Избегайте попадания грязи и воды внутрь трубок, так как это может испортить лестницу.
4. Не применяйте силу при использовании лестницы, так как это может испортить трубки лестницы, из-за чего она будет плохо раздвигаться и собираться.
5. При транспортировке лестница должна находиться в собранном состоянии; все трубки должны соприкасаться друг с другом для защиты от повреждений.
6. Не вешайте верхнюю ступень лестницы на какой-либо объект во время ее использования.
7. Не используйте лестницу в горизонтальном положении, т.е. не кладите её горизонтально на ступени или пильные козлы.

Как ухаживать за лестницей:

Телескопическая лестница представляет собой высокотехнологичный продукт, поэтому при уходе за ней необходимо выполнять следующее:

1. Раздвижные трубки должны быть всегда чистыми; необходимо очистить лестницу от грязи, краски и клея, прежде чем собрать её после использования.
2. Если необходимо очистить лестницу, используя какое-либо чистящее средство, нанесите немного средства на мягкую тканевую или бумажную салфетку и протрите лестницу; после этого протрите лестницу средством, содержащим силикон. Процесс выглядит следующим образом: выдвиньте лестницу на всю длину, нанесите средство, протрите насухо.
3. Не снимайте пластиковые колпачки с лестницы, так как они предотвращают попадание грязи в раздвижные трубки и тем самым препятствуют повреждению лестницы.

Технические характеристики:

Лестницы телескопические приставные Стремянки телескопические

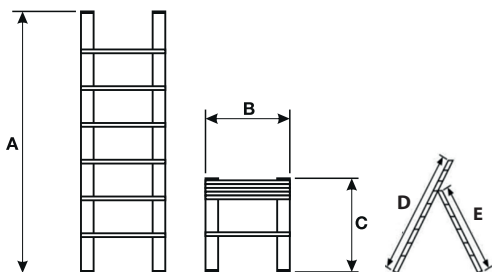

Стремянки-трансформеры телескопические

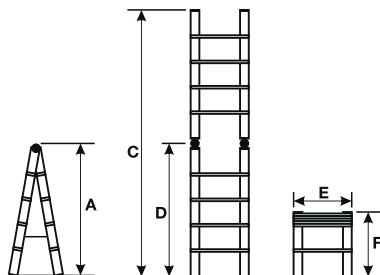

Артикул	Кол-во ступеней	Макс. нагрузка, кг	Расстояние между ступенями, м	А, м	В, м	С, м	Д x Е, м	F, м	Масса изделия, кг
Лестницы телескопические приставные									
ARD128085	7	150	0,30	2,00	0,47	0,67	-	-	4,70
ARD128086	9	150	0,30	2,60	0,47	0,73	-	-	6,40
ARD128088	11	150	0,30	3,20	0,47	0,79	-	-	8,30
ARD128090	14	150	0,30	4,10	0,48	0,87	-	-	11,40
ARD128092	12	150	0,40	4,60	0,48	0,95	-	-	12,36
ARD259175	13	150	0,40	5,00	0,48	0,98	-	-	13,40
ARD259176	15	150	0,40	5,80	0,49	1,05	-	-	15,45
ARD259177	16	150	0,40	6,20	0,49	1,08	-	-	16,48
Стремянки телескопические									
ARD257797	9 + 7	150	0,30	-	0,46	0,72	2,6 x 2	-	11,30
Лестницы-стремянки трансформеры телескопические									
ARD128094	5 + 5	150	0,30	1,6	-	3,2	1,6 x 0,46	0,84	11,3
ARD128095	6 + 6	150	0,30	1,9	-	3,8	1,9 x 0,47	0,86	13,6
ARD128096	7 + 7	150	0,30	2,2	-	4,4	2,2 x 0,47	0,89	15,2
ARD128097	8 + 8	150	0,30	2,5	-	5,0	2,5 x 0,48	0,92	17,2
ARD128098	7 + 7	150	0,40	2,8	-	5,6	2,8 x 0,48	0,95	16,2
ARD128099	8 + 8	150	0,40	3,2	-	6,4	3,2 x 0,49	0,98	18,4
ARD259173	9 + 9	150	0,40	3,6	-	7,2	3,6 x 0,50	1,01	20,7
ARD259174	10 + 10	150	0,40	4,0	-	8,0	4,0 x 0,50	1,04	23,0

Требования безопасности:

ВНИМАНИЕ! Перед использованием лестницы, во избежание травм, необходимо прочитать инструкцию и соблюдать все предписания на предупреждающих этикетках изделия!

ВНИМАНИЕ! ОПАСНО! Металл проводит электричество! Не позволяйте лестнице или любой ее части контактировать с электрическими проводами.

1. Соблюдайте максимально допустимую нагрузку на лестницу (150 кг).
2. Следите за опорами лестницы, чтобы обеспечить устойчивость к скольжению.
3. Не используйте стремянку в качестве приставной лестницы.
4. Необходимо обеспечить устойчивость лестницы, устанавливая её на горизонтальной нескользкой и достаточно твёрдой поверхности.
5. Не ставьте лестницы на коробки, камни, столы или незафиксированные поверхности (ковры, плёнки и т.д.).
6. Всегда используйте прочную и нескользящую обувь.
7. Не пользуйтесь на лестницах веществами и приборами, представляющими собой дополнительную опасность, например, опасными веществами, аппаратами для мойки высокого давления, сварочными аппаратами и т.д.
8. Не свешивайтесь в стороны (опасность опрокидывания!). При необходимости, всегда переставляйте лестницу.
9. Соблюдайте безопасное расстояние до электрической проводки.
10. Соблюдайте угол наклона к стене (65–75°).
11. Прислоняйте лестницы только к прочным объектам, которые обеспечат надлежащую опору. При необходимости пользуйтесь дополнительными принадлежностями, обеспечивающими устойчивость конструкции.
12. Используйте страховочные пояса и другие страховочные устройства.
13. Не заставляйте какими-либо предметами поверхности в районе подъёма и спуска.
14. Лестница должна быть закреплена или должна удерживаться напарником.
15. На подошве обуви не должно быть следов грязи и масла (опасность скольжения).
16. Подниматься и спускаться необходимо лицом к стене. При этом держаться как минимум одной рукой.
17. Перед использованием всегда проверяйте лестницу на повреждения. Проверьте ее исправность (например, шарниры у шарнирных лестниц).
18. Ремонт должен производиться только компетентными лицами и в соответствии с инструкциями производителя.
19. Лестницы и подставки должны храниться так, чтобы уберечь их от механических повреждений, высыхания, загрязнения и деформирования.
20. Подбирайте нужную Вам по конструкции и высоте лестницу.
21. Лестница всегда должна быть чистой (без следов жира, грязи, краски).
22. Перед использованием лестницы убедитесь, что все замки заблокированы.
23. Лестницы и стремянки должны быть использованы для непродолжительных работ, иначе мы рекомендуем Вам использовать подмости.
24. Нельзя подниматься на последние две ступени стремянки без дуги безопасности.
25. Нельзя использовать предметы для удлинения лестниц.
26. Используйте только те лестницы, которые имеют достаточную длину для запланированной работы и выступают минимум на 1 м над уровнем схода с неё.
27. Никогда не закрывайте лестницами и стремянками двери или иные входы или выходы.
28. На грунте всегда используйте штыри.
29. На ступенях и других неровных поверхностях разница в высоте должна быть компенсирована.
30. Никогда не используйте лестницу, находясь под воздействием алкоголя или наркотиков.
31. Не позволяйте никому стоять или работать под лестницей во время использования.

Гарантийные обязательства:

Гарантийный срок Изделия составляет 12 месяцев со дня продажи или 18 месяцев со дня изготовления Изделия.

Гарантийный срок не распространяется на изнашивающиеся запасные части (пластиковые изделия).

Право на гарантийное обслуживание утрачивается в случае:

- Изделие было разобрано, отремонтировано, испорчено самим Покупателем или третьими лицами;
- Естественного износа;
- Механических повреждений, явившихся причиной неисправностей (в том числе, но не ограничиваясь: замятие, надломы, сколы, трещины в изделии);
- Попадания песка и других абразивных материалов на телескопический механизм лестницы;
- На Изделии имеются следы воздействия кислот, щелочей;
- Прочих причин, находящихся вне контроля продавца и изготовителя.

Гарантия не предусматривает возмещения материального ущерба и травм, связанных с эксплуатацией Изделия.

В случае использования гарантийных обязательств Истец организует отправку бракованного изделия Продавцу (для проведения технической экспертизы, ремонта или замены) за свой счет и на свой риск.

Телефон: +7(495) 166-0505

E-mail: info@workyshop.ru

[www: workyshop.ru](http://www.workyshop.ru)

Производитель: Юнкан Санвей Индастри энд Трейд Ко. ЛТД

Адрес: Но. 6-2, Шантоули Индастри Эйриа, Лонгшан Таун,
Юнкан сити, Чжэцзян провинс, Китай

Импортер в РФ: ООО "ПОЛАР"

Адрес: 121596, Москва, вн. тер. г. Муниципальный округ Можайский,
ул. Горбунова, д.2, стр.3, этаж 3, пом. А302.1



**С требованиями безопасности, рекомендациями по уходу
и условиями гарантии ознакомлен и согласен.
Претензий к внешнему виду и комплектности поставки не имею.**

Подпись покупателя: _____

Подпись продавца: _____

Номер изделия: _____

Дата продажи: « _____ » _____ 20 _____ г.

Отметки о ремонте:

Дата поступления изделия: « _____ » _____ 20 _____ г.
Ремонт является: гарантийный послегарантийный
(ненужное зачеркнуть)

Был произведен ремонт:

Изделие из ремонта получил: _____ (подпись) _____ (расшифровка подписи)

Дата получения изделия: « _____ » _____ 20 _____ г.

Дата поступления изделия: « _____ » _____ 20 _____ г.
Ремонт является: гарантийный послегарантийный
(ненужное зачеркнуть)

Был произведен ремонт:

Изделие из ремонта получил: _____ (подпись) _____ (расшифровка подписи)

Дата получения изделия: « _____ » _____ 20 _____ г.

WORKY[®]



Инструкция



workyshop.ru/instr

workyshop.ru