

ИНСТРУКЦИЯ ПО УСТАНОВКЕ И ИСПОЛЬЗОВАНИЯ

ЭЛЕКТРОКАМИН

Артикул: VF36



- Напряжение: 220-240V~50Hz
- Номинальная мощность 2000W

Внимательно прочитайте эти инструкции и сохраните как памятку.

1. При первом включении на нагрев может ощущаться слабый запах. Это не должно вызывать беспокойства и быстро прекратится.
2. Сеть, в которую включается электрический очаг, должна быть защищена электрическим предохранителем (пробкой) надлежащим образом и соответствовать характеристикам обогревателя.
3. Если Ваш электрокамин не включается или не греет, прочитайте внимательно настоящую инструкцию, прежде чем обращаться за помощью.

ТКАНЬ, МЕБЕЛЬ И ДРУГИЕ ГОРЮЧИЕ МАТЕРИАЛЫ ДОЛЖНЫ РАСПОЛАГАТЬСЯ НЕ БЛИЖЕ 1 М ОТ ЛИЦЕВОЙ ПОВЕРХНОСТИ ЭЛЕКТРОКАМИНА.

ОБСЛУЖИВАНИЕ ЭЛЕКТРОКАМИНА ДОЛЖНО ПРОИЗВОДИТЬСЯ ТОЛЬКО ПРИ ОТКЛЮЧЕННОМ ОТ СЕТИ ПРИБОРЕ. ДАЙТЕ ОСТЫТЬ НАГРЕВАЮЩИМСЯ ПОВЕРХНОСТЯМ.



МЕРЫ ПРЕДОСТОРОЖНОСТИ

Запрещается включать электрокамин сразу после перевозки или хранения на морозе (выдержать при комнатной температуре до включения не менее 1 часа).

Ознакомьтесь с настоящими инструкциями, прежде чем использовать электрический камин/очаг:

1. Очаг нагревается, когда работает. Чтобы избежать ожогов не касайтесь горячих поверхностей. Легкогорючие материалы не должны находиться на расстоянии менее 0,9м от лицевой поверхности очага и не должны касаться боковых поверхностей.
2. Особые меры осторожности должны быть приняты, когда электроочаг используется при детях и инвалидах или остается без присмотра.
3. Всегда отключайте электроочаг от сети, если он не используется длительное время.
4. Не используйте электроочаг с поврежденным сетевым проводом или вилкой, при нарушениях в работе очага, после падений или повреждений любого рода.
5. Очаг должен использоваться только в помещении внутри дома.
6. Очаг не рассчитан на использование в помещениях с сильно повышенной влажностью (ванные комнаты и т.д.).
7. Не прокладывайте сетевой кабель под ковром или другим напольным покрытием, на проходе и другим образом, повышающим риск его повреждения.
8. Для отключения электроочага сначала отключайте выключатели, затем выдерните вилку из розетки.
9. Посторонние предметы не должны попасть внутрь электроочага, так как это может привести к возгоранию, поражению током или повреждению очага.
10. Для предотвращения перегрева не закрывайте приток воздуха к электроочагу, необходимый для вентиляции. Очаг должен быть закреплен абсолютно надежно, чтобы обеспечить невозможность опрокидывания и блокирования выхода горячего воздуха.
11. Внутри очага имеются сильно нагреваемые поверхности, поэтому очаг не должен использоваться вблизи легко возгораемых жидкостей и паров (бензин, краска и т.д.)
12. Используйте очаг только, как описано в данном руководстве. Не предусмотренные производителем варианты использования очага могут привести к возгоранию, поражению током и другим повреждениям.

ПРИМЕЧАНИЕ!

Если электрокамин работает в полной тишине, будет слышен вентилятор, обеспечивающий работу эффекта пламени. Это нормально и не должно вызывать беспокойства.

Подготовка к работе

- Извлеките электрокамин из коробки
- Извлеките из электрокамина всю упаковку
- Поместите упаковку внутрь коробки и либо сохраните, либо безопасно утилизируйте

Содержимое упаковки

- Электрокамин
- Крепежный кронштейн и винты
- Пульт дистанционного управления
- Инструкция

Полезный совет перед установкой

- Пожалуйста, сохраняйте всю упаковку до тех пор, пока вы не проверите и не пересчитаете все детали и содержимое крепежной упаковки в соответствии со списком деталей.
- Фиксирующий пакет содержит мелкие предметы, которые следует хранить вдали от маленьких детей.

Инструкция по установке

- Не подключайте прибор до тех пор, пока внимательно не прочтете инструкцию и не установите электрокамин должным образом и надежно.
- Необходимо соблюдать минимальные расстояния.
- Убедитесь, что размеры проема каминной полки составляют как минимум ширину В, высоту С и глубину D.

Модель	В	С	D
VF36	889mm	448mm	150mm

- Убедитесь, что расстояние от задней панели обогревателя до стены составляет не менее 20 мм.
- Убедитесь, что расстояние от левой, правой и верхней частей обогревателя до стены составляет не менее 100 мм.
- Аккуратно установите очаг в отверстие каминной полки.
- Надежно закрепите очаг с помощью прилагаемого кронштейна и винтов (см. рис.3)

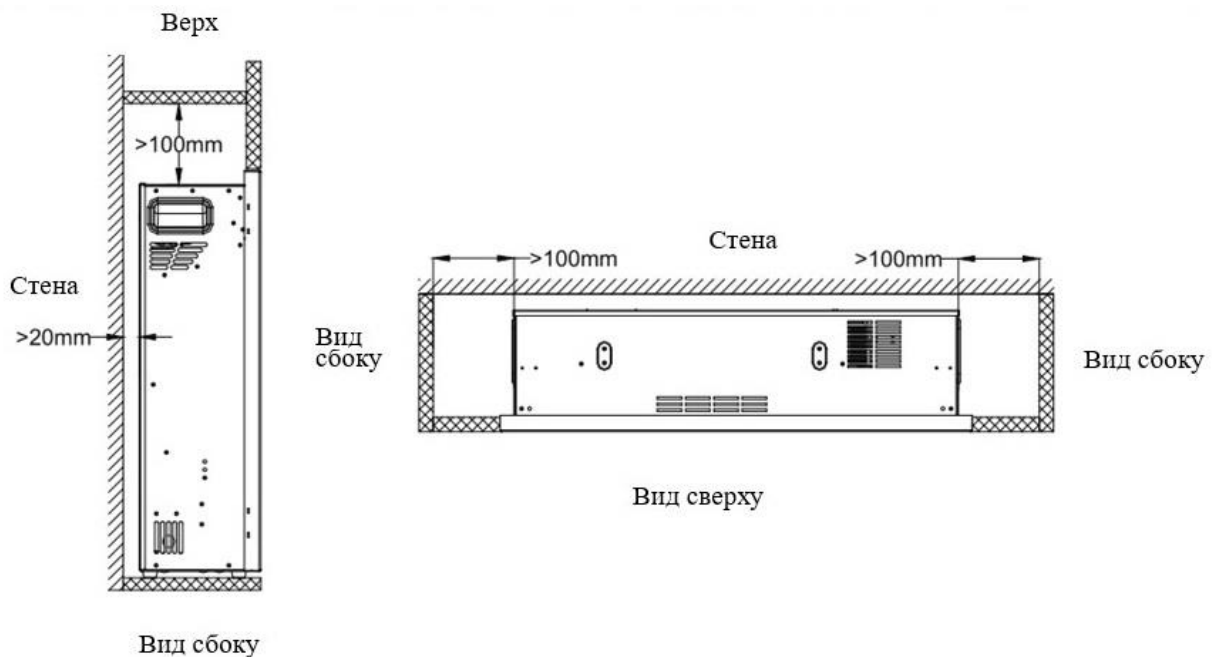

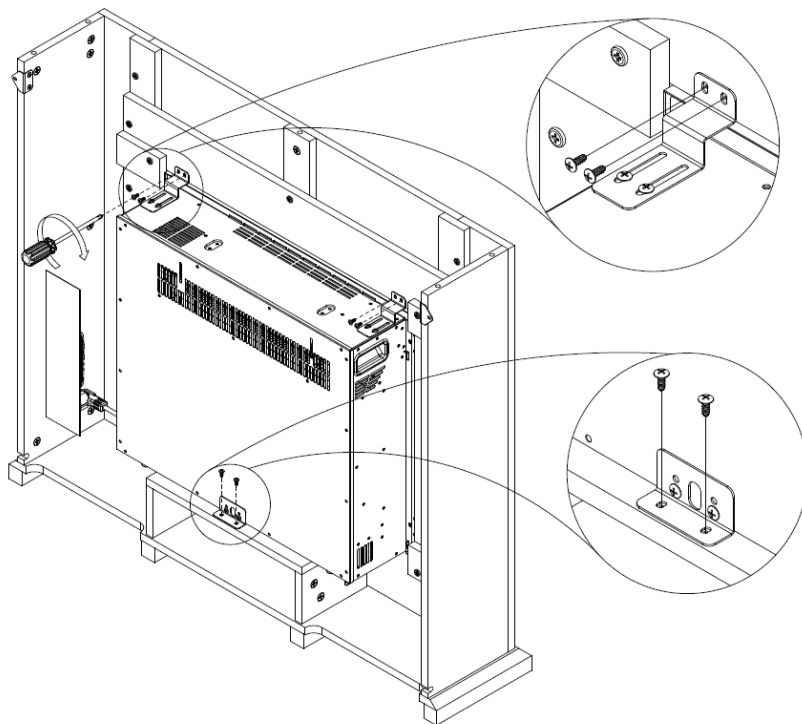

Управление

Этот электрический камин может управляться с помощью панели управления или пультом дистанционного управления.



Ручное управление

ПРИМЕЧАНИЕ! Нагреватель начинает работать только в том случае, если установленная температура выше температуры окружающей среды в помещении.



- Выключатели расположены с правой стороны прибора.
Сначала должен быть включен переключатель режима ожидания.
- Нажмите  один раз, чтобы включить прибор и включить эффект пламени. Загорится красный индикатор, указывающий на то, что функция включена.

Примечание! Нажмите и удерживайте  чтобы включить режим регулировки яркости.

- Нажмите  один раз для настройки низкого нагрева; нажмите дважды, чтобы выключить режим нагрева.
- Нажмите  один раз для настройки высокой температуры; дважды нажмите, чтобы выключить режим нагрева.

Примечание! Для работы обогревателя установленная температура должна быть выше комнатной

Дистанционное управление.

Нагреватель должен быть включен с помощью выключателя, прежде чем им можно будет управлять с помощью пульта дистанционного управления.

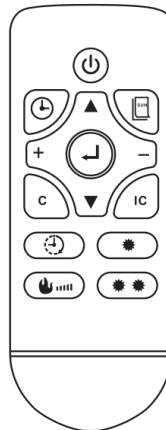

1. LED дисплей

Отображение температуры и серийного номера.

Обычно он отображает температуру в помещении; при установке температуры отображается устанавливаемая температура.

При настройке таймера отображается серийный номер.

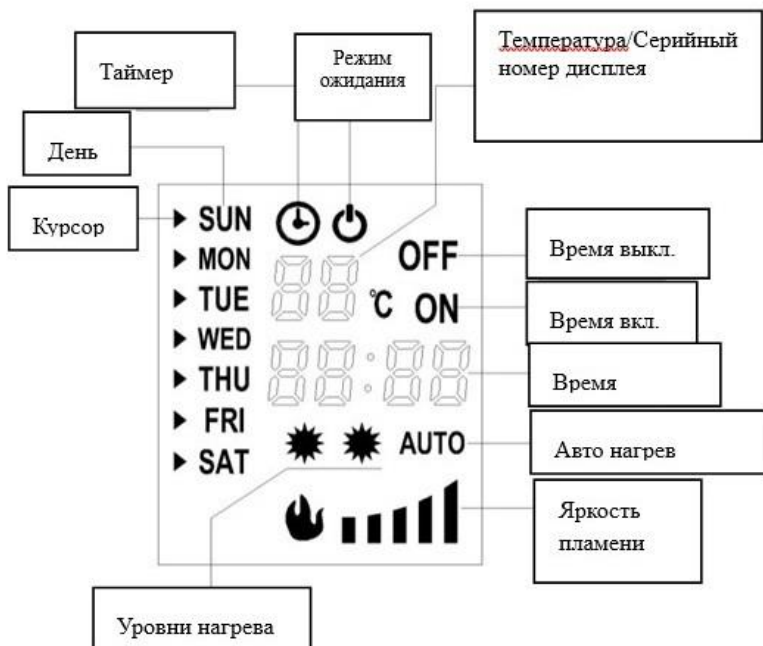

Отображение времени

Обычно дисплей отображает текущее время; при установке таймера отображается установленное время.

Запуск по времени и выключение по времени отображается при настройке таймера и используется в сочетании с настройкой серийного номера.

 означает время запуска для настройки 5 в 23:40

 означает время отключения для настройки 5 в 6:10

Яркость пламени



Дисплей отображает текущую яркость пламени, которая варьируется от одной до пяти позиций.

2. Этапы управления

1) Подключите питание.

2) Включите выключатель питания.

3) Нажмите переключатель управления или кнопку " на пульте дистанционного управления, чтобы начать работу.

4) Нажмите  кнопку один раз для настройки низкой температуры; нажмите дважды, чтобы выключить режим нагрева. Нажмите  один раз для настройки сильного нагрева; нажмите дважды, чтобы выключить режим нагрева.

Примечание! Для работы в режиме обогрева заданная температура должна быть выше комнатной температуры.

3 Нажмите  для управления режимом диммера. Доступно 5 уровней яркости пламени.

3. Автоматический нагрев

Нажмите " IC " на пульте дистанционного управления для запуска или выхода из автоматического нагрева.

При включении обогреватель может автоматически менять режим обогрева в зависимости от заданной температуры и температуры в помещении.

Во время процесса запуска по времени можно запустить нагрев раньше запланированного срока.

Примечание! Для работы в режиме обогрева заданная температура должна быть выше комнатной температуры.

4. Установка дня недели и времени

① Настройки выполняются на пульте дистанционного управления.

② Нажмите " " кнопку, затем нажмите кнопку «▲» или «▼», чтобы выбрать день.

③ Нажмите " " кнопку еще раз, затем нажмите «+» или «-», чтобы установить час.

④ Нажмите " " нажмите снова, затем нажмите "+" или "-", чтобы установить минуту.

⑤ Нажмите " " кнопка для завершения.

5. Настройка температуры.

Установленная температура по умолчанию составляет 20 °С, нажмите "+" или "-" на пульте дистанционного управления, чтобы установить температуру, которая колеблется от 15 до 30 °С, и это обычно устанавливаемая температура (таймер выключен).

Для работы обогревателя установленная температура должна быть выше комнатной.

6. Настройка таймера.

① Описание настройки

Имеется до 10 пунктов для настройки таймера.

Каждая настройка таймера имеет свой день, время включения и время выключения.

Максимальная продолжительность каждой настройки таймера составляет 23 часа 50 минут.

Установленный день для каждого таймера может быть любым днем или днями недели.

День в каждой настройке таймера соответствует дню включения питания.

Если настраиваемое время выключения приходится на второй день, нет необходимости устанавливать день – вы просто устанавливаете время выключения.

② Действия для просмотра настроек таймера

Нажмите "

Нажмите «+» или «-», чтобы проверить время включения установленных таймеров на единицу.

Для проверки времени выключения нажмите кнопку «▲».

Нажмите «+» или «-», чтобы проверить время выключения установленных таймеров один за другим.

Чтобы удалить выбранную настройку, нажмите кнопку "C".

③ Шаги настройки времени для настройки таймера.

(I) Выберите настройки

Нажмите "

Нажимайте «+» или «-», чтобы изменить серийный номер, пока не получите серийный номер настройки, которую необходимо установить или изменить.

(II) Выберите день

Нажмите "

Нажмите клавиши «▲» или «▼», чтобы переместить курсор на соответствующий день, нажмите «+», чтобы добавить соответствующий день, или нажмите «-», чтобы удалить день.

(III) Установите время включения

Продолжайте нажимать кнопку "

Нажмите «+» или «-», чтобы настроить часы.

Продолжайте нажимать кнопку "

Нажмите «+» или «-», чтобы настроить минуты.

(IV) Установите время выключения

Затем нажмите кнопку "

Нажмите «+» или «-», чтобы настроить часы.

Продолжайте нажимать "🕒" минуты начинают мигать.

Нажмите «+» или «-», чтобы настроить минуты.

(V) Установить температуру

Нажмите кнопку "🕒" и установленная температура начнет мигать. В этот момент отображаемая температура обычно является заданной температурой, которую можно отрегулировать, нажав «+» или «-».

(VI) Нажмите "🕒", чтобы продолжить настройку и нажмите "↩" завершить настройку.

7. Таймер-переключатель

"🕒" Кнопка предназначена для управления включения и выключения по времени.

Перезапустите обогреватель после отключения питания, исходные настройки сохраняются, но текущие день и время необходимо сбросить.

ПРИМЕЧАНИЕ! Когда таймер активен, уровень нагрева необходимо выбирать вручную. Если функция обогрева не выбрана, в установленное время включения будет работать только эффект пламени.

8. Звуковой эффект.

Звук огня имеет диапазон от нуля до пяти позиций, положение «0» без звука огня, положение «5» — самый сильный звук, в режиме ожидания, при повторном включении камина, его можно запомнить по последней настройке.

Если вы хотите настроить звук огня, нажмите кнопку «▲» или «▼».

Когда вы нажимаете «▲», самая большая позиция — «5». Когда это положение «5», при повторном нажатии «▲» он перестанет работать.

При нажатии «▼» в положении «0» звука нет. Когда это положение «0», при повторном нажатии «▼» он перестанет работать.

При настройке звука максимально "▬▬▬▬▬" показывает максимальное значение.. Например: громкость звука

5→4→3→2→1→0, он отображается, как : ▬▬▬▬▬→▬▬▬▬→▬▬▬→▬▬→▬→0

Защитное отключение

Этот прибор оснащен защитным устройством отключения, которое сработает в случае перегрева (например, из-за заблокированных вентиляционных отверстий). По соображениям безопасности обогрев НЕ возобновляется автоматически.

Чтобы перезагрузить прибор, отключите его от сети минимум на 15 минут. Снова подключите питание к сети и включите прибор.

Замена лампочек

В приборе не используются стандартные лампы из-за эффекта пламени. В приборах используется светодиодная система с электронным управлением для создания эффекта пламени, поэтому замена деталей не требуется. В этом приборе нет деталей, обслуживаемых пользователем. Ни при каких обстоятельствах прибор не должен обслуживаться кем-либо, кроме квалифицированного электрика.

Обслуживание

Предупреждение: перед любым обслуживанием и/или чисткой внешней части камина отключите блок от источника питания и оставьте до остывания!

Замена батарейки в пульте дистанционного управления: в этом пульте дистанционного управления используются 2 батарейки типа ААА по 1.5В. Убедитесь, что батарейки установлены верно.

Уход и очистка

Всегда отключайте прибор от сети и дайте ему остыть перед любой операцией по очистке.

Детали обшивки можно очищать чистой влажной тканью. Никогда не используйте абразивные чистящие средства и химические средства, так как это может привести к повреждению покрытия.

Гарантийные обязательства

Изготовитель гарантирует соответствие изделия техническим характеристикам при соблюдении владельцем правил эксплуатации, изложенных в настоящем руководстве.

Гарантийный срок эксплуатации изделия – 24 месяца со дня продажи. При отсутствии отметки о дате продажи, гарантийный срок исчисляется со дня выпуска изготовителем.

В течение гарантийного срока владелец имеет право на бесплатный ремонт изделия при условии соблюдения правил эксплуатации, изложенных в настоящем руководстве.

Дата продажи _____ Организация _____

Техническая поддержка: единая сервисная служба: тел. _____

Дополнительную информацию о гарантийном и послегарантийном ремонте вы можете получить по месту приобретения данного изделия.

(*) Гарантия не распространяется на лампы.

() Батарейки к пульту дистанционного управления в комплектацию не входят.**

Примечание: в соответствии с проводимой политикой постоянного усовершенствования технических характеристик и дизайна, возможно внесение изменений без предварительного уведомления.

**Товар сертифицирован в соответствии с законом “ О защите прав потребителей”
Установленный производителем в соответствии с п.2 ст.5 Федерального Закона РФ “О защите
прав потребителей” срок службы для данного изделия равен 3 годам с момента начала
эксплуатации при условии, что изделие используется в строгом соответствии с настоящей
инструкцией по эксплуатации.**

Производитель: NINGBO CITY GENGXIN APPLIANCE INDUSTRY CO.,LTD.
Адрес производителя: Cixi City, Zhejiang Province, Китай
Страна: Китай
Телефон: + 86-574-77321265
Импортер: ООО " Камин Импортс "
Местонахождение импортера: Россия, г. Санкт-Петербург, улица Железноводская, дом 13, литер Б
Информация для связи: kamin.luxx@gmail.com



СПАСИБО ЗА ПОКУПКУ!