

# ИНСТРУКЦИЯ ПО МОНТАЖУ САЙДИНГА FINEBER BRICKHOUSE



## ОБЩИЕ ПОЛОЖЕНИЯ



**1.** Монтаж сайдинга, софитов и доборных элементов к ним осуществляется на вертикальную обрешетку с шагом не более 400 мм. Обрешетка выполняется из металлических оцинкованных профилей 60 x 27 мм толщиной не менее 0,5 мм. Допускается использование ровных деревянных брусков камерной сушки влажностью не более 12 %, обработанных противопожарными и антисептическими пропитками.

**Не допускается монтаж сайдинга напрямую на поверхность стены.**

**2.** При монтаже сайдинга, софитов и доборных элементов в качестве крепежа используются оцинкованные саморезы с пресс-шайбой с диаметром ножки не более 3 мм, диаметром шляпки - от 5 до 12 мм, длиной не менее 18 мм. **Категорически запрещено использование саморезов-потаев, а также фосфатированных саморезов.**

**3.** Недопустимо использовать вместе с сайдингом и софитами доборные элементы из металла и доборные элементы других производителей.

**4.** Монтаж сайдинга, софитов и доборных элементов к ним должен осуществляться способом, не допускающим жесткой фиксации изделий. Это связано с возможной деформацией при температурном расширении.

- Необходимо оставлять расстояние от 0,8 до 1,5 мм между панелью/доборными элементами и нижней поверхностью шляпки самореза. Саморезы необходимо вкручивать в центр перфорационных монтажных отверстий строго перпендикулярно поверхности, с шагом не менее 400 мм;

- Вставлять край панелей сайдинга в доборные элементы необходимо, оставляя допуск на тепловое расширение.

При монтаже в тёплое время года - до 5 мм, зимой - до 10 мм;

- Недопустимо вкручивать саморезы в изделия вне специальной монтажной перфорации.

**5.** Свободные верхние края формованного сайдинга при обрезке вставляются в j-профиль или внутренний угол при примыкании к свесу кровли, отделанной софитом. Не допускается фиксация свободной отрезанной кромки верхнего ряда формованного сайдинга саморезами через само полотно.

**6.** Не допускается монтаж софитов на вертикальных стенах и иных поверхностях, где возможно попадание прямых солнечных лучей.

**7.** Установка сайдинга в холодное время года осуществляется при температуре не ниже -10° С с соблюдением общих правил и требований настоящей инструкции. Резка панелей в осуществляется в тёплом помещении. Перед началом резки панели должны быть выдержаны при комнатной температуре (от +18° С до +24° С) не менее 12 часов.



## Комплектация



## Требуется для установки (в комплект не входит)

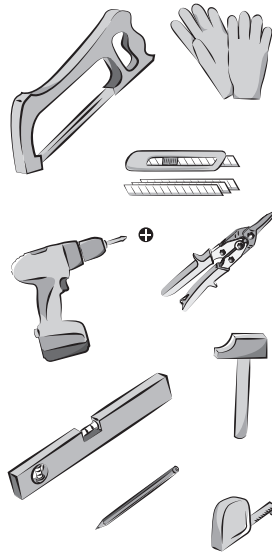

## Необходимо приобрести (в комплект не входит)



Ø 5-12 мм

Ø 3 мм

Оцинкованные саморезы с пресс шайбой



## ПОДГОТОВКА РАБОЧЕЙ ПОВЕРХНОСТИ

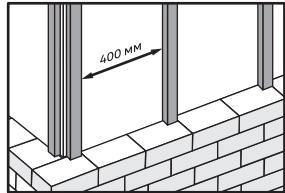

**1.** Подготовьте поверхность стены к работе.

Плотно прикрепите отстающие доски, деревянные панели. Удалите остатки прежнего облицовочного материала. Демонтируйте водосточные трубы, фонари, навесные козырьки, подоконники и иные изделия, прикрепленные к стене.

**2.** Установите прямые подвесы необходимого размера под монтаж обрешетки.

При необходимости установите слой утепления в соответствии с инструкцией производителя и гидроветрозащитную мембрану. Предустротрите установку дополнительных реек обрешетки. Обрешетка устанавливается вплотную вокруг дверей, окон и др. проемов на всех углах, на верх и низ зашиваемой поверхности. Обрешетка должна обеспечить ровную поверхность для обшивки здания панелями возле внешних и внутренних углов дома, в местах будущей установки соединительных профилей, вокруг оконных и дверных проемов, а также в местах будущего крепления навесных конструкций.

**3.** Установите направляющие рейки обрешетки на прямые подвесы с шагом не более 400 мм.

Контролируйте, чтобы рейки находились в одной плоскости. Избегайте применения горизонтальных связей между вертикальными рейками, за исключением мест, где они конструктивно необходимы.



## МОНТАЖ

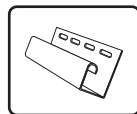

### Установка начального профиля

В качестве начального профиля для монтажа формованного сайдинга FINEBER BRICKHOUSE используется j-профиль. При этом необходимо у первой доски сайдинга отрезать выступающие монтажные узлы типа «шип». Во избежание скапливания влаги в торце j-профиля **необходимо сделать отверстия** для ее отвода с шагом 40-60 см.

Установите начальный профиль по периметру строения. **Для компенсации теплового расширения оставляйте зазоры величиной 10-15 мм между соседними профилями, а также на углах.**

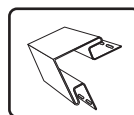

### Установка наружных и внутренних углов

Наружные и внутренние углы устанавливаются на стыках стен таким образом, чтобы нижний край угла находился ниже уровня стартовой планки на 4-5 мм. Положение верхнего края определяется пространством, необходимым для установки софитов: верхняя часть углов должна быть ниже софитов на 1-3 мм.

Закрепите угол в верхнем крепежном отверстии саморезом таким образом, чтобы он висел на нем. Последующие саморезы вкручивайте в центр монтажных отверстий с соблюдением необходимого зазора для возможности свободного движения планки. Шаг фиксации 200-250 мм.

Если высота угла дома больше длины изделия, подрежьте следующую планку и нарастите угол.

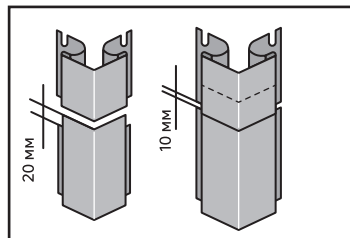
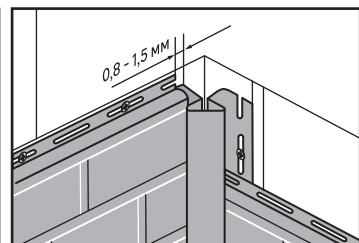
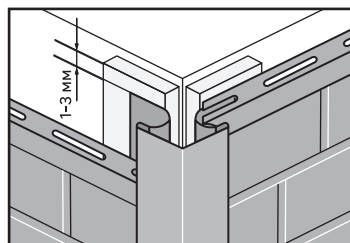
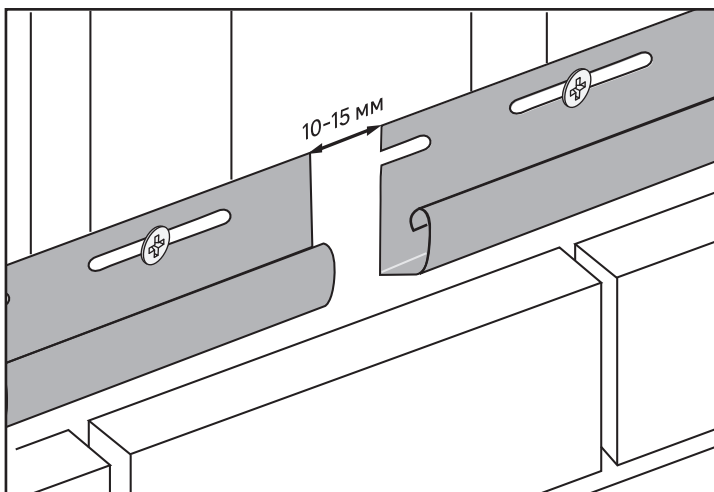
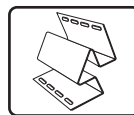

Соединение доборных элементов необходимо, когда элемент не достигает желаемой длины. Отрежьте 30 мм от верхнего перфорированного края элемента, оставив среднюю лицевую часть. Наложите следующий (верхний) угловой элемент на нижний элемент на 20 мм, оставляя зазор 10 мм для возможного расширения между элементами.

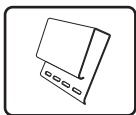

#### Установка оконной планки и J-профиля широкого (наличника)

Если окно находится заподлицо с поверхностью сайдинга, заготовьте отрезки стартового профиля и наличника на оконный проем. Перед установкой наличника по всему периметру окна устанавливаются отрезки стартового профиля. Длина наличников должна быть равной, соответственно, длине и высоте проема плюс две ширины используемых наличников. У верхнего наличника в изгибе с обеих сторон делаются надрезы длиной 20 мм, и получившиеся «язычки» отгибаются вниз, по ним вода с верхнего наличника будет отводиться за боковые.

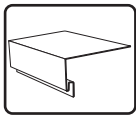

Если окно утоплено вглубь относительно будущей поверхности сайдинга, установите по периметру оконного проема околооконную планку. Перед установкой оконного профиля по всему периметру окна устанавливается финишный профиль. Свободный край оконной планки заведите внутрь финишной планки. На свободном крае необходимо сделать зацепы при помощи специального инструмента - просекателя.

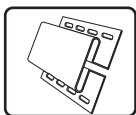

#### Установка соединительного профиля (H-профиль)

При монтаже сайдинга FINBER BRICKHOUSE, который стыкуется друг с другом по горизонтали скрытым декоративным монтажным узлом, можно не пользоваться соединительным h-профилем. Исключение составляют случаи, когда применение h-профиля является дизайнерским решением. А также когда длина поверхности стены превышает 12 метров, для компенсации теплового расширения полотна сайдинга. Установка и наращивание H-профиля осуществляется аналогично операциям, осуществляемым с наружным и внутренним углами.

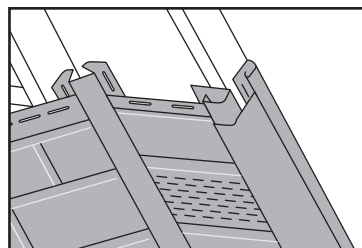
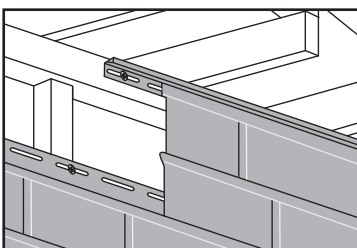
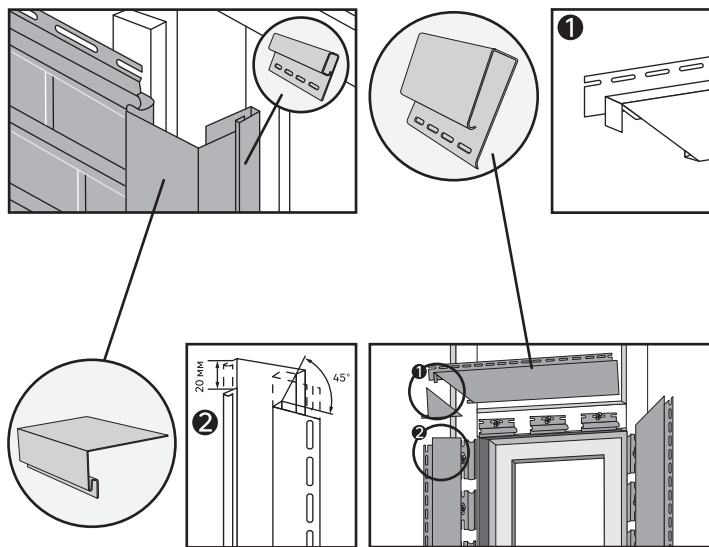

#### РЕЗКА САЙДИНГА

Для резки винилового сайдинга можно использовать практически любой режущий инструмент, но лучше всего зарекомендовали себя – ножовка по металлу, ножовка с мелкими зубцами и болгарка.

#### УСТАНОВКА ПАНЕЛЕЙ САЙДИНГА

1. Панели устанавливаются после окончания установки всех доборных элементов, в направлении снизу вверх и слева направо.

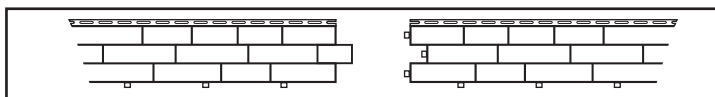

2. Панели сайдинга FINBER BRICKHOUSE снабжены замковыми элементами типа «шип-паз», расположенными по всей длине полотна панели, а также по ее торцам.

3. При монтаже панелей необходимо предусмотреть их перекрытие примерно на 1/2 относительно нижней панели для соблюдения рисунка кирпичной (каменной) кладки. Для этого левая часть панели отрезается (после отрезанную часть можно применить с правой стороны поверхности), а правая часть вставляется в вертикальный доборный элемент (наружный или внутренний угол, j-профиль). Не натягивайте панель сайдинга. Убедитесь, что панель сайдинга может свободно перемещаться по всей длине, и только после этого закрепите ее.

4. По вертикали и горизонтали панели стыкуются друг с другом посредством монтажных узлов «шип-паз», которые обеспечивают незаметный, декоративный шов. При резке панелей необходимо учитывать шаг «шипов» и «пазов» таким образом, чтобы они совпадали при монтаже.

5. При наличии на доме труб или иных выступающих объектов, сайдинг устанавливается вокруг них таким образом, чтобы между краем панели и объектом было расстояние 6-10 мм.

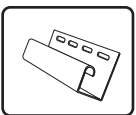

#### Установка финишной планки

В качестве финишной планки для монтажа формованного сайдинга FINBER BRICKHOUSE используется j-профиль. Не допускается фиксация свободной отрезанной кромки верхнего ряда формованного сайдинга саморезами через само полотно.

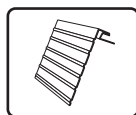

#### Установка J-фаски и софитов

Установите J-фаску, закрыв поверхность лобовой доски. Верхний край J-фаски закрепите при помощи финишной планки аналогично тому, как это делается с оконной планкой. Установите горизонтальную направляющую обрешетки параллельно нижнему краю лобовой доски. На стене установите J-профиль, при необходимости используя дополнительный горизонтальный брусок. Нарезьте софит на отрезки необходимого размера, установите их в пазы J-фаски и J-профиля. Закрепите софиты саморезами за установленную горизонтальную направляющую.



#### ОБСЛУЖИВАНИЕ

##### Замена поврежденных панелей

Для того, чтобы снять поврежденную панель, вытащите из её верхнего замка верхнюю панель, открутите саморезы. Извлеките поврежденную панель. Монтаж новой панели производится в обратном порядке.

##### Замена углового профиля

На поврежденном угловом профиле срезают лицевые планки (гвоздевую планку и дно принимающего желоба оставляют нетронутыми). Затем от другого целого углового профиля отрезаются гвоздевые планки (лицевой профиль и дно принимающего желоба оставляют нетронутыми). Отрезанную часть от нового углового профиля прикрепляют к старым гвоздевым планкам.

##### Замена H-профиля

Замена осуществляется аналогично ремонту углового профиля.



#### УХОД

В процессе эксплуатации виниловый сайдинг подвергается загрязнению, как и любой другой материал, находящийся под открытым небом. Для мытья винилового сайдинга рекомендуется использовать воду и садовый шланг. При слишком стойких загрязнениях, для очистки панелей сайдинга и для удаления плесени с его поверхности, рекомендуется использовать бытовые чистящие средства. В качестве инструмента, при мытье и очистке сайдинга, допускается использование мягких щеток, тряпок или губок. При использовании механического моющего оборудования, рекомендуется предварительно опробовать на отдельном участке.

**Чтобы избежать механических и химических повреждений при чистке виниловых панелей, строго запрещается:**

- использовать чистящие средства, содержащие абразивные частицы;
- использовать чистящие средства, содержащие хлор в высокой концентрации;
- допускать соприкосновение виниловых панелей с различного рода растворителями, обезжиривателями, полиролями и т. д. и т. п.



#### УТИЛИЗАЦИЯ

Упаковка должна быть утилизирована в контейнер или бак для вторичного сырья в соответствии с рекомендациями по разделению мусора в вашем регионе.



#### ТРАНСПОРТИРОВКА И ХРАНЕНИЕ

##### Виниловый сайдинг, софиты и аксессуары должны храниться:

- только в фирменных упаковках производителя;
- только в условиях, препятствующих попаданию влаги и прямым солнечным лучам на продукцию;
- только в крытых, оборудованных вентиляцией помещениях, при температуре от -35° С до +50° С и относительной влажности воздуха 40-60 %;
- количество рядов упаковок не должно превышать 5 шт. в высоту;
- хранить продукцию нужно только на ровном, заранее подготовленном, основании.

##### Категорически запрещается хранить:

- без упаковки производителя;
- под прямыми солнечными лучами;
- вблизи отопительных приборов;
- в полиэтиленовой плёнке, если это не упаковка производителя.

##### Правила транспортировки винилового сайдинга и аксессуаров:

- транспортировать продукцию необходимо крытым транспортом;
- упаковки с продукцией не должны выступать за длину кузова;
- транспортировать продукцию необходимо в фирменной упаковке производителя (в случае перевозки продукции без упаковки, складывать панели и доборные элементы лицевой стороной вверх, между панелями положить материал, предотвращающий повреждение лицевой стороны);
- при загрузке продукции необходимо в нижних рядах укладывать упаковки с сайдингом, упаковки с доборными элементами необходимо размещать сверху;
- упаковки должны быть закреплены в машине таким образом, чтобы полностью исключить возможность их перемещения при транспортировке;
- при перевозке продукции температура воздуха в крытом кузове не должна превышать +50° С и опускаться ниже -50° С.

**Не допускается бросать, перегибать и деформировать упаковки с продукцией при погрузочно-разгрузочных работах.**



#### РЕКОМЕНДУЕТСЯ МОНТИРОВАТЬ НА ОДНУ СТЕНУ ПРОДУКЦИЮ ИЗ ОДНОЙ ПАРТИИ!

