

# РУКОВОДСТВО ПО ЭКСПЛУАТАЦИИ (ПАСПОРТ ИЗДЕЛИЯ)

## ЭЛЕКТРОУСТАНОВОЧНОЕ ИЗДЕЛИЕ. РОЗЕТКИ ШТЕПСЕЛЬНЫЕ СКРЫТОЙ УСТАНОВКИ ТОКОВ ELECTRIC™. СЕРИЯ PIXEL.

### 1. ОБЩИЕ СВЕДЕНИЯ

Розетка скрытой установки серии PIXEL является безопасным, энергоэффективным и экологичным устройством. Не содержит опасные и вредные вещества.

Область применения: для скрытой установки в жилых, общественных и других помещениях. Устройства предназначены для присоединения электрических приемников сети переменного тока.

### 2. ТЕХНИЧЕСКИЕ ХАРАКТЕРИСТИКИ

Модели	TKE-PX-R1F-xx	TKE-PX-R1-xx	TKE-PX-R1SF-xx	TKE-PX-R1Z-xx	TKE-PX-R1ZFZF-xx	TKE-PX-R1ZSF-SF-xx	TKE-PX-R1ZS W1-xx	TKE-PX-R2F-xx	TKE-PX-R2FZSF-xx
Рамка	+	-	-	-	+	-	-	+	+
Шторки	-	-	+	-	+	+	+	-	+
Заземление	-	-	-	+	+	+	+	-	+
Число мест	1	1	1	1	1	1	1	2	2
Крышка	-	-	-	-	-	-	+	-	-
Сила тока	16 ампер								
Напряжение тока	≈ 250 вольт								
Степень защиты	IP20								
Составные корпуса выдерживают температуру	850 °C								
Рабочая температура	От -25 до +40 °C								
Цвета	Белый, бежевый, серый, перламутр, карбон								
Сечение	От 1,0 до 2,5 мм <sup>2</sup>								
Материал корпуса	PC – пластик								

Остальные климатические характеристики выключателей соответствуют климатическому исполнению УХЛ4 по ГОСТ 15150.



Рисунок 1. Электрические схемы розеток серии PIXEL (ТОКОВ™).

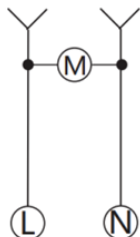

TKE-PX-R1SF-XX  
TKE-PX-R1-XX  
TKE-PX-R1F-XX

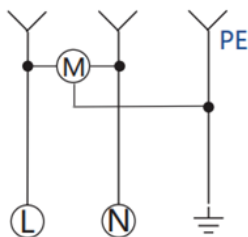

TKE-PX-R1Z-XX  
TKE-PX-R1ZSF-XX  
TKE-PX-R1FZSF-XX

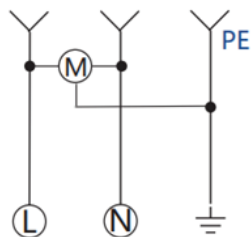

TKE-PX-R1ZSW1-XX

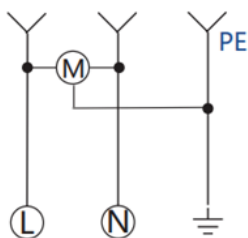

TKE-PX-R2FZSF-XX

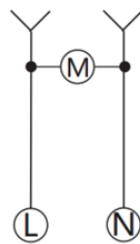

TKE-PX-R2F-XX

### 3. ПРАВИЛА УСТАНОВКИ И ЭКСПЛУАТАЦИИ. (ВНИМАНИЕ! МОНТАЖ И ДЕМОНТАЖ ОСУЩЕСТВЛЯЕТСЯ ТОЛЬКО КВАЛИФИЦИРОВАННЫМ СПЕЦИАЛИСТОМ СОГЛАСНО ПУЭ)

- Монтаж и демонтаж розетки следует осуществлять при отключенном питании сети.
- Открутить лицевую крышку.
- Зачистить концы сетевых проводов на 7-10 мм.
- Подсоединить провода к клеммам механизма и зафиксировать винтовыми зажимами до обеспечения плотного контакта.
- Вставить розетку в подрозетник и закрепить саморезами.
- Зафиксировать рамку.
- Прикрутить лицевую крышку.
- Подключить ток.



Рисунок 2. Габаритные размеры розеток серии PIXEL (ТОКОВ™).

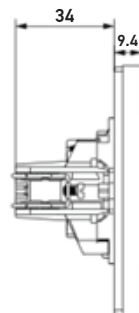
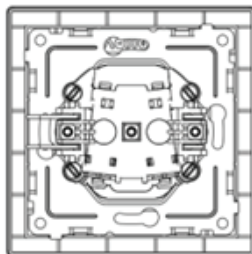
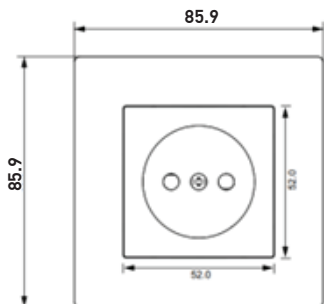

TKE-PX-R1F-XX

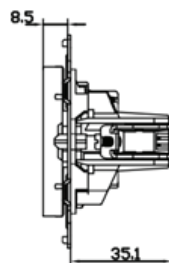
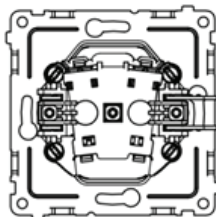
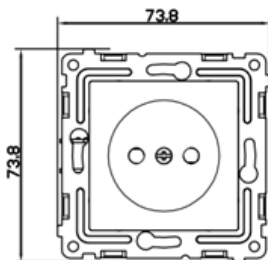

TKE-PX-R1-XX  
TKE-PX-R1SF-XX

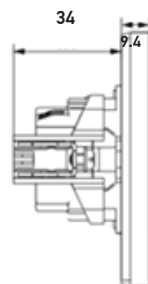
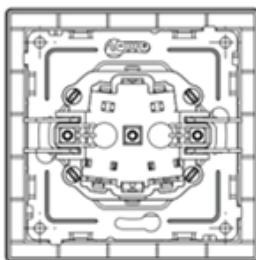
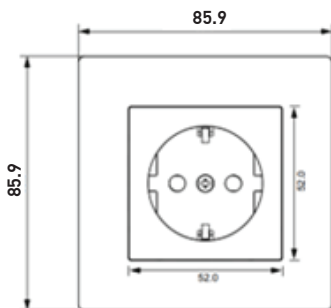

TKE-PX-R1FZSF-XX

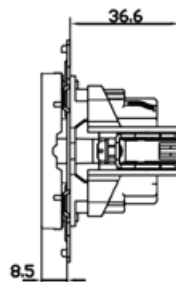
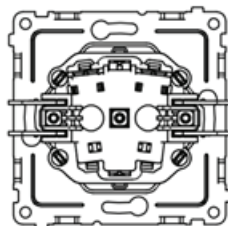
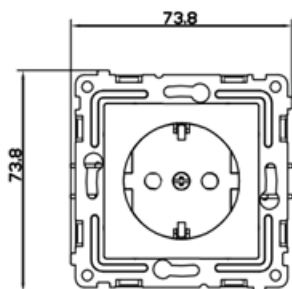

TKE-PX-R1Z-XX  
TKE-PX-R1ZSF-XX

Рисунок 2. Габаритные размеры розеток серии PIXEL (ТОКОВ™).

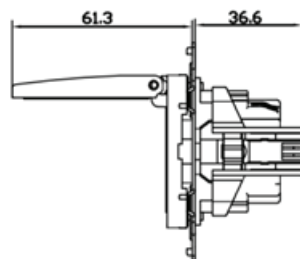
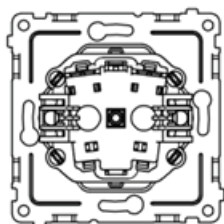
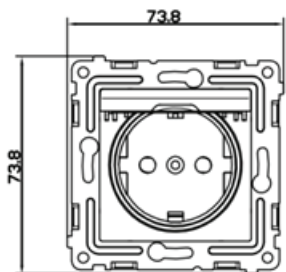

TKE-PX-R1ZSW1-XX

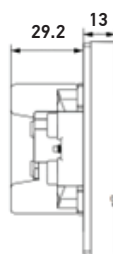
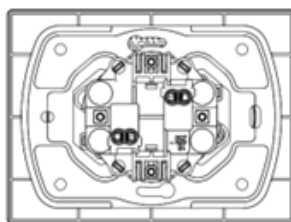
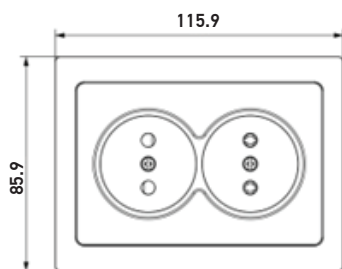

TKE-PX-R2F-XX

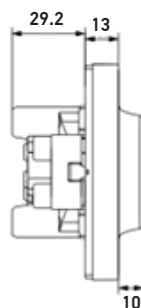
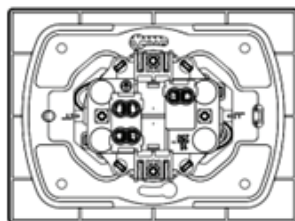
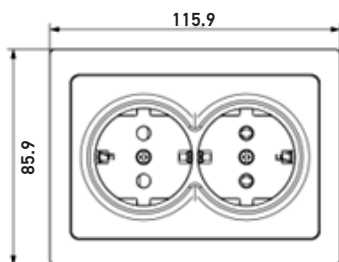

TKE-PX-R2FZSF-XX

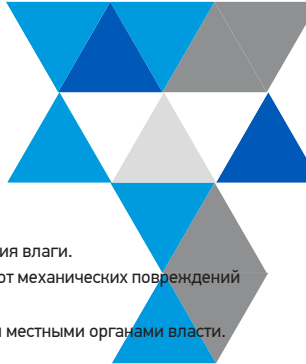

#### 4. ХРАНЕНИЕ, ТРАНСПОРТИРОВКА И УТИЛИЗАЦИЯ

Хранить в картонных коробках в сухих отапливаемых помещениях. Не допускать воздействия влаги.

Транспортировать в упаковке производителя любым видом транспорта, обеспечить защиту от механических повреждений и воздействия атмосферных осадков.

Не утилизировать с бытовыми отходами. Утилизация в соответствии с нормами, принятыми местными органами власти.

#### 5. КОМПЛЕКТНОСТЬ

- Розетка — 1 шт.
- Упаковочный пакет — 1 шт.

Кабель, фурнитура и прочие вспомогательные установочные элементы в комплект не входят.

#### 6. ОБСЛУЖИВАНИЕ

Выключатель является законченным изделием и ремонту не подлежит.

При выходе из строя – заменить.

Чистка изделия допустима при условии, что прибор временно отключен от электросети. Чистку проводить мягкой тряпкой, смоченной мыльным раствором. Использование растворителей и агрессивных моющих средств может привести к повреждению покрытия продукта.

#### 7. ИНФОРМАЦИЯ ОБ ИЗГОТОВИТЕЛЕ

Сделано в Китае.

“Wenzhou Hermano Electric Co., Ltd.” No.3 Kaiyuan Road, Third-phase Industrial Zone, Zhuangyuan Longwan District, Wenzhou, Zhejiang. “Вэньчжоу Эрмано Электрик ко., лимитед” Дом 3, улица Кайюань, третья индустриальная зона, Чжуанюань, район Лунвань, город Вэньчжоу, провинция Чжэцзян, Китай.

Уполномоченная организация/импортер: ООО «ЛАКИЛАЙТ», 143001, Московская область, Одинцовский городской округ, рабочий поселок Новоивановское, ул. Западная, стр.180, комната 175 (часть). [www.tokov.pro](http://www.tokov.pro)

Почтовый адрес для просьб, предложений и жалоб: [info@lucky-light.pro](mailto:info@lucky-light.pro)

#### 8. СЕРТИФИКАЦИЯ

Товар сертифицирован согласно действующим Техническим Регламентам Таможенного Союза. Информация о сертификации нанесена на индивидуальную упаковку.

#### 9. ДАТА ПРОИЗВОДСТВА

Дата изготовления нанесена на упаковку изделия.

#### 10. ГАРАНТИЙНЫЕ ОБЯЗАТЕЛЬСТВА

Гарантийный срок службы 24 месяца с даты покупки, при условии соблюдения правил эксплуатации. Замена вышедших из строя приборов осуществляется в точке продажи, при наличии кассового чека и данного заполненного паспорта.

Артикул модели	Дата изготовления	Дата продажи	Штамп магазина

