

БЫСТРО ВКУСНО ПОЛЕЗНО

GFGRIL

РУКОВОДСТВО ПО ЭКСПЛУАТАЦИИ

**МИКРОВОЛНОВАЯ ПЕЧЬ
GF-MWO202/GF-MWO203**

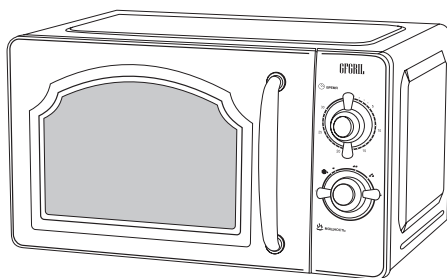
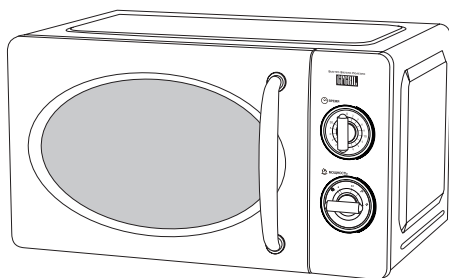

Мы на YouTube:



Посетите наш сайт:



www.gfgril.ru

Уважаемый покупатель!

Благодарим за приобретение продукции GFGRIL.

Микроволновая печь пригодится всем, кто не хочет тратить много времени на приготовление пищи, но при этом хочет питаться вкусно и полезно. Она предназначена для быстрого приготовления, подогрева различных блюд и напитков, а также для размораживания продуктов.

В отличие от классических печей (например, духовки или мини-печи), в микроволновой печи тепло генерируется в самих продуктах и распространяется изнутри к внешней поверхности. Тепло не расходуется на нагрев воздуха, внутренних стенок печи и посуды, а нагревает только пищу. Так как радиоволны проникают достаточно глубоко, почти во все пищевые продукты, это сокращает время разогрева и приготовления на 75%, экономит энергию, а также позволяет сохранить максимум витаминов и полезных веществ.

Благодаря оптимальному объему внутренней камеры 20 литров и мощности 700 Вт микроволновая печь позволит Вам быстро и равномерно разогреть Ваши любимые блюда или разморозить продукты. Эмалевое покрытие внутренней камеры микроволновой печи не впитывает запахи и остатки пищи. Достаточно просто протереть поверхность салфеткой или губкой после использования, что обеспечивает простой уход и очистку микроволновой печи.

Вы можете с легкостью выбрать один из 6 уровней мощности и установить время приготовления от 1 до 30 минут при помощи механических поворотных регуляторов, а встроенная подсветка позволит наблюдать за процессом, не открывая часто дверцу. По истечении установленного времени таймер оповестит Вас об окончании процесса приготовления звуковым сигналом.

Данное устройство предназначено для личного использования. Оно не предназначено для использования в коммерческих целях любого рода. Чтобы использовать все преимущества микроволновых печей GFGRIL, внимательно изучите руководство по эксплуатации и следуйте правилам ухода и техники безопасности. Это продлит срок службы Вашего прибора.

Сохраните это руководство по эксплуатации для использования в будущем или при передаче устройства другому лицу. Для получения дополнительной информации посетите наш сайт: <https://www.gfgril.ru>

ПЕРЕД ИСПОЛЬЗОВАНИЕМ ПРОЧИТЕ ВСЕ ИНСТРУКЦИИ!

ВНИМАНИЕ! Производитель не несет ответственности за повреждения/ущерб, вызванные несоблюдением требований по технике безопасности и правил эксплуатации прибора.

! При использовании этого или любого другого электроприбора всегда соблюдайте основные правила техники безопасности!

! Микроволновая печь предназначена для приготовления, разогрева или размораживания пищевых продуктов/напитков в бытовых условиях. Промышленное или другое нецелевое использование устройства будет считаться нарушением условий эксплуатации изделия.

Сушка пищевых продуктов или одежды, нагрев грелок, ковриков, тапочек, губок, влажной ткани и т.д. могут привести к травме, возгоранию или пожару.

ВНИМАНИЕ! Это устройство должно подключаться только в заземленную розетку! В случае короткого замыкания электрической цепи заземление уменьшает риск поражения электрическим током.

ЗАПРЕЩЕНО использование металлической посуды и столовых приборов, посуды с золотыми и серебряными элементами росписи, посуды из тонкого стекла и хрусталя, посуды из дерева и из неустойчивого к термическому воздействию пластика, например, одноразовая посуда, а также алюминиевой фольги.

- Не включайте микроволновую печь в электросеть, напряжение которой выходит за пределы, указанные в технических характеристиках.
- Не оставляйте устройство без присмотра во время его использования.
- Данный прибор не предназначен для использования лицами (включая детей) с ограниченными физическими, психическими или умственными способностями, или с недостаточным опытом и знаниями, если только они не находятся под контролем или инструктированием по вопросам использования прибора со стороны лиц, ответственных за их безопасность.
- Внимательно следите за детьми, если они находятся поблизости с разогретым прибором. Не следует позволять детям контактировать с электроприбором, даже если он выключен и отключен от сети. Не позволяйте детям играть с печью.

- Чтобы избежать электрического удара, необходимо не допускать попадания жидкости на шнур или вилку печи.
- Не следует допускать того, чтобы электрический шнур прибора свисал над поверхностью стола или другой кухонной мебели, а также касался горячей поверхности.
- Не размещайте прибор поблизости с газовой или электрической конфоркой, разогретой плитой или холодильником.
- Не размещайте прибор рядом с телевизором, радиоприемником или антенной. Расстояние должно быть более 5 м. Во время работы, микроволновая печь может создавать помехи при передаче изображения и шума.
- Установите прибор на плоской твердой горизонтальной поверхности, выдерживающей вес микроволновой печи и максимальный вес продуктов, которые Вы планируете в ней готовить.
- Для нормальной циркуляции воздуха необходимо, чтобы во время использования печи с каждой из ее сторон сохранялось свободное пространство: не менее 10 см сзади, 5 см по бокам, 20 см над печью и не менее 85 см от пола.
- Не допускайте блокирование вентиляционных отверстий на верхней, задней и боковых поверхностях корпуса. Это может привести к повреждению микроволновой печи.
- Модели микроволновых печей, перечисленные в данном руководстве, не предназначены для установки в шкафу, они предназначены для свободной установки на столешнице.

Предупреждение! После установки убедитесь, что обеспечен свободный доступ к розетке, в которую включена печь.

- Опасность пожара возрастает, если во время работы печь соприкасается с легковоспламеняющимися материалами, включая шторы, драпировку, обои и т.д. Не оставляйте никаких предметов на поверхности печи, когда она включена.
- Всегда сначала подключайте вилку в розетку, затем включайте сам прибор. Для отсоединения сначала выключите сам прибор, затем уже выдерните вилку из розетки.
- Прибор не предусматривает использования внешнего таймера или пульта управления.

- Не следует использовать электроприбор для любых иных целей, кроме указанных в настоящем руководстве. Работа, хранение и уход за электроприбором должны осуществляться строго в соответствии с настоящим руководством по эксплуатации.
- Не погружайте электроприбор, шнур питания или вилку в воду или любую иную жидкость. Не трогайте включенный в сеть и работающий прибор мокрыми руками. Не используйте прибор вблизи ванн, раковин или других емкостей, заполненных водой.
- Не используйте электроприбор на открытом воздухе, в непосредственной близости от источников тепла или в помещениях с высокой влажностью.
- Не используйте электроприбор, если есть риск возгорания или взрыва, например, вблизи легковоспламеняющихся жидкостей или газов.
- Сетевой шнур имеет относительно короткую длину во избежание риска получения травмы, чтобы Вы не запутались и не споткнулись.
- При отключении электроприбора от сети следует держаться за вилку, а не за шнур.
- Электроприбор следует всегда отключать от сети, если он не используется. Также электроприбор нужно отключить от сети в случае любых неполадок, перед чисткой и после окончания работы. Не оставляйте работающий прибор без присмотра!
- Необходимо следить за целостностью шнура питания и корпуса электроприбора. Запрещается использовать электроприбор при наличии повреждений.
- При повреждении шнура питания во избежание опасности его должен заменить изготовитель или его агент, или аналогичное квалифицированное лицо. Замена шнура питания осуществляется в авторизованном сервисном центре.
- Не располагайте электроприбор на неустойчивых поверхностях или на электроприборах, например, на холодильнике или на материалах, таких как скатерть. Всегда используйте прибор на ровной, стационарной, термостойкой поверхности.
- Не храните на поверхности электроприбора какие-либо предметы. Запрещается накрывать работающий электроприбор.
- Не помещайте в электроприбор посторонние предметы. Когда печь не используется, в ней можно хранить только аксессуары, рекомендованные производителем. Использование аксессуаров, не рекомендованных производителем, может привести к травмам и поломке электроприбора.

- Всегда поддерживайте в чистоте внутреннюю часть электроприбора.
- Не используйте микроволновую печь, если что-либо препятствует закрытию дверцы. Регулярно очищайте внутреннюю камеру и уплотнительные элементы от остатков пищи.
- Используйте для очистки прибора мягкие ткани и неабразивные моющие средства.
- Не используйте агрессивные абразивные чистящие средства или острые металлические скребки для очистки стекла дверцы печи, так как они могут поцарапать поверхность, что может привести к растрескиванию стекла.
- Не перемещайте электроприбор с готовящимися или готовыми продуктами.
- При работе прибора температура доступных поверхностей может быть высокой. Не прикасайтесь к горячим поверхностям прибора, чтобы избежать ожогов. Всегда надевайте защитные теплоизолирующие перчатки или используйте прихватки, когда извлекаете предметы из печи.
- **Чтобы снизить риск возгорания в камере микроволновой печи следуйте рекомендациям, приведенным ниже:**
 - **ЗАПРЕЩЕНО** нагревать в печи жидкости и продукты, содержащие спирт;
 - не пережаривайте пищу, контролируйте время разогрева или приготовления;
 - перед тем, как поместить продукты в печь, удалите проволочные стяжки из бумажных или полиэтиленовых пакетов;
 - не нагревайте масло или жир в микроволновой печи, так как температуру нагрева масла сложно контролировать, оно может взорваться или загореться;
 - после использования протрите стеклянный стол влажной, а затем сухой тканью, чтобы удалить остатки пищи и жир. Скопившиеся загрязнения могут перегреться и задымиться или воспламениться;
 - не оставляйте прибор без присмотра при нагреве пищевых продуктов в пластиковых или бумажных контейнерах, во избежания их возгорания;
 - при появлении дыма необходимо отключить прибор от питания и не открывать дверцу до тех пор, пока пламя не погаснет от недостатка кислорода;

- во избежание перегрева и ожогов важно устанавливать подходящую мощность микроволн и продолжительность приготовления для продуктов небольшого объёма. Например, ломтик хлеба подгорит через минуту при установленной высокой мощности.
- **Для снижения риска взрыва и внезапного закипания следуйте следующим рекомендациям:**
 - обращайтесь с осторожностью во избежание ожогов с емкостью при нагреве напитков, так как возможно их задержанное бурное кипение;
 - жидкости и другие продукты питания нельзя нагревать в герметичных емкостях, обязательно снимайте крышку, поскольку они могут взорваться. **Детские бутылочки, оснащенные завинчивающейся крышкой или соской, считаются герметичными контейнерами;**
 - используйте емкость с широким горлышком для приготовления или подогрева жидкости;
 - приготовленную жидкость не следует сразу извлекать из печи. Перед извлечением следует подождать некоторое время во избежание получения ожога, вызванного замедленным бурным кипением. Используйте кухонные прихватки при извлечении емкостей из печи;
 - продукты в кожуре, например, картофель, колбасу, сосиски, каштан перед приготовлением следует очистить или проткнуть вилкой или ножом;
 - сырые яйца в скорлупе, яйца, сваренные вкрутую, не следует нагревать в микроволновых печах, так как они могут взорваться даже после окончания микроволнового нагрева;
 - содержимое бутылочек для кормления и банок с детским питанием следует перемешивать или встряхивать, а также проверять температуру перед употреблением во избежание ожогов;
 - не используйте плотно закрытую посуду или вакуумную упаковку. Высокое давление внутри упаковки может привести к взрыву.
- **Во избежание поломки поворотного стеклянного стола следуйте рекомендациям, описанным ниже:**
 - перед очисткой поворотного стола дайте ему остыть;
 - не ставьте горячие продукты или посуду на холодный стеклянный стол;
 - не кладите замороженные продукты или посуду на горячий поворотный стол.

- Следите за тем, чтобы посуда не касалась внутренних стенок микроволной печи во время приготовления или разогрева пищи.
- Используйте только ту посуду, которая подходит для использования в микроволновых печах.

МЕРЫ БЕЗОПАСНОСТИ ОТ ПОРАЖЕНИЯ МИКРОВОЛНОВЫМ ИЗЛУЧЕНИЕМ





Внимание! МИКРОВОЛНОВОЕ ИЗЛУЧЕНИЕ!

- Используйте микроволновую печь только по назначению, указанному в данном руководстве.
- Запрещено использование микроволновой печи с открытой дверцей, во избежание поражения микроволновым излучением.
- Не применяйте химические коррозионные материалы, не создавайте пар внутри изделия.
- Не включайте микроволновый режим, если внутри печи нет продуктов, это может привести к повреждению устройства.
- Запрещено вмешательство в работу защитных блокировок печи.
- Запрещено помещать какие-либо предметы между корпусом печи и дверцей; также не допустимы какие-либо загрязнения пищей или остатками моющего средства на уплотняемых поверхностях.
- Запрещена эксплуатация повреждённой печи. Дверца печи должна закрываться должным образом, а также не должно быть следующих повреждений:
 - деформации дверцы;
 - неисправны или ослаблены петли и защёлки;
 - наличие дефектов уплотнителей дверцы и уплотняемых поверхностей;
 - в камере печи наблюдается частое искрение, даже если внутри нет металлических предметов.

ПРЕДУПРЕЖДЕНИЕ! Если дверца или уплотнения дверцы повреждены, печь нельзя включать до тех пор, пока она не будет отремонтирована квалифицированным специалистом.

- Запрещены самостоятельный ремонт прибора или внесение изменений в его конструкцию. Ремонт прибора должен производиться исключительно специалистом авторизованного сервис-центра. Непрофессионально выполненная работа может привести к поломке прибора, травмам и повреждению имущества.

-  **ВНИМАНИЕ!** Запрещено использование прибора при любых неисправностях.
-  **ВНИМАНИЕ!** Запрещено удаление слюды, расположенной во внутренней камере микроволновой печи и предназначенной для защиты магнетрона.
-  **ПРЕДУПРЕЖДЕНИЕ!** Любому лицу, кроме квалифицированного специалиста, опасно выполнять какие-либо действия по обслуживанию или ремонту, связанные с удалением крышки, которая защищает от воздействия микроволновой энергии.

ПРИНЦИП РАБОТЫ МИКРОВОЛНОВОЙ ПЕЧИ

В микроволновой печи установлен высоковольтный прибор – магнетрон, который преобразует электрическую энергию в микроволновую. Микроволны, произведенные магнетроном, направляются в камеру печи посредством волновода и распределяются металлической крыльчаткой при помощи стеклянного поворотного стола. Внутри камеры печи микроволны, отражаясь от металлических стенок, распространяются во всех направлениях и равномерно проникают в продукты.

Так как все продукты содержат воду, молекулы воды в них начинают вибрировать, приводя к возникновению тепла внутри продуктов и повышению их температуры. Благодаря этому можно готовить, размораживать и подогревать пищу быстро без воды и жиров, сохраняя витамины, минералы, естественный цвет и вкус Ваших продуктов.

Микроволны проникают сквозь фарфор, стекло, картон и пластик, но не проникают сквозь металл. Поэтому не используйте металлическую посуду, посуду с металлическими деталями, а также не оборачивайте продукты в фольгу и не используйте фольгу вместо посуды для приготовления и разогрева в микроволновой печи.

СПЕЦИАЛЬНЫЕ ИНСТРУКЦИИ

- Чтобы избежать перегрузки сети при использовании данного прибора, не допускайте одновременной работы его с другими приборами на высокой номинальной мощности на той же электрической цепи.
- Подключение прибора к сети электропитания должно производиться только с помощью индивидуальной розетки с заземляющим контактом.
- Можно использовать только шнур питания, поставляемый с этим продуктом. Не рекомендуется использование удлинителя, но если необходимо его использовать, следуйте следующим рекомендациям:
 - электрические характеристики кабеля должны быть, по крайней мере, больше, чем у используемого прибора;
 - соедините удлинитель так, чтобы он не висел и об него невозможно было споткнуться или непреднамеренно вытащить.



Производитель не несёт ответственность за ущерб, нанесённый изделию, подключенному к розетке без заземляющего контакта.



Все изображения, приведенные в данном руководстве, являются схематическими и могут отличаться от реального изображения конкретного изделия.

ОПИСАНИЕ И УСТРОЙСТВО МИКРОВОЛНОВОЙ ПЕЧИ

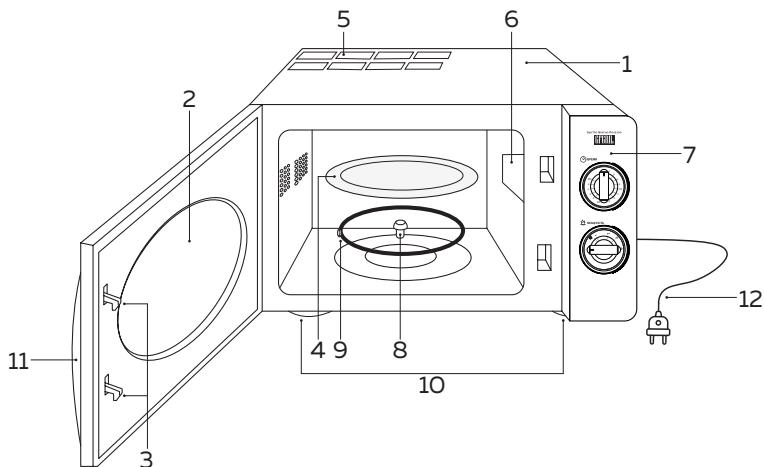

1. Корпус печи.
2. Дверца со стеклянным окошком.
3. Блокировочные дверные замки – если замки закрыты неправильно, или не до конца, микроволновая печь работать не будет. Дверца всегда должна быть правильно закрыта.
4. Стеклоплавильный поворотный стол – на него располагаются продукты. Благодаря вращению пища прогревается равномерно.

ПРИМЕЧАНИЕ! Никогда не устанавливайте стеклянный поворотный стол вверх дном.

Поворотный стол выдерживает нагрузку до 5 кг. Чтобы не испортить печь, не превышайте нагрузку.

5. Вентиляционные отверстия.
6. Крышка волновода – служит для защиты отверстия, через которое микроволны попадают в камеру печи, откуда они вырабатываются магнетроном за панелью управления. Она предотвращает попадание влаги и частиц пищи в корпус микроволновой печи.

ОПАСНО! Никогда не снимайте крышку волновода!

7. Панель управления.
8. Поворотный механизм – на него устанавливается стеклянный поворотный стол, двигатель под ним приводит стол к вращению вокруг оси.
9. Роликовое кольцо – поддерживает стеклянный поворотный стол и помогает ему балансировать во время вращения.
10. Ножи.

ЗАПРЕЩЕНО снимать ножи с микроволновой печи!

11. Ручка дверцы.
12. Сетевой шнур.

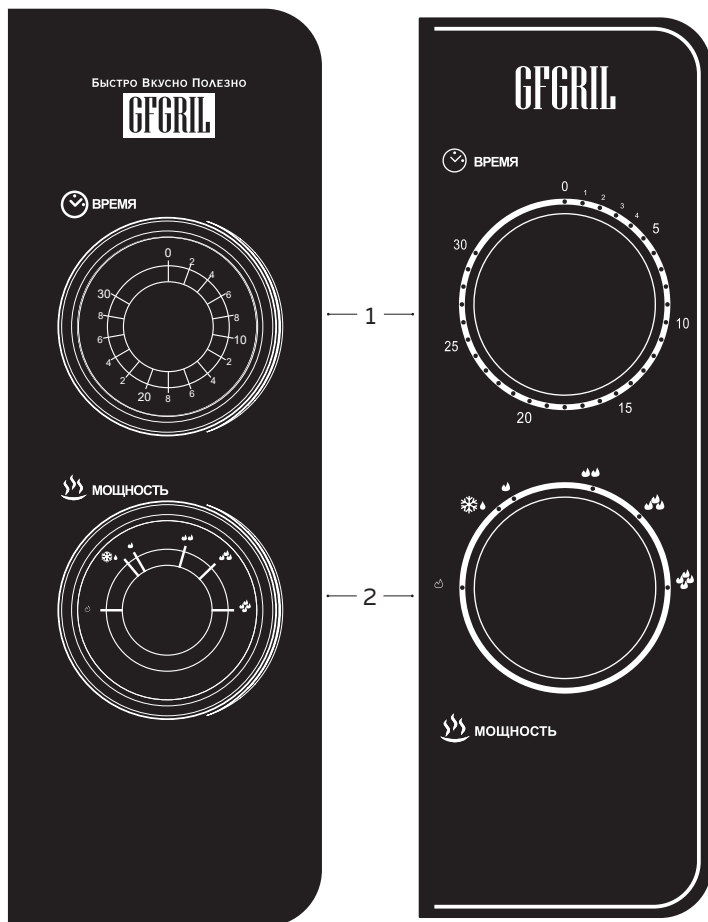

1. **Регулятор времени** – используется для установки времени приготовления/подогрева от 1 до 30 минут с шагом 1 минута. Для установки времени поверните регулятор по часовой стрелке до необходимого Вам значения. По истечении установленного времени раздастся звуковой сигнал оповещения, а регулятор вернется в исходное положение.
2. **Регулятор мощности.** Вы можете выбрать один из 6 уровней мощности. Для выбора мощности поверните регулятор по часовой стрелке до необходимого значения.

 **Низкая мощность** – 120 Вт, задействованы 17% мощности микроволновой печи. Используется для поддержания необходимой температуры пищи.

 **Режим разморозки** – 260 Вт, задействованы 37% мощности микроволновой печи. Используется для медленной разморозки продуктов.

 **Умеренно-низкая мощность** – 280 Вт, задействованы 40% мощности микроволновой печи. Используется для приготовления жидких продуктов, например, супов и напитков, а также размягчения замороженных продуктов, например, мороженого, сливочного масла.

 **Средняя мощность** – 460 Вт, задействованы 66% мощности микроволновой печи. Используется для медленного приготовления, например, тушения и подогрева продуктов.

 **Умеренно-высокая мощность** – 600 Вт, задействованы 85% мощности микроволновой печи. Используется для обычного приготовления продуктов (рис, рыба, мясо, выпечка).

 **Высокая мощность** – 700 Вт, задействованы 100% мощности микроволновой печи. Используется для быстрого и тщательного приготовления, а также для разогрева продуктов и кипячения напитков, не содержащих молока.

**ПРОДОЛЖИТЕЛЬНОСТЬ РАЗМОРОЗКИ
ДЛЯ РАЗЛИЧНЫХ ПРОДУКТОВ**

Тип продуктов	Вес, кг	Время разморозки, мин
Мясо	0,1 ~ 1,0 кг	1:30~26:00
Птица	0,2 ~ 1,0 кг	2:30~22:00
Рыба/морепродукты	0,1 ~ 0,9 кг	1:30~14:00

УСТАНОВКА И ПЕРВОЕ ИСПОЛЬЗОВАНИЕ МИКРОВОЛНОВОЙ ПЕЧИ

! **ВНИМАНИЕ!** Перед первым использованием внимательно прочтите все инструкции и указания по технике безопасности.

! После транспортировки или хранения прибора при пониженной температуре необходимо выдержать его при комнатной температуре не менее двух часов.

ВНИМАНИЕ! ПЕРЕД ПЕРВЫМ ИСПОЛЬЗОВАНИЕМ МИКРОВОЛНОВОЙ ПЕЧИ НЕОБХОДИМО УСТАНОВИТЬ ЕМКОСТЬ С ВОДОЙ НА СТЕКЛЯННЫЙ ПОВОРОТНЫЙ СТОЛ И ПРОГРЕТЬ ПЕЧЬ НЕСКОЛЬКО РАЗ НА ВЫСОКОЙ МОЩНОСТИ ПО 2 МИНУТЫ. ЭТО ОБЕСПЕЧИТ ВЫГОРАНИЕ И УДАЛЕНИЕ ПРОИЗВОДСТВЕННЫХ ЗАГРЯЗНЕНИЙ И ПОКРЫТИЙ.

- Удалите все наклейки и упаковочные материалы (при наличии).
- Убедитесь, что внутренние и внешние части прибора не имеют повреждений, сколов и других дефектов.
- Извлеките все аксессуары, поставляемые в комплекте, и вымойте их с использованием средства для мытья посуды и мягкой ткани или губки. Не используйте металлические изделия для чистки и абразивные средства, так как это может повредить покрытие.
- Насухо вытрите все аксессуары.
- Внутренние и внешние поверхности электроприбора тщательно протрите влажной тканью.
- Установите прибор на ровную, горизонтальную, стационарную, термостойкую поверхность, оставив для нормальной циркуляции воздуха свободное пространство: не менее 10 см сзади (2), 5 см по бокам (3), 20 см над печью (1) и не менее 85 см от пола (4) (см. рисунок ниже).

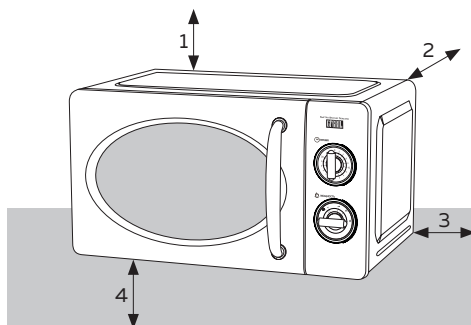

- Устанавливайте микроволновую печь как можно дальше от радиоприемников и телевизоров. Работа микроволновой печи может повлиять на их работу.
- Не устанавливайте микроволновую печь в местах с высокой температурой или повышенной влажностью, например, рядом с другими микроволновыми печами или батареями отопления.
- Установите роликовое кольцо по центру основания в углубление внутренней камеры. Сверху установите стеклянный поворотный столик на ось поворотного механизма. Если столик установлен правильно, то при включении он будет свободно вращаться.
- Убедитесь, что регулятор времени установлен в положение ВЫКЛЮЧЕНО.
- Подключите вилку шнура питания к сети.

! ВНИМАНИЕ! ЗАЕМЛЕНИЕ ОБЯЗАТЕЛЬНО!

- Наполните стеклянную емкость водой и установите ее в печи на стеклянный поворотный стол. Закройте дверцу. Установите Режим Высокой мощности  и время 2 минуты для предварительного прогрева и устранения производственных загрязнений и покрытий. Повторите процедуру 3-4 раза.

! ВАЖНО! Во избежание перегрева запрещено использование микроволновой печи без продуктов!

Печь начнет работать и отключится по истечении 2 минут, оповестив об окончании работы звуковым сигналом.

- Откройте дверцу печи по окончании работы, проветрите помещение. Затем тщательно протрите тканью внутренние и внешние поверхности электроприбора.
- Прибор готов к использованию.

ВНИМАНИЕ! При первом включении микроволновой печи может выделяться дым и появиться запах. Это не представляет опасности и не является признаком поломки прибора. Через некоторое время после включения дым и запах исчезнут.

ПОРЯДОК РАБОТЫ

! **ВНИМАНИЕ!** Микроволновая печь работает только при одновременной установке времени и режима приготовления и правильно закрытой дверце.

- Разместите продукты в специальной посуде, следуя рекомендациям использования посуды, описанных в данном руководстве, таким образом, чтобы наиболее крупные части располагались ближе к краям.
- Установите посуду внутри печи в центре поворотного стола.
- Выберите необходимый режим приготовления при помощи регулятора режимов.
- Закройте дверцу плотно до щелчка.
- Установите необходимое время приготовления. После установки времени приготовление начнется автоматически.
- При разморозке продуктов установите регулятор мощности в положение  , установите время в зависимости от веса продукта, ориентируясь на таблицу с **ПРОДОЛЖИТЕЛЬНОСТЬЮ РАЗМОРОЗКИ ДЛЯ РАЗЛИЧНЫХ ПРОДУКТОВ**. Если, размораживаемый продукт, можно разрезать ножом, процесс размораживания можно считать завершенным. Размороженные продукты следует употреблять как можно скорее, не рекомендуется класть их обратно в холодильник или снова замораживать.
- Если необходимо остановить приготовление, откройте дверцу в любое время и закройте ее, чтобы возобновить работу.
- По истечении времени приготовления регулятор таймера автоматически повернется против часовой стрелки в положение **ВЫКЛЮЧЕНО**. Прозвучит сигнал, означающий окончание приготовления. Прибор и внутренняя подсветка отключатся автоматически.
- Если Вам кажется, что блюдо недостаточно готово, Вы можете увеличить время приготовления, установив необходимое значение.
- Если Вам необходимо прервать процесс приготовления досрочно, поверните регулятор времени против часовой стрелки до упора и переведите в положение **ВЫКЛЮЧЕНО**. Прибор выключится.

ПРИМЕЧАНИЕ! По окончании использования микроволновой печи установите регулятор времени в положение **ВЫКЛЮЧЕНО**, чтобы избежать случайного включения пустой печи. Работа печи с пустой камерой может привести к перегреву устройства или поломке магнетрона. Гарантия на такую поломку не распространяется.

ПРЕДУПРЕЖДЕНИЕ

- **Важно:** будьте осторожны при открытии дверцы, чтобы избежать прямого контакта с горячим паром.
- После установки убедитесь, что к розетке, в которую включена печь, обеспечен свободный доступ.

РЕКОМЕНДАЦИИ ПО ВЫБОРУ ПОСУДЫ

- Самыми подходящими материалами для микроволновой печи являются термостойкое стекло, устойчивые к высоким температурам фарфор, глиняная и пластиковая посуда. Слишком тонкое и хрупкое стекло желательно использовать только для непродолжительного приготовления или подогрева.
- Посуда может нагреваться от горячей пищи, поэтому всегда пользуйтесь кухонными рукавицами!
- Чтобы проверить подходит ли посуда для микроволновой печи, налейте в нее воды, поставьте в печь, установите максимальную мощность и время 1 минуту. По истечении 20 секунд, откройте дверцу и проверьте температуру воды. Если вода осталась холодной или только слегка нагрелась, посуда подходит для микроволн. Если емкость нагрелась или началось искрение, посуда не пригодна для использования в микроволновой печи.
- Во избежание пересушивания продуктов и образования излишней влаги рекомендуется использовать специальные стеклянные или пластиковые крышки для микроволновых печей, или пищевую пленку. Крышка должна иметь отверстие для предотвращения образования излишнего давления под крышкой.

ПОСУДА	РЕЖИМ МИКРОВОЛНЫ		ПРИМЕЧАНИЕ
	РАЗМОРАЖИВАНИЕ/ПОДОГРЕВ	ПРИГОТОВЛЕНИЕ	
Термостойкая керамика	Да	Да	Никогда не используйте керамику, украшенную металлическим ободком или глазурованную
Термостойкий пластик:			
до 100 °С	Да	Нет	Нельзя использовать для длительного приготовления пищи в микроволновой печи
до 250 °С		Да	
Термостойкое стекло и фарфор	Да	Да	Посуда без золотых и серебряных ободков; свинцовый хрусталь не пригоден

Полиэтиленовая/ пищевая пленка	Да	Да	Только подходящая для микроволновых печей. Пищевая пленка не должна касаться еды. Пленку не следует использовать при приготовлении мяса или отбивных, так как перегрев может повредить ее. Пользуйтесь пищевой пленкой только, чтобы накрывать продукты, для удержания влаги. Пищевая пленка может расплавиться или испачкать продукты или посуду внутри печи при высоких температурах
Металлическая решетка	Нет	Нет	Возможно искрение и возгорание в микроволновой печи
Металлическая посуда	Нет	Нет	Микроволны отражаются от металлических поверхностей, поэтому металлическую посуду не следует использовать в микроволновой печи
Лакированное покрытие	Нет	Нет	Нельзя использовать для высокотемпературного приготовления пищи из-за низкой термостойкости
Деревянная посуда	Нет	Нет	Дерево в микроволновой печи высохнет, а также может расщепиться и потрескаться. Плохая термостойкость. Нельзя использовать для высокотемпературного приготовления пищи

Бумажные тарелки/ чашки/полотенца	Да	Да	Используйте только для непродолжительного приготовления/разогрева. Во время приготовления не оставляйте посуду без присмотра. Накрывайте продукты бумажными полотенцами при перегреве и для впитывания жира. Используйте только для непродолжительного приготовления и под присмотром
Термометры и термощупы	Да	Да	Используйте только предназначенные для микроволновых печей (термометры для мяса и сладостей)
Пергаментная или вощёная бумага	Да	Да	Используется для предотвращающего разбрызгивания и прохождения пара
Алюминиевая фольга и алюминиевые подносы	Нет	Нет	Возможно искрение. Переложите продукты в посуду, предназначенную для микроволновой печи. Может использоваться только для защиты/оборачивания маленьких кусочков мяса или птицы, чтобы предотвратить перегрев. Расстояние от стенки печи до фольги должно быть не менее 2,5 см

! **Предупреждение! Перед приготовлением с использованием микроволн внимательно прочтите раздел «Меры предосторожности».**

Следуйте приведенным ниже рекомендациям при приготовлении с использованием микроволн:

- Располагайте продукты равномерно по всей поверхности используемой емкости, чтобы ни одна из сторон емкости не была перегружена. Чем больше вес приготавливаемой пищи, тем больше времени нужно на приготовление.
- Объем приготавливаемой пищи должен быть не менее 200–300 грамм. Иначе печь сильно перегревается.
- Для получения наилучшего результата равномерно распределяйте продукты на поворотном столе. Более толстые куски уложите ближе к краю, а тонкие – ближе к центру. Вы можете готовить несколько видов продуктов одновременно.
- Чем ниже температура продукта, тем больше времени потребуется на приготовление.
- Продукты с большим содержанием влаги нагреваются быстрее.
- Блюда, которые готовятся накрытыми, требуют меньше времени для приготовления и лучше сохраняют свои питательные свойства.
- Регулируйте время в зависимости от типа продуктов и Ваших предпочтений. Установите сначала короткое время приготовления и продлите его в случае необходимости. Слишком долгое приготовление может привести к задымлению и ожогам.
- Для равномерного приготовления пищи, такие продукты, как курица, гамбургеры или стейк, следует переворачивать несколько раз во время приготовления. По возможности перемешайте продукты или измените их расположение от края, используемой посуды, к центру один или два раза во время приготовления.
- По окончании приготовления рекомендуется подождать несколько минут перед тем, как извлечь блюдо из микроволновой печи.
- При приготовлении пищи с высоким содержанием жира не допускайте контакта полиэтиленовой пленки с пищевыми продуктами, так как она может расплавиться.

- Некоторая пластиковая посуда, пригодная для использования в микроволновой печи, может не подходить для приготовления пищи с высоким содержанием жира и сахара. Кроме того, время предварительного разогрева, указанное в инструкции по эксплуатации блюда, не должно быть превышено.
- Сахар очень хорошо поглощает энергию микроволн. Поэтому он сильно нагревается и может пригореть. Чтобы избежать этого, сахар следует растворять или тщательно перемешивать с другими сыпучими продуктами.
- Кости являются хорошим проводником тепла, из-за этого мясо, располагающееся возле них, готовится быстрее. Поэтому кости следует на часть времени приготовления прикрывать или заворачивать.
- Важное влияние на процесс приготовления пищи оказывает жир. Его равномерное распределение по продукту способствует равномерному прогреву и более тщательному его приготовлению.
- В разных местах камеры печи интенсивность микроволн разная. Поэтому продукты и напитки в небольших чашках необходимо размещать по центру вращающегося стола.

ПРИМЕЧАНИЕ! Несоблюдение правил поддержания печи в чистоте может привести к ухудшению состояния поверхности, что отрицательно скажется на сроке службы прибора и, может стать причиной опасной ситуации.

- Перед выполнением операций по очистке и уходу выключите прибор и извлеките вилку сетевого шнура из розетки.
- Убедитесь, что прибор остыл.
- Микроволновая печь должна быть полностью очищена перед включением в первый раз и после каждого использования. Это предотвратит сгорание остатков пищи в ней. Остатки намного сложнее удалить после того, как они пригорели.
- Запрещается чистить прибор паровыми моечными установками.
- Не используйте абразивные чистящие средства, так как они могут повредить корпус прибора. Протрите внешнюю поверхность прибора чистой влажной тканью и тщательно высушите. Наносите чистящее средство на ткань, а не прямо на поверхность печи. Не следует применять силу при очистке в области панели управления, так как это может привести к стиранию текста с корпуса прибора.
- Не снимайте крышку волновода.
- Для устранения неприятных запахов, возникающих при длительном использовании печи, поместите несколько ломтиков лимона (или апельсиновую цедру) в чашку, затем нагрейте чашку с лимоном в микроволновой печи на высокой мощности в течение 2-3 минут.
- Внутренние стенки печи следует очищать мягкой тканью, смоченной в мыльном растворе. Затем потрите их влажной тканью, удалив остатки моющего средства и тщательно высушите. Никогда не используйте агрессивные абразивные или едкие средства, включая аэрозоли для чистки духовки. Это может повредить поверхность печи. Никогда не используйте стальные губки.
- Если поверхности камеры сильно загрязнены, поставьте на поворотный стол чашку с водой и включите печь на 2-3 минуты при максимальной мощности микроволн. Пар размягчит грязь, и ее можно будет протереть мягкой тканью.
- Используя смоченную мягкую ткань, протрите дверь, окно и дверные уплотнители, крышку волновода, а также прилегающие детали, чтобы удалить следы брызг.

- Поворотный стеклянный столик и роликое кольцо следует мыть вручную в горячей воде, при помощи губки или нейлоновой щетки с небольшим количеством жидкого моющего средства. Затем вытрите столик насухо.

Примечание: Для чистки электроприбора не используйте абразивные чистящие средства, металлические щетки и иные предметы, которые могут повредить покрытие электроприбора и аксессуаров.

ПРАВИЛА ХРАНЕНИЯ И ТРАНСПОРТИРОВКИ

- Во избежание повреждений перевозите прибор только в заводской упаковке.
- После транспортировки или хранения прибора при пониженной температуре необходимо выдержать его при комнатной температуре не менее двух часов.
- Перед хранением и повторной эксплуатацией очистите и полностью просушите все части прибора.
- Прибор рекомендовано хранить в сухом прохладном месте, недоступном для детей и животных, при температуре от +0 до +40 °С и относительной влажности не более 80 %.
- При перевозке, погрузке, разгрузке и хранении изделия следует руководствоваться, помимо изложенных в руководстве по эксплуатации, следующими требованиями:
 - запрещается подвергать изделие существенным механическим нагрузкам, которые могут привести к повреждению изделия и/или нарушению его упаковки;
 - необходимо избегать попадания на упаковку изделия воды и других жидкостей.
- Перед перевозкой или передачей на хранение при отрицательной температуре, бывшего в эксплуатации, изделия необходимо убедиться в том, что в изделии отсутствует вода. Все поверхности изделия должны быть сухими.
- Оберегайте изделие от значительных перепадов температур и воздействия прямых солнечных лучей.

УСТРАНЕНИЕ НЕИСПРАВНОСТЕЙ

! **ПРЕДУПРЕЖДЕНИЕ!** Ремонтные работы должны производиться только техническим квалифицированным специалистом.

Проблема	Возможная причина	Способ устранения
Микроволновая печь не работает	В сети отсутствует напряжение	Подключите печь к заведомо исправной розетке электропитания
	Вилка шнура недостаточно плотно присоединена к розетке	Проверьте правильность подключения печи
	Плохо/неправильно закрыта дверца	Проверьте правильность закрытия дверцы, дверца должна быть закрыта до щелчка
	Не установлено время приготовления	Установите время приготовления при помощи регулятора времени
Искры внутри печи во время приготовления	Используется металлическая посуда или посуда, содержащая металлические частицы	Замените посуду или удалите упаковку, содержащую металлические детали
Недостаточно разогреваются продукты	Неправильно выбран режим мощности приготовления	Измените режим мощности приготовления на более высокую
	Продукты не были предварительно разморожены	Разморозьте продукты перед приготовлением
Продукты пригорают	Неправильно выбран режим мощности приготовления	Измените режим мощности приготовления на более низкий
Пицца разогревается неравномерно	Продукты неравномерно распределены в посуде	Перемешивайте продукты во время приготовления
	Продукты нарезаны разными по величине кусками	Нарезайте продукты кусками одинакового размера
	Не вращается поворотный стеклянный столик	Проверьте, правильно ли установлен стеклянный поворотный столик

ТЕХНИЧЕСКИЕ ХАРАКТЕРИСТИКИ

Модель	GF-MWO202	GF-MWO203
Объем камеры:	20 л	20 л
Напряжение питания и частота:	220 В ~ 50 Гц	220 В ~ 50 Гц
Номинальная потребляемая мощность:	1150 Вт	1150 Вт
Номинальная выходная мощность:	700 Вт	700 Вт
Частота микроволн:	2450 МГц	2450 МГц
Разморозка:	Есть	Есть
Таймер:	30 мин	30 мин
Режимы мощности:	6	6
Диаметр поворотного стеклянного стола:	245 мм	245 мм
Длина сетевого кабеля:	85 см	85 см
Размер внутренней камеры:	297*296*208 мм	297*296*208 мм
Размер прибора:	451*354*258 мм	451*346*258 мм
Вес нетто/брутто:	10,2/11,2 кг	10/11 кг
Внутреннее покрытие камеры:	Эмаль	Эмаль
Материал:	Металл, стекло, ABS пластик	Металл, стекло, ABS пластик

Производитель оставляет за собой право для разных партий поставок без предварительного уведомления изменять комплектующие части изделия, не влияя при этом на основные технические параметры изделия. Это может повлечь за собой изменение веса и габаритов изделия, но не более чем на +/- 5-10%.

ВНИМАНИЕ!!! Производитель сохраняет право вносить изменения в технические спецификации с целью улучшения качества микроволновой печи без предварительного уведомления.

Цифры, указанные в руководстве, схематические; они могут не совпасть в точности с вашей продукцией.

Значения, указанные в маркировках микроволновой печи или в других печатных документах, предоставленных с прибором, получены в лабораторных условиях согласно соответствующим стандартам. Эти значения могут варьироваться в соответствии с применением микроволновой печи и внешними условиями.

УТИЛИЗАЦИЯ МИКРОВОЛНОВОЙ ПЕЧИ



Неправильная утилизация электроприборов наносит непоправимый вред окружающей среде. Не выбрасывайте неисправные электроприборы вместе с бытовыми отходами. Обратитесь для этих целей в специализированный пункт утилизации электроприборов. Адреса пунктов приема бытовых электроприборов на переработку Вы можете получить в муниципальных службах Вашего города.

ГАРАНТИЙНЫЙ ТАЛОН

<p>Условия гарантии</p> <ol style="list-style-type: none"> 1. В случае обнаружения неисправности в период Гарантийного срока данное изделие подлежит обмену торговым предприятием, продавшим данное изделие. 2. Гарантийная замена производится при наличии заполненного гарантийного талона и при условии соблюдения правил эксплуатации, описанных в инструкции по пользованию. 3. Гарантия на изделие не распространяется в случаях: <ul style="list-style-type: none"> - механических повреждений; - выхода из строя изделия из-за попадания внутрь его инородных предметов и жидкостей, насекомых и т.п.; - использования изделия в условиях и режимах, отличающихся от бытовых. 4. Гарантия не распространяется на аксессуары и комплектующие. 5. Гарантия также теряет силу, если в гарантийный период ремонт неисправного изделия производился не уполномоченными на то лицами. 6. Гарантийный срок – 1 год. 7. Срок службы – 3 года. <p>Дата изготовления указана на упаковке.</p> <p>Изготовитель: «Чжуншань Донлим Вейли Электрикал Эпплаинсис Ко. Лтд.»</p> <p>Адрес: Промышленный парк Фуша, город Фуша, город Чжуншань, провинция Гуандун, Китай</p> <p>Импортер / Уполномоченная организация: ООО «СМАРТТАЙМ»</p> <p>Адрес: 119049, г. Москва, ул. Мытная, д. 28 стр. 3, помещ. 1/1</p> <p>Служба сервисной поддержки потребителей: https://www.gfgril.ru +7 (495) 645-16-93</p> <p>класс защиты I</p>	<p>Гарантийный талон</p> <p>Изделие: _____</p> <p>Модель: _____</p> <p>Дата продажи: _____</p> <p>Торговая организация: _____</p> <hr/> <p>Изделие получил, претензий к комплектации и внешнему виду не имею, с условиями гарантии согласен.</p> <p>Ф.И.О. и подпись покупателя: _____</p> <hr/> <p>Вскрыл упаковку, проверил и продал.</p> <p>Ф.И.О. продавца: _____</p> <hr/> <p style="text-align: right;">М.П.</p>
---	--