

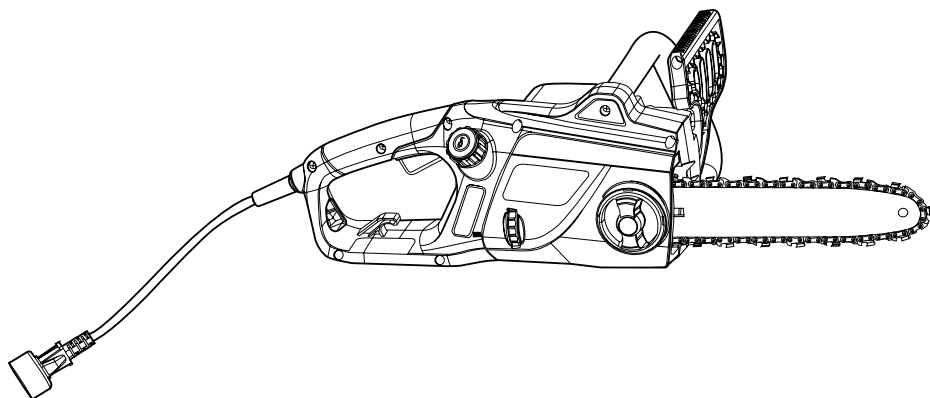

# ЭЛЕКТРИЧЕСКАЯ ЦЕПНАЯ ПИЛА

Модель: CSE18-M-EU  
CSE20-M2-EU



Для обслуживания клиентов, пожалуйста, найдите всю информацию на [www.senixtools.com](http://www.senixtools.com)  
ВНИМАНИЕ: ПЕРЕД ИСПОЛЬЗОВАНИЕМ ЭТОГО ПРИБОРА, ПРОЧИТАЙТЕ ЭТО РУКОВОДСТВО  
И СОБЛЮДАЙТЕ ВСЕ ЕГО ПРАВИЛА БЕЗОПАСНОСТИ И ИНСТРУКЦИИ ПО ЭКСПЛУАТАЦИИ.

ОРИГИНАЛЬНАЯ ИНСТРУКЦИЯ

# СОДЕРЖАНИЕ

СИМВОЛЫ БЕЗОПАСНОСТИ И МЕЖДУНАРОДНЫЕ СИМВОЛЫ.....	24
ИНСТРУКЦИИ ПО ТЕХНИКЕ БЕЗОПАСНОСТИ.....	25
ИНФОРМАЦИЯ О ПРИБОРЕ.....	33
ТЕХНИЧЕСКИЕ ХАРАКТЕРИСТИКИ*.....	34
СБОРКА.....	35
ЭКСПЛУАТАЦИЯ.....	37
ТЕХНИЧЕСКОЕ ОБСЛУЖИВАНИЕ.....	41
УСТРАНЕНИЕ НЕИСПРАВНОСТЕЙ.....	44

## СИМВОЛЫ БЕЗОПАСНОСТИ И МЕЖДУНАРОДНЫЕ СИМВОЛЫ

В пояснениях к символам безопасности и международным символам приводится описание символов безопасности и международных символов, а также пиктограмм, которые могут встречаться на данном приборе. Прочтите руководство оператора для получения полной информации по технике безопасности, сборке, эксплуатации, техническому обслуживанию и ремонту.



Внимание / Предупреждение.



Прочтите инструкцию по эксплуатации.



Носите средства защиты глаз.



Носите средства защиты органов слуха.



Используйте средства защиты органов дыхания.



Носите защитный шлем.



Надевайте защитные перчатки.



Носите защитную обувь.



Не используйте в дождливую или влажную погоду.



Если шнур питания/удлинитель поврежден или перерезан, немедленно выньте вилку из розетки.



Правильное направление режущих зубьев.



Правильное направление режущих зубьев.



Тормоз пильной цепи (  ) символ показывает положение, в котором отпущен тормоз).



Заливка масла в цепь.



Откат! Контакт с наконечником может привести к резкому перемещению пильной шины вверх и назад, что может привести к серьезным травмам пользователя.



Следует избегать контакта наконечника направляющего стержня с любым предметом.



Всегда держите прибор двумя руками. Не держите прибор одной рукой при работе с ним.



Единый знак обращения продукции на рынке государств - членов Таможенного союза.



Пожалуйста, отправляйте их на переработку на соответствующие предприятия. Пожалуйста, отправляйте их на переработку на соответствующие предприятия. Обратитесь в местную администрацию или в местный магазин для получения рекомендаций по переработке.

# ИНСТРУКЦИИ ПО ТЕХНИКЕ БЕЗОПАСНОСТИ

## ОБЩИЕ ПРЕДУПРЕЖДЕНИЯ ПО БЕЗОПАСНОСТИ ПРИ РАБОТЕ С ЭЛЕКТРОИНСТРУМЕНТОМ

### ВНИМАНИЕ!

Прочтите все предупреждения по технике безопасности и все инструкции. Несоблюдение предупреждений и инструкций может привести к поражению электрическим током, пожару и/или серьезным травмам. Сохраните все предупреждения и инструкции для дальнейшего использования.

Термин «электроинструмент» в предупреждениях относится к электроинструменту, работающему от сети (проводному), или электроинструменту, работающему от аккумулятора (беспроводному).

- 1) **Безопасность в рабочей зоне**
1. **Никогда не позволяйте детям, лицам с ограниченными физическими, сенсорными или умственными способностями или с недостаточным опытом и знаниями, а также лицам, не знакомым с данной инструкцией, использовать прибор, местные правила могут ограничивать возраст оператора.**
2. **Содержите рабочую зону в чистоте и хорошо освещайте.** Загроможденные или темные зоны могут привести к несчастным случаям.
3. **Не используйте электроинструменты во**

взрывоопасной среде, например, в присутствии легковоспламеняющихся жидкостей, газов или пыли. Электроинструмент создает искры, которые могут воспалить пыль или пары.

4. **Во время работы с электроинструментом не подпускайте детей и посторонних лиц.** Отвлечение внимания может привести к потере контроля.
- 2) **Электробезопасность**
  1. **Вилки электроинструментов должны соответствовать розетке. Никогда не модифицируйте штекер каким-либо образом. Не используйте переходные вилки с заземленными (заземляющими) электроинструментами.** Немодифицированные вилки и подходящие розетки уменьшают риск поражения электрическим током.
  2. **Избегайте контакта тела с заземленными или заземляющими поверхностями, такими как трубы, радиаторы, печи и холодильники.** Если ваше тело заземлено или занулено, существует повышенный риск поражения электрическим током.
  3. **Не подвергайте электроинструменты воздействию дождя или влажных условий.** Попадание воды в электроинструмент увеличивает риск поражения электрическим током.

4. **Не нарушайте правила обращения со шнуром. Никогда не используйте шнур для переноски, вытягивания или отсоединения электроинструмента. Держите шнур вдали от источников тепла, масла, острых краев или движущихся частей.** Поврежденные или спутанные шнуры повышают риск поражения электрическим током.
  5. **При работе с электроинструментом на открытом воздухе используйте удлинительный шнур, подходящий для использования на открытом воздухе.** Использование шнура, подходящего для наружного использования, снижает риск поражения электрическим током.
  6. **Если работа с электроинструментом во влажном помещении неизбежна, используйте источник питания, защищенный устройством защитного отключения (УЗО) с током отключения не более 30 мА.** Использование УЗО снижает риск поражения электрическим током.
- 3) **Личная безопасность**
1. **Будьте бдительны, следите за тем, что вы делаете, и используйте здравый смысл при работе с электроинструментом. Не используйте электроинструмент, когда вы устали или находитесь под воздействием наркотиков, алкоголя или лекарств.** Невнимательность при работе с электроинструментом может привести к серьезным травмам.
  2. **Используйте средства индивидуальной защиты. Всегда надевайте средства защиты глаз.** Средства защиты, такие как респиратор, нескользящая защитная обувь, каска или средства защиты слуха, используемые в соответствующих условиях, уменьшают вероятность травмы.
  3. **Предотвращение непреднамеренного запуска. Перед подключением к источнику питания и/или аккумуляторному блоку, взятием в руки или переноской прибора убедитесь, что выключатель находится в выключенном положении.** Переноска прибора с пальцем на выключателе или подача электричества на прибор с включенным выключателем может привести к несчастным случаям.
  4. **Удалите все регулировочные ключи или гаечные ключи перед включением электроинструмента.** Гаечный ключ или ключ, оставленные прикрепленными к вращающейся части электроинструмента, могут привести к травмам.
  5. **Не перенапрягайтесь и всегда сохраняйте равновесие, всегда будьте уверены в опоре на склонах и ходите, никогда не бегайте.**
  6. **Одевайтесь правильно. Не носите свободную одежду или**

- украшения. Держите волосы, одежду и перчатки подальше от движущихся частей. Свободная одежда, украшения или длинные волосы могут застрять в движущихся частях. При работе с прибором всегда носите удобную обувь и длинные брюки.
7. **Если предусмотрены устройства для подключения пылеулавливающих и улавливающих устройств, убедитесь, что они подключены и правильно используются.** Использование пылеулавливающих устройств может снизить риски, связанные с пылью.
  8. **Не прикасайтесь к движущимся опасным частям до тех пор, пока прибор не будет отключен от сети и движущиеся опасные части полностью не остановятся.**
  9. **Не подключайте поврежденный шнур к источнику питания и не прикасайтесь к поврежденному шнуру до его отключения от источника питания, так как поврежденные шнуры могут привести к контакту с деталями под напряжением.**
  10. **Держите удлинители подальше от движущихся опасных частей, чтобы избежать их повреждения, которое может привести к контакту с токоведущими частями.**
  11. **Избегайте использования прибора в плохих погодных условиях особенно когда есть риск попадания молнии.**
- 4) **Использование и уход за электроинструментом**
    1. **Не применяйте силу к электроинструменту. Используйте правильный электроинструмент для работы.** Правильный электроинструмент выполнит работу лучше и безопаснее с той скоростью, для которой он был разработан.
    2. **Не используйте электроинструмент, если выключатель не включает и не выключает его.** Любой электроинструмент, которым нельзя управлять с помощью выключателя, опасен и подлежит ремонту.
    3. **Перед выполнением любых регулировок, заменой принадлежностей или хранением электроинструмента отсоедините вилку от источника питания и/или извлеките из электроинструмента аккумуляторный блок.** Такие превентивные меры безопасности снижают риск случайного запуска электроинструмента.
    4. **Храните неработающие электроинструменты в недоступном для детей месте и не допускайте к работе с ними лиц, не знакомых с электроинструментом или данной инструкцией.** В руках необученных пользователей электроинструменты опасны.
    5. **Проводите техническое обслуживание электроинструментов. Проверьте, нет ли перекоса**

или сцепления движущихся частей, поломки деталей и любых других условий, которые могут повлиять на работу электроинструмента. Если электроинструмент поврежден, отремонтируйте его перед использованием. Причиной многих несчастных случаев является плохое техническое обслуживание электроинструмента.

6. **Следите за чистотой и остротой режущих инструментов.** При правильном обслуживании режущие инструменты с острыми режущими кромками менее склонны к заклиниванию и легче управляются.
7. **Используйте электроинструмент, принадлежности, насадки и т.д. в соответствии с данной инструкцией, с учетом условий выполняемой работы.** Использование электроинструмента не по назначению может привести к возникновению опасной ситуации.

## 5) Обслуживание

1. **Поручите обслуживание вашего электроинструмента квалифицированному ремонтнику, использующему только идентичные запасные части.** Это обеспечит сохранность электроинструмента.
2. **Никогда не заменяйте неметаллические режущие средства металлическими режущими средствами**

## ПРЕДОСТЕРЕЖЕНИЯ ПО БЕЗОПАСНОМУ ИСПОЛЬЗОВАНИЮ ЦЕПНОЙ ПИЛЫ

1. **Во время работы бензопилы держите все части тела подальше от пильной цепи. Перед запуском бензопилы убедитесь, что пильная цепь ни с чем не соприкасается.** При невнимательной работе с бензопилой ваша одежда или части тела могут цепляться за пильную цепь.
2. **Всегда держите бензопилу правой рукой за заднюю рукоятку, а левой - за переднюю.** Держа бензопилу в руках в обратном положении, вы увеличиваете риск получения травмы, делать так нельзя ни при каких обстоятельствах.
3. **Держите электроприбор только за изолированные рукоятки, так как пильная цепь может соприкоснуться со скрытой проводкой или собственным шнуром.** Соприкосновение пильной цепи с «живым» проводом, может привести к тому, что открытые металлические части электроинструмента окажутся под напряжением, что может привести к поражению оператора электрическим током.
4. **Наденьте защитные очки и средства защиты слуха. Рекомендуется использовать**

дополнительные средства защиты для слуха, головы, рук, ног и ступней. Адекватная защитная одежда уменьшит риск травмы от летящих обломков или случайного контакта с пильной цепью.

5. **Не используйте бензопилу для распила дерева.** Эксплуатация бензопилы для распила дерева может привести к травмам.
6. **Всегда держитесь на правильной опоре и работайте с бензопилой только стоя на неподвижной, надежной и ровной поверхности.** Скользкие или неустойчивые поверхности, такие как лестницы, могут привести к потере равновесия или управления бензопилой.
7. **При распиливании натянутых сучьев будьте внимательны, поскольку они могут пружинить.** При ослаблении натяжения древесных волокон подпружиненный конец может ударить оператора и/или привести к утрате контроля над бензопилой.
8. **Будьте предельно осторожны при обрезке кустарника и саженцев.** Тонкий материал может поймать пильную цепь и отлететь к вам или вывести вас из равновесия.
9. **Переносите бензопилу за переднюю рукоятку с выключенной пилой и**

держите ее подальше от тела.

**При транспортировке или хранении бензопилы всегда устанавливайте крышку направляющего стержня.**

Правильное обращение с бензопилой уменьшит вероятность случайного контакта с движущейся цепью пилы.

10. **Следуйте инструкциям по смазке, натяжению цепи и замене аксессуаров.** Неправильно натянутая или смазанная цепь может либо порваться, либо увеличить вероятность отдачи.
11. **Рукоятки должны быть сухими, чистыми и обезжиренными.** Жирные, промасленные ручки скользкие, что приводит к потере контроля.
12. **Пилите только древесину. Не используйте бензопилу не по назначению. Например: не используйте бензопилу для резки металла, пластика, кирпичной кладки или недревесных строительных материалов.** Использование бензопилы не по назначению может привести к возникновению опасной ситуации.

## **ПРИЧИНЫ ОТДАЧИ И ЕЕ ПРЕДОТВРАЩЕНИЕ ОПЕРАТОРОМ**

Отдача может произойти, когда передняя часть или конец пильной шины касается предмета или когда древесина сжимается и защемляет

пильную цепь в пропиле. Контакт с наконечником в некоторых случаях может вызвать внезапную обратную реакцию, отбрасывая пильную шину вверх и назад к оператору. Защемление пильной цепи в верхней части пильной шины может быстро отбросить пильную шину назад к оператору.

Любая из этих реакций может привести к потере контроля над пилой, что может привести к серьезным травмам. Не полагайтесь исключительно на защитные устройства, встроенные в пилу. Как пользователь бензопилы, вы должны предпринять несколько шагов, чтобы обезопасить себя от несчастных случаев и травм.

Отдача является результатом неправильного использования прибора и/или неправильных рабочих процедур или условий и может быть предотвращена путем принятия надлежащих мер предосторожности, как указано ниже:

- 1. Держите пилу обеими руками за рукоятки, обхватив ее большими пальцами, и располагайте тело и руки так, чтобы противостоять силе отдачи.** Силы отдачи могут контролироваться оператором, если приняты надлежащие меры предосторожности. Не отпускайте бензопилу.
- 2. Не увлекайтесь и не режьте выше уровня плеча.** Таким образом вы избежите

непреднамеренного контакта с наконечником и добьетесь лучшего контроля бензопилы в непредвиденных ситуациях.

- 3. Используйте только сменные шины и пильные цепи, указанные производителем.** Неправильная замена шин и цепей может привести к обрыву цепи и/или отдаче.
- 4. Следуйте инструкциям производителя по заточке и техническому обслуживанию пильной цепи.** Уменьшение высоты глубиномера может привести к увеличению отдачи.

## **ДОПОЛНИТЕЛЬНЫЕ ПРЕДУПРЕЖДЕНИЯ О БЕЗОПАСНОСТИ БЕНЗОПИЛЫ**

1. Мы рекомендуем использовать устройство остаточного тока с током отключения 30 мА или менее.
2. Расположите шнур так, чтобы во время резки он не зацепился за ветки и тому подобное.
3. Мы рекомендуем начинающим пользователям, как минимум, практиковать распиловку бревен на пильных козлах или подставке.
4. Прибор должен использоваться в крытом и сухом помещении. Температура окружающей среды должна находиться в пределах от 15°C до 30°C. Уровень влажности должен быть менее 60%.



## **СНИЖЕНИЕ ВИБРАЦИИ И ШУМА**

Чтобы уменьшить воздействие шума и вибрации, ограничьте время работы, используйте режимы работы с низкой вибрацией и низким уровнем шума, а также носите средства индивидуальной защиты. Примите во внимание следующие моменты, чтобы минимизировать риски воздействия вибрации и шума:

1. Используйте прибор только в соответствии с его конструкцией и данной инструкцией.
2. Следите за тем, чтобы прибор находился в хорошем состоянии и получал техническое обслуживание.
3. Используйте правильные насадки для прибора и следите за их исправностью.
4. Крепко держите ручки/поверхность захвата.
5. Ухаживайте за прибором в соответствии с данной инструкцией и смазывайте его (при необходимости).
6. Планируйте свой график работы, чтобы распространить любое использование прибора с высокой вибрацией на более длительный период времени.

## **ЧРЕЗВЫЧАЙНАЯ СИТУАЦИЯ**

Ознакомьтесь с использованием данного прибора с помощью данного руководства по эксплуатации. Запомните указания по технике безопасности и в точности следуйте

им. Это поможет предотвратить риски и опасности.

1. Всегда будьте внимательны при использовании этого прибора, чтобы вы могли распознавать риски и справляться с ними на ранней стадии. Быстрое вмешательство может предотвратить серьезные травмы и ущерб имуществу.
2. При возникновении какой-либо неисправности выключите и отсоедините прибор от источника питания. Перед повторной эксплуатацией прибор должен быть проверен квалифицированным специалистом и при необходимости отремонтирован.

## **ИСПОЛЬЗОВАНИЕ ПО НАЗНАЧЕНИЮ И НЕ ПО НАЗНАЧЕНИЮ**

Данная электрическая бензопила предназначена только для базовой обрезки сучьев, валки, обрезки деревьев и удаления опорных корней. Все деревянные предметы, предназначенные для резки этой бензопилой, должны быть не толще, чем максимальная режущая способность направляющей шины. Не используйте ее для резки металлов, пластика и других коммерческих целей.

## **ОСТАТОЧНЫЕ РИСКИ**

Даже если вы эксплуатируете этот прибор в соответствии с положениями, остаточные риски

всегда останутся. В связи с конструкцией и дизайном данного прибора могут возникнуть следующие опасности:

1. Дефекты здоровья, возникающие в результате вибрации, если прибор используется в течение длительного времени или не управляется должным образом и не обслуживается надлежащим образом.
2. Травмы и повреждение имущества из-за сломанных аксессуаров или скрытых предметов, которые внезапно отлетают при распиле.
3. Травмы и повреждение имущества вследствие брошенных и упавших предметов.
4. Длительное использование данного прибора подвергает оператора вибрации и может вызвать заболевание «побеления пальцев». Для снижения риска, пожалуйста, надевайте перчатки и держите руки в тепле. При появлении любого из симптомов «побеления пальцев» немедленно обратитесь за медицинской помощью. К симптомам «побеления пальцев» относятся: онемение, потеря чувствительности, покалывание, укалывание, боль, упадок сил, изменение цвета или состояния кожи. Эти симптомы обычно проявляются в пальцах,

кистях или запястьях. При низких температурах риск возрастает.



## **ВНИМАНИЕ!**

**Этот блок создает электромагнитное поле во время работы. При некоторых обстоятельствах это поле может создавать помехи для активных или пассивных медицинских имплантатов. Для снижения риска серьезных или смертельных травм мы рекомендуем лицам с медицинскими имплантатами перед эксплуатацией данного изделия проконсультироваться со своим врачом и производителем медицинских имплантатов!**

### **Внимание!**

Из-за плохого состояния ЭЛЕКТРОСЕТИ при запуске ОБОРУДОВАНИЯ могут возникнуть кратковременные перепады напряжения. Это может повлиять на другое оборудование (например, мигание лампы). Если СОПРОТИВЛЕНИЕ СЕТИ  $Z_{max} < 0,402 \text{ Ом}$ , то такие помехи не ожидаются. (В случае необходимости вы можете связаться с местным органом электроснабжения для получения дополнительной информации).

# ИНФОРМАЦИЯ О ПРИБОРЕ

## СФЕРА ПРИМЕНЕНИЯ

Модель: CSE18-M-EU / CSE20-M2-EU

В качестве цепной пилы:

для распилки древесины (деревянных бревен, досок, ветвей, стволов деревьев) и т.д., а также для валки деревьев.

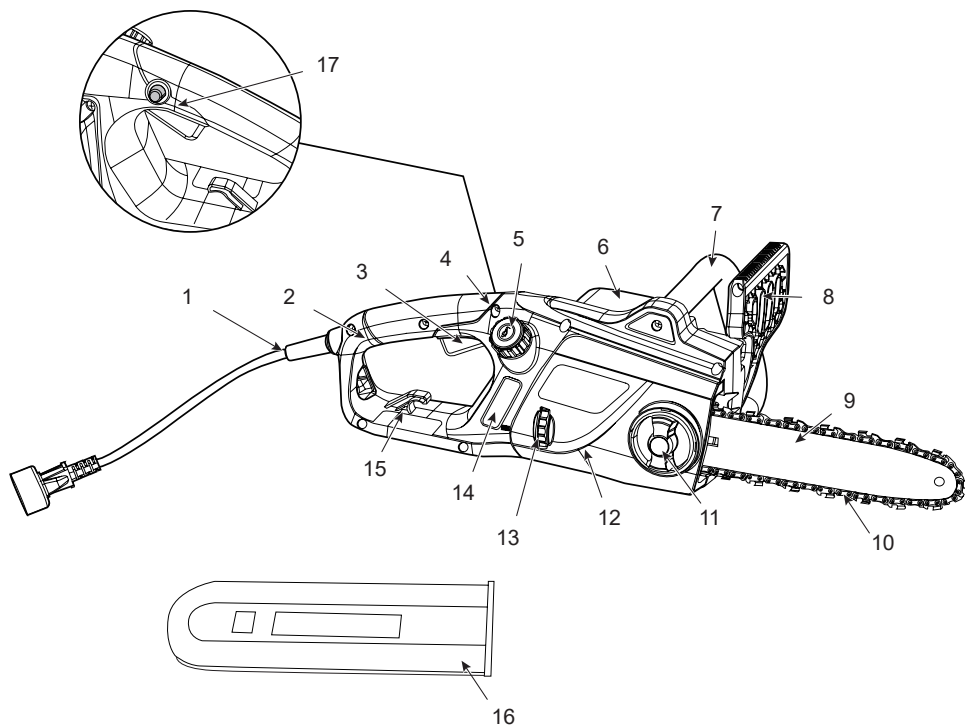

- |                          |   |                                 |
|--------------------------|---|---------------------------------|
| 1. Сетевой кабель        | 7. Передняя ручка                       | 13. Регулятор натяжения цепи    |
| 2. Основная рукоятка     | 8. Рычаг тормоза цепи                   | 14. Индикатор уровня масла      |
| 3. Выключатель           | 9. Пильная шина                         | 15. Фиксатор сетевого кабеля    |
| 4. Корпус                | 10. Пильная цепь                        | 16. Защитный кожух пильной шины |
| 5. Крышка масляного бака | 11. Рукоятка фиксатора регулировки шины | 17. Предохранитель выключателя  |
| 6. Корпус двигателя      | 12. Крышка пильной шины                 |                                 |

## ТЕХНИЧЕСКИЕ ХАРАКТЕРИСТИКИ\*

Модель	CSE18-M-EU	CSE20-M2-EU
Рабочее напряжение	220-240 В~ 50 Гц	220-240 В~ 50 Гц
Номинальная мощность	1800 Вт	2000 Вт
Частота вращения (холостой ход)	0-8000 об/мин	0-8000 об/мин
Максимальная скорость цепи	14.5 м/с	14.5 м/с
Длина пильной шины	35 см	40 см
Шаг цепи (дюйм)	3/8	3/8
Ширина паза	1,3 мм	1,3 мм
Количество звеньев цепи (шт)	52	57
Натяжение цепи без инструментов	Да	Да
Объем масляного бака	170 мл	170 мл
Вес	5.1 кг	5.4 кг

1. Распакуйте все детали и положите их на ровную, устойчивую поверхность:
2. Удалите все упаковочные материалы и транспортировочные устройства, если это применимо.
3. Комплектация зависит от страны и купленного варианта.  
 Модель CSE18-M-EU / CSE20-M2-EU
  - Цепная пила x1
  - Пильная шина x1
  - Крышка пильной шины x1
  - Пильная цепь x1
  - Руководство по эксплуатации x1
4. Если вы обнаружите, что детали отсутствуют или имеют повреждения, не используйте прибор, а обратитесь к своему дилеру. Использование некомплектного или поврежденного прибора представляет опасность для людей и имущества.
5. Убедитесь, что у вас есть все принадлежности и инструменты, необходимые для сборки и эксплуатации. Это также включает подходящие средства индивидуальной защиты.



## ПРЕДУПРЕЖДЕНИЕ:



При выполнении монтажных работ надевайте защитные перчатки и всегда кладите прибор на ровную и устойчивую поверхность во время сборки.

Следуйте пошаговым инструкциям по сборке и используйте предоставленные изображения в качестве визуального руководства, чтобы легко собрать прибор! Не подключайте электроприбор к источнику питания до тех пор, пока он не будет полностью собрано или отрегулировано!

## УСТАНОВКА ПИЛЬНОЙ ЦЕПИ И ПИЛЬНОЙ ШИНЫ

1. Ослабьте фиксирующую кнопку регулировки шины, чтобы снять крышку.
2. Вставьте пильную цепь в паз пильной шины.
3. Установите пильную шину на цепную пилу так, чтобы пильная цепь была обернута вокруг звездочки привода.
4. Предварительно отрегулируйте натяжение цепи с помощью колеса для натяжения цепи.
5. Установите крышку на пилу и слегка затяните ручку. Не затягивайте до конца.
6. Далее натягивайте цепь до тех пор, пока она не поднимется на 3 мм от центра пильной шины.
7. Потяните цепь вокруг пильной шины рукой в перчатке, чтобы убедиться в плавности ее хода.
8. Полностью затяните фиксирующую кнопку.

## НАТЯЖЕНИЕ ЦЕПИ



### ПРЕДУПРЕЖДЕНИЕ:

Всегда поддерживайте надлежащее натяжение цепи. Ослабленная цепь увеличит риск отдачи. Ослабленная цепь может выскочить из паза пильной шины. Это может привести к травме оператора и повреждению цепи. Ослабленная цепь приведет к быстрому износу цепи, пильной шины и зубчатого барабана. Срок службы пильной цепи в основном зависит от достаточной смазки и правильного натяжения. Не натягивайте цепь, если она горячая, так как это приведет к чрезмерному натяжению цепи, когда она остынет.

1. Проверьте натяжение цепи, оттянув пильную цепь от пильной шины. Если цепь натянута правильно, расстояние между ней и пильной шиной должно быть примерно 1/8 дюйма (3 мм).

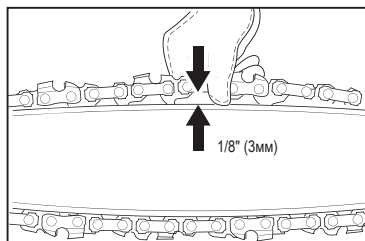

2. Если требуется регулировка, ослабьте фиксирующую кнопку регулировки шины на один полный оборот.
3. Чтобы отрегулировать натяжение пильной цепи, поверните колесо натяжения цепи. Вращение колеса вверх увеличивает натяжение, а вращение вниз - уменьшает. Правильно натянутая цепь не должна провисать и должна отходить от пильной шины только на 1/8 дюйма (3 мм).

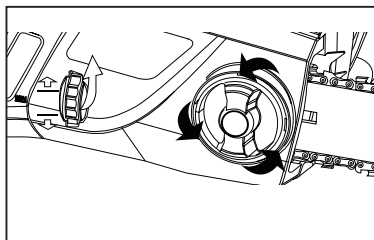

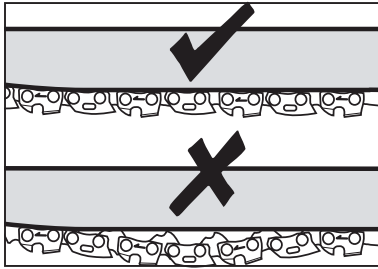

4. Как только цепь будет правильно натянута, затяните фиксирующую кнопку регулировки шины. НЕ натягивайте цепь слишком сильно: это приведет к чрезмерному износу и сократит срок службы как шины, так и цепи.



### ПРИМЕЧАНИЕ:

Для обеспечения безопасной работы пильная цепь должна быть натянута правильно. Натяжение цепи оптимально, если пильная цепь может быть поднята на 1/8 дюйма (3 мм) от центра пильной шины. Поскольку пильная цепь нагревается во время работы, ее длина может колебаться. Проверяйте натяжение цепи каждые 10 минут работы и регулируйте по мере необходимости, особенно для новых пильных цепей. Ослабьте пильную цепь после завершения работы, так как при остывании она укорачивается. Таким образом, вы можете продлить срок службы цепи и предотвратить ее повреждение.

## ЗАПРАВКА АВТОМАТИЧЕСКОЙ МАСЛЯНОЙ СИСТЕМЫ



### ПРЕДУПРЕЖДЕНИЕ:

Бензопила поставляется НЕ заправленной маслом. Перед использованием необходимо залить масло. Никогда не эксплуатируйте бензопилу без масла для цепи или при пустом уровне масла в баке, так как это приведет к серьезным повреждениям прибора. Срок службы и режущая способность цепи зависят от оптимальной смазки. Таким образом, цепь автоматически смазывается маслом во время работы через маслосливное отверстие.

Эта бензопила оснащена системой автоматической смазки для поддержания цепи и цепной шины в смазанном состоянии. Индикатор уровня масла показывает оставшееся масло в бензопиле. Если уровень масла упадет ниже одной четверти емкости, долейте в него соответствующее масло для шины и цепи.

Для заполнения масляного бака:

1. Снимите колпачок масляного бака. Наполняйте бак маслом для шины и цепи до полного заполнения уровня масла.



2. Снова наденьте колпачок масляного бака. Обязательно проверяйте уровень масла после каждые 10 минут использования. Отключите бензопилу от сети перед проверкой уровня масла или заполнением масляного бака.



### ПРЕДУПРЕЖДЕНИЕ:

Чтобы предотвратить утечку масла, убедитесь, что прибор оставлен в горизонтальном положении (крышка маслосливной горловины расположена вертикально), когда он не используется. Используйте только рекомендованное масло, чтобы избежать повреждения бензопилы. Никогда не используйте переработанное/старое масло. Использование масла, не одобренного для использования, приведет к аннулированию гарантии.

## АПОДКЛЮЧЕНИЕ УДЛИНИТЕЛЯ

Снимите защитный колпачок пробки. Вставьте разъем удлинителя в вилку бензопилы. Для уменьшения нагрузки на шнур к ручке прикреплен фиксатор удлинителя.

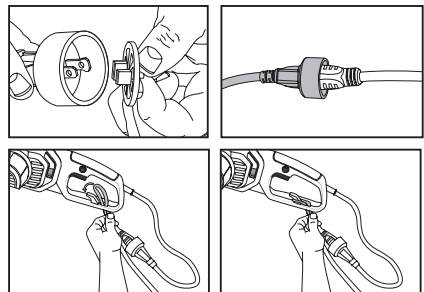

Чтобы использовать фиксатор шнура, сложите удлинитель вдвое, как показано на рисунке, примерно в футе от конца, и вставьте его в конец фиксатора. Накиньте петлю, образовавшуюся при складывании шнура вдвое, на крючок. Осторожно потяните за шнур, чтобы убедиться, что он надежно закреплен в фиксаторе.

Всегда держите удлинитель подальше от оператора, устройства и любых препятствий. Не подвергайте шнур воздействию тепла, масла, воды или острых краев.

## ПОДГОТОВКА

Перед каждым использованием проверяйте следующие элементы для обеспечения безопасных условий работы.

**Бензопила:** Перед началом работы осмотрите бензопилу на предмет повреждений корпуса, удлинителя, пильной цепи и пильной шины. Никогда не используйте явно поврежденный прибор.

**Масляный бак:** Проверьте уровень заполнения масляного бака. Также проверьте, достаточно ли масла во время работы. Никогда не включайте пилу, если в ней нет масла или уровень масла упал ниже минимальной отметки уровня масла, чтобы предотвратить повреждение бензопилы. В среднем заливки масла достаточно примерно на 10 минут резки (в зависимости от продолжительности пауз и плотности обрабатываемой детали).

**Пильная цепь:** Проверьте натяжение пилы и состояние лезвий. Чем острее пильная цепь, тем проще и управляемее будут операции. То же самое относится и к натяжению цепи. Проверяйте натяжение каждые 10 минут работы, чтобы обеспечить максимальную безопасность. Новые пильные цепи, в частности, подвержены изменениям из-за тепла, создаваемого при работе.

**Защитная одежда:** Обязательно надевайте соответствующую плотно прилегающую защитную одежду, такую как защитные штаны, перчатки и защитную обувь. Надевайте защитную каску со встроенными средствами защиты органов слуха и лицевым щитком для обеспечения защиты от падающих и отскакивающих веток.

## ПРЕДУПРЕЖДЕНИЯ ПО ТЕХНИКЕ БЕЗОПАСНОСТИ

1. Для обеспечения безопасной работы не используйте пилу выше уровня плеча.
2. Расположите шнур так, чтобы во время резки он не зацепился за ветки и тому подобное.
3. Никогда не стойте под распиливаемой веткой.
4. Соблюдайте осторожность при распиливании ветвей, находящихся под напряжением, или ветвей, которые раскалываются.
5. Убедитесь в том, что вы надежно защищены от риска травмирования падающими ветками и летящими древесными обломками.
6. Не допускайте людей и животных в опасную зону во время работы с прибором.
7. Прибор не защищен от поражения электрическим током при контакте с высоковольтными линиями. Во избежание опасного для жизни поражения электрическим током соблюдайте минимальное расстояние в 30 футов от токоведущих линий электропередач.

8. При работе на склоне всегда стойте выше или сбоку от распиливаемой ветки.
9. Позвольте цепи резать за вас. В течение всего времени распила пила должна работать на полной скорости. Начинающему пользователю рекомендуется, как минимум, практиковать распиловку бревен на пильных козлах или подставке.

## ПРЕДОТВРАЩЕНИЕ ОТДАЧИ

Термин «отдача» означает, что пила внезапно подпрыгивает вверх и назад. Обычно это происходит из-за контакта заготовки с наконечником цепной шины или зажима пильной цепи.

Отдача создает внезапную мощную силу. Пила обычно реагирует неконтролируемым образом, создавая возможность травмирования пользователя.

Опасность отдачи наиболее велика при попытке резать вблизи или с помощью кончика пильной шины. Всегда прикладывайте пилу как можно ровнее, чтобы избежать потери контроля во время работы.



## ПРЕДУПРЕЖДЕНИЕ:

НЕ рубите деревья при сильном ветре. Это может привести к травме и должно выполняться только квалифицированным специалистом.

## ПЕРЕКЛЮЧАТЕЛЬ ВКЛЮЧЕНИЯ/ ВЫКЛЮЧЕНИЯ

Для включения прибора: нажмите кнопку предохранителя, а затем нажмите на спусковой крючок. После запуска прибора можно отпустить предохранительный выключатель, не выключая прибор.

Чтобы выключить прибор: отпустите курок переключателя.

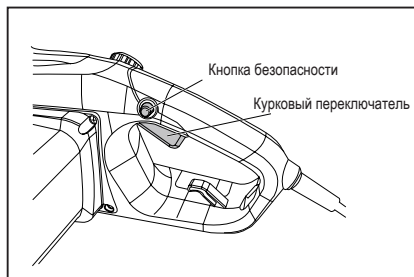

## ТОРМОЗ ОТСКОКА

Тормоз отскока - это предохранительный механизм, приводимый в действие передним ручным предохранителем. При отдаче пильная цепь немедленно останавливается.

Перед каждым использованием следует выполнять следующую проверку работоспособности. Цель проверки тормоза цепи - снизить вероятность получения травмы из-за отдачи:

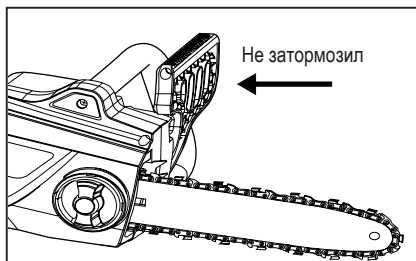
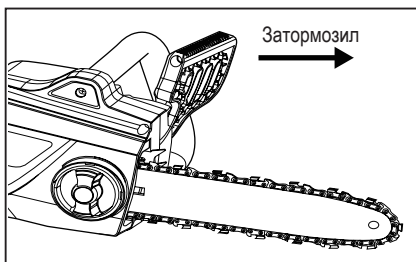

разветвляется наружу). Это будет препятствовать способности дерева к заживлению.

- Для отпиливания более мелких ветвей поместите стопорную поверхность пилы на ветку. Это предотвратит нежелательные движения пилы в начале распила. Слегка надавливая, проведите пилой по ветке сверху вниз.
- Для отпиливания больших ветвей сначала сделайте рельефный разрез. Пропилите 1/3 диаметра ветки снизу вверх, используя верхнюю сторону цепной шины. Затем пилите сверху вниз для других 2/3, используя нижнюю сторону цепной шины. Отпиливайте более длинные ветви по частям, чтобы сохранить контроль над местом воздействия.

## ВАЛКА ДЕРЕВА

Если работы по поперечной распилке/ валке и валке деревьев выполняются двумя или более лицами одновременно, операции по валке деревьев должны быть отделены от операций по поперечной распилке/ валке на расстояние не менее двойной высоты срубаемого дерева.

Деревья не должны вырубаться таким образом, чтобы это создавало опасность для людей, не могло повредить какие-либо инженерные сети или причинить какой-либо материальный ущерб. Если дерево все же задевает какие-либо инженерные коммуникации, следует немедленно сообщить об этом в компанию.

Оператор бензопилы должен держаться на возвышенности, так как после валки дерево может покатиться или соскользнуть вниз по склону.

Перед началом распилки следует спланировать и при необходимости расчистить путь отхода. Путь эвакуации должен проходить назад и по диагонали к задней части ожидаемой линии падения.

## ОБЩИЕ УКАЗАНИЯ ПО ТЕХНИКЕ РАСПИЛИВАНИЯ



### ПРИМЕЧАНИЯ:

Начинающему пользователю рекомендуется, как минимум, практиковать распиловку бревен на пильных козлах или подставке.

- Сначала отпилите нижние ветви на дереве. Таким образом, срезанные ветки легче упадут на землю.
- В конце распила вес пилы для пользователя внезапно увеличится, поскольку она больше не опирается на ветки. Существует риск потери контроля над пилой, поэтому будьте начеку на протяжении всей операции пиления.
- Вытягивайте пилу из разреза только во время работы пилы. Этим вы предотвратите заклинивание цепи в древесине.
- НЕ пилите кончиком цепной шины. НЕ пилите в местах образования ветвей (там, где дерево

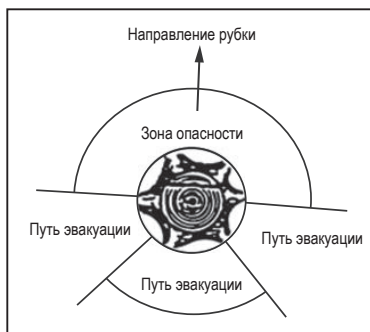

Перед началом рубок рассмотрите естественное истечение дерева, расположение более крупных ветвей и направление ветра, чтобы определить, в какую сторону упадет дерево.

Удалите с дерева грязь, камни, отставшую кору, гвозди, скобы и проволоку.



## ЗАРУБКА ПОД СПИЛ

Сделайте надрез на 1/3 диаметра дерева, перпендикулярно направлению падения. Сначала сделайте нижний горизонтальный надрез. Это поможет избежать защемления пильной цепи или направляющего стержня при выполнении второго надреза.

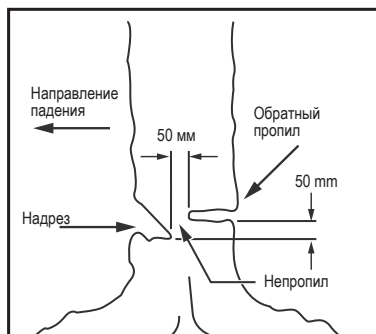

## ПОПЕРЕЧНАЯ РАСПИЛКА/ РАЗРЕЗАНИЕ БРЕВНА

Поперечная распилка/разрезание - это распилка бревна на отрезки. Важно убедиться, что ваша опора устойчива, а ваш вес равномерно распределен на обе ноги. По возможности, бревно следует приподнять и поддерживать с помощью сучьев, бревен или клиньев. Следуйте простым указаниям для облегчения рубки.

Когда бревно поддерживается по всей длине, оно пилится сверху (верхний надрез).

## ОБРАТНЫЙ ПРОПИЛ

Обратный пропи́л сделайте не менее чем на 2 дюйма (50 мм) выше, чем горизонтальный пропи́л. Держите обратный пропи́л параллельно горизонтальному пропи́лу. Делайте обратный пропи́л так, чтобы оставалось достаточно древесины для выполнения функции шарнира. Шарнир удерживает дерево от скручивания и падения в неправильном направлении. Не прорезайте шарнир.

Когда валка приблизится к шарниру, дерево должно начать падать. Если есть вероятность того, что дерево не упадет в нужном направлении, или оно может раскачаться и зацепить пильную цепь, остановите пиление до завершения обратного пропи́ла и используйте клинья из дерева, пластика или алюминия, чтобы открыть пропи́л и сбросить дерево по нужной линии падения.

Когда дерево начнет падать, снимите цепную пилу с выреза, остановите двигатель, опустите цепную пилу, затем используйте запланированный путь отвода. Будьте внимательны к падающим сверху сучьям и следите за тем, где стоите.

## ОБРЕЗКА СУЧЬЕВ НА ДЕРЕВЬЯ

Обрезка сучьев - это удаление ветвей с упавшего дерева. При конечности оставляйте большие нижние конечности, чтобы поддерживать бревно от земли. Мелкие сучья удалите одним срезом. Ветви, находящиеся под натяжением, должны быть обрезаны снизу вверх, чтобы избежать привязки цепной пилы.



Когда бревно опирается на один конец, срежьте 1/3 диаметра с нижней стороны (нижний надрез). Затем сделайте окончательный срез, перекрещивая с первым срезом.

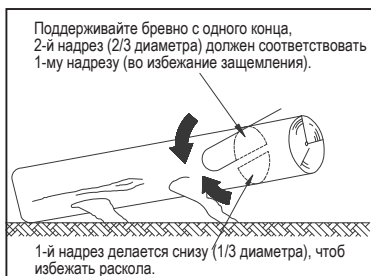

Если бревно опирается на оба конца, отрежьте 1/3 диаметра сверху (верхний надрез). Затем сделайте готовый разрез, занизив нижние 2/3 до первого разреза.

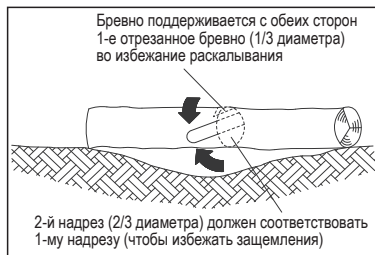

При поперечной распилке/разрезании на склоне всегда стойте со стороны подъема бревна.



При «пропиле», чтобы сохранить полный контроль, ослабьте давление разрезания ближе к концу пропила, не ослабляя хвата за рукоятки бензопилы.

Не позволяйте цепи касаться земли. После завершения разреза дождитесь остановки пильной цепи, прежде чем перемещать бензопилу. Всегда останавливайте двигатель перед переходом от дерева к дереву.



## ПРЕДУПРЕЖДЕНИЕ:

При выполнении любого технического обслуживания или ремонта данного прибора надевайте плотные перчатки. Всегда отключайте прибор от сети перед выполнением любого обслуживания или ремонта данного прибора. Выполняйте работы по очистке и обслуживанию только в соответствии с данной инструкцией! Все дальнейшие работы должны выполняться квалифицированным специалистом!

## ОЧИСТКА/ХРАНЕНИЕ

- Очистите формованный пластиковый корпус бензопилы с помощью мягкой щетки и чистой ткани.
- НЕ используйте воду, растворители или полироли.
- Удалите весь мусор, особенно из вентиляционных отверстий системы охлаждения двигателя.
- Через 1-3 часа работы снимите и очистите щеткой защитную пластину, цепь и цепную шину.
- Очистите область под накладкой, ведущим зубчатым барабаном и цепной шиной в сборе с помощью мягкой щетки.
- Очистите маслосливное отверстие чистой тканью.
- Если бензопила будет храниться в течение более длительного периода времени, очистите цепь и пильную цепь.
- Храните в безопасном, сухом и недоступном для детей месте.
- Не кладите на бензопилу другие предметы.
- Чтобы предотвратить утечку масла, убедитесь, что прибор оставлен в горизонтальном положении.
- При хранении прибора в оригинальной упаковке масляный бак должен быть полностью опорожнен.

## ПРОВЕРКА АВТОМАТИЧЕСКОЙ СМАЗКИ ЦЕПИ

Регулярно проверяйте работоспособность автоматической смазки цепи, чтобы предотвратить перегрев и последующее повреждение цепной шины и связанной с ней пильной цепи.

Для этого выровняйте кончик пильной шины по гладкой поверхности (доске, срезу дерева) и запустите бензопилу.

Если масло продолжает выделяться, значит автоматическая смазка цепи работает правильно.

## СМАЗКА ЗУБЧАТОГО БАРАБАНА

1. Очистите шину и зубчатый барабан
2. Используя шприц для смазки, вставьте наконечник шприца в отверстие для смазки и впрыскивайте смазку до тех пор, пока она не появится на внешнем крае наконечника зубчатого барабана.

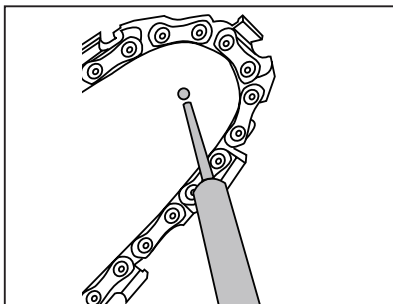

3. Чтобы повернуть зубчатый барабан, отпустите упор цепи и потяните цепь вручную до тех пор, пока несмазанная сторона зубчатого барабана не окажется на одной линии с отверстием для смазки. Повторите процедуру смазки.

## ЗАТОЧКА ПИЛЬНОЙ ЦЕПИ



### ПРЕДУПРЕЖДЕНИЕ:

Перед проведением технического обслуживания отключите бензопилу от источника питания. Поражение электрическим током или контакт тела с движущейся цепью может привести к серьезным травмам или смерти. Цепь имеет острые режущие кромки. При обращении с цепью используйте защитные перчатки.

Следите за остротой цепи. Ваша пила будет резать быстрее и безопаснее. Тупая цепь приводит к чрезмерному износу зубчатого барабана, пильной шины, цепи и двигателя. Если вы вонзаете цепь в дерево, а при резке образуются только опилки с несколькими крупными стружками, то цепь затупилась.

Приобретите новую цепь, обратитесь в квалифицированный сервисный центр для профессиональной заточки цепи или заточите цепь самостоятельно с помощью соответствующего набора для заточки. Разница в высоте между режущей кромкой и гребнем является настройкой ограничения глубины.

При заточке режущего наконечника значение датчика глубины между наконечником и выступом боковой пластины будет уменьшаться. Для поддержания оптимальных характеристик резания гребень должен быть заточен для достижения рекомендуемой настройки ограничителя глубины.

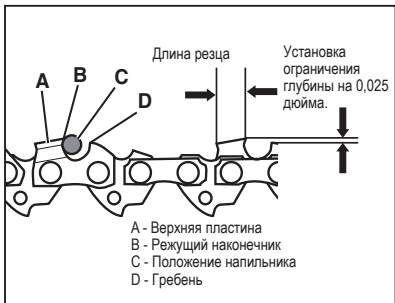

Чтобы заточить цепь:

1. Используя защитные перчатки, убедитесь, что цепь правильно натянута на пильной шине.
2. Используйте круглый напильник диаметром в 1,1 раза больше глубины режущего зуба. Убедитесь, что 20% диаметра напильника находится над верхней пластиной фрезы.

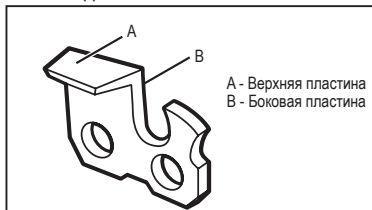

## ПРИМЕЧАНИЕ:

Направляющая для напильника продается в большинстве магазинов, торгующих бензопилами, и является самым простым способом удержания напильника в правильном положении.

3. Подпиливайте под углом, перпендикулярным шине, и под углом 25° к направлению движения.

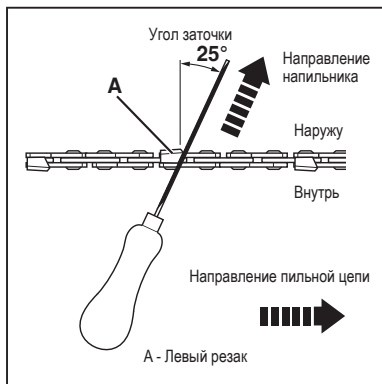

4. Подпиливайте каждый зубец только изнутри наружу. Сначала обработайте напильником одну сторону цепи, затем разверните пилу и повторите процесс.
- Заточивайте каждый зуб одинаково, используя одинаковое количество ударов.
- Следите за тем, чтобы все фрезы были одинаковой длины). Каждый раз, когда режущий наконечник заточивается, длина резаки уменьшается. Когда длина фрезы уменьшается до 0,16 дюйма (4 мм), цепь изнашивается и должна быть заменена.

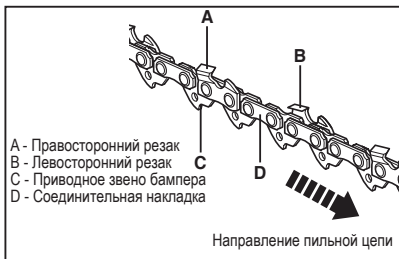

- Настройка датчика глубины также уменьшается с каждой заточкой. Каждые 5 заточек используйте инструмент для измерения глубины, чтобы проверить высоту между режущим кончиком и гребнем. При необходимости используйте плоский напильник для подпиливания гребня, чтобы получить настройку датчика глубины на 0,025 дюйма. Инструменты для измерения глубины можно приобрести в большинстве розничных магазинов бензопил.
- Если пила не работает должным образом, отнесите ее в квалифицированный сервисный центр для осмотра пилы. Используйте только идентичные детали, указанные в данном руководстве.

## ЗАМЕНА ПИЛЬНОЙ ЦЕПИ И ПИЛЬНОЙ ШИНЫ



### ПРЕДУПРЕЖДЕНИЕ:

Не подключайте бензопилу к удлинителю и источнику питания до ее полной сборки. Используйте только оригинальные детали для замены.

Замените цепь, если фрезы слишком изношены, чтобы их можно было заточить, или если цепь обрывается. При замене цепи всегда включайте новый зубчатый барабан. Это позволит поддерживать правильное движение цепи.

1. Поместите корпус пилы на твердую и ровную поверхность.
2. Поверните фиксирующую кнопку регулировки шины против часовой стрелки, чтобы снять крышку с корпуса пилы.

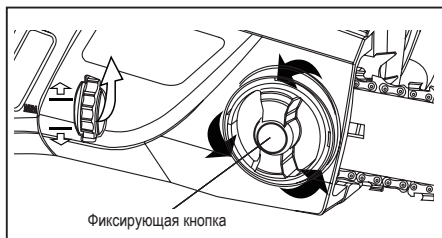

3. Надев защитные перчатки, оберните пильную цепь вокруг пильной шины, убедившись, что зубья направлены в направлении вращения. Цепь должна быть правильно установлена в пазу, проходящем по всему внешнему краю пильной шины.
4. Поместите пильную цепь вокруг зубчатого барабана, выровняв паз в пильной шине с внутренним болтом в основании пилы и штифтом для натяжения цепи в отверстии для штифта пильной шины. Возможно, потребуется отрегулировать штифт натяжения цепи, чтобы он правильно совпал с отверстием в пильной шине. Используйте колесо для натяжения цепи, чтобы отрегулировать его положение до тех пор, пока оно не войдет в пильную шину.



5. Поверните колесо натяжения цепи, чтобы предварительно затянуть пильную шину настолько, чтобы она оставалась на месте. Удерживая шину неподвижно, установите крышку обратно на пилу. Убедитесь, что выступ правильно совмещен с пазом на корпусе пилы. Зафиксируйте крышку на месте с помощью фиксирующей кнопки крышки, поворачивая ее по часовой стрелке до тех пор, пока она не войдет в зацепление. Отрегулируйте натяжение цепи.

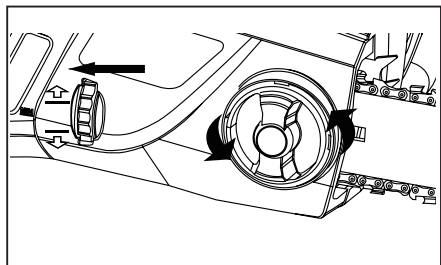

# УСТРАНЕНИЕ НЕПОЛАДОК В РАБОТЕ

Предполагаемые неисправности часто возникают по причинам, которые пользователи могут устранить самостоятельно. Поэтому выполните проверку изделия с помощью настоящего раздела. В большинстве случаев проблему можно устранить оперативно.

ПРОБЛЕМА	ВОЗМОЖНАЯ ПРИЧИНА	РЕШЕНИЕ
Изделие не запускается	Сетевой кабель отсоединен.	Подключитесь к источнику питания.
	Неисправные сетевой кабель или вилка.	Обратитесь в авторизованный сервисный центр.
	Другой электрический дефект изделия.	Обратитесь в авторизованный сервисный центр.
	Цепной тормоз включен.	Правильно установите рычаг тормоза цепи.
Цепная пила не режет должным образом	Недостаточное натяжение цепи.	Правильно натяните цепь. См. раздел «НАТЯЖЕНИЕ ПИЛЬНОЙ ЦЕПИ».
	Затупленная / изношенная цепь.	Заточите цепь у специалиста или замените ее на новую.
	Цепь установлена задом наперед.	Установите цепь так, как показано на рисунке со стороны крышки.
Низкая эффективность резки	Затупленная / изношенная цепь.	Заточите цепь у специалиста или замените ее на новую.
	Сухая цепь.	Проверьте уровень масла. При необходимости заполните масляный бак.
	Слишком натянутая цепь.	Правильно натяните цепь. См. раздел «НАТЯЖЕНИЕ ПИЛЬНОЙ ЦЕПИ».



## ИНФОРМАЦИЯ ДЛЯ ПОКУПАТЕЛЯ:

Импортер / Importer: ООО "ЯТ-РУС", Россия, 125438, Москва, ул. Михалковская, д 63Б, стр. 4, пом. 2/11. / "YAT-RUS" LLC, RUSSIA, 125438, MOSCOW, MIKHALKOVSKAYA STR. 63B, BUILDING 4, ROOM 2/11.

Производитель / Manufacturer: Дзедзянг ЯТ Электрикал Эпллайнс Ко., ЛТД / ZHEJIANG YAT ELECTRICAL APPLIANCE CO., LTD.

Адрес / Address: 150 Венлонг Род, Город Уиксин, Саус Лэйк Зон, Джаксин Сити, Дзетьян, Китай / 150 WENLONG ROAD, YUXIN TOWN, SOUTH LAKE ZONE, JIAXING CITY, ZHEJIANG. P.R. CHINA

Страна производства / Country of production: Китай / China

Срок службы / Life time: 5 лет / 5 years

Гарантия / Warranty: 2 года / 2 years

# ГАРАНТИЙНЫЕ УСЛОВИЯ

Правовой основой настоящих гарантийных обязательств является действующее законодательство, в частности Федеральный Закон РФ «О защите прав потребителей» и Гражданский кодекс РФ ч. II ст. 454-491. При продаже необходимо правильно заполнить гарантийный талон с указанием модели инструмента, серийного номера, даты изготовления, даты продажи, наименования торгующей организации, печати организации, подписи продавца и подписи покупателя. Неполное или неправильное заполнение талона является причиной отказа в гарантийном обслуживании.

## **Данный инструмент предназначен только для частного использования покупателем.**

Гарантия распространяется только на изделия, реализованные на территории РФ официальными импортерами. Срок службы изделия составляет 5 лет.

### **1. Гарантийные условия.**

1.1 Гарантийный срок эксплуатации составляет 2 года при соблюдении рекомендаций производителя, указанных в настоящем руководстве, и не распространяется на случаи коммерческой или производственной эксплуатации изделия.

1.2 Сервисная служба рассматривает гарантийные претензии только при наличии правильно заполненного оригинального гарантийного талона и товарного (касового) чека и/или счета-фактуры, подтверждающих дату продажи. На гарантийный ремонт необходимо предъявить изделие в полной комплектации. Гарантийные претензии на аккумулятор и зарядное устройство рассматриваются только при предоставлении к осмотру инструмента в комплекте с которым он использовался.

1.3 Гарантийное обслуживание и ремонт инструмента SENIX производится на территории РФ только в авторизованных сервисных центрах. Адреса сервисных центров Вы можете узнать на нашем интернет-сайте: [www.senixtool.ru](http://www.senixtool.ru)

### **2. Гарантия не распространяется:**

2.1. На механические повреждения (трещины, сколы, царапины), повреждения вызванные воздействием агрессивных сред, высокой влажности, высокой температуры, попаданием инородных предметов в вентиляционные решетки инструмента, а также повреждения наступившие в следствие неправильного хранения (коррозия металлических частей и т.п.). На электрический кабель с механическими и термическими повреждениями.

2.2 На изделия с неисправностями, возникшими вследствие перегрузки или неправильной эксплуатации. К безусловным признакам перегрузки инструмента относится: появление цветов побежалости, одновременный выход из строя сопряженных или последовательных деталей, например, корь-шестерня,

шестерня-шестерня, ротор-статор, первичной обмотки трансформатора, деформация или оплавление деталей, узлов инструмента или проводов электро-двигателя под воздействием высокой температуры и т.п., не соблюдение инструкции по эксплуатации, применение инструмента не по назначению, либо вследствие применения ненадлежащей оснастки.

2.3 На естественный износ инструмента (полная выработка ресурса, сильное внешнее или внутреннее загрязнение). На инструменты, не прошедшие своевременного технического обслуживания (чистка, смазка и т.п.).

2.4 На части, подверженные естественному износу, и рабочую оснастку (угольные щетки, ремни, резиновые уплотнения, сальники, клапаны, подшипники, патроны для крепления оснастки, цанги, шины, звёздочки, фильтры, пилы, сверла, фрезы, пыльные диски, ножи, смесительные насадки и т.п.), а также, если срок службы детали зависит от регулярного технического обслуживания (смазки, чистки и т.п.).

2.5 На изделия, вскрывавшиеся или ремонтировавшиеся в течение гарантийного срока вне сервисной службы SENIX.

2.6 На изделия с удалённым, стёртым или изменённым заводским номером.

2.7 На профилактическое обслуживание инструмента (чистка, промывка, смазка и т.п.).

2.8 На аккумуляторы, выработавшие полностью свой ресурс. На неисправности, возникшей вследствие короткого замыкания контактных клемм аккумулятора. Зарядка аккумулятора неоригинальным зарядным устройством. Использование аккумулятора и зарядного устройства не с оборудованием марки SENIX.

2.9 Запрещается эксплуатация инструмента при появлении повышенного нагрева, искрения, потери мощности, запаха гари, а также постороннего шума в редукторной части. Для выявления причин неисправности следует обратиться в авторизованный сервисный центр.

## **ИНФОРМАЦИЯ ДЛЯ ПОКУПАТЕЛЯ**

Импортер / Importer: ООО "ЯТ-ПУС", Россия, 125438, Москва, ул.Михалковская, д 63Б, стр. 4, пом. 2/11. / "YAT-RUS" LLC, RUSSIA, 1 25438, MOSCOW, MIKHALKOVSKAYA STR. 63B, BUILDING 4, ROOM 2/11. Производитель / Manufacturer: Дзедзянг ЯТ Электрикал Эпплайнс Ко., ЛТД / ZHEJIANG YAT ELECTRICAL APPLIANCE CO., LTD.

Адрес / Address: 150 Веньлун роад, Юйсин таун, Нанху Дистрикт, Цзясин, Дзедзянг, Китай / 150 WENLONG ROAD, YUXIN TOWN, NANHU DISTRICT, JIAXING CITY, ZHEJIANG, P.R. CHINA Страна происхождения: Китай  
Срок службы: 5 лет. **Гарантия: 24 месяца.**

**ВНИМАНИЕ!** При продаже обязательно заполнение всех полей гарантийного талона без исправлений. Неполное или неправильное заполнение талона может служить причиной отказа в гарантийном обслуживании. При покупке изделие было проверено, полностью укомплектовано и имеет безупречный внешний вид. Подпись покупателя \_\_\_\_\_

**Корешок талона №2 на гарантийный ремонт**

Модель: \_\_\_\_\_

Принят « \_\_\_\_\_ » \_\_\_\_\_ 20 \_\_\_\_\_ г.

Исполнитель (ФИО) \_\_\_\_\_ (Подпись)

**Корешок талона №1 на гарантийный ремонт**

Модель: \_\_\_\_\_

Принят « \_\_\_\_\_ » \_\_\_\_\_ 20 \_\_\_\_\_ г.

Исполнитель (ФИО) \_\_\_\_\_ (Подпись)

**Гарантийный талон №1**

на гарантийный ремонт электроинструмента

Изделие / модель: \_\_\_\_\_

Серийный номер S/N: \_\_\_\_\_

**Заполняет торговой организацией**

Продан: \_\_\_\_\_

(наименование предприятия – продавца)

Дата продажи: \_\_\_\_\_

М.П.

Продавец: \_\_\_\_\_

(подпись)

(Фамилия, имя, отчество)

**Талон действителен при заполнении**

**Гарантийный талон №2**

на гарантийный ремонт электроинструмента

Изделие / модель: \_\_\_\_\_

Серийный номер S/N \_\_\_\_\_

**Заполняет торговой организацией**

Продан: \_\_\_\_\_

(наименование предприятия – продавца)

Дата продажи: \_\_\_\_\_

М.П.

Продавец: \_\_\_\_\_

(подпись)

(Фамилия, имя, отчество)

**Талон действителен при заполнении**



<b>Заполняет ремонтное предприятие</b>	
(наименование и адрес предприятия)	
<b>Исполнитель:</b>	(Фамилия, имя, отчество)
	(подпись)
<b>Владелец:</b>	(Фамилия, имя, отчество)
	(телефон) (подпись)
<b>Дата ремонта</b>	
	М.П.
<b>Утверждаю</b>	
	(должность, подпись)
	(ФИО руководителя предприятия)
<b>Заполняет ремонтное предприятие</b>	
(наименование и адрес предприятия)	
<b>Исполнитель:</b>	(Фамилия, имя, отчество)
	(подпись)
<b>Владелец:</b>	(Фамилия, имя, отчество)
	(телефон) (подпись)
<b>Дата ремонта</b>	
	М.П.
<b>Утверждаю</b>	
	(должность, подпись)
	(ФИО руководителя предприятия)

**ВНИМАНИЕ!** При продаже обязательно заполнение всех полей гарантийного талона без исправлений. Неполное или неправильное заполнение талона может служить причиной отказа в гарантийном обслуживании. При покупке изделие было проверено, полностью укомплектовано и имеет безупречный внешний вид.

Подпись покупателя \_\_\_\_\_

**Корешок талона №4 на гарантийный ремонт**

Модель: \_\_\_\_\_

Принят « \_\_\_\_\_ » \_\_\_\_\_ 20 \_\_\_\_\_ г.

Исполнитель (ФИО) \_\_\_\_\_ (Подпись)

**Корешок талона №3 на гарантийный ремонт**

Модель: \_\_\_\_\_

Принят « \_\_\_\_\_ » \_\_\_\_\_ 20 \_\_\_\_\_ г.

Исполнитель (ФИО) \_\_\_\_\_ (Подпись)

**Гарантийный талон №3**

на гарантийный ремонт электроинструмента

Изделие / модель: \_\_\_\_\_

Серийный номер S/N: \_\_\_\_\_

**Заполняет торговой организацией**

Продан: \_\_\_\_\_

(наименование предприятия – продавца)

Дата продажи: \_\_\_\_\_

М.П.

Продавец: \_\_\_\_\_

(подпись)

(Фамилия, имя, отчество)

талон действителен при заполнении

**Гарантийный талон №4**

на гарантийный ремонт электроинструмента

Изделие / модель: \_\_\_\_\_

Серийный номер S/N: \_\_\_\_\_

**Заполняет торговой организацией**

Продан: \_\_\_\_\_

(наименование предприятия – продавца)

Дата продажи: \_\_\_\_\_

М.П.

Продавец: \_\_\_\_\_

(подпись)

(Фамилия, имя, отчество)

талон действителен при заполнении

<b>Заполняет ремонтное предприятие</b>	
(наименование и адрес предприятия)	
<b>Исполнитель:</b>	(Фамилия, имя, отчество)
	(подпись)
<b>Владелец:</b>	(Фамилия, имя, отчество)
	(телефон) (подпись)
<b>Дата ремонта</b>	
	М.П.
<b>Утверждаю</b>	
	(должность, подпись)
	(ФИО руководителя предприятия)
<b>Заполняет ремонтное предприятие</b>	
(наименование и адрес предприятия)	
<b>Исполнитель:</b>	(Фамилия, имя, отчество)
	(подпись)
<b>Владелец:</b>	(Фамилия, имя, отчество)
	(телефон) (подпись)
<b>Дата ремонта</b>	
	М.П.
<b>Утверждаю</b>	
	(должность, подпись)
	(ФИО руководителя предприятия)