

ГАЗОВЫЙ ВОДОНАГРЕВАТЕЛЬ

NORMA SERIES

EAC

Оглавление

1. Общие указания.....	стр 2
2. Указания по мерам безопасности.....	стр 3
3. Описание и работа изделия.....	стр 4
4. Использование аппарата.....	стр 11
5. Техническое обслуживание.....	стр12
6. Возможные неисправности аппарата и методы их устранения.....	стр14
7. Правила хранения.....	стр17
8. Гарантийные обязательства.....	стр17

Уважаемый покупатель!

При покупке водонагревательного проточного газового бытового аппарата проверьте комплектность и товарный вид, а также требуйте заполнения торгующей организацией талонов на гарантийный ремонт. Перед установкой и эксплуатацией необходимо внимательно ознакомиться с правилами и требованиями, изложенными в настоящем руководстве по эксплуатации, соблюдение которых обеспечит безотказную длительную и безопасную работу водонагревателя. Нарушение правил установки и эксплуатации может привести к несчастному случаю или вывести аппарат из строя.

1. Общие указания

1.1. Модельный ряд водонагревателей проточных газовых RISPA (далее «Аппарат»)-представлен четырьмя сериями : которые маркируются в следующем порядке:



1. **Серия NORMA**(RGNW-12, RGNW-12T, RGNW-16, RGNW-16T, RGNW-20, RGNW-20T, RGNW-24, RGNW-24T, RGNW-26, RGNW-26T, RGNW-28, RGNW-28T, RGNS-12, RGNS-12T, RGNS-16, RGNS-16T, RGNS-20, RGNS-20T, RGNS-24, RGNS-24T, RGNS-26, RGNS-26T, RGNS-28, RGNS-28T RGN(от 01 до 99)-20, RGN(от 01 до 99)-20T, RGN(от 01 до 25)-24, RGN(от 01 до 25)-24T)

2**Серия MASTER** (RGMW-20, RGMW-20T, RGMW-22, RGMW-22T, RGMW-24, RGMW-24T, RGMW-26, RGMW-26T, RGMW-28, RGMW-28T, RGMW-30, RGMW-30T, RGMW-32, RGMW-32T, RGMW-36, RGMW-36T, RGMW-38, RGMW-38T, RGMW-40, RGMW-40T, RGMS-20, RGMS-20T, RGMS-22, RGMS-22T, RGMS-24, RGMS-24T, RGMS-26, RGMS-26T, RGMS-28, RGMS-28T, RGMS-30, RGMS-30T, RGMS-32, RGMS-32T, RGMS-36, RGMS-36T, RGMS-38, RGMS-38T, RGMS-40, RGMS-40T)

3. **Серия EXPERT**(RGEW-20, RGEW-20T, RGEW-22, RGEW-22T, RGEW-24, RGEW-24T, RGEW-26, RGEW-26T, RGEW-28, RGEW-28T, RGEW-30, RGEW-30T, RGEW-32, RGEW-32T, RGEW-36, RGEW-36T, RGEW-38, RGEW-38T, RGEW-40, RGEW-40T, RGES-20, RGES-20T, RGES-22, RGES-22T, RGES-24, RGES-24T, RGES-26, RGES-26T, RGES-28, RGES-28T, RGES-30, RGES-30T, RGES-32, RGES-32T, RGES-36, RGES-36T, RGES-38, RGES-38T, RGES-40, RGES-40T)

4. **Серия TOP** (RGTW-20, RGTW-20T, RGTW-22, RGTW-22T, RGTW-24, RGTW-24T, RGTW-26, RGTW-26T, RGTW-28, RGTW-28T, RGTW-30, RGTW-30T, RGTW-32, RGTW-32T, RGTW-36, RGTW-36T,

RGTW-38, RGTW-38T, RGTW-40, RGTW-40T, RGTS-20, RGTS-20T, RGTS-22, RGTS-22T, RGTS-24, RGTS-24T, RGTS-26, RGTS-26T, RGTS-28, RGTS-28T, RGTS-30, RGTS-30T, RGTS-32, RGTS-32T, RGTS-36, RGTS-36T, RGTS-38, RGTS-38T, RGTS-40, RGTS-40T)

1.2 «аппарат» предназначен для нагревания воды, используемой для бытовых нужд и многоточечного водоразбора.

1.3 В зависимости от модели аппарат имеет заводскую настройку для работы на природном газе по ГОСТ 5542-96 и на сжиженном газе (модель RGN99-20).

1.4 Установка, монтаж, инструктаж владельца, профилактическое обслуживание, переоборудование, устранение неисправностей и ремонт производятся эксплуатационными организациями газового хозяйства или другими организациями, имеющими лицензию на данный вид деятельности. В разделе 8 должна быть отметка и штамп организации, производящей установку аппарата.

1.5 Ремонт и наблюдение за системой водопроводных и газовых коммуникаций производятся специализированными службами.

1.6 Ответственность за безопасную эксплуатацию аппарата и за содержание его в надлежащем состоянии несет его владелец.

2. Указания по мерам безопасности

2.1. Меры предосторожности до начала работы:

Никогда не используйте аппарат без присоединения к дымоходу! Перед началом работы аппарата проверьте тягу в дымоходе.



Рис. 1.

ВНИМАНИЕ: во время работы аппарата температура облицовки в районе смотрового окна может достигать 100 °С. Прикосновение к поверхности облицовки в этой зоне может привести к ожогу. Во избежание пожара запрещается класть на аппарат или вешать вблизи него пожароопасные вещества и материалы.

2.2. В целях собственной безопасности и во избежание выхода из строя аппарата **ЗАПРЕЩАЕТСЯ:**

- 1) самостоятельно устанавливать и запускать аппарат в работу;
- 2) пользоваться аппаратом при отсутствии тяги в дымоходе;
- 3) пользоваться неисправным аппаратом;
- 4) самостоятельно разбирать и ремонтировать аппарат;
- 5) вносить изменения в конструкцию аппарата;
- 6) оставлять работающий аппарат без надзора.

2.3 При установке аппарата в неотапливаемом помещении в зимнее время необходимо слить из него воду.

2.4 Во избежание отравления угарным газом аппарат необходимо устанавливать согласно проекта, в хорошо проветриваемом помещении, где не должны наглухо закрываться решетки или щель в нижней части двери или стены.

При нормальной работе аппарата и при исправном газопроводе в помещении не должно ощущаться запаха газа.

При появлении запаха газа **НЕОБХОДИМО:**

- а) немедленно выключить аппарат;

- б) закрыть общий газовый кран на газопроводе;
- в) тщательно проветрить помещение;
- г) немедленно вызвать аварийную службу газового хозяйства: тел. -04.

До устранения утечки газа во избежание взрыва не производить никаких работ, связанных с искрообразованием: не зажигать огонь, не включать и не выключать электроприборы и электроосвещение, не курить.

2.5 При обнаружении неисправности в работе аппарата необходимо обратиться в службу газового хозяйства и до устранения неисправностей аппаратом не пользоваться. При нормальной работе аппарата при закрытии крана горячей воды основная горелка должна погаснуть. В случае если после закрытия крана горячей воды основная горелка продолжает гореть, необходимо отключить подачу газа на горелку с помощью газового запорного крана, установленного перед аппаратом, и вызвать службу газового хозяйства.

2.6 При пользовании неисправным аппаратом или при невыполнении вышеуказанных правил эксплуатации может произойти отравление газом или окисью углерода (СО), находящимися в продуктах неполного сгорания газа. Первыми признаками отравления являются: тяжесть в голове, сильное сердцебиение, шум в ушах, головокружение, общая слабость, затем могут появиться тошнота, рвота, одышка, нарушение двигательных функций. Пострадавший может внезапно потерять сознание. Для оказания первой помощи необходимо: вынести пострадавшего на свежий воздух, расстегнуть стесняющую дыхание одежду, дать понюхать нашатырный спирт, тепло укрыть, но не давать уснуть, и вызвать врача. В случае отсутствия дыхания немедленно вынести пострадавшего в теплое помещение со свежим воздухом и производить искусственное дыхание, не прекращая его до приезда врача.

3. Описание и работа изделия

3.1 Технические данные водонагревателей проточных газовых RISPA серии NORMA

Номинальная мощность	12kw 12kw turbo	16kw 16kw turbo	20kw 20kw turbo	24kw 24kw turbo	26kw 26kw turbo
ТИП дымоудаления	Открытого типа /С принудительным отводом газов(для водонагревателей turbo)				
КПД не менее	88%				
Вид применяемого газа	Природный газ/Сжиженный газ (модели RGN99-20 имеет заводские настройки)				
Номинальный расход газа, м ³ /час	1.2	1.5	1.9/0.68	2.2	2.3
Способ розжига	Автоматический				
Производительность(л/мин), при ΔТ=25 ⁰ С	6	8	10	12	13
Диаметр дымохода(мм)	90/60для turbo	110/60для turbo	110/60для turbo	110/60для turbo	110/60для turbo
Давление воды(бар)мин/макс	--- 0,20-8				
Давление газа (Ра)мин-макс	Природный газ 680-1800/сжиженный газ 1960-3500				
Напряжение питания(В)	3/ ~220(для водонагревателей Turbo)				
Диаметр газового патрубка(дм)	1/2				
Диаметр водяных патрубков(дм)	1/2				
Размер мм	440*300*136	520*320*162	550*330*184	610*350*188	610*350*188
Вес нетто кг	4,9	6,59	7,93	8,3	9,07

3.2 Состав изделия.

Составные части изделия, поясняющие принцип устройства аппарата и требующие технического обслуживания во время эксплуатации, показаны на рис. 1.



Рис. 1. проточный газовый водонагревательный аппарат "RISPA "

- 1 – электромагнитный клапан;
- 2 – датчик температуры горячей воды;
- 3 – патрубок подвода природного газа;
- 4 - дисплей;
- 5- патрубок вывода горячей воды;
- 6- микропереключатель;
- 7- откручивающийся клапан слива воды/предохранительный клапан;
- 8- патрубок подвода холодной воды;
- 9- отсек для батареек;
- 10- стабилизатор протока воды;
- 11- мембрана;
- 12- горелка (сопло из нержавеющей стали работает на природном газе);
- 13- электроды розжига;
- 14- электрод ионизации;
- 15- теплообменник;
- 16- коллектор отвода сгоревших газов с патрубком для присоединения с дымохода;
- 17- датчик обратной тяги;
- 18- датчик защиты от перегрева воды;
- 19- блок управления электронный;

3.3 Комплект поставки

Таблица 2. Комплект поставки проточного газового водонагревательного аппарата "RISPA "

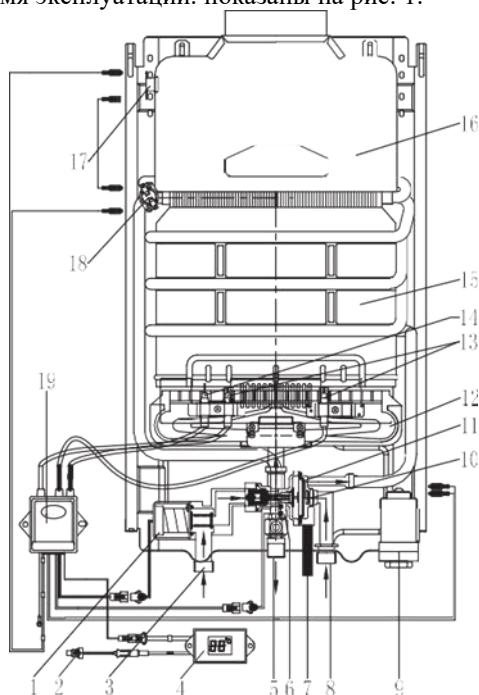
№	Наименование	Количество
1	Водонагреватель "RISPA "	1
2	Руководство по монтажу и эксплуатации	1
3	Упаковка	1
4	Металлический анкер	1
5	Дюбеля	2
6	Саморез	2
7	Прокладка	1
8	Коннектор подключения газовой трубы	1
9	Затягивающийся хомут для газовой трубы	1

ПРИМЕЧАНИЕ. Поставщик имеет право без предварительного уведомления вносить изменения в конструкцию и комплект поставки аппарата.

3.4 Описание работы аппарата

- 3.4.1 Аппарат настенного типа имеет прямоугольную форму, образуемую съемной облицовкой (2), установленной на каркасе.
- 3.4.2 В аппарате применена автоматическая электронная система зажигания, получающая питание от двух батареек типа LR20 напряжением по 1.5 В, расположенных в батарейном отсеке (1). Для моделей Турбо предусмотрено питание от электросети 220В/50Гц.



Рис.2

3.4.3 Комфортность пользования аппаратом достигается благодаря включению водонагревателя простым открытием крана горячей воды. После чего вода начинает протекать через теплообменник.

Штифт гидравлического клапана приводит в действие микропереключатель, который запускает рабочий цикл электронной схемы.

Во время зажигания в течение периода, не превышающего безопасное значение в 7 секунд, активизируется сервоклапан и генерируется искра.

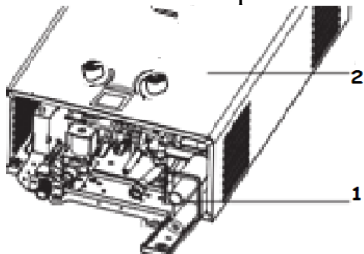
Предохранительный клапан, управляемый мембранным устройством, работающим на основе перепада давления, открывает подачу газа на горелку.

Сервоклапан контролирует мягкое зажигание и будет оставаться открытым, пока обнаруживается пламя.

При закрытии крана горячей воды проток воды в водонагревателе прекращается, и предохранительный клапан автоматически перекрывает подачу газа на горелку. Одновременно с этим микропереключатель завершает рабочий цикл электронной схемы и выключает водонагреватель.

Логика работы дисплея: При открытии крана горячей воды сработает микропереключатель протока воды, загорится дисплей, который будет показывать температуру воды на выходе. При закрытии крана горячей воды

микропереключатель протока воды отключит подачу газа и водонагреватель отключиться, дисплей отключиться.

3.5 Электрическая схема



рис. 3

1. Клема для подключения заземления
2. Модуль электроники
3. Электрод ионизации
4. Электроды розжига
5. Датчик защиты от перегрева отводящихся сгоревших газов
6. Датчик защиты от перегрева воды
7. Дисплей
8. Соленоид газового узла
9. Датчик температуры горячей воды
10. Микропереключатель
11. Отсек для батареек

ПОРЯДОК УСТАНОВКИ

Место установки

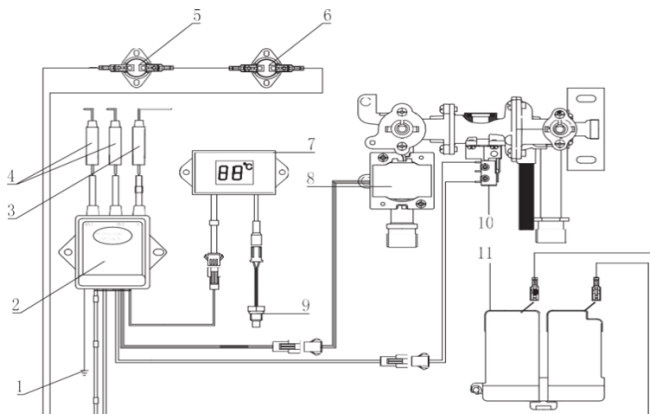
Аппарат необходимо устанавливать на кухнях или других нежилых отапливаемых помещениях в соответствии с проектом газификации и СНиП 42-012002, СП 42-101-2003, ПБ 12-529-03, СНиП II-35-76, СНиП 2.04.05-91.

При работе аппарата открытого типа происходит сжигание кислорода в помещении. Поэтому оно должно иметь окно с форточкой (открывающейся фрамугой) для постоянного притока свежего воздуха во время работы водонагревателя.

Водонагреватель необходимо подсоединять как можно ближе к дымоходу с хорошей тягой.

Запрещается устанавливать аппарат над источником тепла или открытого пламени (например, над газовой плитой, электрическими нагревательными приборами).

Монтаж аппарата

Установка и монтаж аппарата должны производиться эксплуатационной организацией газового хозяйства или другими организациями, имеющими лицензию на данный вид деятельности.

Устанавливать аппарат необходимо на несгораемых стенах (кирпичные, бетонные, облицованные керамической плиткой).

Запрещается установка аппарата на деревянной стене (перегородке).

Перед установкой аппарата на стену из трудновоспламеняемого материала необходимо предварительно установить изоляцию, состоящую из оцинкованного листа толщиной 0,8-1 мм по листу базальтового теплоизоляционного картона БТК толщиной 3,5 мм. Изоляция должна выступать за габариты корпуса аппарата не менее чем на 100 мм с каждой стороны. Расстояние от боковых поверхностей

аппарата до трудновоспламеняемых стен без применения теплоизоляции должно быть не менее 250 мм. При уменьшении указанного расстояния до 150 мм необходимо установить теплоизоляцию.

Для осуществления сервисного обслуживания при установке аппарата необходимо выдержать следующие зазоры:

- расстояние от боковой поверхности аппарата до боковой стены не менее 150 мм;
- свободное пространство перед лицевой поверхностью аппарата должно быть не менее 600 мм.

Аппарат навешивается на закрепленный в стене анкер и (прилагается к изделию), с помощью монтажных отверстий на каркасе.

Аппарат рекомендуется устанавливать на такой высоте, чтобы смотровое окно находилось на уровне глаз потребителя.

Запорные краны подвода воды и газа, установленные перед аппаратом, должны быть легко доступны.

Подключение воды

Для увеличения срока службы аппарата и улучшения его эксплуатационных характеристик рекомендуется устанавливать перед аппаратом фильтр очистки воды. В регионах с жесткой водой рекомендуется перед аппаратом устанавливать смягчители воды. Подключение аппарата к водопроводной сети выполнить трубами или гибкими рукавами с внутренним диаметром 15 мм и длиной рукавов не более 1,5 м.

Подключение трубопроводов холодной и горячей воды не должно сопровождаться взаимным натягом труб и частей аппарата во избежание смещения или поломки отдельных деталей и частей аппарата и нарушением герметичности водяной системы. Перед подключением водонагревателя к водопроводной сети необходимо слить воду из напорного трубопровода для предотвращения возможного нежелательного попадания в аппарат грязи и отложений при первом его включении.

После подсоединения трубопроводов к аппарату необходимо проверить герметичность мест соединений, предварительно заполнив внутренние полости трубопровода аппарата водой. Проверка герметичности производится открытием запорного вентиля холодной воды (при закрытых водоразборных кранах). Течь в местах соединений не допускается.

Правила монтажа аппарата при помощи гибких шлангов

Гибкие шланги, применяемые для подключения газа и воды должны иметь сертификат соответствия. По истечении срока службы, указанного в сертификате, шланг должен быть обязательно заменен.

При подключении аппарата при помощи гибких шлангов необходимо соблюдать правила монтажа, которые не допускают:

- скручивание шланга относительно продольной оси;
- установку шланга с изгибом вблизи наконечников. Длина участка шланга у заделки, который не должен подвергаться изгибу, должна быть не менее 50 мм. Минимально допустимый радиус изгиба шланга, измеряемый по внешней образующей, должен составлять 90 мм



Рис. 4 Требования к монтажу гибких шлангов

Рекомендуется:

1) применять угловые соединения и переходники во избежание изломов шлангов вблизи наконечников.

2) применять промежуточные опоры при установке длинных шлангов:

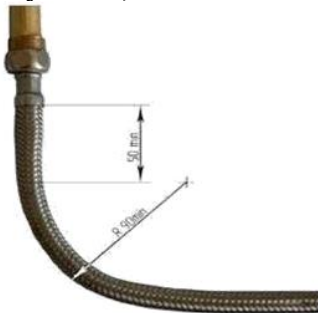
3) при прямолинейном расположении устанавливать шланги с провисанием. Монтаж шланга необходимо начинать с неподвижных элементов шланга, имеющих трубную цилиндрическую резьбу.

Это требование не относится к соединению, ответной деталью, которой является накидная гайка. Уплотнение резьбового соединения штуцера с ответной деталью (радиальное соединение) необходимо производить с применением ленточного фторопластового уплотнительного материала (ФУМ) или герметика.

Резьбовое соединение накидных гаек (торцовое соединение), как подвижных, так и неподвижных, с ответным штуцером необходимо выполнять с применением прокладок. Материал прокладок - маслобензостойкая резина, паранит или фторопласт-4.

После подключения воды и испытания трубопровода необходимо проверить работоспособность электронного розжига горелки, для чего:

- вставить в батарейный отсек батарейки, соблюдая полярность. Несоблюдение этого условия приведет к несрабатыванию электронного блока;

- открыть кран горячей воды, при этом между свечей электронного розжига и секцией горелки должен произойти непрерывный электронный разряд, что указывает на работоспособность электронного блока и правильность монтажа электронной системы. При отсутствии разряда внимательно проверить надежность монтажа системы согласно принципиальной электрической схеме соединений.

Подключение газа

Для обеспечения устойчивой работы аппарата необходимо обязательно производить подводу газовой линии металлическими трубами с внутренним диаметром 15 мм или гибкими шлангами с Ду =15 мм, не менее, и длиной не более 2,5 метров.

При монтаже газопроводов количество разборных соединений необходимо сводить к минимуму.

Гибкие рукава для подвода газа, согласно требованиям СНиП 42-01-2002, должны быть стойкими к подводимому газу при заданных давлениях и температуре.















При монтаже газовой линии к аппарату на входе в аппарат необходимо обязательно установить запорный кран.

Присоединение газовой трубы не должно сопровождаться взаимным натягом труб и частей аппарата во избежание смещения или поломки отдельных деталей и частей аппарата и нарушением герметичности газовой линии.

После подключения аппарата к газовой линии места соединений аппарата с коммуникациями должны быть проверены на герметичность.

Проверка герметичности в местах соединения подвода газа производится при неработающем аппарате и открытом положении запорного крана перед аппаратом. Появление пузырьков означает утечку газа.

Утечка газа не допускается!!!

Неправильно	Правильно
	
	
	
	
	
	
	

Установка дымохода для отвода продуктов сгорания.

Важнейшим условием безопасной работы аппарата является удаление всех продуктов сгорания газообразного топлива. Поэтому описанные ниже правила подсоединения трубы отработанных газов к дымоходу должны быть выполнены неукоснительно. Монтаж дымоотводящих труб должны осуществлять мастера, имеющие лицензию на данный вид деятельности.

–длина соединительной трубы не должна быть больше 3 м, на трубе не должно быть более трех поворотов, уклон горизонтального участка трубы должен быть не менее 10 мм/м в сторону водонагревателя;

–высота вертикальной части трубы (от водонагревателя до оси горизонтального участка) должна быть не менее трех диаметров. Дымоход должен быть герметичным и стойким к воздействию продуктов сгорания. Под стойкостью к воздействию продуктов сгорания подразумевается стойкость при тепловой нагрузке и стойкость к воздействию продуктов сгорания. Тяга в дымоходе должна быть в пределах от 2 до 30 Па.

Газоотводящая труба должна быть изготовлена из жаропрочных и коррозионностойких материалов, таких как: нержавеющая сталь, оцинкованная сталь, эмалированная сталь, алюминий с толщиной стенки не менее 0,5 мм.

Необходимо убедиться в том, что в дымоходе имеется действительно

хорошая тяга. Не используйте вентиляционные каналы для удаления продуктов сгорания.

Для надежного отвода продуктов сгорания минимальная длина вертикального участка дымохода должна быть не менее 500 мм. Соединение аппарата с газоотводящей трубой должно быть герметичным.

4 Использование аппарата

Аппарат настроен на определенный вид газа, указанный в табличке на аппарате.

4.1 Включение аппарата

4.1.1 Перед включением аппарата откройте батарейный отсек и установите батарейки, соблюдая полярность. Для моделей турбо вставьте электровилку в сеть питания.

4.1.2 Для включения аппарата необходимо:

- 1) открыть запорный вентиль холодной воды, установленный перед входом в аппарат, при этом кран горячей воды должен быть закрыт;
- 2) открыть запорный кран на газопроводе перед аппаратом;
- 3) открыть кран горячей воды. Во время протока воды должен произойти искровой разряд между электродами розжига 13 и горелкой 12 (см. рис. 1).

При первом включении из-за присутствия воздуха в газопроводе в результате монтажа аппарата розжиг горелки может произойти через 1-2 мин.

Т.к. искровой разряд длится непродолжительное время после включения воды, для повторного образования искрового разряда необходимо воду закрыть, а затем открыть. И так повторять до полного выхода воздуха, пока не произойдет розжиг горелки.

4.2 Регулирование степени нагрева воды

4.2.1 Регулировка степени нагрева воды производится одним из нижеперечисленных

- для получения максимального количества теплой воды необходимо установить ручку регулятора воды в крайнее правое положение, а поворотом ручки регулятора газа добиться необходимой температуры ее нагрева;

- поворотом ручки газового регулятора (изменение подачи газа на основную горелку);

- изменением расхода воды, проходящей через аппарат, с помощью крана горячей воды, установленного на выходе из аппарата.

- с помощью смесителя, добавляя холодную воду до получения необходимой температуры вытекающей из крана воды.

4.2.2 При мягкой воде в водопроводе для разбавления горячей воды можно пользоваться любым из вышеперечисленных способов.

4.2.3 При жесткой воде для разбавления горячей воды не рекомендуется пользоваться смесителем воды, так как перегрев воды в теплообменнике приводит к более быстрому образованию накипи в трубах теплообменника и их засорению. При этом количество образующейся накипи пропорционально повышению температуры воды на выходе из аппарата.

РЕКОМЕНДАЦИИ. При жесткой воде, для увеличения срока эксплуатации, чистку теплообменника (см. п.5.3.3) рекомендуется проводить каждые полгода.

4.2.4 Для уменьшения интенсивности образования накипи необходимо устанавливать ручку газового регулятора в положение, обеспечивающее нагрев воды не выше 60⁰С. Образование накипи в теплообменнике со временем может привести к снижению температуры нагреваемой воды и ослаблению струи горячей воды.

Все остальные методы регулирования температуры жесткой воды допустимы.

4.2.5 Отрегулировав необходимую температуру воды, ручками регулировки газа и воды можно не пользоваться, т.к. включение и выключение горелки обеспечивается

открытием или закрытием крана горячей воды.

4.3 Выключение аппарата на длительное время

По окончании пользования аппаратом (ночное время, длительное отсутствие дома и т.п.) его необходимо выключить, соблюдая следующую последовательность:

- закрыть кран горячей воды;
- закрыть запорный газовый кран на входе в аппарат;
- закрыть запорный вентиль холодной воды.

4.4 Предохранение от замерзания

Если после выключения аппарата возможно замерзание воды в нем, то необходимо слить воду из аппарата следующим образом:

- закрыть запорный газовый кран и запорный кран воды перед аппаратом;
- открыть кран горячей воды;
- вывернуть сливную пробку 7 (см. рис. 1);
- слить воду;
- завернуть пробку 7 до упора и закрыть кран горячей воды.

5. Техническое обслуживание

Для обеспечения длительной и безотказной работы аппарата и сохранения его рабочих характеристик необходимо регулярно проводить осмотр, уход и техническое обслуживание.

Для обеспечения пожаробезопасности необходимо внимательно следить за чистотой горелок, не допускать коптящего пламени при сжигании газа, которое ведет к отложению сажи на теплообменнике. При этом просветы между ребер теплообменника зарастают сажой, вследствие чего пламя выбрасывается из камеры сгорания, что может привести к пожару.

Осмотр и уход выполняются владельцем аппарата.

Проверка и очистка дымохода, ремонт и наблюдение за системой водопроводных коммуникаций осуществляются владельцем аппарата или домоуправлением. Техническое обслуживание аппарата проводится специалистами службы газового хозяйства или другими организациями, имеющими лицензию на данный вид деятельности не реже одного раза в год.

Работы, связанные с техническим обслуживанием, не являются гарантийными обязательствами и производятся за счет потребителя.

5.1 Осмотр ежедневно перед включением аппарата:

- не должны ощущать запах газа. При его обнаружении обращайтесь в службу газового хозяйства;
- проверять отсутствие сгораемых предметов около аппарата.
- после включения аппарата необходимо проверять картину горения горелки через смотровое окно: пламя должно быть голубым и не иметь желтых коптящих языков, указывающих на засорение коллектора и внутренних каналов секций горелок. Помните!

Из-за засорения внутренних каналов секций горелки поступает недостаточное количество воздуха, необходимого для нормальной работы аппарата, что приводит к неполному сгоранию газа, которое, в свою очередь, приводит к следующим явлениям:

- возможность отравления, т.к. при неполном сгорании образуется окись углерода;
- осаждение на поверхности теплообменника и на боковых поверхностях камеры сгорания сажи, которая образуется при неполном сгорании газа. Наличие сажи во много раз ухудшает работу аппарата.

5.2 Уход

5.2.1 Аппарат следует содержать в чистоте, для чего необходимо регулярно удалять пыль с верхней поверхности аппарата, а также протирать облицовку сначала влажной, а затем сухой тряпкой. В случае значительного загрязнения, сначала протирать облицовку мокрой тряпкой, смоченной нейтральным моющим средством, а затем сухой тряпкой.

5.2.2 Запрещается применять моющие средства усиленного действия и содержащие абразивные частицы, бензин или другие органические растворители для очистки поверхности облицовки и пластмассовых деталей.

ВНИМАНИЕ!

Все операции по уходу за аппаратом нужно выполнять только после его полного отключения.

5.3 Техническое обслуживание

При техническом обслуживании выполняются следующие работы:

- чистка горелки;
- чистка фильтров воды и газа;
- чистка теплообменника от накипи во внутренней полости и от сажи на наружной поверхности (при необходимости);
- замена уплотнительных соединений в газовой и водяной системах;
- проверка герметичности газовой и водяной систем аппарата;
- проверка работы датчиков по тяге и перегреву воды;
- смазка подвижных соединений (при необходимости).

1. Чистка горелки

Для очистки горелки необходимо выполнить следующие операции:

- выключить аппарат;
- перекрыть кран подачи газа, снять облицовку, снять горелку;
- щеткой удалить пыль с наружных поверхностей горелки и с коллектора;
- влажной ветошью протереть коллектор и сопла;
- щеткой - «ершом» удалить пыль из внутренних каналов секций горелки;
- промыть мыльным раствором горелку, особенно ее внутренние полости при помощи щетки - «ерша». Тщательно промыть проточной водой, просушить и поставить на место. Содержание горелки в постоянной чистоте избавит теплообменник от загрязнения сажей и увеличит его срок службы.

2. Чистка фильтров воды и газа.

Снять фильтры воды и газа. Произвести их чистку при помощи струи воды и щетки.

Просушить фильтр газового блока. Установить фильтры на место.

3. Чистка теплообменника

При загрязнении теплообменника необходимо произвести чистку его внешней поверхности, когда на ней образовалась сажа, и внутренней поверхности труб теплообменника, когда в них образовалась накипь. Для удаления загрязнения с внешней стороны необходимо:

- снять теплообменник и опустить в горячий раствор мыла или иного синтетического моющего средства.
- подержать его в растворе 10-15 минут и произвести чистку верхней и нижней поверхностей при помощи мягкой щетки. Промыть сильной струей воды.
- при необходимости весь процесс повторить. Для устранения накипи необходимо:
- снять теплообменник и поместить в емкость;
- приготовить 10% раствор лимонной кислоты (100 г порошковой лимонной кислоты на 1 литр теплой воды);
- залить в трубопровод теплообменника приготовленный раствор. Раствор оставить

на 10-15 минут, затем слить и трубопровод тщательно промыть водой;
- при необходимости весь процесс повторить.

4. Замена уплотнительных соединений

При техническом обслуживании, когда производится разборка и сборка водных и газовых коммуникаций, необходимо обязательно устанавливать новые уплотнения.

5. Проверка герметичности газовой и водяной систем аппарата

После очередного технического обслуживания, когда производилась разборка газовых и водяных коммуникаций, необходима проверка аппарата на герметичность.

6. Проверка работоспособности датчика тяги.

Для проверки датчика тяги необходимо снять газоотводящую трубу, включить аппарат и при номинальном режиме работы (при полностью открытом газовом кране и номинальном расходе воды) закрыть газовый патрубок аппарата металлическим листом. Через 10-60 секунд аппарат должен отключиться.

Если аппарат не отключился, загните датчик в газоотводящее устройство 11, и повторите проверку.

После проверки установить газоотводящую трубу на место, обеспечив герметичность соединения.

7. Проверка работоспособности датчика перегрева теплообменника

Для проверки датчика перегрева теплообменника необходимо включить аппарат в номинальном режиме работы (при полностью открытом газовом кране и номинальном расходе воды), затем установить минимально возможный расход воды при максимальной мощности аппарата (ручка управления 5 должна находиться в крайнем правом положении). При достижении предельной температуры указанной на датчике аппарат должен отключиться.

8. Внеочередная чистка аппарата

Проведение чистки аппарата может потребоваться чаще, чем 1 раз в год, в случае интенсивной работы аппарата в помещении, в воздухе которого содержится много пыли. Это можно определить визуально по изменившемуся цвету пламени горелки аппарата. Если пламя стало желтым или коптящим, это указывает на то, что горелка забилась частицами пыли из воздуха, и необходимо произвести чистку и техническое обслуживание аппарата. В нормальном случае пламя должно быть голубого цвета. Внеочередную чистку аппарата необходимо обязательно произвести и в том случае, если в помещении, где установлен аппарат, были проведены строительные или ремонтные работы и в аппарат попало много строительной пыли и мусора.

6. Возможные неисправности аппарата и методы их устранения

Возможные неисправности аппарата и методы их устранения приведены в таблице. Прежде чем приступать к ремонту водонагревателя проверьте уровень заряда батареек и электрические контакты батарейного отсека.

Наименование неисправностей	Вероятная причина	Методы устранения
<p>Аппарат не включается:</p> <ul style="list-style-type: none"> - при открывании горячей воды искровой разряд есть, аппарат не включается - при открывании горячей воды нет искрового разряда 	<p>Закрит запорный кран газа перед аппаратом</p> <p>Слабый напор воды в водопроводной сети</p> <p>Слабый напор воды на выходе из аппарата, при нормальном на входе.</p> <ul style="list-style-type: none"> - возможно засорение фильтра на входе в аппарат или фильтра в смесителе крана - наличие накипи в теплообменнике при использовании жесткой воды <p>Давление воды на входе в аппарат недостаточно для срабатывания водяного регулятора</p>	<p>Открыть запорный кран газа перед аппаратом Вызвать водопроводчика</p> <p>Проверить фильтры и, при необходимости, прочистить</p> <p>Удалить накипь из теплообменника (см. 5.3.3)</p> <p>Вставить батарейки</p>
<p>Слабый искровой разряд</p>	<p>Нарушены контакты в электрической цепи</p> <p>Батарейки разрядились</p>	<p>Проверить контакты электрической цепи</p> <p>Произвести замену батареек</p>
<p>После непродолжительной работы аппарат отключается</p>	<p>Срабатывает датчик тяги, т.к. нет тяги в дымоходе или разрежение в дымоходе ниже 2 Па</p> <p>ров между газоотводящей трубой и присоединительными патрубками газоотводящего устройства и дымохода, а также между отдельными звеньями газоотводящей трубы</p> <p>Срабатывает датчик по защите от перегрева воды</p>	<p>Прочистит дымоход</p> <p>Герметизировать зазоры термостойкой самоклеющейся лентой или другими термостойкими материалами</p> <p>Поворотом ручки 5 уменьшить количество газа, поступающего на аппарат</p>
<p>Недостаточный нагрев воды при работе аппарата на максимальный нагрев</p>	<p>Отложение сажи на ребрах теплообменника или накипи в трубе горячей воды теплообменника.</p> <p>Слабое давление газа в системе (менее 10 мм вод. ст.)</p>	<p>Произвести чистку теплообменника согласно п.п. 5.3.3.</p> <p>Вызвать службу газового хозяйства</p>
<p>После непродолжительной работы пламя основной горелки начинает уменьшаться и гаснет</p>	<p>Разрушена мембрана</p>	<p>Произвести замену мембраны блока водяного</p>

Малый расход воды на выходе из аппарата при нормальном расходе в трубопроводе	Наличие накипи в теплообменнике Слабый напор воды в водопроводе Засорился фильтр в смесителе	Произвести чистку теплообменника согласно п. 5.3.3 Вызвать водопроводчика Прочистить фильтр
Слабый напор горячей воды.	Во входной фильтр попала грязь Установлены трубы горячей воды малого сечения (внутренний диаметр менее 13 мм)	Произвести чистку входного фильтра Установить трубы нужного сечения (п.3.3.2)
Пламя горелки вялое, вытянутое, с желтыми коптящими	Отложение пыли на внутренних поверхностях основной горелки	Произвести чистку горелки (см. п.5.3.1)
На индикаторе не высвечиваются температуры	Нарушен контакт в цепи индикатор-датчик температуры горячей воды Вышел из строя индикатор	Найти причину неисправности (механическое отсоединение клемм, окисление мест контакта) и устранить Ее Произвести замену Индикатора
При открывании крана горячей воды нет искрового разряда, аппарат не включается, батарейки исправны	Недостаточная подвижность или закисание штока Вышел из строя микровыключатель Нарушена электрическая цепь между микровыключателем и блоком управления Вышел из строя электромагнитный клапан Вышел из строя электронный блок управления	Снять с корпуса микровыключатель и освободить неподвижный шток Заменить микровыключатель Проверить контакт разъёма в блоке управления, проверить провода микровыключателя Заменить электромагнитный клапан Заменить электронный блок управления

7. Правила хранения

Аппарат должен храниться и транспортироваться в упаковке только в положении, указанном на манипуляционных знаках.

Аппарат должен храниться в закрытом помещении, гарантирующем защиту от атмосферных и других вредных воздействий при температуре воздуха от минус 50⁰ до плюс 40⁰ С и относительной влажности не более 98 %.

8. Гарантийные обязательства

Гарантийные обязательства вступают в силу только в случае пуска водонагревателя в эксплуатацию, специалистами уполномоченных на то авторизованных организации с составлением соответствующего акта о пуске в эксплуатацию, с обязательным указанием даты пуска и штампа организации производившей пуск в эксплуатацию.

Вышеуказанные организации должны иметь лицензию на данный вид работ. Продавец (изготовитель) не несет ответственность за недостатки изделия возникшие вследствие его неправильной установки (подключения), либо по причине эксплуатации в составе с магистралями водяного / газового снабжения и отвода продуктов горения, неспособных обеспечить бесперебойную работу водонагревателя. Гарантийные обязательства не распространяются на водонагреватели установленные в помещениях без присутствия вентиляции(согласно СНиП2,04,08-87).

Предприятие-изготовитель гарантирует безотказную работу аппарата при соблюдении потребителем правил хранения, монтажа эксплуатации и технического обслуживания, установленных настоящим "Руководством по эксплуатации".

Гарантийный срок эксплуатации аппарата составляет 1 (один) год со дня продажи аппарата через розничную торговую.

Гарантийный ремонт аппарата производится специалистами прошедшими специальное обучение и имеющими допуск к данным видам работ.

Срок службы аппарата составляет не менее 8 (восьми) лет.

При покупке аппарата покупатель должен проверить отсутствие повреждений и комплектность аппарата, получить «Руководство по эксплуатации» с отметкой и штампом магазина о продаже в талонах на гарантийный ремонт.

При отсутствии в гарантийных талонах штампа магазина с отметкой даты продажи аппарата гарантийный срок исчисляется со дня его выпуска предприятием-изготовителем.

При ремонте аппарата гарантийный талон и корешок к нему заполняются работником организации, производящей ремонт, при этом Гарантийный талон изымается.

Корешок гарантийного талона остается в руководстве по эксплуатации.

ГАРАНТИЙНЫЙ ТАЛОН

Наименование изделия _____

Заполняется продавцом

Заводской номер _____

Дата продажи _____

Печать, адрес, подпись продавца

М.П

Заполняется покупателем.

Своей подписью я подтверждаю, что изделие получено в полной комплектации, претензий к внешнему виду не имею.

! Внимание: гарантия не действует без предъявления заполненного гарантийного талона, или при выявлении фальсификации при его заполнении.

Сервисные центры, уполномоченные осуществлять ремонт и техническое обслуживание изделия:

1. г. Армавир, Россия, Краснодарский край, ул. Тургенева, 115. ИП Халабурдина Т.А., тел.: 8(86137)7-30-51, +7-989-849-88-46.
2. г. Апшеронск, Россия, Краснодарский край, ул. Пролетарская, 65. ИП Фурник А.В., тел.: +7-918-413-68-38.
3. г. Ейск, Россия, Краснодарский край, ул. Армавирская, 206. ИП Кунахов О.В., тел.: +7-965-463-68-02.
4. с. Донское, Россия, Ставропольский край, ул. Красная, 15. ИП Еремина Л.И., тел.: +7-905-462-04-04, +7-918-873-68-93.
5. г. Изобильный, Россия, Ставропольский край, микрорайон «Радуга 7», рынок «Светлана», маг. «Формула Комфорта». ИП Маковейчук С.А., тел.: +7-903-444-54-96.
6. с. Красногвардейское, Россия, Ставропольский край, ул. Кооперативная, 2/1. ИП Бугольц Е.В., тел.: 8(86541)2-65-92, +7-905-467-80-66.
7. с. Лазаревское, Россия, Краснодарский край, ул. Павлова, 6А. ИП Тугулукова Л.А., тел.: +7-918-913-41-17.
8. г. Майкоп, Россия, Краснодарский край, ул. Курганная, 704. ООО «Газкомплектсервис», тел.: 8(8772)55-69-00.
9. г. Майкоп, Россия, Краснодарский край, ул.

- Привокзальная, 128. ИП Янушкевич Д.Н., тел.: 8(8772)56-91-11.
10. г. Москва, Россия, Московская область, ул. Генерала Белобородова, д.46, стр.12. ООО «ГИДРОЭЛЕКТРОСЕРВИС», тел.:8(495)922-88-62, 8(499)707-14-65, +7-926-989-79-55.
 11. пос. Мостовской, Россия, Краснодарский край, ул. Строительная, 12. ООО «Мостгазсервис», тел.:8(861)5-49-22.
 12. г. Новороссийск, Россия, Краснодарский край, ул. Видова, 125. ИП Лабутина В.В., тел.: 8(8617)21-20-38, 8(8617)65-22-60.
 13. ст. Отрадная, Россия, Краснодарский край, ул. Курортная, 37. ООО «Двеш». Тел.: +7-918-258-25-85, +7-918-690-58-28.
 14. г. Севастополь, Россия, Республика Крым, ул. Пожарова, 26Б. ООО «Диадема-Сервис», тел.: +7-978-715-50-42.
 15. г. Симферополь, Россия, Республика Крым, ул. Крылова, 160. ИП Строгетский Е.А., тел.: +7-978-071-94-33.
 16. г. Ставрополь, Россия, Ставропольский край, ул. Пушкина 35/2. ИП Аветисян И.Л., тел.: 8(8652)29-36-76, 8(8652)24-66-09.
 17. г. Темрюк, Россия, Краснодарский край, ул. Калинина, 10. ИП Колянова Ю.В., тел.: 8(86148)4-43-33, +7-918-636-95-00.
 18. г. Тихорецк, Россия, Краснодарский край, ул. Октябрьская, 96. ИП Веркина В.В., тел.: +7-928-035-94-60.
 19. г. Тихорецк, Россия, Краснодарский край, ул. Энгельса, 81. ИП Симахина Н.В., тел.: +7-918-416-96-10.
 20. г. Туапсе, Россия, Краснодарский край, ул. Ленинградская, 9. ИП Сергеев С.А., тел.: +7-918-604-33-33.
 21. г. Феодосия, Россия, Республика Крым, ул. Крымская, 11. ИП Войтенко В.В., тел.:+7-978-731-34-14.

Производитель: «GUANGDONG SHENZHOU GAS APPLIANCE CO.,LTD.»

Адрес: No. 27-7, Fuan Industrial Zone, Leliu Town, Shunde ,Foshan city,P.R. Китай

Импортер в РФ: ИП Халабурдин П.А.

Фактический адрес: Россия, Краснодарский край, 352905, г. Армавир, ул. Тургенева, 115 тел.: 8(86137) 7-30-51

Производитель оставляет за собой право без уведомления потребителя вносить изменения в конструкцию, комплектацию или технологию изготовления водонагревателя, с целью улучшения его технических характеристик.

СВИДЕТЕЛЬСТВО О ПРИЕМКЕ

_____ (наименование водонагревателя)

Заводской номер _____

_____ (дата выпуска)

_____ (дата продажи)

Аппарат отрегулирован _____ на газ _____
(вид газа) (номинальное давление газа)

_____ (наименование и печать организации продавшей аппарат)

ОТМЕТКИ ОБ УСТАНОВКЕ АППАРАТА , ПРОВЕДЕНИИ ТЕХНИЧЕСКОГО ОБСЛУЖИВАНИЯ И РЕМОНТА

Аппарат установлен и пущен в работу работником сервисной _____
организации: Юридический адрес _____ Фактический адрес _____
организации _____

Телефон/факс организации _____

штамп с
полным
наименованием
организации

Работник _____ **20** г.
(Ф.И.О.) (подпись) (дата)

**Информация об аппарате мне предоставлена полностью. С
гарантийными обязательствами ознакомлен(а). Осмотр
товара мною произведен, внешних недостатков у товара
не имеется.**

подпись владельца

Ф.И.О. владельца

дата

ТЕХНИЧЕСКОЕ ОБСЛУЖИВАНИЕ ПРОВЕДЕНО

Работник _____ **20 г.**
(Ф.И.О.) (подпись) (дата)

штамп организации

Работник _____ **20 г.**
(Ф.И.О.) (подпись) (дата)

штамп организации

Работник _____ **20 г.**
(Ф.И.О.) (подпись) (дата)

штамп организации

Работник _____ **20 г.**
(Ф.И.О.) (подпись) (дата)

штамп организации

Работник _____ **20 г.**
(Ф.И.О.) (подпись) (дата)

штамп организации

Работник _____ **20 г.**
(Ф.И.О.) (подпись) (дата)

штамп организации

Работник _____ **20 г.**
(Ф.И.О.) (подпись) (дата)

штамп организации

Работник _____ **20 г.**
(Ф.И.О.) (подпись) (дата)

штамп организации

Работник _____ **20 г.**
(Ф.И.О.) (подпись) (дата)

штамп организации