



# MAUNFELD

ТЕХНИКА НОВОГО ВРЕМЕНИ

RU

## ПОДРОБНАЯ ИНСТРУКЦИЯ

ПО ЭКСПЛУАТАЦИИ МЯСОРУБКИ  
MF-233WH/CH/BK/XX



[www.maunfeld.ru](http://www.maunfeld.ru)

## **БЛАГОДАРИМ ВАС**

за доверие и поздравляем с приобретением нового прибора.

Для более удобного и простого пользования прибором мы подготовили подробную инструкцию по эксплуатации. Она поможет вам быстрее познакомиться с новым прибором.

Данное руководство содержит важную информацию по безопасной установке, использованию вашего прибора и уходу за ним, а также необходимые предупреждения, которые позволят вам извлечь максимальную пользу из прибора.

Храните данное руководство в надежном и удобном месте с тем, чтобы пользоваться им при необходимости.

Инструкцию по эксплуатации Вы также можете найти на нашем сайте:

**[www.maunfeld.ru](http://www.maunfeld.ru)**

## СОДЕРЖАНИЕ

---

стр.3..... МЕРЫ БЕЗОПАСНОСТИ

стр.5..... СОСТАВНЫЕ ЧАСТИ

стр.6..... ТЕХНИЧЕСКИЕ ДАННЫЕ

стр.7..... ПОДГОТОВКА К РАБОТЕ И ИСПОЛЬЗОВАНИЕ

стр.12.....ЧИСТКА, УХОД И ХРАНЕНИЕ

стр.13.....ИНФОРМАЦИЯ О ТРАНСПОРТИРОВКЕ

стр.13.....УТИЛИЗАЦИЯ

стр.14.....СЕРВИСНОЕ ОБСЛУЖИВАНИЕ ПОСЛЕ ПРОДАЖИ

стр.15.....ИНФОРМАЦИЯ ОТ ПРОИЗВОДИТЕЛЯ

<b>МЕРЫ БЕЗОПАСНОСТИ</b>
<b>ОПИСАНИЕ ПРИБОРА</b>
<b>ЭКСПЛУАТАЦИЯ</b>
<b>УХОД ЗА ПРИБОРОМ</b>
<b>ТЕХНИЧЕСКОЕ ОБСЛУЖИВАНИЕ</b>

# МЕРЫ БЕЗОПАСНОСТИ

## ВНИМАТЕЛЬНО ОЗНАКОМЬТЕСЬ С ИНСТРУКЦИЕЙ И СОХРАНИТЕ ЕЕ ДЛЯ ДАЛЬНЕЙШЕГО ИСПОЛЬЗОВАНИЯ!

- Устройство предназначено для использования в бытовых условиях и может применяться в квартирах, загородных домах, гостиничных номерах, офисах и других подобных местах для непромышленной и некоммерческой эксплуатации.
- Используйте мясорубку только по назначению и в соответствии с указаниями, изложенными в данном руководстве. Нецелевое использование устройства будет считаться нарушением условий надлежащей эксплуатации.
- Перед подключением устройства к электрической розетке убедитесь, что параметры электропитания, указанные на нем, совпадают с параметрами используемого источника питания.
- Для предотвращения поражения электрическим током не погружайте устройство в воду и другие жидкости.
- Не переносите мясорубку, взявшись за шнур питания. Не тяните за шнур питания при отключении вилки от розетки.
- При переноске держите мясорубку двумя руками.
- Не используйте устройство, если шнур питания, вилка или другие части мясорубки повреждены. Во избежание поражения электрическим током не разбирайте устройство самостоятельно – для его ремонта обратитесь к квалифицированному специалисту. Помните, неправильная сборка устройства повышает опасность поражения электрическим током при эксплуатации.
- Не прикасайтесь к движущимся частям мясорубки.
- Не проталкивайте продукты в горловину пальцами, используйте толкатель.
- Детям, людям с ограниченными физическими, сенсорными или умственными способностями, а так же лицам, не обладающим достаточными знаниями и опытом, разрешается пользоваться мясорубкой только под контролем лиц, ответственных за их безопасность, или после инструктажа по эксплуатации прибора. Не позволяйте детям играть с мясорубкой.
- Контролируйте работу мясорубки, когда рядом находятся дети или домашние животные.

# МЕРЫ БЕЗОПАСНОСТИ

---

**ВНИМАТЕЛЬНО ОЗНАКОМЬТЕСЬ С ИНСТРУКЦИЕЙ И СОХРАНИТЕ ЕЕ ДЛЯ ДАЛЬНЕЙШЕГО ИСПОЛЬЗОВАНИЯ!**

- Не измельчайте в мясорубке твердые продукты, например, кости, орехи.
- Не перегружайте мясорубку продуктами.
- Не оставляйте работающую мясорубку без присмотра. Выключите ее и отключите от сети, если не используете прибор длительное время или перед проведением обслуживания.
- Устанавливайте мясорубку только на устойчивую горизонтальную поверхность на расстоянии не менее 10 см от стены и края стола. Устанавливайте мясорубку так, чтобы дети не могли случайно дотронуться до вращающихся частей прибора.
- Не пытайтесь обойти блокировку включения устройства.
- Не допускайте падения мясорубки и не подвергайте ее ударам.
- Храните устройство в недоступных детям местах.
- Используйте только предлагаемые производителем аксессуары или комплектующие. Использование иных дополнительных принадлежностей может привести к поломке устройства или получению травм.

## ОПИСАНИЕ ПРИБОРА

### СОСТАВНЫЕ ЧАСТИ

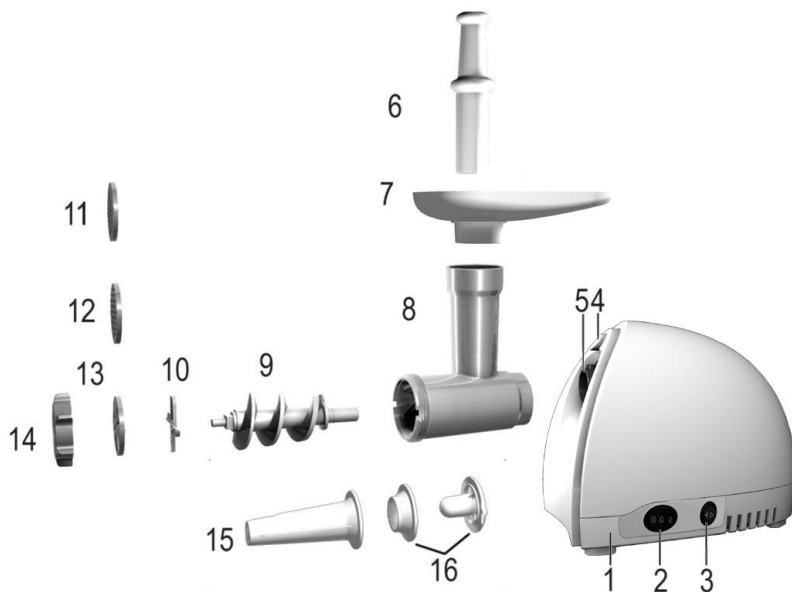

- 1 – Корпус прибора
- 2 – Кнопка включения/выключения и реверса
- 3 – Переключатель
- 4 – Кнопка отсоединения камеры мясорубки от корпуса
- 5 – Входное отверстие для камеры мясорубки
- 6 – Толкатель
- 7 – Загружной лоток
- 8 – Камера мясорубки
- 9 – Шнек
- 10 – Нож
- 11 – Крупная решетка
- 12 – Средняя решетка
- 13 – Мелкая решетка
- 14 – Кольцевая гайка
- 15 – Насадка для колбас
- 16 – Насадка для кеббе

# ОПИСАНИЕ ПРИБОРА

## ТЕХНИЧЕСКИЕ ДАННЫЕ

<b>МОДЕЛЬ</b>	<b>MF-233WH/CH/BK/XX</b>
МАКСИМАЛЬНАЯ МОЩНОСТЬ	1360 Вт
НОМИНАЛЬНАЯ МОЩНОСТЬ	500 Вт
НАПРЯЖЕНИЕ	220-240В, 50/60 Гц
ПРОИЗВОДИТЕЛЬНОСТЬ	1,5 кг/мин
КЛАСС ЗАЩИТЫ ОТ ПОРАЖЕНИЯ ЭЛЕКТРИЧЕСКИМ ТОКОМ	II
РАЗМЕР УСТРОЙСТВА В СОБРАННОМ СОСТОЯНИИ	354x164x312 мм
ВЕС НЕТТО / ВЕС БРУТТО	2,91 кг / 3,54 кг

## ПОДГОТОВКА К РАБОТЕ И ИСПОЛЬЗОВАНИЕ

Перед первым использованием вымойте все части мясорубки кроме корпуса теплой водой с моющим средством.

### СБОРКА МЯСОРУБКИ

1. Поместите камеру мясорубки в отверстие в корпусе. Удерживая камеру одной рукой, поместите фиксатор в боковое отверстие корпуса и затяните его по часовой стрелке.



2. Слегка повернув шнек, поместите его в камеру мясорубки длинной стороной внутрь до установки в корпусе.

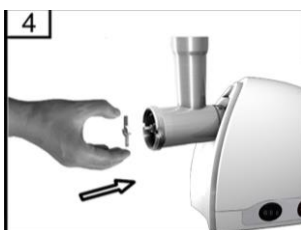
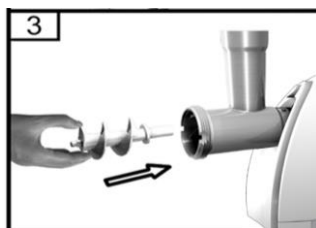

3. Поместите нож на посадочное место шнека режущей поверхностью к решетке как показано на рисунке. Если нож установлен неправильно, мясо измельчаться не будет.



4. Поместите нужную решетку так, чтобы выступы на решетке совпали с выемками на камере.

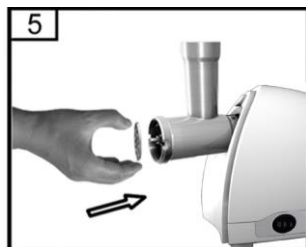

5. Плотнo закрутите прижимную гайку, не затягивая ее при этом очень туго.

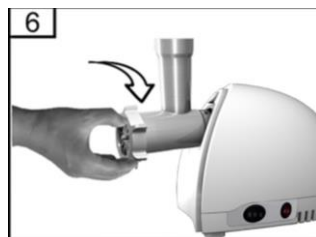

6. Поместите лоток на камеру и зафиксируйте его в правильном положении. Установите устройство на ровную, твердую поверхность. Отверстия для воздуха, расположенные снизу и по бокам корпуса, должны быть открыты.

**Внимание!** Режущие кромки ножа остро заточены! При работе и очистке соблюдайте осторожность!



## ПОДГОТОВКА К РАБОТЕ И ИСПОЛЬЗОВАНИЕ

### ЭКСПЛУАТАЦИЯ

1. Нарезьте мясо (другие продукты) на куски, свободно проходящие через приемное отверстие лотка.
2. Подключите сетевой шнур к сети, включите устройство
3. Положите куски мяса в лоток. Для подачи мяса используйте толкатель.
4. Включите устройство и переключите ручку ◀ / ▶ в положение "◀", затем включите ручку ON/O/R в положение "ON". После его использования подключите устройство и переключите ручку ◀ / ▶ в положение "▶", затем включите ручку ON/O/R в положение "R".
5. После завершения работы выключите прибор и отсоедините его от сети.

**Внимание!** В процессе работы камера мясорубки может немного двигаться - это нормально. Не затягивайте очень туго фиксатор, чтобы устранить это движение - это может привести к поломке устройства.

**Внимание!** Желательно использовать слегка замороженное мясо, без сухожилий и пленок.

### ФУНКЦИЯ ОБРАТНОГО ВРАЩЕНИЯ (РЕВЕРС)

Если во время работы мясорубки мясо (другие продукты) застряло внутри камеры, необходимо:

1. Выключить прибор и дождаться полной остановки мотора;
2. Включить реверс - шнек будет вращаться в обратном направлении, и засор будет устранен;
3. Если засор не устраняется, выключите мясорубку, отключите ее от сети и устраните засор вручную.

**Внимание!** Максимальное время непрерывной работы мясорубки составляет 3 минуты. Не рекомендуем превышать это время, так как возможно срабатывание защиты мотора от перегрева и самопроизвольное отключение прибора.

### ПРИГОТОВЛЕНИЕ КЕББЕ

1. Приготовьте фарш для начинки и оболочки. Разберите мясорубку и удалите нож и решетку.

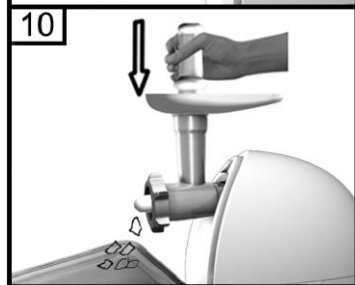
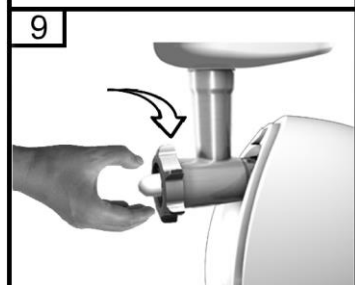
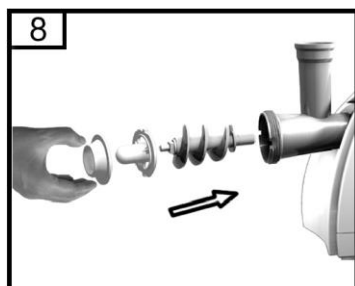

2. Установите комплект насадок для кеббе на шнек, чтобы выступы вошли в пазы на корпусе блока.

3. Затяните кольцевую гайку, не перетягивая ее.

4. Пропустите приготовленный фарш через насадки для приготовления кеббе и порежьте получившуюся колбасу на кусочки желаемой длины.

5. Наполните колбаски начинкой и залепите их концы.
6. Обжарьте кеббе в масле.

### ПРИГОТОВЛЕНИЕ КОЛБАС

1. Поддержите оболочку для колбасы в теплой воде 10 минут, затем наденьте влажную оболочку на насадку для приготовления колбас.
2. Соберите мясорубку, как показано на рисунке ниже.
3. Включите мясорубку и наполните оболочку, проталкивая приготовленный фарш в горловину с помощью толкателя.

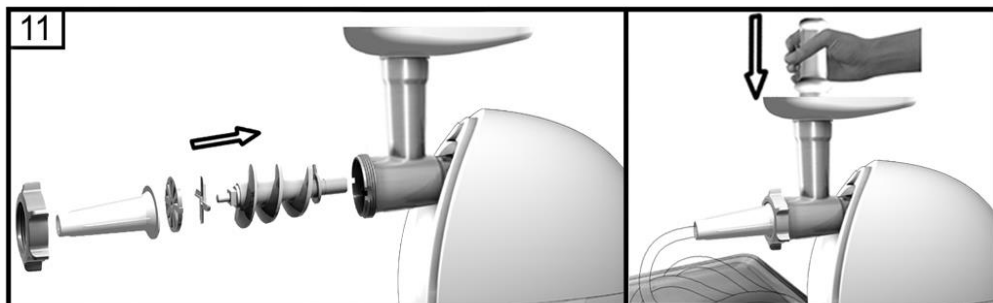

4. После того, как начнете подавать фарш, завяжите узелок на конце оболочки для колбасы. Если сделать это раньше, образуется воздушный пузырь.
5. Если оболочка прилипнет к насадке, смочите ее водой.

## ЧИСТКА, УХОД И ХРАНЕНИЕ

### РАЗБОРКА

Выключите мясорубку и удостоверьтесь, что мотор полностью остановился.

Отключите прибор от сети.

Разберите мясорубку в обратном сборке порядке.

На кольцевой гайке предусмотрены специальные выступы для обеспечения разборки.

### ОЧИСТКА

Удалите остатки продуктов и вымойте все детали мясорубки теплой водой с моющим средством.

Не применяйте абразивные и хлорсодержащие вещества, они обеспечивают алюминиевые поверхности.

Запрещается мыть металлические детали мясорубки в посудомоечной машине.

После мытья высушите металлические детали и протрите их тканью, пропитанной растительным маслом.

Пожалуйста, не погружайте корпус мясорубки в воду. Протирайте его влажной тканью.

Не применяйте для очистки корпуса растворители.

### УХОД

Перед хранением убедитесь, что мясорубку отключена от электросети и полностью остыла.

Смотайте шнур питания.

Храните мясорубку в сухом и прохладном месте, недоступном для детей.

## ИНФОРМАЦИЯ О ТРАНСПОРТИРОВКЕ

- Перед хранением и повторной эксплуатацией очистите и полностью просушите все части прибора. Храните прибор в сухом вентилируемом месте вдали от нагревательных приборов и попадания прямых солнечных лучей.
- При транспортировке и хранении запрещается подвергать прибор механическим воздействиям, которые могут привести к повреждению прибора и/или нарушению целостности упаковки.
- Необходимо беречь упаковку прибора от попадания воды и других жидкостей.

## УТИЛИЗАЦИЯ

Упаковка изготовлена из экологически чистых материалов, которые можно без ущерба для окружающей среды подвергать переработке, складировать на специальных полигонах для хранения отходов и утилизировать.

Упаковочные материалы имеют соответствующую маркировку.

Символ на изделии или его упаковке указывает, что оно не подлежит утилизации в качестве бытовых отходов. Изделие следует сдать в соответствующий пункт приема электронного и электрооборудования для последующей утилизации.

Соблюдая правила утилизации изделия, вы сможете предотвратить причинение ущерба окружающей среде и здоровью людей, который возможен вследствие неподобающего обращения с подобными отходами. За более подробной информацией об утилизации изделия просьба обращаться к местным властям, в службу по вывозу и утилизации отходов или в магазин, в котором вы приобрели изделие.



## СЕРВИСНОЕ ОБСЛУЖИВАНИЕ ПОСЛЕ ПРОДАЖИ

### **Просим вас придерживаться следующих мер:**

1. При покупке товара требуйте, чтобы продавец поставил свою отметку в гарантийном талоне.
2. Используйте свой прибор в соответствии с инструкциями по эксплуатации.
3. Если Вам потребуются услуги по вашему прибору, Вы можете обратиться в пункты обслуживания по указанным в Вашем гарантийном талоне.
4. По окончании работы не забудьте попросить у сервисного специалиста «квитанцию об оказании услуг». Квитанция окажется полезной в случае возникновения каких-либо проблем в будущем.

Согласно директивам, принятым в Европе, данный прибор является отходным электрическим и электронным прибором 2002/96/ЕС. (WEEE). Прежде чем выбрасывать данный прибор в мусор или сдавать в металлолом, необходимо предотвратить потенциально негативные результаты воздействия на окружающую среду и здоровье человека. В противном случае это будет несоответствующий выброс. Данный символ на товаре обозначен с целью предупреждения о том, что данный прибор нельзя расценивать как бытовой отход и что его следует сдать в пункт сбора отходов. Уничтожение прибора должно производиться в соответствии с местными экологическими правилами. Подробную информацию о правилах выброса, повторного использования духового шкафа и возвращению его в оборот, можно получить в компетентных пунктах обслуживания.

# ИНФОРМАЦИЯ ОТ ПРОИЗВОДИТЕЛЯ

На всю электротехническую продукцию MAUNFELD распространяется действие Технического Регламента Таможенного Союза :

ТР ТС 004/2011 – «О безопасности низковольтного оборудования».

ТР ТС 020/2011 – «Электромагнитная совместимость технических средств».

ТР ЕАЭС 037/2016 – «Об ограничении применения опасных веществ в изделиях электротехники и радиоэлектроники».

Каждая мясорубка MAUNFELD имеет уникальный серийный номер.

Дата производства изделия указана в серийном номере изделия.

Серийный номер состоит из букв и цифр:

Пример:

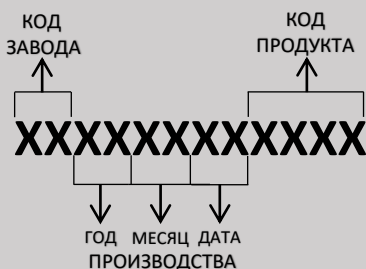

**Торговая марка**

**MAUNFELD**

Тип продукции.

Мясорубка

Модель.

MF-233WH/CH/ВК/XX

Уполномоченное изготовителем лицо.

Импортер на территории Российской Федерации.

ООО «МАУНФЕЛД РУС»

123182, г. Москва, ул. Щукинская, д.

2, эт. 1, пом. 170, каб. 1

[www.maunfeld.ru](http://www.maunfeld.ru)

[info@maunfeld.ru](mailto:info@maunfeld.ru)

Тел.+ 7 (495) 380 - 19 - 82

Импортер на территории Республики Беларусь.

ООО "МАУНФЕЛД БАЙ"

220015, РБ, г. Минск, ул. Я. Мавра, д.47, пом.40

[www.maunfeld.by](http://www.maunfeld.by)

[info@maunfeld.by](mailto:info@maunfeld.by)

Тел. +375 17 317-35-35





По всем вопросам технического обслуживания, приобретения аксессуаров, а также по вопросам, связанным с региональным сервисным обслуживанием техники MAUNFELD просим вас обращаться в ближайшую авторизованную сервисную службу. Наши специалисты помогут вам в кратчайшие сроки. Список сервисных центров смотрите на сайте:

[www.maunfeld.ru](http://www.maunfeld.ru)

*Производитель оставляет за собой право на внесение изменений в инструкции по эксплуатации.*