



BITES

**НАСТЕННЫЙ ТЕЛЕКОММУНИКАЦИОННЫЙ
ШКАФ СЕРИЙ ТС64ХХ/66ХХ**



ПАСПОРТ



Содержание

| | |
|--|----|
| 1. Общие сведения | 3 |
| 2. Конструкция | 4 |
| 3. Условия эксплуатации шкафа | 7 |
| 4. Перед установкой | 7 |
| 5. Упаковка и комплектация | 8 |
| 6. Указания мер безопасности | 8 |
| 7. Транспортировка и хранение | 9 |
| 8. Информация об изготовителе и гарантия | 9 |
| 9. Сведения об утилизации | 10 |
| Приложение 1: сводная таблица моделей | 11 |



1. Общие сведения

Настенный телекоммуникационный шкаф серии ТС6401/6403 предназначен для установки телекоммуникационного, электротехнического, кроссового и иного оборудования стандарта 19 дюймов (19"), в соответствии с ГОСТ 28601.2(МЭК 297-2). Изделие предназначено для использования в стационарных условиях внутри помещений, защищенных от воздействия атмосферных факторов и подходит как для офисных, так и для технических помещений. Базовая степень защиты от пыли и влаги IP20. Оборудование размещается внутри шкафа на вертикальных направляющих. Перфорация направляющих соответствует стандарту DIN41494-7. На направляющие устанавливаются любые устройства в стандарте 19".

Настенный шкаф 5bites серии ТС6401/6403 сборно-разборной конструкции отличается современным дизайном, простой сборкой и функциональностью. Прочный стальной профиль обеспечивает максимальную нагрузку до 60 кг. Кабельные вводы удобно расположены сверху и снизу конструкции. Съемные боковые панели позволяют легко выполнять монтаж и обслуживание оборудования. Две пары монтажных направляющих с юнитовой разметкой имеют регулировку по глубине. Продуманная естественная (пассивная) вентиляция за счет перфорации в корпусе шкафа. Верхняя крышка имеет перфорацию для установки двух вентиляторов охлаждения формата 120 x 120 мм (размер посадочных отверстий 105x105 мм). Съемная передняя дверь с ригельным замком может монтироваться как на левую, так и на правую стороны. Комплект поставки в разобранном виде (в одной упаковке) позволяет удобно хранить и перемещать шкаф до места сборки.

Стандартные размеры:

- Высота: 4–15U (225–770 мм)
- Ширина: 600 мм (монтаж 19")
- Глубина: 450, 600 мм

Степень защиты: IP20

Два варианта исполнения передней дверцы:

- серия ТС6401 – стеклянная дверца в металлическом профиле без перфорации
- серия ТС6403 - стеклянная дверца в металлическом профиле с перфорацией

Допустимая статическая нагрузка: 60 кг

Отделка поверхности – порошковая краска:

- черный (RAL9005) = B
- серый (RAL7035) = G

**Материалы:**

- Холоднокатаная сталь
- Закаленное стекло толщиной 5 мм

Толщина стальных компонентов:

- Верхняя (крышка), нижняя (основание), задняя и боковые панели - 1 мм
- Рама – 1 мм
- Горизонтальные направляющие - 1.2 мм
- Монтажные (вертикальные) направляющие - 1.5 мм
- Рамка дверцы - 1.2 мм
- L-полка - 1.2 мм
- Подвес - 1.2 мм

2. Конструкция**Структура шкафа:**

1. Верхняя крышка
2. Нижняя крышка
3. Рама
4. Дверца
5. Боковая панель
6. Гориз.направляющая
7. L-полка
8. Задняя крышка
9. Подвес
10. Монтаж.направляющая

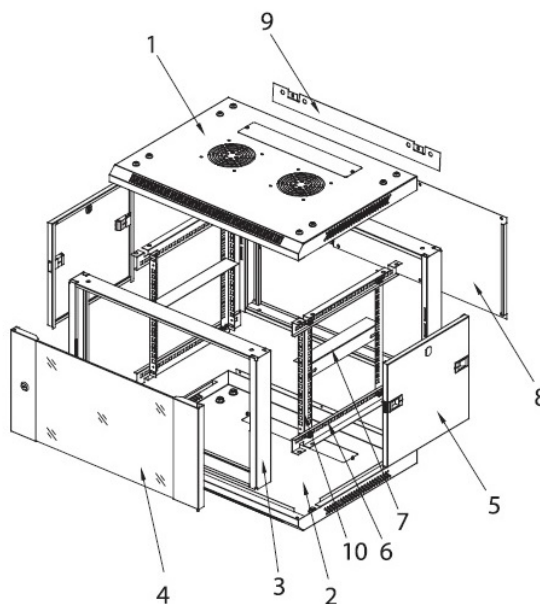



Основные размеры (по каждой модели указаны в приложении №1):

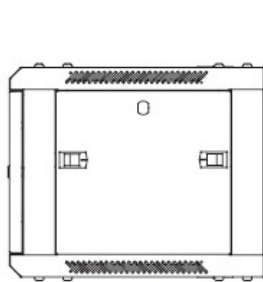

вид сбоку

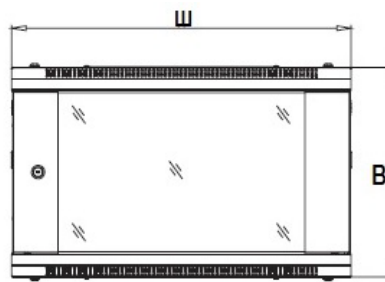

вид спереди

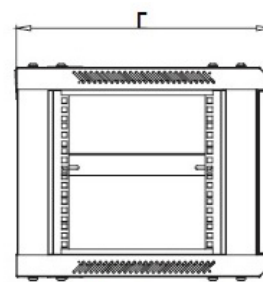

вид сбоку (без панели)

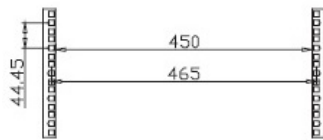

установочные размеры

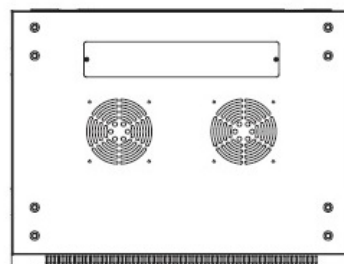

вид сверху

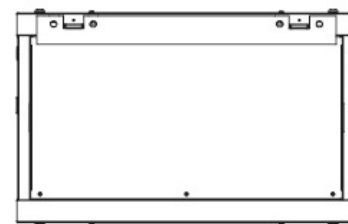

вид сзади

**ИНСТРУКЦИЯ ПО СБОРКЕ ШКАФОВ 5BITES СЕРИЙ ТС6401/6403****Комплект поставки:**

1. верхняя панель - 1 шт
2. нижняя панель - 1 шт
3. горизонтальные направляющие - 4 шт
4. вертикальные направляющие - 4 шт
5. боковые панели - 2 шт
6. заглушки кабельного ввода - 2 шт
7. L-полка - 2 шт
8. задняя крышка - 1 шт
9. задняя панель-подвес - 1 шт
10. дверь - 1 шт
11. рама - 2 шт

Крепежный комплект:

1. М8*12 внутренний шестиугольный винт - 16 шт
2. М8 гайка с фланцем - 16 шт
3. М6 пластиковая шайба - 12 шт
4. М6*12 винт - 12 шт
5. М6 квадратная гайка из нержавеющей стали - 12 шт
6. М4*8 саморез - 12 шт
7. 3мм пластиковая шайба - 1шт

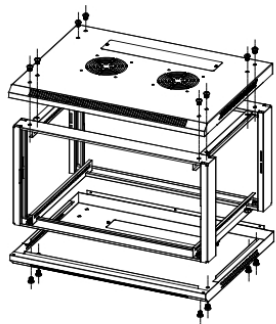
**ШАГ 1:**

Используйте М8*12 шестиугольный винты и М8 гайки с фланцем для закрепления верхней, нижней крышек и горизонтальных направляющих.

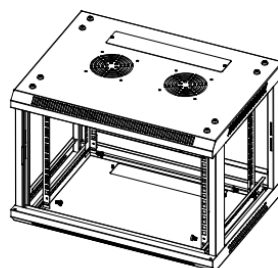
**ШАГ 2:**

Используйте М6*12 винты и М6 квадратные гайки для монтажа горизонтальных и вертикальных направляющих.

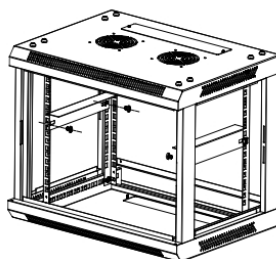
**ШАГ 3:**

Используйте М6*12 винты и М6 квадратные гайки для монтажа L-полок к вертикальным направляющим.

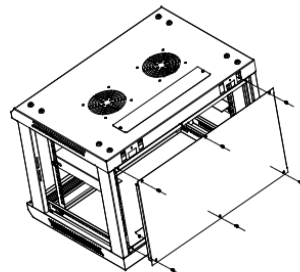
**ШАГ 4:**

Используйте М4*8 саморезы для монтажа задней крышки.

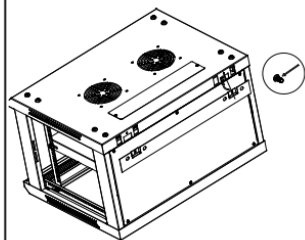
**ШАГ 5:**

Используйте М4*8 саморезы для монтажа задней панели-подвеса.

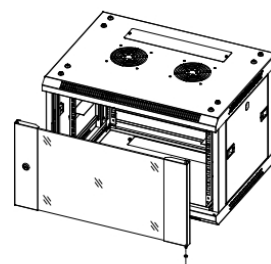
**ШАГ 6:**

Установите дверь между верхней и нижней панелями, установите боковые панели.

**Стандартная комплектация:**

- Верхняя и нижняя панели (крышка и основание)
- Передняя дверь в комплекте с замком и ключами
- Поворотная ручка передней двери в серии ТС6403
- Съемные боковые панели - 2 шт.
- Задняя панель
- 19-дюймовые монтажные направляющие - 4 шт.
- Горизонтальные монтажные направляющие – 4 шт.
- L-полки для размещения оборудования – 2 шт.
- Заземление (провод в комплекте)
- Крепежный комплект (винты, гайки)
- Панель-подвес для настенного монтажа

3. Условия эксплуатации шкафа

| Наименование параметра | Значение |
|---|------------|
| Вид климатического исполнения по ГОСТ 15150-69 | УЗ |
| Температура эксплуатации, °С | -10...+45 |
| Относительная влажность при 25°С, %, не более | 80 |
| Атмосферное давление, кПа | 84,0-106,7 |
| Примечание: окружающая среда должна быть невзрывоопасной, не содержащей токопроводящей пыли, агрессивных газов и паров в концентрациях, разрушающих изоляцию, а также щелочных и других агрессивных примесей, вызывающих коррозию металлов. | |

4. Перед установкой

Перед установкой оборудования необходимо обеспечить устойчивость шкафа на плоской поверхности.

Во избежание перевешивания верхней части шкафа наиболее тяжелые компоненты располагайте в нижней части.

Перед установкой телекоммуникационного шкафа следует спланировать схему расположения устанавливаемого оборудования. При этом необходимо учитывать пространство, которое понадобится для установки оборудования.

Неправильное распределение воздушных потоков может стать причиной нарушения работоспособности или выхода из строя установленного оборудования. Для улучшения охлаждения установленного оборудования в верхнюю панель шкафа рекомендуется установить вентиляторы размера 120 x 120 мм, а также можно использовать 19-дюймовые вентиляторные модули, размещаемые на вертикальных направляющих.



Заземление элементов шкафа

Телекоммуникационный шкаф имеет систему заземления, реализованную с помощью провода заземления (входит в комплект).

5. Упаковка и комплектация

Шкаф поставляется в разобранном виде в одной плоской картонной коробке. Компоненты шкафа упакованы вместе с набором крепежа и руководством по сборке. Коробка снабжена сопроводительными надписями и скреплена пластиковой монтажной лентой.

Распаковка изделия

Используя универсальный нож, снимите упаковочную ленту, затем аккуратно откройте коробку и достаньте комплектующие шкафа.

Производитель не несет ответственности за повреждения, возникшие во время последующей транспортировки данного изделия.

Проверка комплектации

После распаковки шкафа проверьте наличие всех необходимых компонентов и крепежа.

в комплекте поставки. Перечень основных компонентов шкафа приведен в подразделе «Стандартная комплектация» раздела «Конструкция».

Внимание!

Сохраняйте упаковку шкафа до окончания монтажа и установки оборудования. Отсутствие упаковки может являться основанием для отказа в предоставлении гарантии

6. Указания мер безопасности

Кроме указаний настоящего паспорта нужно выполнять общие правила техники безопасности и предотвращения несчастных случаев, а также требования безопасности, установленные на предприятии, использующем шкаф.

Подключение и техническое обслуживание оборудования должно производиться только квалифицированными специалистами и в соответствии с документацией на устанавливаемое оборудование.

При обнаружении неисправности во время гарантийного срока необходимо обратиться в организацию, где был приобретен шкаф.

При обнаружении неисправности по истечении гарантийного срока шкаф утилизировать.

**Запрещается:**

- вставлять на шкаф, висеть на шкафе, прикладывать к шкафу любую механическую нагрузку
- устанавливать оборудование при включенном электрическом напряжении
- эксплуатация без подключения к цепи заземления

7. Транспортировка и хранение

Транспортирование шкафа допускается любым видом крытого транспорта, обеспечивающим защиту от механических повреждений, загрязнения и попадания влаги при температуре от минус 50 °С до плюс 50 °С.

Погрузка и разгрузка шкафа должны производиться согласно ГОСТ 12.3.009-76, плавно, без рывков и ударов. Сбрасывание с транспортных средств не разрешается.

Условия транспортирования и хранения шкафа в части воздействия климатических факторов внешней среды - 5(ОЖ4) по ГОСТ 15150-69.

Срок хранения изделия не ограничен. Шкаф должен храниться в упаковке предприятия изготовителя в условиях, которые ограничивают воздействие влажности на упаковку и ее содержимое. Шкаф в упакованном виде может храниться в отапливаемом или не отапливаемом помещении. В помещениях и транспортных средствах, где хранится и перевозится изделие, не должно быть кислот, щелочей, а также газов, вызывающих коррозию.

8. Информация об изготовителе и гарантия

Производитель NAI & EXPORT CO., LTD (Китай) оставляет за собой право вносить изменения в конструкцию изделия без ухудшения его функциональных характеристик без предварительного уведомления.

Предприятие-изготовитель гарантирует соответствие качества шкафа требованиям конструкторской документации изготовителя при соблюдении правил монтажа, эксплуатации, хранения и транспортирования.

Гарантийный срок эксплуатации шкафа - 5 лет со дня продажи при соблюдении потребителем условий эксплуатации, хранения, транспортирования и монтажа.

Срок службы шкафа - 25 лет.



Изготовитель (поставщик) не несёт гарантийной ответственности в случаях:

- несоблюдения владельцами правил эксплуатации
- небрежного хранения и транспортирования
- использования шкафа не по назначению
- при внесении изменений в конструкцию шкафа без разрешения изготовителя (поставщика)
- при попытках самостоятельного ремонта в гарантийный период.

Для проведения гарантийного обслуживания Покупатель должен самостоятельно доставить изделие в сервисный центр Продавца в полной комплектации, по возможности в оригинальной заводской упаковке, либо другой упаковке, отвечающей требованиям по транспортировке данного вида оборудования.

9. Сведения об утилизации

Конструкция и материалы, из которых изготовлен шкаф, не наносят вред окружающей природной среде и здоровью человека при его хранении, транспортировании, эксплуатации и правил безопасности.

Для утилизации шкаф подлежит разборке на сборочные единицы и детали по следующим признакам: цветные металлы, черные металлы, неметаллические материалы.

Детали корпуса шкафа утилизировать с металлическим ломом.

Стекло утилизировать со стеклянным ломом.

**Приложение 1: сводная таблица моделей**

| Артикул | Высота (мм / U) | Ширина (мм) | Глубина (мм) | Вес брутто (кг) | Размер упаковки(мм) |
|-----------|-----------------|-------------|--------------|-----------------|---------------------|
| ТС6401-04 | 225 / 4 | 600 | 450 | 14 | 615*455*250 |
| ТС6401-06 | 370 / 6 | 600 | 450 | 15,7 | 615*455*385 |
| ТС6401-09 | 500 / 9 | 600 | 450 | 19 | 615*455*385 |
| ТС6401-12 | 635 / 12 | 600 | 450 | 22 | 660*615*170 |
| ТС6401-15 | 770 / 15 | 600 | 450 | 24,5 | 785*615*170 |
| ТС6403-04 | 225 / 4 | 600 | 450 | 14 | 615*455*250 |
| ТС6403-06 | 370 / 6 | 600 | 450 | 15,7 | 615*455*385 |
| ТС6403-09 | 500 / 9 | 600 | 450 | 19 | 615*455*385 |
| ТС6403-12 | 635 / 12 | 600 | 450 | 22 | 660*615*170 |
| ТС6403-15 | 770 / 15 | 600 | 450 | 24,5 | 785*615*170 |
| ТС6601-06 | 370 / 6 | 600 | 600 | 21,3 | 615*615*250 |
| ТС6601-09 | 500 / 9 | 600 | 600 | 22 | 615*615*250 |
| ТС6601-12 | 635 / 12 | 600 | 600 | 27 | 615*650*250 |
| ТС6601-15 | 770 / 15 | 600 | 600 | 30 | 615*790*250 |
| ТС6603-06 | 370 / 6 | 600 | 600 | 21,3 | 615*615*250 |
| ТС6603-09 | 500 / 9 | 600 | 600 | 22 | 615*615*250 |
| ТС6603-12 | 635 / 12 | 600 | 600 | 27 | 615*650*250 |
| ТС6603-15 | 770 / 15 | 600 | 600 | 30 | 615*790*250 |

Буква в конце кода:

- черный (RAL9005) = B
- серый (RAL7035) = G