

HAITEC

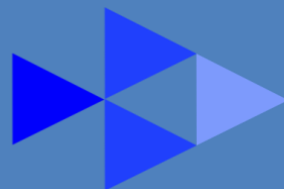

Руководство по эксплуатации

HT-KS126 / HT-KS145

HT-KS152 / HT-KS162

**ЦЕПНАЯ ПИЛА
БЕНЗИНОВАЯ**

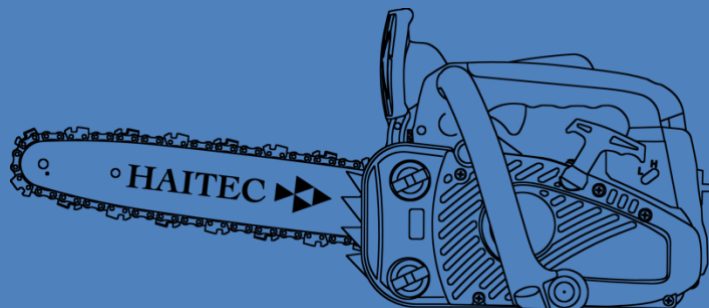
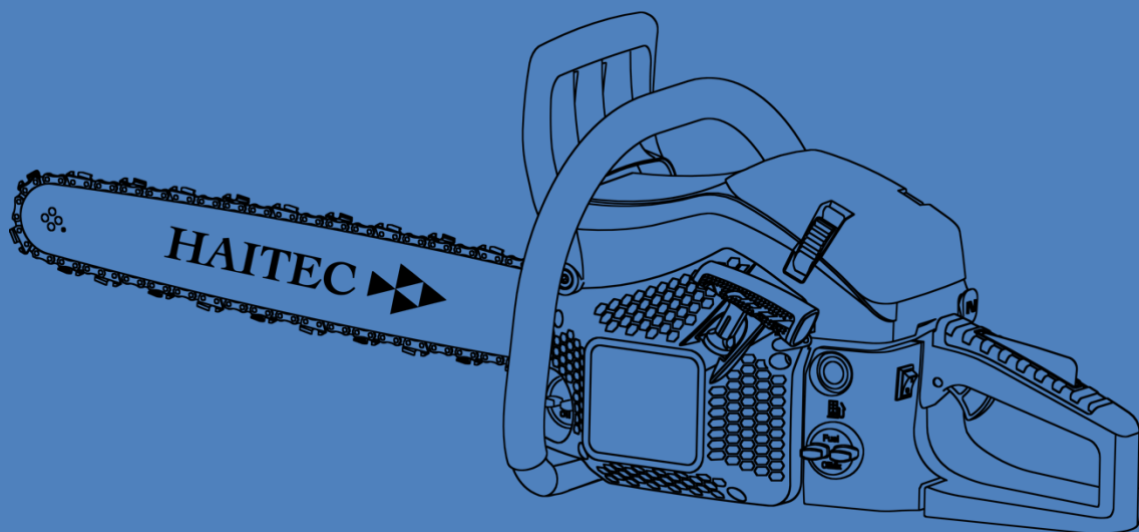

LLC "HAITEC"
123592 MOSCOW, RUSSIA

www.HAITEC.ru

Декларация соответствия ЕС

Настоящим мы заявляем

HAITEC ООО
123592 МОСКВА РОССИЯ

что продукт, упомянутый ниже Цепная Пила Бензиновая:

HT-KS126

HT-KS145

HT-KS152

HT-KS162

соответствует основополагающим требованиям безопасности и здоровья, предусмотренным соответствующими директивами ЕС 2006/42/ЕС. Данное заявление относится только к устройству в том состоянии, в котором оно было введено в эксплуатацию, детали и/или последующие операции конечного пользователя не учитываются.

Модели HT-KS126 / HT-KS145 / HT-KS152 / HT-KS162 соответствуют требованиям других соответствующих директив:

Директива по защите от шума 2000/14/ЕС & 2005/88/ЕС & 2014/30/EU

Директива о выбросах 97/68/ЕС, с поправками 2010/26/EU

а также соответствует следующим нормам:

EN ISO 11681-2:2011

Измеренный уровень звуковой мощности: 102/103,2/111,9/101,6 дБ (А)

Гарантированный уровень звуковой мощности: 113/117/117/117 дБ (А)

Свидетельство ЕС о типовых испытаниях:

No. M6A 075033 0073 Rev.02, No. M6A 075033 0072 Rev.01,

No. M6A 075033 0039 Rev.01, No. M6A 075033 0107 Rev.00,

TÜV SÜD Product Service GmbH, Ridlerstraße 65, 80339 Munich Germany

Москва

18 Мая 2022

HAITEC ООО

123592 МОСКВА РОССИЯ



**Уважаемые покупатели,
мы ценим Ваше доверие!**

Перед первым вводом в эксплуатацию и перед каждым использованием обязательно прочитайте эту инструкцию по эксплуатации!

Здесь Вы найдёте все указания по безопасному использованию и длительному сроку службы устройства. Обязательно соблюдайте все указания по технике безопасности, приведённые в этой инструкции!

Пожалуйста, всегда храните эту инструкцию по эксплуатации вместе с устройством, чтобы в случае сомнений она всегда была у вас под рукой.

**Цепная Пила Бензиновая
HT-KS126
HT-KS145 / HT-KS152 / HT-KS162**

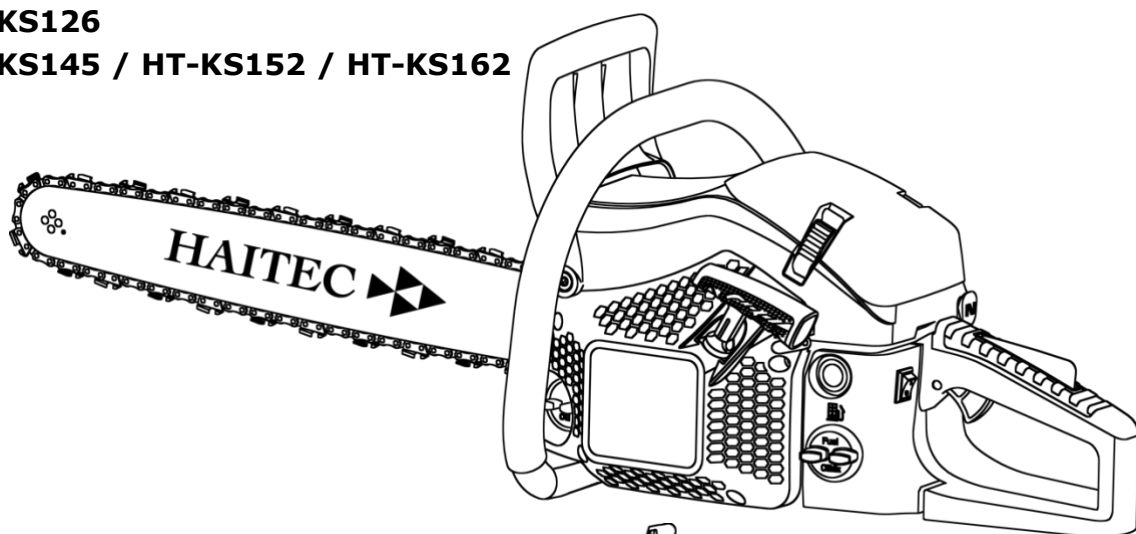

Внимание

Прочитайте и внимательно изучите все эти примечания в этом руководстве перед использованием этого инструмента

Держите руководство пользователя всегда под рукой на работе

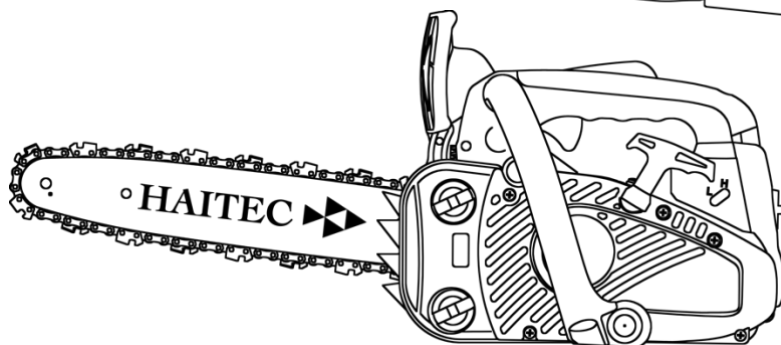

ХАЙТЕК ООО
123592 МОСКВА РОССИЯ
Год выпуска 2022



СОДЕРЖАНИЕ

1. ОСНОВНЫЕ ТЕХНИЧЕСКИЕ ХАРАКТЕРИСТИКИ	5
2. ИСПОЛЬЗОВАНИЕ ПО НАЗНАЧЕНИЮ	7
ЗНАКИ УСТАНОВЛЕННЫЕ НА ИЗДЕЛИИ.....	7
3. ОБЩИЕ ПРАВИЛА БЕЗОПАСНОСТИ	10
УКАЗАНИЯ ПО ТЕХНИКЕ БЕЗОПАСНОСТИ ПРИ ИСПОЛЬЗОВАНИИ ГАЗОНОКОСИЛКИ	11
4. ЛИЧНАЯ БЕЗОПАСНОСТЬ	16
5. КРАТКОЕ ТЕХНИЧЕСКОЕ ОПИСАНИЕ МОДЕЛИ	19
6. МОНТАЖ И СБОРКА	21
7. ПРИГОТОВЛЕНИЕ ТОПЛИВНОЙ СМЕСИ И ЗАПРАВКА УСТРОЙСТВА....	22
8. ЗАПУСК ХОЛОДНОГО ДВИГАТЕЛЯ	24
9. ПУСК ПРОГРЕТОГО ДВИГАТЕЛЯ	25
10. ИНСТРУКЦИЯ ПО ЭКСПЛУАТАЦИИ.....	26
11. ТЕХНИЧЕСКОЕ ОБСЛУЖИВАНИЕ.....	28
12. ГРАФИК ПО ТЕХНИЧЕСКОГО ОБСЛУЖИВАНИЯ	32
13. ТРАНСПОРТИРОВКА	33
14. ХРАНЕНИЕ.....	33
15. ПОИСК И УСТРАНЕНИЕ НЕИСПРАВНОСТЕЙ.....	34
16. СЕРВИСНОЕ ОБСЛУЖИВАНИЕ	35
17. ОКРУЖАЮЩАЯ СРЕДА.....	35
18. ГАРАНТИЙНЫЕ ОБЯЗАТЕЛЬСТВА.....	35
19. ИНСТРУКЦИЯ ПО УТИЛИЗАЦИИ	35



Мы стремимся постоянно совершенствовать нашу продукцию, потому что технические характеристики и изображения могут измениться!

1. Основные технические характеристики

Название модели	HT-KS126	HT-KS145
Тип двигателя	1E34F 2-тактный, воздушного охлаждения	1E43F 2-тактный, воздушного охлаждения
Рабочий Объем двигателя	26 куб.см.	45 куб.см.
Максимальная мощность двигателя (ISO 8893)	1,0 кВт (1,35 л.с.) 8500 об/мин.	1,8 кВт (2,4 л.с.) 8500 об/мин.
Максимальные обороты двигателя	10 500 об/мин.	10 500 об/мин.
Обороты холостого хода двигателя	3500 об/мин.	3000 об/мин.
Длина шины (дюйм/см)	12" /30 см	18" / 45 см
Шаг цепи (дюйм/мм)	0,375"/9,525 мм	0,325"/8,255 мм
Толщина приводного звена (дюйм/мм)	0.050"/1,27 мм	0.058"/1,47 мм
Шаг звена цепи	44	72
Объем бензинового бака (л)	0,350 л.	0,550 л.
Объем масляного бака (л)	0,220 л.	0,260 л.
Вибрации, (согласно DIN EN ISO 22867) Передняя рукоятка: Задняя рукоятка:	6,899 м/с ² 6,492 м/с ²	9,128 м/с ² 8,870 м/с ²
Звуковое давление, (согласно DIN EN ISO 22868)	102 дБ (А)	101,8 дБ (А)
Мощность звука	117 дБ (А)	117 дБ (А)
Свеча зажигания	L8RTF	L8RTF
Карбюратор	MC14A6 Hualong	MC16A10-20 Hualong
Вес нетто (без топлива, шины и цепи)	4,20 кг.	6,90 кг.



Название модели	HT-KS152	HT-KS162
Тип двигателя	1E45F 2-тактный, воздушного охлаждения	1E48F 2-тактный, воздушного охлаждения
Рабочий Объем двигателя	52 куб.см.	62 куб.см.
Максимальная мощность двигателя (ISO 8893)	2,2 кВт (3,0 л.с.) 8500 об/мин.	3,0 кВт (4,05 л.с.) 8500 об/мин.
Максимальные обороты двигателя	10 300 об/мин.	10 300 об/мин.
Обороты холостого хода двигателя	3000 об/мин.	3000 об/мин.
Длина шины (дюйм/мм)	20" / 50 см	22" / 55 см
Шаг цепи (дюйм/мм)	0,325"/8,255 мм	0,325"/8,255 мм
Толщина приводного звена (дюйм/мм)	0.058"/1,47 мм	0.058"/1,47 мм
Шаг звена цепи	76	85
Объем бензинового бака (л)	0,650 л.	0,550 л.
Объем масляного бака (л)	0,26 0 л.	0,260 л.
Вибрации, (согласно DIN EN ISO 22867) Передняя рукоятка: Задняя рукоятка:	7,128 м/с ² 6,895 м/с ²	9,410 м/с ² 8,880 м/с ²
Звуковое давление, (согласно DIN EN ISO 22868)	100,5 дБ (А)	101,6 дБ (А)
Мощность звука	117 дБ (А)	117 дБ (А)
Свеча зажигания	L8RTF	L8RTF
Карбюратор	MC16A10 Hualong	MC16A20 Hualong
Вес нетто (без топлива, шины и цепи)	7,00 кг.	7,50 кг.

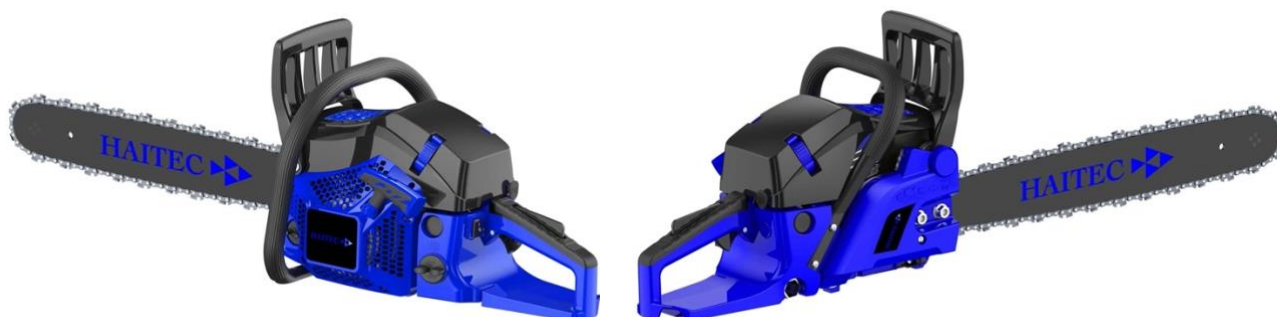

2. Использование по назначению

Устройство в стандартном исполнении предназначено в качестве цепная пила для личного пользования, т. е. для использования в саду.

Обратите внимание на то, что наши устройства не предназначены для использования в коммерческих или промышленных целях.

Бензопила цепная используется для продольной и поперечной распиловки древесины, спиливания веток, валки деревьев, заготовки дров. Запрещается использовать устройство в других целях, поскольку это может привести к травмированию людей либо выходу устройства из строя.

Для обеспечения надлежащего использования и технического обслуживания устройства мы советуем Вам тщательно соблюдать и хранить инструкции по эксплуатации, поставляемые производителем. Руководство содержит подробную информацию об условиях эксплуатации и техобслуживания.

Содержащаяся в руководстве информация основана на технических характеристиках, имеющихся на момент выпуска руководства. Технические характеристики могут быть изменены без предварительного уведомления, так как мы постоянно стремимся повышать качество нашей продукции. Особое внимание должно быть обращено на указания по безопасной работе, не соблюдение которых может привести к возникновению опасных ситуаций.



ОСТОРОЖНО:

Устройство должно использоваться только по назначению. Любое другое использование считается неправильным применением. Ответственность за любой ущерб или травму любого рода несёт оператор, а не производитель.

ЗНАКИ, УСТАНОВЛЕННЫЕ НА ИЗДЕЛИИ

Внимание! Предупреждение! Опасность!



Символ, сопровождаемый этими словами, обращает внимание на действия или ситуации, которые чреваты травмами оператора и окружающих его людей, а также приводят к неправильной эксплуатации изделия или его поломке.



Перед началом использования этого товара внимательно прочитайте данное руководство по эксплуатации и храните его в надёжном месте



Внимание!

Запрещено работать во время дождя! Не эксплуатируйте устройство в плохую погоду,



Внимание!

Во время работы всегда носите защитные наушники, каску и очки!



Внимание!

При работе с изделием необходимо использовать индивидуальные средства защиты рук.



Внимание!

При работе с изделием надевайте защитную обувь с нескользкой подошвой.

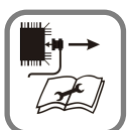

Внимание!

Отсоедините кабель свечи зажигания перед выполнением работ по ремонту или техническому обслуживанию устройства.



Внимание! Запрещается использовать устройство в закрытом или плохо проветриваемом месте. Существует опасность вдыхания ядовитых газов!



Внимание!

Во выхлопных газах содержатся вредные вещества, которые могут нанести серьезный вред здоровью.



Внимание! Всегда при работе держите устройство двумя руками!



Внимание! Запрещено использовать устройство, держащее его одной рукой.



Внимание! Осторожно, риск обратной отдачи при эксплуатации устройства.



Внимание! Читайте и соблюдайте меры безопасности при работе в опасных и высоких местах!

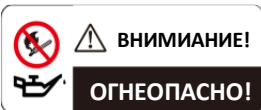

Внимание! Огнеопасно! Объект повышенной пожарной опасности. не курить вблизи топлива.



Вытяните трос стартера с функцией Easy Start. Чтобы запустить двигатель, предварительно аккуратно и равномерно

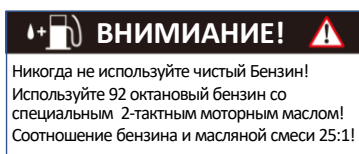

Наклейка Инструкция по смешиванию бензина.
Расположение крышка топливного бака.



Переключатель в положении «I» — запуск двигателя.
Переключатель в положении «O» — остановка двигателя.



Внимание!
Горячая поверхность!



Поверните отвертку в направлении стрелки в положение «MAX» для увеличения количества масла (смазка цепи), или установите положение «MIN» для снижения количества масла.



Заправка масла, смазка пильной цепи.



Символы указывают, что цепной тормоз в нерабочем положении (белая стрелка) и в рабочем положении (черная стрелка).



ПРЕДУПРЕДИТЕЛЬНЫЙ СИМВОЛ БЕЗОПАСНОСТИ:

Указывает на меры предосторожности или указания по технике безопасности.



Индикатор уровня шума
Уровень шума устройства не превышает xx дБ.



Маркировка "CE"
Продукт соответствует требованиям и правилам Европейского сообщества.



Маркировка "EAC"
Продукт соответствует требованиям технических регламентов и правилам Евразийского Экономического Союза.

3. Общие Правила Безопасности

Перед вводом в эксплуатацию этого устройства необходимо ознакомиться с инструкциями, приведёнными в данном руководстве.

При использовании данного устройства соблюдайте следующие указания по технике безопасности, чтобы исключить риск физического или материального ущерба. Пожалуйста, ознакомьтесь с указаниями по технике безопасности, приведёнными в соответствующих главах. Если Вы сомневаетесь, соблюдайте законодательные нормы или предписания по предотвращению несчастных случаев при использовании устройства.

При использовании устройств с бензиновым двигателем необходимо соблюдать основные меры предосторожности во избежание серьёзных травм и/или повреждений устройства.

Это устройство создает электромагнитное поле во время работы. Это поле может мешать активным или пассивным медицинским имплантатам. Чтобы снизить риск серьёзной или смертельной травмы, мы рекомендуем людям с медицинскими имплантатами проконсультироваться со своим врачом и производителем медицинских имплантантов перед запуском этого устройства.

 **ВНИМАНИЕ!** Пользователи должны пройти надлежащее обучение по эксплуатации, настройке и вводу в эксплуатацию устройства, включая недопустимые операции.

Внимательно прочитайте инструкцию. Ознакомьтесь с элементами управления и правильной работой устройства. Перед каждым использованием найдите немного времени, чтобы ознакомиться с устройством.

Никогда не разрешайте детям или лицам, не знакомым с данной инструкцией, пользоваться устройством. Местные правила могут ограничить возраст оператора.

Это устройство не предназначено для использования людьми (включая детей) с ограниченными физическими, сенсорными или умственными способностями или отсутствием опыта и знаний, за исключением случаев, когда они контролируются или обучаются лицом, ответственным за их безопасность.

Никогда не работайте, если рядом есть люди, особенно дети или домашние животные.

Обратите внимание, что оператор или пользователь несёт ответственность за несчастные случаи или опасность, связанную с другими лицами или их имуществом.



УКАЗАНИЯ ПО ТЕХНИКЕ БЕЗОПАСНОСТИ

ПРИ ИСПОЛЬЗОВАНИИ БЕНЗОПИЛИ

Не используйте устройство в замкнутом пространстве, где может накапливаться опасный угарный газ.

Эксплуатируйте устройство только при дневном свете или при хорошем искусственном освещении. Если это возможно, избегайте использования устройства во влажных условиях.

К работе с бензопилой не допускаются лица, не достигшие 18 лет.

Не вносите изменения в конструкцию устройства. Во избежание несчастных случаев и поломки пилы, устанавливайте лишь те запчасти и аксессуары, которые рекомендуются производителем.

Ежедневно перед эксплуатацией проверяйте устройство на наличие ослабленных крепежных деталей. Тщательно зажмите их или замените, если потребуется.

Во время эксплуатации обязательно пользуйтесь индивидуальными средствами защиты: носите специальную защитную одежду, уберите волосы, оденьте защитные очки, наушники, защитную каску, средство защиты органов дыхания. Выберите для работы прочную, нескользящую защитную обувь.

Откажитесь от просторной одежды и украшений, которые могут попасть в движущиеся части устройства и привести к серьезным травмам.

Не используйте пилу со сломанной или поврежденной пильной цепью.

Чтобы снизить риск возникновения пожара, убедитесь, что на двигателе и глушителе нет мусора, листьев, отсутствует утечка смазки.

Не используйте пилу со сломанной или поврежденной пильной цепью.

Чтобы снизить риск возникновения пожара, убедитесь, что на двигателе и глушителе нет мусора, листьев, отсутствует утечка смазки.

Откажитесь от эксплуатации устройства, если оно было повреждено.

Если топливная смесь или масло для смазки цепи пролились на рукоятки устройства, тщательно вытрите их сухой тканью.

Не используйте бензопилу в состоянии усталости, болезни или под воздействием алкоголя, наркотиков, лекарств.

Запрещается курить в момент приготовления топливной смеси или заправки устройства.

Не смешивайте топливную смесь в закрытом помещении или вблизи источников огня, обеспечьте достаточный уровень вентиляции.

Топливная смесь должна храниться в специальной емкости, предназначенной для хранения бензина.

Во время работы двигателя запрещается снимать крышку топливного бака.

Цепную пилу нельзя эксплуатировать в закрытых помещениях: не допускайте вдыхание выхлопных газов с опасными для здоровья веществами.

Никогда не допускайте детей к устройству. Расстояние допуска окружающих после запуска двигателя — не менее 15 метров.

Не прикасайтесь к работающей режущей гарнитуре, это опасно для здоровья и жизни.

Заправляйте устройство топливом лишь в том случае, если его двигатель был заранее выключен и полностью остыл.

Не храните устройство в закрытом, плохо проветриваемом помещении. Помните, что при нахождении рядом с печью или водонагревателем пары топлива могут воспламениться.

Вовремя проводите техническое обслуживание устройства, чистку и замену комплектующих. Обратите внимание, что неправильное обслуживание, использование не соответствующих требованиям производителя запасных частей, а также удаление или изменение предохранительных систем могут привести к травмированию оператора или окружающих его людей, а также выходу устройства из строя.

Несоблюдение техники безопасности является причиной возникновения опасности травматизма и повреждения устройства.

Оператор должен знать, как можно немедленно остановить устройство в случае возникновения неконтролируемой ситуации. Работать с устройством разрешено только, находясь в хорошем физическом и психическом состоянии.

Запрещается работать с устройством после приема лекарств, употребления алкогольных напитков или наркотических средств, которые могут оказать негативное влияние на реакцию работающего.

Удалите всех посторонних лиц на расстояние не менее 5 метров от места работы с устройством.

Не эксплуатируйте устройство вблизи взрывоопасных жидкостей, газов и др. веществ. Храните устройство в местах, недоступных для детей.

При эксплуатации устройства всегда одевайте прочную обувь на нескользящей подошве.

Перед использованием всегда производите визуальный осмотр, чтобы убедиться, что элементы и детали не изношены и не имеют повреждений.

Перед техническим обслуживанием или хранением убедитесь, что двигатель остановлен, и разъем свечи зажигания отсоединен.

При эксплуатации устройства допускается использование только одобренных компанией-производителем запасных частей, приспособлений, аксессуаров и насадок.

Помните, что использование сочетания оборудования, не одобренного производителем, может привести к травмам, повреждению имущества и потере права на последующее гарантийное обслуживание.

Все лица, которые находятся в зоне риска, должны использовать индивидуальные средства защиты глаз. Риск травмирования глаз снижается с увеличением расстояния.

Если вы приближаетесь к оператору, бензопила которого остается с включенным двигателем, убедитесь, что оператор вас заметил, и устройство будет остановлено. Во избежание несчастных случаев не отвлекайте и не пугайте оператора во время работы.

При необходимости замены запасной части, а также при перемещении в другую точку рабочей площадки обязательно выключите двигатель.

Не прикасайтесь к горячим деталям устройства, таким как выхлопная труба или свеча зажигания, это может привести к возникновению ожогов.

Будьте крайне осторожны при работе в стесненных условиях, при перемещении по скользкой, мокрой территории, а также при наличии препятствий в рабочей зоне.

Если при эксплуатации цепной пилы вы начинаете падать или скользить, немедленно нажмите цепной тормоз и выключите двигатель.

Перед длительным хранением дайте двигателю остыть, удалите все топливо из карбюратора и топливного бака, проведите обслуживание согласно условиям данного руководства и поместите устройство на хранение в безопасное место.

Не допускайте попадания на оборудование огня или искр.



ВНИМАНИЕ! Не позволяйте кому-либо эксплуатировать это устройство, если он не прочитал технический паспорт с руководством по эксплуатации, не знает правил техники безопасности и не обучался работе с цепной пилой. Не допускайте к эксплуатации пилы лиц без защитной одежды.



ВНИМАНИЕ! Вибрация может стать причиной возникновения болезни Рейно (т.н. вибрационной болезни или «синдрома белых пальцев»). Заболевание поражает пальцы рук, может быть вызвано сочетанным воздействием вибрации и холода. В данном случае в пораженных участках сначала возникают ощущения жара и покалывания, затем пальцы бледнеют и немеют.

При эксплуатации устройства необходимо выполнять все приведенные рекомендации, чтобы не спровоцировать появление вышеописанных симптомов:

Не используйте устройство при температуре +10° С или ниже.

Составьте рабочий план, ограничивающий вибрационную нагрузку.

Держите тело в тепле, особенно шею, голову, лодыжки, запястья, кисти рук. Надевайте защитные перчатки.

Для улучшения циркуляции крови в конечностях обязательно делайте рабочие перерывы и выполняйте энергичные упражнения для рук.

Планируйте время так, чтобы, помимо использования ручных инструментов, заниматься и другими видами деятельности.

Не превышайте разумную продолжительность рабочего дня, если работаете на оборудовании с вибрационной нагрузкой.

Обязательно обратитесь к врачу, если чувствуете дискомфорт, заметили покраснение или отек тканей руки, за которыми следуют бледность и потеря чувствительности.

 **ВНИМАНИЕ!** В процессе эксплуатации бензиновой цепной пилы неизбежно возникновение шума. Чтобы окружающие не чувствовали из-за этого дискомфорт, грамотно выбирайте время для использования устройства. Всегда пользуйтесь средствами защиты слуха и обязательно делайте рабочие перерывы.

 **ВНИМАНИЕ!** Длительное воздействие громкого шума может повредить слух оператора в том случае, если не было предусмотрено использование необходимых средств защиты органов слуха. Надевайте защитные наушники, регулярно проверяйте слух. При использовании защитных наушников будьте бдительны и осторожны, так как это ограничивает способность услышать важные предупреждения — звонки или сигналы тревоги.

 **ВНИМАНИЕ!** Когда двигатель работает, всегда крепко держите бензопилу обеими руками, правой рукой сзади, левой рукой — за переднюю рукоятку. При этом крепко возьмитесь за ручки всей рукой. Надежный захват уменьшает воздействие эффекта отдачи и помогает контролировать работу устройства.

Убедитесь, что в рабочей зоне нет никаких препятствий. Заранее удалите их или при работе аккуратно обойдите.

Всегда выполняйте распиловку древесины с высокой частотой вращения двигателя. При этом не вытягивайте руки вперед слишком далеко и не поднимайте работающую пилу выше уровня плеч.

При обслуживании и заточке цепи следуйте инструкциям из данного технического паспорта. Если необходимо заменить направляющую шину или цепь, устанавливайте только те детали, которые рекомендованы производителем.

 **ВНИМАНИЕ!**

Эффект отдачи при работе с бензопилой

Помните, что т.н. эффект отдачи при работе устройства может привести к потере контроля над ним, травмированию оператора или находящихся рядом с ним людей. Держите устройство крепко, двумя руками, обхватив рукоятки всеми пальцами. Следует учитывать, что после распила ветви дерева пила обычно движется вниз и наружу.

Причиной отскока может стать соприкосновение конца движущейся пильной цепи или направляющей шины с каким-либо предметом, или защемление пильной цепи в срезе древесины. В некоторых ситуациях это может вызвать быстрый обратный отскок направляющей шины и пильной цепи вверх и назад или вниз и назад по направлению к оператору. Любой из этих эффектов может вызвать потерю оператором контроля над устройством и травмирование.

 **ВНИМАНИЕ!**

Чтобы в данном случае снизить риск получения травмы, обязательно придерживайтесь инструкций по технике безопасности, описанных ниже.

Не допускайте контакта конца направляющей шины с какими-либо предметами, когда пильная цепь находится в движении.

Режьте только древесину.

Не допускайте ударов инструмента о металл, бетон или другие препятствия, которые могут вызвать эффект отдачи и повредить пильную цепь.

Если пильная цепь все же ударилась о посторонний предмет, немедленно остановите двигатель, осмотрите устройство и отремонтируйте его, если необходимо.

 **ВНИМАНИЕ!** Не полагайтесь только на встроенные функции безопасности цепной пилы. Как оператор этого устройства, вы должны также самостоятельно принять нужные меры предосторожности, чтобы иметь возможность выполнять все работы с пилой без риска травмирования.

РАБОЧАЯ ЗОНА

Держите рабочую зону чистой и хорошо освещённой. Трудно обозреваемые и тёмные области являются причинами несчастных случаев.

Не используйте это устройство в местах с взрывоопасной атмосферой, например, при наличии горючих жидкостей, газов или пыли. Устройство производит искры, которые могут воспламенить пыль или пары.

Держите детей и всех присутствующих вдали от устройства во время работы. Отвлекающие факторы могут привести к тому, что Вы потеряете контроль.

4. Личная Безопасность

Это устройство не предназначено для использования людьми (включая детей) с ограниченными физическими, сенсорными или умственными способностями или отсутствием опыта и знаний, за исключением случаев, когда они контролируются или обучаются лицом, ответственным за их безопасность.

Дети должны быть под контролем, чтобы убедиться, что они не играют с устройством.

Будьте бдительны, наблюдайте за тем, что Вы делаете, и руководствуйтесь здравым смыслом при работе с этим устройством.

Не используйте это устройство, если Вы устали, больны или находитесь под воздействием наркотиков, алкоголя или лекарств. Небрежность во время работы этого устройства может привести к потере контроля и серьёзным травмам.

Не перенапрягайтесь. Всегда следите за хорошим сцеплением и балансом. Это позволяет лучше контролировать инструмент в неожиданных ситуациях.

Одевайтесь адекватно. Не носите свободную одежду или украшения. Держите волосы, одежду и перчатки подальше от движущихся частей. Свободная одежда, украшения или длинные волосы могут запутаться в движущихся частях.

При длительном использовании прибора вибрация может привести к нарушению кровообращения рук. Эти эффекты могут быть усилены низкой температурой окружающей среды и/или слишком плотным захватом ручек. Срок службы может быть увеличен с помощью подходящих перчаток или регулярных перерывов в работе. Регулярно делайте перерывы в работе. Ограничьте суточную нагрузку.

ИСПОЛЬЗОВАНИЕ И УХОД ЗА ИНСТРУМЕНТОМ С БЕНЗИНОВЫМ ДВИГАТЕЛЕМ

 ОСТОРОЖНО! Бензин легко воспламенит и взрывоопасен.

Храните топливо в специальных ёмкостях, предназначенных для этой цели.

Заправляйте только на открытом воздухе и не курите при этом.

Заправьте топливо перед запуском двигателя. Никогда не снимайте крышку бака или не добавляйте бензин, пока двигатель работает или когда двигатель горячий.

Старайтесь не запускать двигатель, если бензин пролился, а передвиньте устройство подальше от места разлива и избегайте создания источника зажигания до тех пор, пока пары бензина не испарятся. После этого снова плотно установите все крышки бака и ёмкости.

Не эксплуатируйте двигатель в закрытом помещении, так как может накапливаться опасный угарный газ.

Запрещается использовать устройство с бензиновым двигателем с применением силы. При заправке используйте подходящий инструмент. Подходящий инструмент будет выполнять задачу лучше и безопаснее, без длительных испытаний.

Ни в коем случае не используйте устройство с бензиновым двигателем, если главный переключатель не работает. Любое устройство, которое не может управляться переключателем, опасно и нуждается в ремонте.

Перед выполнением каких-либо настроек, заменой комплектующих или присоединением инструментов для заправки полностью выключите устройство. Такие профилактические меры безопасности снижают риск случайного запуска устройства, работающего на бензине.

Храните неиспользуемые устройства в недоступном для детей месте и не оставляйте их лицам, не знакомым с бензиновыми устройствами или с данным руководством. Бензиновые инструменты опасны в руках неопытных операторов.

Техническое обслуживание бензиновых устройств. Проверьте регулировку на частях устройства, которые были плохо отремонтированы, сломаны, и на любые другие факторы, которые могут повлиять на работу бензинового устройства. При повреждении перед использованием отремонтируйте бензиновый инструмент. Многие несчастные случаи вызваны плохим обслуживанием бензиновых инструментов.

Используйте устройство с бензиновым двигателем, комплектующие, инструмент и т. д. согласно этой инструкции и предусмотренным образом для конкретного типа бензинового устройства с учётом условий труда и выполняемых работ. Использование бензинового устройства для непредусмотренных работ может привести к опасным ситуациям.

Личная Защита



ОСТОРОЖНО!

Будьте готовы! У Вас есть хотя бы одна из следующих вещей:

- подходящий огнетушитель (сухой порошок)
- полностью оборудованная аптечка, которая легко доступна для оператора и сопровождающего. Она должна содержать достаточное количество бинтов для рваных ран и порезов.
- мобильный телефон или другое устройство для быстрого вызова службы спасения.



ОСТОРОЖНО! Не работайте в одиночку. Рядом должен быть еще один человек, хорошо разбирающийся в основах оказания первой помощи.

⚠ ОСТОРОЖНО! Сопровождающий должен находиться на безопасном расстоянии от своего рабочего места, но в то же время должен быть в состоянии видеть Вас всё время! Работайте только в тех местах, где Вы сможете быстро вызвать службу спасения!

В случае травмы Вы всегда должны следовать правилам оказания первой помощи.

Если кто-то порезался, накройте рану чистой тканью и плотно прижмите её к ране, чтобы остановить кровь.

Не допускайте попадания бензина или масла на кожу. Держите бензин и масло подальше от глаз. Если бензин или масло попадают в глаза, немедленно промойте их чистой водой. Если раздражение всё же присутствует, то немедленно обратитесь к врачу.

Люди с плохим кровообращением, которые подвергаются сильным вибрациям, могут страдать от травм кровеносных сосудов или нервной системы. Вибрация может вызвать следующие симптомы на пальцах, руках или запястьях: "засыпание" (онемение), покалывание, боль, раздражение, ощущение жжения, изменение цвета кожи или кожи. Если какой-либо из этих симптомов возникает, немедленно обратитесь к врачу.

БЕЗОПАСНОСТЬ ИМЕЕТ ПРИОРИТЕТ В СЛУЧАЕ ПОЖАРА:

Если огонь исходит от двигателя или дым выходит из другого места, кроме выхлопной системы, то сначала отойдите от устройства, чтобы обеспечить свою физическую безопасность.

Для огня используйте огнетушитель сухого порошка, чтобы предотвратить распространение.

Паническая реакция может привести к тому, что пожар и другие повреждения приобретут еще более обширные масштабы.

ОБСЛУЖИВАНИЕ И ХРАНЕНИЕ

Убедитесь, что все гайки, болты и винты надежно затянуты и устройство находится в безопасном рабочем состоянии.

В целях безопасности изношенные или поврежденные части должны быть немедленно заменены. Используйте только оригинальные запасные части и оригинальные комплектующие.

Храните устройство в месте, которое находится вне досягаемости детей.

Никогда не храните устройство с бензином в баке внутри помещений, где пары могут вызвать открытое пламя или искрение.

Дайте двигателю остыть, прежде чем хранить его в любой коробке.

Если нужно опорожнить топливный бак, то делать на открытом воздухе. Спущенное топливо следует хранить в специально предназначенной для хранения ёмкости или утилизировать надлежащим образом.

5. Краткое техническое описание модели

4.1 HT-KS126

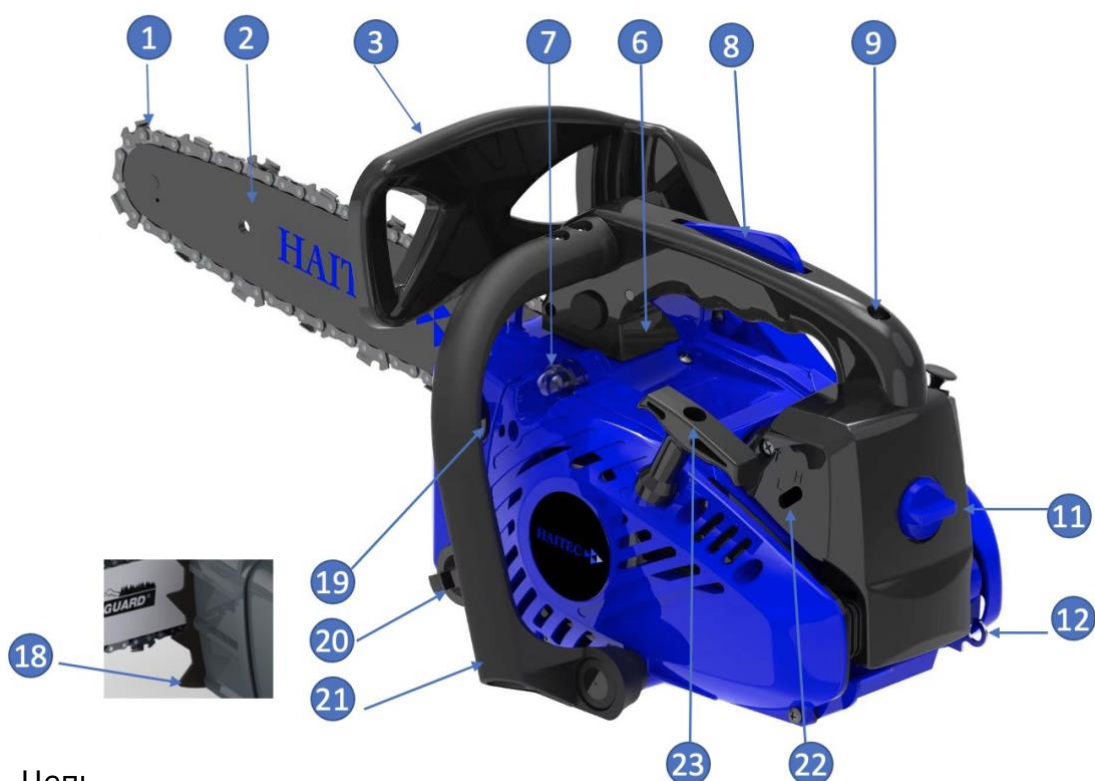

1. Цепь
2. Шина
3. Тормоз
4. Тормозная блокировка / разблокировочное устройство
5. Переключатель
6. Триггер дроссельной заслонки
7. Праймер подкачки
8. Блокировка дроссельной заслонки
9. Верхняя задняя ручка
10. Дроссель
11. Ручка крышки воздушного фильтра
12. Точка крепления ремня
13. Вентиляционные отверстия
14. Силовой агрегат (двигатель)
15. Натяжной винт
16. Регулировочный винт для масляной цепи
17. Монтажная гайка
18. Зубчатый упор
19. Крышка топливного бака
20. Крышка Масляного бака
21. Передняя ручка
22. Карбюратор регулировочный винт
23. Ручка стартера

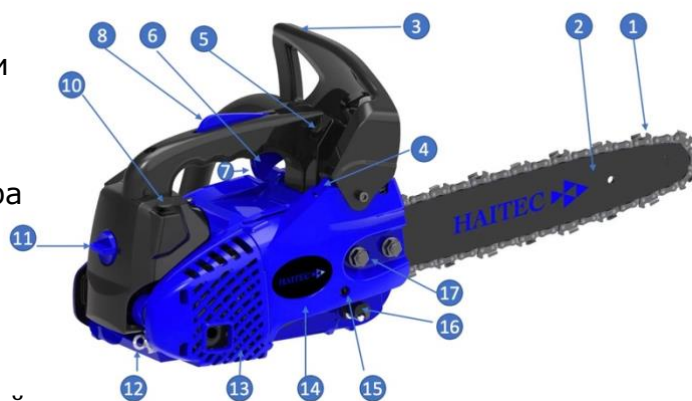

4.2 HT-KS145 / HT-KS152 / HT-KS162

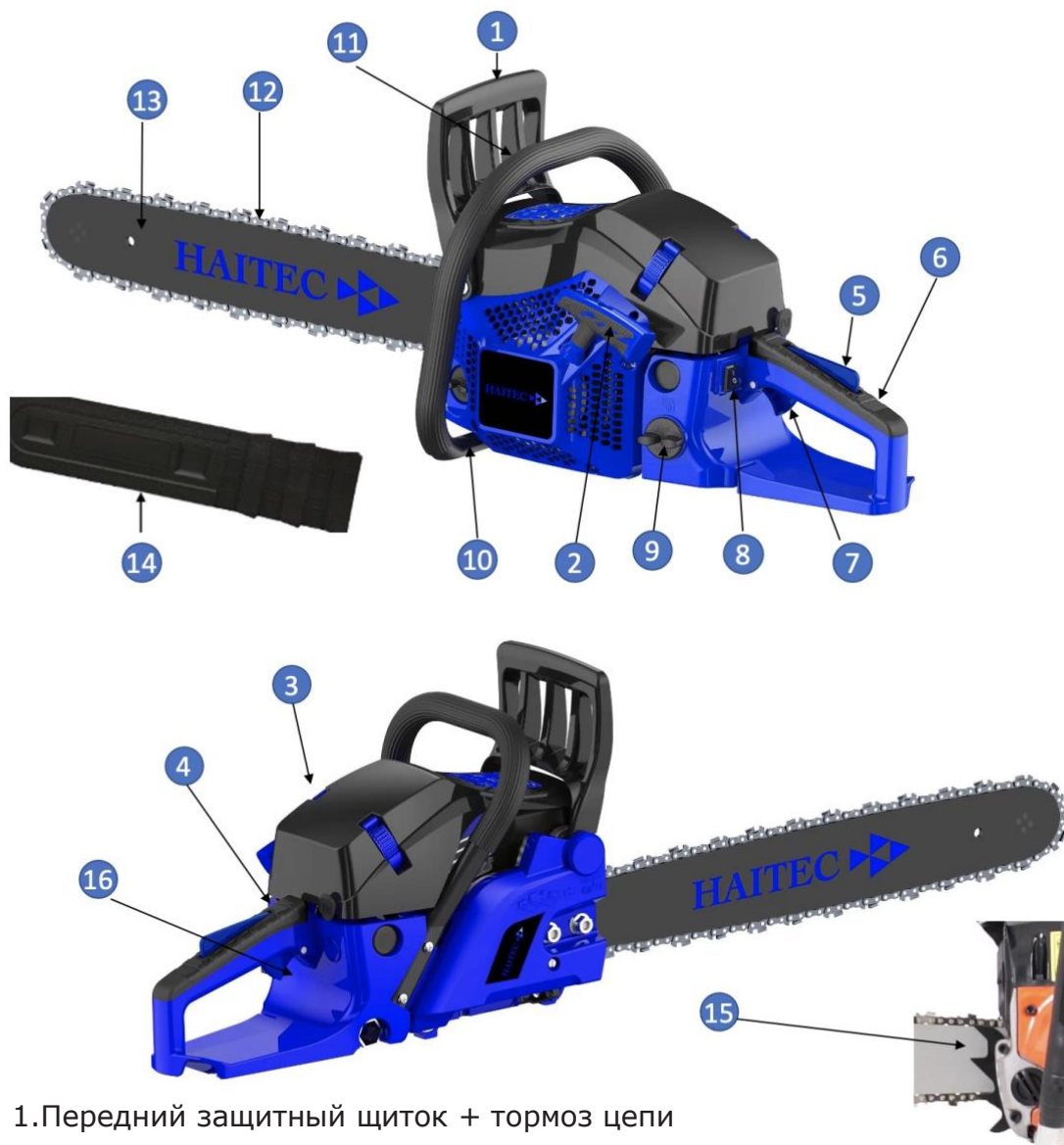

1. Передний защитный щиток + тормоз цепи
2. Ручка стартера
3. Воздушный фильтр
4. Рычаг дроссельной заслонки
5. Блокиратор курка газа
6. Задняя рукоятка
7. Курок газа
8. Выключатель зажигания (старт/стоп)
9. Топливный бак
10. Резервуар для масла
11. Передняя рукоятка
12. Пильная цепь
13. Направляющая шина
14. Защитный кожух
15. Зубчатый упор
16. Насос подкачки топлива

6. Монтаж и сборка

Перед началом эксплуатации бензиновой пилы:

- Извлеките бензиновую пилу из коробки;
- Проверьте бензопилу на отсутствие механических повреждений;
- Внимательно изучите руководство по эксплуатации!
- Внимательно ознакомьтесь с расположением органов управления;
- Научитесь заводить и быстро останавливать двигатель;
- Произведите сборку направляющей шины и пильной цепи.

СБОРКА НАПРАВЛЯЮЩЕЙ ШИНЫ И ПИЛЬНОЙ ЦЕПИ

- Потяните передний защитный щиток к передней рукоятке и убедитесь, что цепной тормоз не активирован.
- Открутите гайку для крепления направляющей шины и снимите защитную крышку.
- Установите шину на направляющий болт в положении, близком к ведущей звездочке.
- Наденьте пильную цепь на звездочку, вставьте её хвостовики в паз направляющей шины, начиная с верхней части пильного полотна (см. рис.)
- Кромки режущих звеньев должны быть направлены к ведомой звездочке шины в направлении вращения цепи.
- Установите штифт натяжителя цепи в крепежное отверстие на полотне шины.
- Наденьте крышку, натяните цепь посредством вращения винта по часовой стрелке с помощью универсального ключа. Она должна плотно прилегать к нижней части направляющей шины.
- Затяните гайки (12-15 Нм). Проверьте правильность монтажа цепи, аккуратно потянув ее вперед по шине. Пильная цепь должна скользить без заеданий.

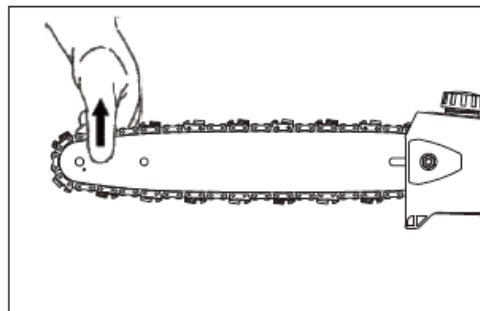

Примечание: Перед работой обязательно проверьте натяжение цепи, убедитесь, что узлы режущей гарнитуры (цепь, звездочка, стрела шины) смазаны маслом. Это позволяет уменьшить износ узлов устройства и увеличивает срок его эксплуатации.

Внимание! Перед данными работами обязательно наденьте защитные перчатки и выключите двигатель устройства! Пильная цепь считается правильно натянутой, если, взявшись за конец шины и потянув цепь вверх, оператор сможет ее приподнять на расстояние около 5 мм.

7. Приготовление топливной смеси и заправка устройства



ПРЕДУПРЕЖДЕНИЕ! Заправка топливом проводится при выключенном двигателе и в местах с хорошим проветриванием. При работе с топливом запрещается курить и применять открытый огонь. Не допускается разлив топлива. Необходимо предотвращать многократное или длительное касание кожи с топливом, а также вдыхания топливных паров. Запрещается доступ детей к топливу.

Убедитесь в том, что двигатель находится вне помещения, в месте хорошей вентиляции воздуха.

ПРИГОТОВЛЕНИЕ БЕНЗИНОВОЙ СМЕСИ

Для приготовления топливной смеси используйте неэтилированный бензин с октановым числом 92 и выше и двухтактное моторное масло первого класса в пропорции 40:1. В начале эксплуатации можно выбрать пропорцию 25:1 для оптимальной смазки всех деталей изделия.

ВНИМАНИЕ! Масло должно быть первого класса для двухтактных двигателей с воздушным охлаждением.

ВНИМАНИЕ! Не допускайте заправки устройства чистым бензином без добавления двухтактного масла. Это приводит к необратимому повреждению двигателя и исключает гарантию производителя. Не заправляйте устройство этилированным бензином, дизельным или другим неразрешенным топливом. Не используйте бензин с октановым числом ниже 92, т.к. это может привести к повреждению устройства из-за повышения температуры двигателя.

СПОСОБ ПРИГОТОВЛЕНИЯ

Смешайте бензин с двухтактным маслом, для этого используется специальная емкость для топлива. Запрещается использование емкостей из пищевого пластика.

Запрещается смешивать топливную смесь непосредственно в топливном баке триммера-кустореза. Обратите внимание на таблицу определения пропорций для правильного соотношения бензина и масла.

Бензин	Масло (40:1)	Бензин	Масло (40:1)
1 л	0,025 л	5 л	0,125 л
2 л	0,050 л	10 л	0,250 л

ВНИМАНИЕ: Отсутствие смазки исключает ответственность производителя. Бензин и двухтактное масло должны быть смешаны в соотношении 40:1.

РЕКОМЕНДУЕМОЕ ТОПЛИВО

Рекомендуется использовать неэтилированный бензин с октановым числом 92 или выше. Используйте свежий, качественный бензин. Не допускайте попадания пыли в топливный бак, также избегайте попадания в бак воды. Иногда при работе изделия перегрузка вызывает осечки, что является нормой. Если пропуски зажигания становятся слышны при нормальной нагрузке, производитель рекомендует заменить бензин, используемый для топливной смеси. Если пропуски зажигания продолжают, обратитесь в авторизованную мастерскую.



ВНИМАНИЕ!

- Бензин и топливная смесь крайне огнеопасны.
- При смешивании топлива его хранения и обращении с ним будьте очень осторожны.
- Не курите в непосредственной близости от топлива.
- Полностью не заполняйте топливный бак, должно остаться пространство для теплового расширения топлива (см. рис. Максимально допустимого уровня топлива в баке).
- Не приближайтесь к топливу с источниками открытого огня или искр, это может привести к возгоранию и даже взрыву!
- Проводите все работы с топливом только на открытом воздухе, или в хорошо проветриваемом помещении, вдали от источников возможного воспламенения. Не запускайте двигатель, если топливо пролито, обязательно перед этим протрите топливный бак от остатков пролитой смеси сухой чистой тряпкой.
- Дайте двигателю остыть перед заполнением.
- После дозаправки убедитесь, что крышка топливного бака правильно закрыта.
- Избегайте проливания бензина.
- Храните триммер в недоступном для детей месте.



СМАЗКА ЦЕПИ БЕНЗОПИЛЫ

Используйте только высококачественное смазочное масло с адгезивной присадкой для автоматической, надежной смазки цепи и направляющей шины. Необходимость частого технического обслуживания устройства в данном случае зависит от качества смазочного масла, потому что важно использовать только одобренное производителем смазочное масло для пильной цепи.

⚠ ВНИМАНИЕ! Не используйте отработанное масло, поскольку медицинские исследования показали, что контакт с отработанным маслом может привести к раку кожи. Кроме того, применение отработанного масла приводит к неисправности масляного насоса, оно вредит окружающей среде, не обладает необходимыми техническими качествами и не подходит для смазки цепи бензопилы.

8. Запуск холодного двигателя

1. Вытяните кнопку дросселя (1) до упора.
2. Нажмите насос для подкачки топлива 2-3 раза (2).
3. Надавите на цепной тормоз (3) вперед до щелчка.
4. Установите выключатель зажигания (4) в положение «1».

Положите пилу на землю и закрепите ее правой ногой на земле (возле рукоятки управления). Также закрепите пилу левой рукой, крепко удерживая ее за переднюю рукоятку.

Теперь запустите пилу при помощи ручки стартера (5).

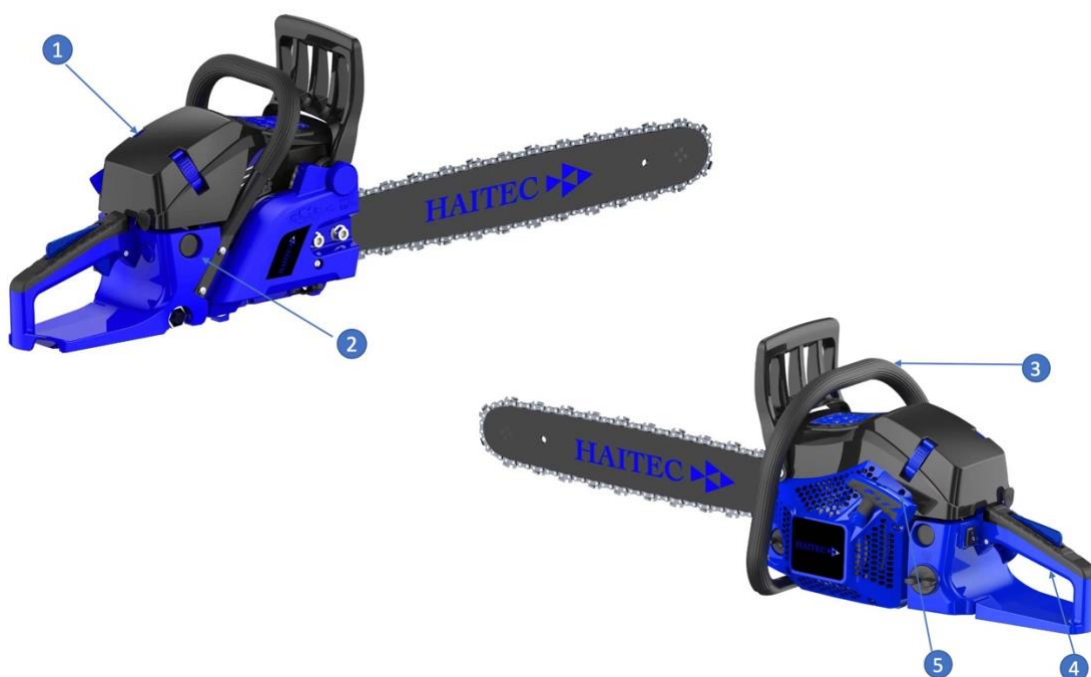

⚠ ВНИМАНИЕ! Данная модель оснащена тросовой системой запуска Easy-Start: реверсивный стартер предварительно натягивает пружину выше нормы и самостоятельно запускается, что позволяет гораздо легче заводить мотопилу. Потому НЕ тяните за ручку стартера быстро и резко. После того, как двигатель запустится в первый раз, вы должны задействовать дроссельную заслонку. Затем медленно тянуть ручку стартера до тех пор, пока двигатель не запустится.

⚠ ВНИМАНИЕ! После запуска двигателя немедленно отпустите цепной тормоз, в противном случае при ускорении муфта устройства будет повреждена.

Как выключить двигатель:

Установите выключатель зажигания (4) в положение «0».

9. Пуск прогретого двигателя

1. Надавите на цепной тормоз (3) вперед до щелчка.
2. Установите выключатель зажигания (4) в положение «1».

Положите пилу на землю и закрепите ее правой ногой на земле (возле рукоятки управления). Также закрепите пилу левой рукой, крепко удерживая ее за переднюю рукоятку.

Теперь запустите пилу при помощи ручки стартера (5).



⚠ ВНИМАНИЕ! Данная модель оснащена тросовой системой запуска Easy-Start: реверсивный стартер предварительно натягивает пружину выше нормы и самостоятельно запускается, что позволяет гораздо легче заводить мотопилу. Потому НЕ тяните за ручку стартера быстро и резко. После того, как двигатель запустится в первый раз, вы должны задействовать дроссельную заслонку. Затем медленно тянуть ручку стартера до тех пор, пока двигатель не запустится.

⚠ ВНИМАНИЕ! После запуска двигателя немедленно отпустите цепной тормоз, в противном случае муфта устройства может быть повреждена.

10. Инструкция по эксплуатации

Внимание! Помните, что цепь бензопилы начинает вращаться, как только запустится двигатель, потому будьте осторожны в этот момент.

РЕГУЛИРОВКА КАРБЮРАТОРА

Карбюратор можно отрегулировать в соответствии с EU II только с помощью специальных инструментов. Потому закажите регулировку карбюратора в одном из авторизованных сервисных центров (адреса можно уточнить в компании-продавце устройства).

ТОРМОЗ ЦЕПИ

Это устройство оснащено автоматическим цепным тормозом. Если во время работы устройства возникает обратный удар, тормоз автоматически останавливает вращение пильной цепи. Цепным тормозом также можно управлять вручную, надавив рукой на передний защитный щиток в сторону направляющей шины. Если тормоз не работает должным образом, обратитесь в авторизованный сервисный центр.

ЗАПРАВЬТЕ ТОПЛИВО И МАСЛО ДЛЯ СМАЗКИ

После пуска двигателя запустите пильную цепь на средней скорости и убедитесь, что масло слетает с цепи мелкими каплями (это можно проверить, если поднести плоскость пильной шины к светлой поверхности или древесине). Количество подаваемого масла можно отрегулировать, вставив отвертку в отверстие в нижней части устройства.

ПРАВИЛА БЕЗОПАСНОСТИ ПРИ РАСПИЛОВКЕ ДРЕВЕСИНЫ

 **ВНИМАНИЕ!** Перед началом эксплуатации устройства обязательно ознакомьтесь с информацией в данном техническом паспорте, которая касается правил техники безопасности. Всегда следуйте этим инструкциям. Помните, что цепная пила бензиновая может использоваться только для распиловки дерева, с другими материалами в данном случае работать запрещается.

 **ВНИМАНИЕ!** Держите цепную пилу двумя руками, контролируйте процесс распиловки древесины, иначе может возникнуть обратный удар. Исправный тормоз цепи защитит операторы от возможного обратного удара.

При неправильной распиловке древесины пильную цепь может зажать бревном. Чтобы этого не произошло, определитесь, каким образом вы будете проводить распиловку древесины (см. рисунки). Вы можете начать процесс распиловки бревна сверху, для этого сделайте распил примерно на четверть диаметра бревна, а затем закончите распил снизу. В этом случае цепь не окажется зажатой в бревне.

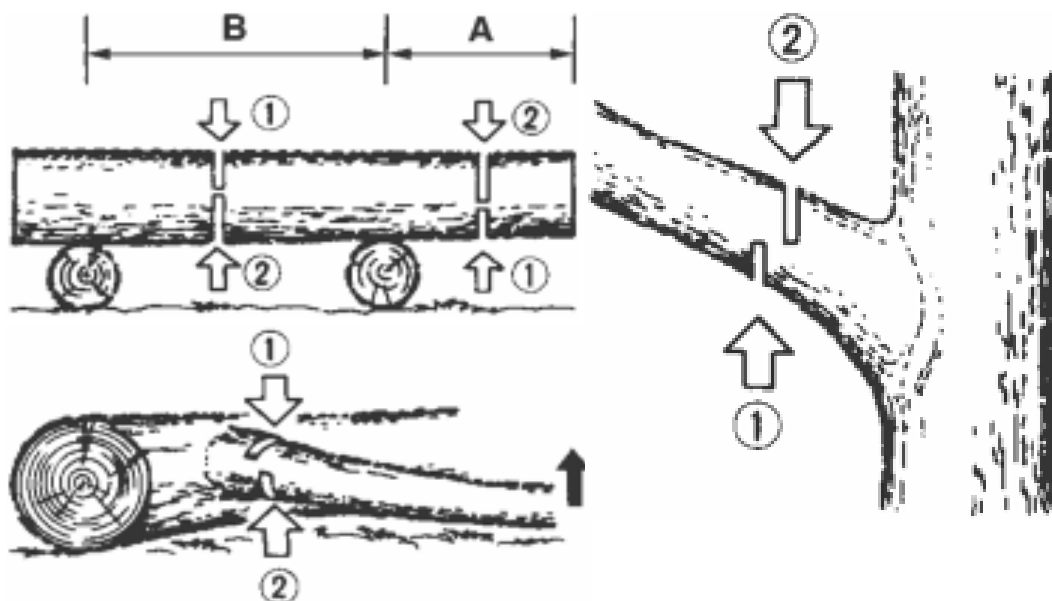

Можно также начинать распиловку снизу, для этого распилите бревно примерно на четверть диаметра, а затем закончите распиловку сверху. Помните, если бревно не закреплено, то при начале распиловки оно может сдвинуться в сторону, противоположную движению цепи.

ПРАВИЛА БЕЗОПАСНОСТИ ПРИ ВАЛКЕ ДЕРЕВЬЕВ

Заранее выберите направление для валки дерева.

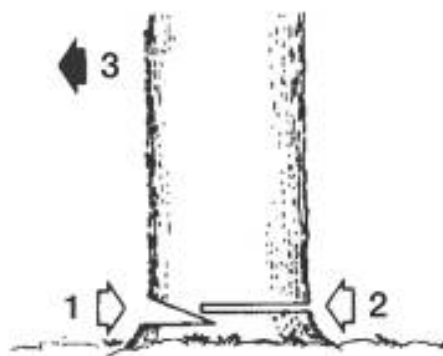

Именно с этой стороны сделайте клиновидный пропил высотой не более 100 мм (около трети диаметра дерева). Затем сделайте горизонтальный пропил на противоположной стороне дерева, чуть выше предыдущего. Не пропиливайте дерево до конца, оставьте середину, это позволит вам управлять ситуацией при падении дерева.

⚠ ВНИМАНИЕ! Помните, что в любой ситуации пилу нужно держать двумя руками. Не поднимайте работающее устройство выше уровня плеча.

11. Техническое обслуживание

Ежедневно проверяйте устройство на наличие утечек топлива, ослабленных крепежных элементов и повреждений ключевых компонентов, особенно на рукоятках и на направляющей шине. Если обнаружен дефект, его необходимо устранить до следующего запуска устройства. Перед очисткой, проверкой или ремонтом устройства убедитесь, что двигатель выключен и остыл. Отсоедините разъем свечи зажигания, чтобы предотвратить непреднамеренный запуск двигателя.

ПРЕДУПРЕЖДЕНИЕ!

В выхлопных газах двигателя содержится окись углерода, поэтому обслуживание следует производить на неработающем двигателе. При необходимости производить регулировки на работающем двигателе, обеспечьте хорошее проветривание в рабочей зоне.

 **ВНИМАНИЕ!** Используйте только оригинальные запасные части для выполнения технического обслуживания и ремонта. Выход из строя бензопилы при использовании запасных частей, расходных материалов не соответствующих по качеству, а также использование неоригинальных запасных частей, не подлежит ремонту по гарантии.

ДВИГАТЕЛЬ.

Обслуживайте двигатель с бензином и маслом, как описано в руководстве по эксплуатации. Внимательно прочитайте инструкцию.

Загрязнение ребер цилиндра двигателя может стать причиной его перегрева и поломки. Регулярно очищайте ребра цилиндров кисточкой и/или сжатым воздухом.

ОСТОРОЖНО! Бензин легко воспламеняется.

Храните топливо в специально предназначенных для этой цели ёмкостях. Заправляйте только на открытом воздухе и перед запуском двигателя. Не курите во время заправки или работы с топливом.

Никогда не снимайте крышку бака или не добавляйте бензин, пока двигатель работает или когда двигатель горячий.

При разливе бензина не следует запускать двигатель. В этом случае устройство должно быть удалено от места разлива и, следовательно, не должен генерироваться источник воспламенения до тех пор, пока пары бензина не испарятся.

Надежно закрепите все топливные баки и крышки резервуаров на их первоначальном месте.

Прежде чем наклонить газонокосилку для обслуживания лезвий или слива масла, в баке не должно быть топлива.

 **ОСТОРОЖНО!** никогда не заполняйте топливный бак в закрытом помещении, при работающем двигателе или до охлаждения двигателя в течение как минимум 15 минут после эксплуатации.

ВОЗДУШНЫЙ ФИЛЬТР.

Снимите кожух защиты воздушного фильтра. Вытащите воздушный фильтр, тщательно очистите его от загрязнений. Если необходимо, промойте его в мыльном водном растворе, затем высушите. Ежедневно проверяйте состояние воздушного фильтра.

⚠️ ПРЕДУПРЕЖДЕНИЕ! Никогда не работайте без воздушного фильтра, с грязным или поврежденным воздушным фильтром. Пыль и грязь будут попадать в двигатель, что приведет к его поломке. Выход из строя двигателя по этой причине не подлежит гарантийному ремонту. Держите воздушный фильтр чистым!

⚠️ ОСТОРОЖНО: Не допускайте попадания грязи или пыли в пеносодержащий элемент воздушного фильтра.

После 25 часов регулярного использования необходимо обслуживать (очищать) воздухоочистительный элемент двигателя. При использовании устройства в сухих, пыльных условиях необходимо регулярно проверять пеносодержащий элемент.

⚠️ ПРИМЕЧАНИЕ: Замените фильтр, если он изношен, разорван, поврежден или больше не представляется возможным почистить его.

СМАЗКА ПИЛЬНОЙ ЦЕПИ И ШИНЫ.

Следите за тем, чтобы смазочное отверстие на шине оставалось чистым. В нем не должно быть любых посторонних предметов, грязи или сгустков масла.

ПОЛОТНО НАПРАВЛЯЮЩЕЙ ШИНЫ.

Время от времени переворачивайте полотно шины. Это позволит равномерно распределять износ шины.

ТОПЛИВНЫЙ ФИЛЬТР.

Выньте фильтр, разберите его и промойте бензином.

Или замените фильтр, если это необходимо.

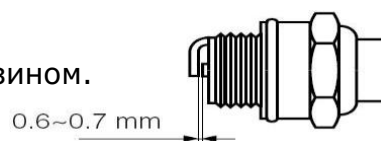
**СВЕЧА ЗАЖИГАНИЯ.**

Регулярно проверяйте состояние свечи зажигания, чистите свечу и проверяйте зазор между электродами (он должен быть 0,6-0,7 мм).

Для замены используйте только оригинальные свечи зажигания. Для достижения оптимальных результатов заменяйте свечу зажигания каждые 100 часов работы.

⚠️ ПРЕДУПРЕЖДЕНИЕ! Никогда не выкручивайте свечу, пока двигатель полностью не остыл – опасность повреждения резьбовой части головки цилиндра.

ЗАТОЧКА ЦЕПИ БЕНЗОПИЛЫ.

Правильно заточенная цепь легко проходит сквозь дерево и требует очень небольшого давления со стороны оператора. Для обслуживания: очистите цепь, проверьте на наличие разрывов в звеньях и поврежденных заклепок, затем замените поврежденные и изношенные детали цепи подходящими запасными частями.

⚠ВНИМАНИЕ! Тупые или поврежденные режущие звенья снижают производительность работы, повышают вибрацию и вызывают преждевременное разрушение пильной цепи.

- Помните, что шаг цепи (например, 3/8") отмечен на глубине каждого лезвия цепи.
- Используйте только специальные напильники для пильных цепей. Другие напильники могут иметь неправильную форму и неправильный срез.
- Выберите диаметр напильника в соответствии с шагом пильной цепи.
- Обязательно соблюдайте следующие углы (А и В) при заточке пильной цепи.

Выполните опиловку в одном направлении, держа напильник в режущем звене горизонтально (см. рисунки). Выполняйте заточку цепи, пока верхний и боковой скосы не станут острыми и на них не будет зазубрин. Проверьте правильность опиловки глубиномером.

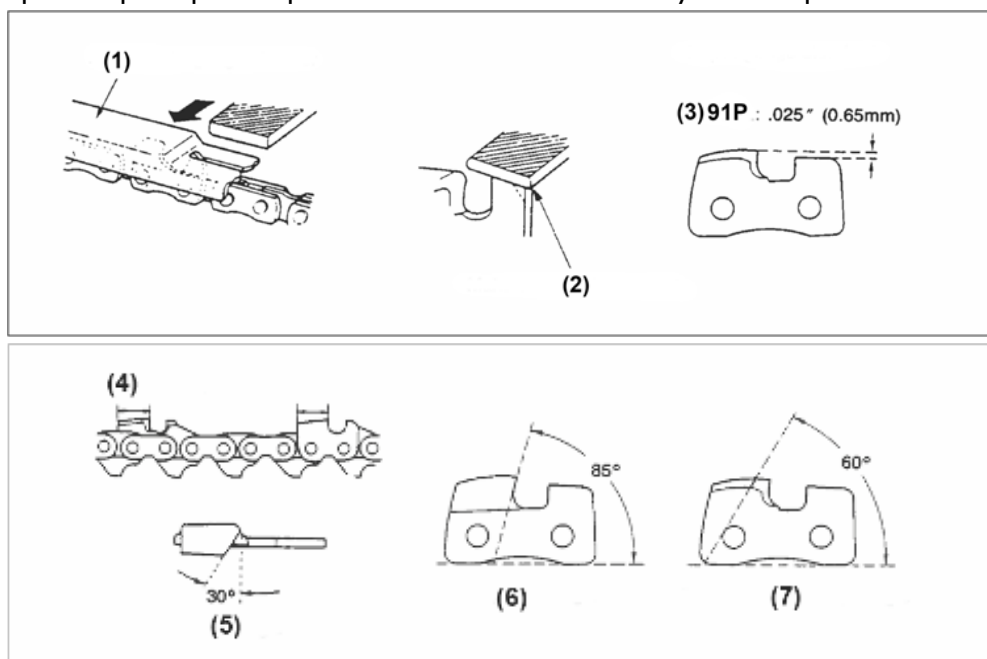

⚠ВНИМАНИЕ! Проводите работы по заточке цепи только в защитных перчатках. Не приступайте к работе на горячей пиле, дождитесь, пока она остынет. Заточка цепи требует наличия специального инструмента, чтобы режущие зубья были заточены под правильным углом. Для неопытного оператора пилы рекомендуется проводить заточку в ближайшем сервисном центре. Если вы считаете, что сможете самостоятельно затачивать цепь, приобретите специальное оборудование для заточки цепи.

ОЧИСТКА

 **ОСТОРОЖНО:** Не поливайте двигатель из шланга. Существует риск того, что вода повредит двигатель или загрязнит топливную систему.

Протрите крышку сухой тканью. Очистите покрытие, наклонив бензиновая пила таким образом, чтобы свеча зажигания была направлена вверх.

Обслуживайте воздушного фильтра в нормальных условиях в соответствии с руководством по эксплуатации двигателя. В чрезвычайно пыльных условиях воздушный фильтр необходимо очищать каждые несколько часов. Плохая мощность двигателя и засорение обычно указывают на то, что за воздушным фильтром нужно ухаживать.

Свеча зажигания должна быть очищена один раз в сезон, а сменный блок снова отрегулирован. Замена свечи зажигания рекомендуется в начале каждого сезона; проверьте руководство двигателя для выбора правильного типа свечи.

Регулярно очищайте двигатель тканью или щёткой. Держите систему охлаждения чистой, чтобы обеспечить надлежащую циркуляцию воздуха, что важно для производительности и срока службы двигателя. Обязательно удалите всю грязь и легковоспламеняющийся мусор из области глушителя.

12.График технического обслуживания

Для поддержания высокой эффективности работы бензопилы, необходимо регулярно проверять техническое состояние и выполнять необходимые регулировки. Техническое обслуживание устройства также является залогом увеличения срока его службы. Периодичность технического обслуживания и виды выполняемых работ приведены в таблице.

Периодичность обслуживания (1)		Каждое использование	Каждый месяц или 10 ч	Каждые 3 мес. или 25 ч	Каждые 6 мес. или 50 ч	Каждые 12 мес. или 100 ч	Каждые 2 года или 300 ч
Компонент							
Воздушный фильтр	Проверка		○				
	Замена			○			
Свеча зажигания	Проверка и регулировка					○	
	Замена						○
Топливный бак и фильтр	Очистка			○			
Топливная труба	Проверка	Каждые 2 года (при необходимости заменяйте)					
Зазор клапана	Проверка и регулировка					○	
Камера сгорания	Очистка	После каждых 300 часов					



ПРИМЕЧАНИЯ!

При эксплуатации бензопил в пыльной местности техническое обслуживание отдельных компонентов изделия может требоваться чаще.

Все техническое обслуживание, за исключением тех работ, которые перечислены в руководстве по эксплуатации, должно выполняться квалифицированными сотрудниками сервисного центра

13. Транспортировка

ВНИМАНИЕ!

Транспортировка производится только при холодном двигателе.

ОПАСНОСТЬ!

Перед транспортировкой всегда выключайте двигатель и дайте ему остыть, а также выньте штекер свечи зажигания.

Никогда не перевозите бензопилу с работающей пильной цепью.

При транспортировке и при смене места во время работы цепная пила должна быть отключена, тормоз цепи отпущен, чтобы избежать непреднамеренного пуска цепи.

При транспортировке на большое расстояние всегда устанавливайте защитный кожух бензопилы. Удерживайте цепную пилу только за рукоятки, не дотрагивайтесь до глушителя, т.к. есть опасность ожога.

При транспортировке в автомобиле или на автомобиле следите за тем, чтобы он не двигался самопроизвольно.

Убедитесь, что во время транспортировки не произошло неожиданного изменения положения (опрокидывания и т.д.) цепной пилы, чтобы избежать утечки топлива или повреждения двигателя.

Для более длительного хранения и при транспортировке бензопилы топливный и масляный баки должны быть полностью пустыми.

14. Хранение

Очищайте бензопилу после каждого использования.

Перед длительным хранением проведите техническое обслуживание устройства, слейте топливо, зачехлите режущую гарнитуру.

 **ОСТОРОЖНО:** Не сливайте бензин в закрытых помещениях и в непосредственной близости от открытого огня и т. д. Ни в коем случае не курите! Пары бензина могут привести к взрывам или пожарам.

б) Запустите двигатель и дайте ему поработать, пока он не израсходует все оставшиеся запасы бензина и отложения.

с) Снимите свечу зажигания. В камеру сгорания налейте около 20 мл масла из маслёнки. Нажмите стартер, чтобы равномерно распределить масло по камере сгорания. Установите свечу зажигания на место.

Очистите и промаслите тщательно бензиновая пила.

Промаслите цеп и шина, чтобы избежать коррозии.

Храните бензопила в недоступном для посторонних лиц, в сухом, чистом и отапливаемом месте. Устройство должно быть недоступным для детей.

15. Поиск и устранение неисправностей

Проблема	Возможные причины	Корректирующие действия
Двигатель не запускается	Залит двигатель.	Снимите и высушите свечу зажигания. Вставьте ее на место, затем потяните стартер без дросселя.
	Бензобак пуст.	Заполните бак топливом: см. инструкции заправка топливо.
	Элемент воздушного фильтра загрязнен.	Очистка элемента воздушного фильтра
	Свеча зажигания ослабла.	Затянуть свечу зажигания.
	Кабель свечи зажигания ослаблен или отсоединён от свечи.	Установить провод свечи зажигания на свечу зажигания.
	Зазор не соответствует свече зажигания.	Отрегулируйте правильное расстояние между электродами.
	Неисправна свеча зажигания.	Замените свечу зажигания.
	Карбюратор неисправен или неправильно заполнен топливом.	Снимите элемент воздушного фильтра и непрерывно тяните за трос стартера до тех пор, пока карбюратор не освободится сам по себе, а затем установите элемент воздушного фильтра.
	Топливо низкого качества или в него попала вода.	Заправьте устройство другим топливом.
Низкое энергопотребление / Плохое ускорение / проблемы с холостым ходом	Старая или неправильно приготовленная топливная смесь	Слить старую и залить правильно приготовленную топливную смесь
	Топливо низкого качества или в него попала вода.	Слить старую и залить правильно приготовленную топливную смесь
	Не отрегулирован карбюратор	Отрегулировать карбюратор
	Отверстие выброса заблокировано	Выньте штекер свечи зажигания и устраните засор.
	Засорен воздушный или топливный фильтр.	Очистка воздушного фильтра
Необычные звуки	Болты, гайки или другие крепежные детали не закреплены.	Крепко затяните детали.
Нет подачи масла	Масло низкого качества.	Замена масла.
	Засорение маслопровода или отверстий для смазки	Очистка.

16.Сервисное обслуживание

Конструкция бензиновой цепной пилы HAITEC разработана с учетом продолжительного и безотказного срока службы. Регулярное выполнение технического обслуживания является залогом того, что изделие будет служить долго. Если вы не уверены в своих силах, не располагаете нужными инструментами и оригинальными запасными частями, заказывайте техническое обслуживание в авторизованных сервисных центрах. Для получения подробной информации о сервисных центрах обратитесь к дилеру, у которого вы приобрели продукцию HAITEC.

Оригинальные запчасти предоставляются сервисными мастерскими и дилерами. Мы рекомендуем Вам доставить устройство в авторизованный сервисный центр для ежегодного техобслуживания и осмотра защитных устройств.

Для получения дополнительной информации о сервисном обслуживании и запасных частях, пожалуйста, свяжитесь с дилером, у которого Вы приобрели устройство.

17.Окружающая среда

Если Ваше устройство было заменено после длительного использования, не выбрасывайте его в бытовые отходы, а утилизируйте экологично.

18.Гарантийные обязательства

Гарантийный срок составляет 12 месяца с даты покупки. Сохраняйте товарный чек. Гарантия не распространяется на такие случаи как, быстроизнашивающиеся детали и неполадки, возникшие в результате использования не по назначению, применение с силой, технические изменения, использование неправильных комплектующих или неоригинальных запчастей и выполнение ремонта неквалифицированным персоналом. Ремонт разрешается производить только авторизованному торговому представителю.

19.Инструкция по утилизации

Устройство находится в упаковке во избежание повреждений при транспортировке. Эта упаковка является сырьём и, таким образом, может быть повторно использована или возвращена в товарный цикл. Устройство и его принадлежности состоят из различных материалов, таких как металл и пластик. Передайте неисправные компоненты в пункт утилизации специальных отходов. Информацию можно получить в специализированном магазине или в муниципалитете.

HAITEC

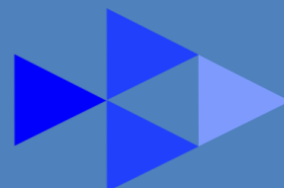

www.HAITEC.ru

LLC "HAITEC"
123592 MOSCOW, RUSSIA