

Вид спереди

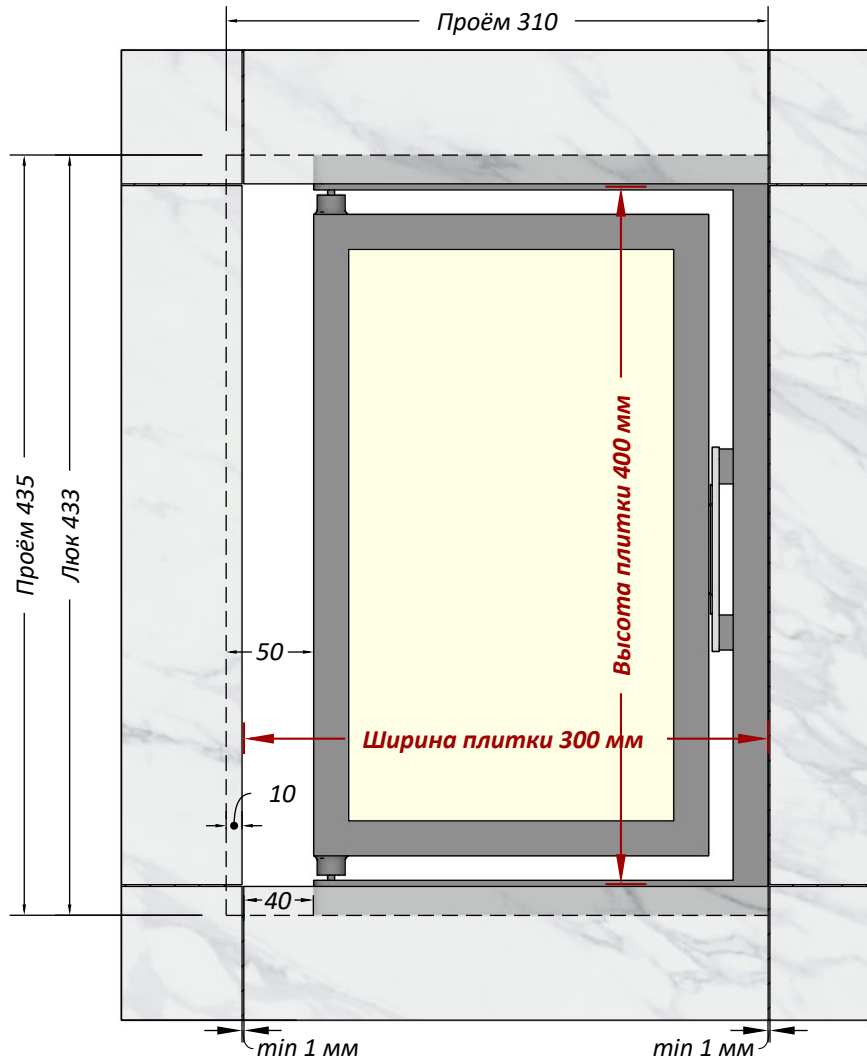

Вид сверху

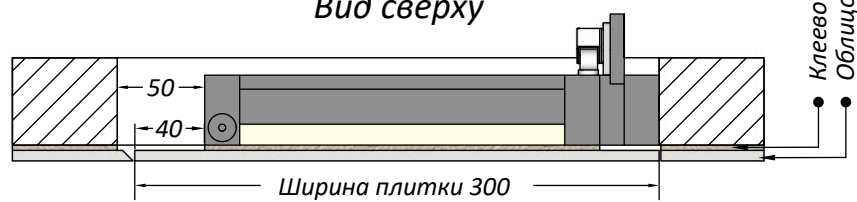

Открытие нажатием со стороны петли

или

Открытие нажатием со стороны замка

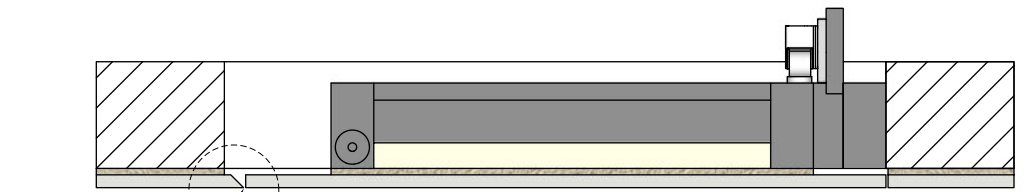

запил плитки под 45°

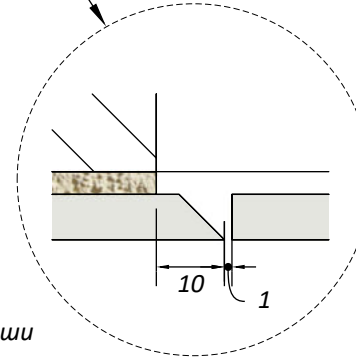

Глубина ниши min 70 мм

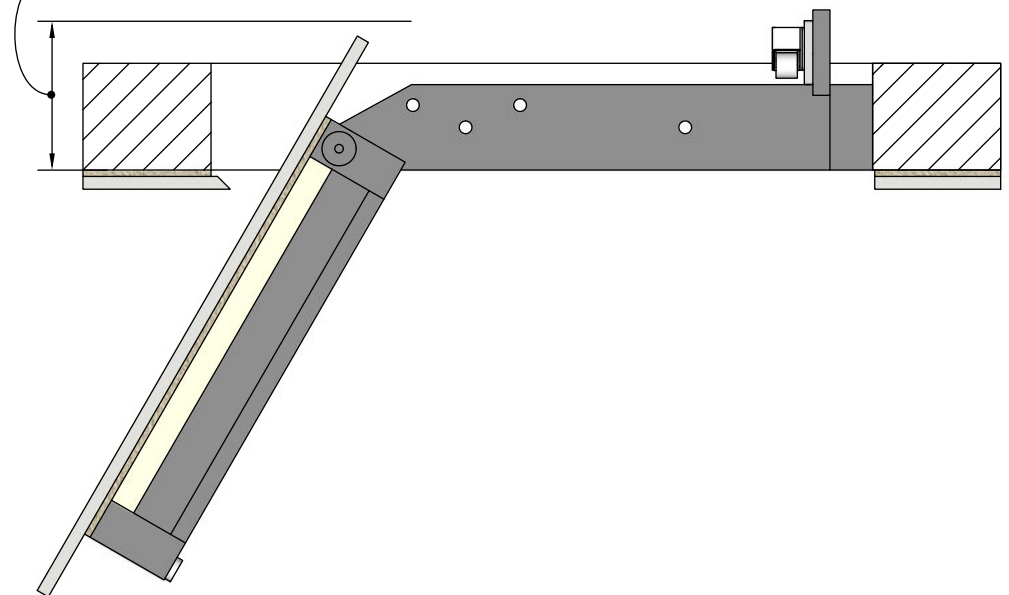

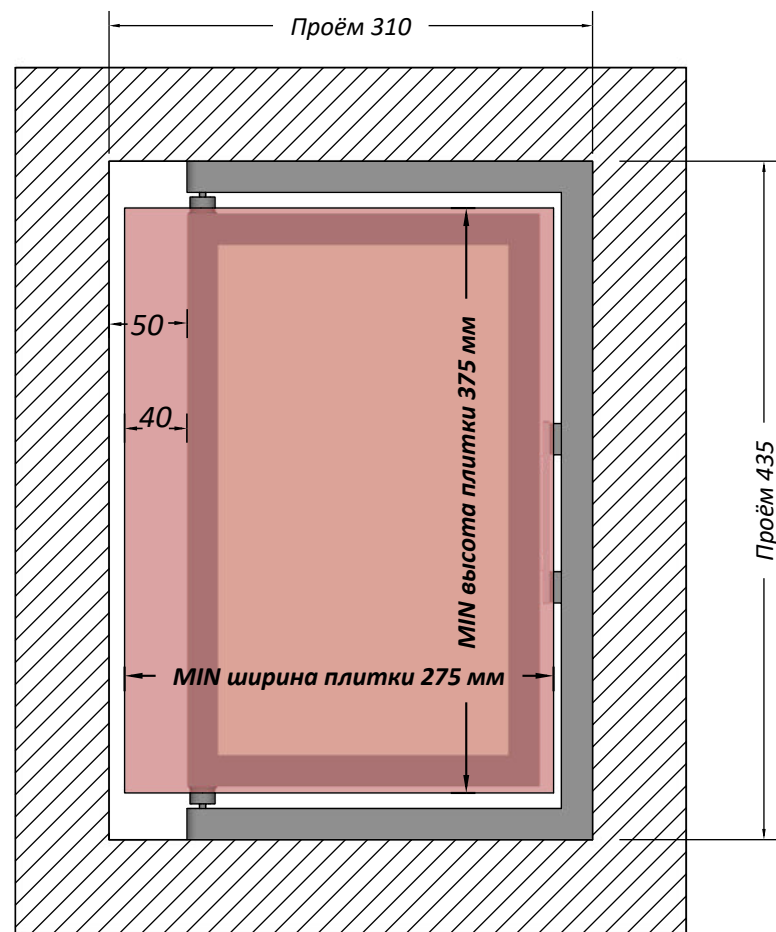
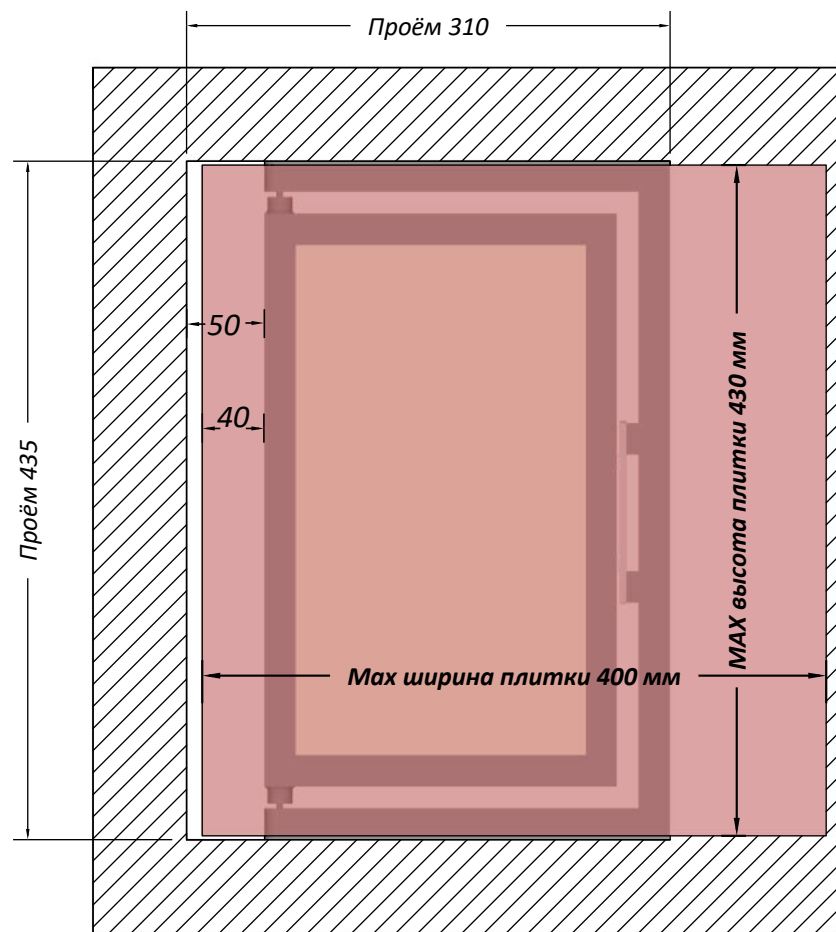

Люк устанавливать петлевой стороной не ближе, чем на 40мм от шва плиток.

Люк устанавливать петлевой стороной не ближе, чем на 50мм от проёма.