

**RUPES®**

---

---

**КАТАЛОГ**  
**2019**

---

---

**2019**

# ОГЛАВЛЕНИЕ

## **ЭЛЕКТРОИНСТРУМЕНТ**

**стр. 6**

Зачистные машинки	стр. 8
Полировальные машинки	стр. 10
BigFoot nano	стр. 12
Системы BigFoot	стр. 16
Шлифовальные машинки	стр. 26
Наборы Systainer	стр. 32
Тепловые пистолеты	стр. 38
Дрели	стр. 38
Кромкообрезные машинки	стр. 39
Матрирующие машинки	стр. 39

## **ПНЕВМАТИЧЕСКИЕ ИНСТРУМЕНТЫ**

**стр. 40**

Зачистные машинки	стр. 42
Шлифовальные машинки	стр. 43
Полировальные машинки	стр. 48

## **РАСХОДНЫЕ МАТЕРИАЛЫ И ПРИНАДЛЕЖНОСТИ**

**стр. 50**

Подшвы	стр. 52
Поролоновые полировальные диски	стр. 56
Полировальные пасты	стр. 63
Принадлежности BigFoot	стр. 66
Абразивы	стр. 72
Общие принадлежности	стр. 78
Система для транспортировки	стр. 79
Средства для ухода за автомобилем	стр. 80

## **СИСТЕМЫ ПЫЛЕУДАЛЕНИЯ**

**стр. 84**

Моющие пылесосы	стр. 87
Передвижные агрегаты	стр. 88
Система Matic	стр. 98
Централизованные турбины	стр. 102
Терминалы	стр. 104
Принадлежности	стр. 110

**RUPES**



# ИННОВАЦИОННОЕ КОНСТРУКТИВНОЕ ИСПОЛНЕНИЕ

**RUPES – семейная итальянская компания, основанная в 1947 году в Милане.** С момента основания компании RUPES, проявляемая ею приверженность инновациям и стремление выпускать продукцию высочайшего качества сделали компанию **признанным во всем мире производителем** профессиональных электрических и пневматических инструментов, принадлежностей и вакуумных систем.

Основной причиной успеха компании RUPES является её приверженность исследованиям и разработкам. Особое внимание уделяется разработке и производству изделий, полностью отвечающих требованиям, предъявляемым к охране здоровья и обеспечению безопасности, и гарантирующих повышенный уровень комфорта для людей, работающих с этими изделиями.

За последние годы компанией RUPES были получены многочисленные патенты и были разработаны технические решения, способствующие упрощению работы и увеличению производительности.

# ЭЛЕКТРО- ИНСТРУМЕНТ

---



Зачистные машинки  
Полировальные машинки  
BigFoot nano  
Системы BigFoot  
Шлифовальные машинки  
Наборы Systainer  
Тепловые пистолеты  
Дрели  
Кромкообрезные машинки  
Матирующие машинки

## AR 11S – AR 52ES

Прямые зачистные машинки

311,00 евро – 355,00 евро



ТЕХНИЧЕСКИЕ ДАННЫЕ		AR 11S	AR 52ES
Ø цангового зажима	мм	6	6
Мощность	Вт	700	600
об/мин		9000	3000-7000
Вес	кг	1,5	1,5
Регулировка скорости		-	•

## AR 38S – AR 38ES

Прямые зачистные машинки

317,00 евро – 362,00 евро



См. информацию по набору Systerainer на стр. 35

ТЕХНИЧЕСКИЕ ДАННЫЕ		AR 38S	AR 38ES
Ø цангового зажима	мм	6	6
Мощность	Вт	800	800
об/мин		30000	18000-30000
Вес	кг	1,5	1,5
Регулировка скорости		-	•

## BA 215S – BA 225S

Миниатюрные угловые зачистные машинки

194,00 евро – 199,00 евро



ТЕХНИЧЕСКИЕ ДАННЫЕ		BA 215S	BA 225S
Ø диска	мм	115	125
Мощность	Вт	950	950
об/мин		11000	8500
Вес	кг	2	2
Быстро закручивающаяся резьба		M14-M	M14-M
Кнопка фиксации вала		•	•
Поворотный защитный щиток		•	•
Боковая ручка		•	•

## BA 31ES

Миниатюрная угловая зачистная машинка

311,00 евро



ТЕХНИЧЕСКИЕ ДАННЫЕ		BA 31ES
Ø диска	мм	115
Мощность	Вт	900
об/мин		1500-4000
Вес	кг	2,1
Регулировка скорости		•
Резьба шпинделя		M14-M
Кнопка фиксации вала		•
Подключение к централизованной вакуумной системе		•
Поворотный защитный щиток		•
Боковая ручка		•



### SM 43N

Вертикальная  
зачистная машинка

376,00 евро



ТЕХНИЧЕСКИЕ ДАННЫЕ		SM 43N
Ø диска	мм	178
Мощность	Вт	1100
об/мин		4200
Вес	кг	4,2
Резьба шпинделя		M14-M
Регулировка положения защитного щитка		•
Боковая ручка		•

### LH 31N

Угловая полировальная машинка

412,00 евро



ТЕХНИЧЕСКИЕ ДАННЫЕ		LH 31N
Ø диска	мм	178
Мощность	Вт	1200
об/мин		3400
Вес	кг	3,3
Резьба шпинделя		M14-M
Боковая ручка		•

### LH 32EN

Угловая полировально-шлифовальная машинка

454,00 евро



ТЕХНИЧЕСКИЕ ДАННЫЕ		LH 32EN
Ø диска	мм	178
Мощность	Вт	1200
об/мин		1400-3400
Вес	кг	3,3
Регулировка скорости		•
Резьба шпинделя		M14-M
Боковая ручка		•

### LH 232N

Угловая полировально-шлифовальная машинка

490,00 евро



ТЕХНИЧЕСКИЕ ДАННЫЕ		LH 232N
Ø диска	мм	178
Мощность	Вт	1200
об/мин		1600-3400
Вес	кг	3,7
Резьба шпинделя		M14-M
Боковая ручка		•

# ЭЛЕКТРОИНСТРУМЕНТ ПОЛИРОВАЛЬНЫЕ МАШИНКИ

## FR 32ES

Миниатюрная угловая полировальная машинка

334,00 евро



ТЕХНИЧЕСКИЕ ДАННЫЕ		FR 32ES
Ø диска-подшвы	мм	75
Мощность	Вт	900
об/мин		1500-4000
Вес	кг	1,8
Регулировка скорости		•
Резьба шпинделя		M14-M
Боковая ручка		•
Держатель поролонового полировального диска в комплекте		990.015

## LH 16ES

Миниатюрная угловая полировальная машинка

383,00 евро



ТЕХНИЧЕСКИЕ ДАННЫЕ		LH 16ES
Ø поролонового полировального диска, макс	мм	180
Мощность	Вт	900
об/мин		700-1700
Вес	кг	1,9
Регулировка скорости		•
Резьба шпинделя		M14-M
Кнопка фиксации вала		•
Боковая ручка		•

## LH 18ENS

Угловая полировальная машинка

330,00 евро



ТЕХНИЧЕСКИЕ ДАННЫЕ		LH 18ENS
Ø поролонового полировального диска, макс	мм	180
Мощность	Вт	1100
об/мин		750-1850
Вес	кг	2,0
Регулировка скорости		•
Резьба шпинделя		M14-M
Кнопка фиксации вала		•
Боковая ручка		•

## LH 22N – LH 22EN

Угловые полировальные машинки

424,00 евро – 472,00 евро



ТЕХНИЧЕСКИЕ ДАННЫЕ		LH 22N	LH 22EN
Ø поролонового полировального диска, макс	мм	200	200
Мощность	Вт	1020	1020
об/мин		2000	900-2000
Вес	кг	3,3	3,3
Регулировка скорости		-	•
Резьба шпинделя		M14-M	M14-M
Кнопка фиксации вала		•	•
Боковая ручка		•	•

A close-up, high-angle photograph of a Rupes orbital sander. The sander is primarily white with black accents. It is mounted on a large, thick, white, circular foam pad. The background is dark, making the white and black components of the sander stand out. The Rupes logo is prominently displayed in a red box at the top center of the image.

**RUPES®**

# ТРИ ИНСТРУМЕНТА В ОДНОМ

## ФИКСИРУЮЩАЯ КНОПКА

Блокировка шпинделя для быстрой и легкой замены дисков крепления и принадлежностей

## СВЕТОДИОДНЫЕ ИНДИКАТОРЫ

Светодиоды высокой видимости для контроля степени зарядки аккумулятора



iBrid

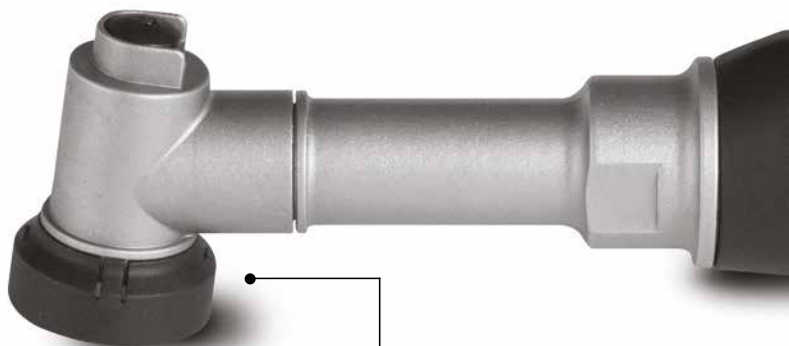

## ЗАЩИТНЫЙ ЩИТОК

Предотвращает нежелательный контакт со смежными поверхностями во время работы

## УГОЛ 97°

Оптимизирован для повышения производительности и обеспечения удобства для оператора

1



2



3



### ВРАЩАТЕЛЬНОЕ ДВИЖЕНИЕ

Быстрая коррекция покраски на краях и профилях при помощи диска-подшвы **Ø 30 мм**  
Очистка и обработка щёткой со специальными принадлежностями

### ЭКСЦЕНТРИКОВОЕ ОРБИТАЛЬНОЕ ДВИЖЕНИЕ Ø 3 мм

Микрошлифование и удаление точечных дефектов. Полировка до сверхвысокого блеска при помощи: диска-подшвы **Ø 30 мм** диска-подшвы **Ø 50 мм**

### ЭКСЦЕНТРИКОВОЕ ОРБИТАЛЬНОЕ ДВИЖЕНИЕ Ø 12 мм

Коррекция лакокрасочного покрытия и полировка до сильного блеска при помощи: диска-подшвы **Ø 30 мм** диска-подшвы **Ø 50 мм**

# ВЗАИМОЗАМЕНЯЕМЫЕ ПРИНАДЛЕЖНОСТИ

## ДИСКОВЫЙ РЕГУЛЯТОР ВКЛЮЧЕНИЯ/ ВЫКЛЮЧЕНИЯ И ВЫБОРА СКОРОСТИ

Пять рабочих скоростей для различных видов работы и плавного пуска

## РУЧКА ПУСКА/ ОСТАНОВКИ

Эргономичная и надежная рукоятка для включения прибора



## КОМПАКТНЫЙ И ЭРГОНОМИЧНЫЙ ИНСТРУМЕНТ

Чрезвычайно легкий инструмент, специально разработанный для выполнения работы одной рукой

## АККУМУЛЯТОР

Двигатель с высоким крутящим моментом обеспечивает одинаковые рабочие характеристики при питании от аккумулятора и от электросети

ТИП	HR81M	HR81ML
Напряжение пост.тока (В)	10,8 – 12	10
об/мин	2000-5000	2000-5000
Время работы от аккумулятора	~30 мин*	~30 мин*
Время зарядки	~20 мин*	~20 мин*
Электронная регулировка скорости	•	•
Защита от суртокта	•	•
Плавный старт	•	•
Светодиодная индикация	•	•
Размеры (мм)	287x70x47**	332x70x47**
Вес (г)	470**	520**

\*Значение указано для аккумулятора 9НВ120LT, полностью заряженного при помощи зарядного устройства 9НС120LT при нормальном использовании полировальной машинки Rupes HR81M / HR81ML и функционального блока с орбитой эксцентрика 12 мм и с полировальным диском Ø 30 мм.

\*\*Без функционального блока, блока аккумуляторов и источника питания.

# Полировальные машинки BIGFOOT iBrid nano

## HR81M/DLX Набор с короткой рукояткой iBrid nano

675,00 евро



### ОПИСАНИЕ

### КОЛИЧЕСТВО КОД

Короткая рукоятка iBrid Nano (входит в состав HR81M/DLX)	1	9.HR81M
Сумка для инструмента BIGFOOT Premium Tool	1	9.Z932/BF
Адаптер переменного-постоянного тока	1	9HP120LT
Заряжаемый блок питания	2	9NB120LT
Зарядное устройство	1	9HC120LT
Поролоновый полировальный диск на липучке, ГРУБЫЙ, Ø 30/40 мм	6	9.BF40H/6
Поролоновый полировальный диск на липучке, ТОНКИЙ, Ø 30/40 мм	6	9.BF40M/6
Поролоновый полировальный диск на липучке, ГРУБЫЙ, Ø 50/70 мм	4	9.BF70H/4
Поролоновый полировальный диск на липучке, ТОНКИЙ, Ø 50/70 мм	4	9.BF70M/4
Полировальная паста ZEPHIR, ГРУБАЯ, 150 мл	1	9.BFZEPHIR150
Полировальная паста KERAMIK, ТОНКАЯ, 150 мл	1	9.BFKERAMIK150
Блок вращательного движения	1	562.390
Блок орбитального движения с эксцентриком 3 мм	1	581.390/C
Блок орбитального движения с эксцентриком 12 мм	1	58.390/C
Полировальный диск-подошва Ø 30 мм	1	995.001
Полировальный диск-подошва Ø 50 мм	1	996.001
Шлифовальная подошва Ø 30 мм	1	997.001
Чашеобразная щетка из конского волоса, средней жесткости	1	9.BF3000
Нейлоновая чашеобразная щетка, жесткая	1	9.BF3030
Абразивные диски на клейкой основе для удаления точечных дефектов Ø 35 мм P2000	10	9.45520
Абразивные диски на клейкой основе для удаления точечных дефектов Ø 35 мм P3000	10	9.45530
Салфетка из микрофибры	1	9.BF9010/4
Сумка для принадлежностей с контейнером	1	9.Z987/BF

## 9.HR81M Короткая рукоятка iBrid nano

376,00 евро



# Полировальные машинки BIGFOOT iBrid nano

## HR81ML/DLX Набор с длинной рукояткой iBrid nano

716,00 евро



### ОПИСАНИЕ

### КОЛИЧЕСТВО

### КОД

Длинная рукоятка iBrid Nano (входит в состав HR81M/DLX)	1	9.HR81ML
Сумка для инструмента BIGFOOT Premium Tool	1	9.Z932/BF
Адаптер переменного-постоянного тока	1	9HP120LT
Заряжаемый блок питания	2	9NB120LT
Зарядное устройство	1	9HC120LT
Поролоновый полировальный диск на липучке, ГРУБЫЙ, Ø 30/40 мм	6	9.BF40H/6
Поролоновый полировальный диск на липучке, ТОНКИЙ, Ø 30/40 мм	6	9.BF40M/6
Поролоновый полировальный диск на липучке, ГРУБЫЙ, Ø 50/70 мм	4	9.BF70H/4
Поролоновый полировальный диск на липучке, ТОНКИЙ, Ø 50/70 мм	4	9.BF70M/4
Полировальная паста ZEPHIR, ГРУБАЯ, 150 мл	1	9.BFZEPHIR150
Полировальная паста KERAMIK, ТОНКАЯ, 150 мл	1	9.BFKERAMIK150
Блок вращательного движения	1	562.390
Блок орбитального движения с эксцентриком 3 мм	1	581.390/C
Блок орбитального движения с эксцентриком 12 мм	1	58.390/C
Полировальный диск-подошва Ø 30 мм	1	995.001
Полировальный диск-подошва Ø 50 мм	1	996.001
Шлифовальная подошва Ø 30 мм	1	997.001
Чашеобразная щетка из конского волоса, средней жесткости	1	9.BF3000
Нейлоновая чашеобразная щетка, жесткая	1	9.BF3030
Абразивные диски на клеевой основе для удаления точечных дефектов Ø 35 мм P2000	10	9.45520
Абразивные диски на клеевой основе для удаления точечных дефектов Ø 35 мм P3000	10	9.45530
Салфетка из микрофибры	1	9.BF9010/4
Сумка для принадлежностей с контейнером	1	9.Z987/BF

## 9.HR81ML Длинная рукоятка iBrid nano

417,00 евро



## LHR 21ES

Вращательно-орбитальная полировальная машинка



### ТЕХНИЧЕСКИЕ ДАННЫЕ

Ø диска-подшвы	мм	<b>150</b>
Ø орбиты эксцентрика	мм	<b>21</b>
Мощность	Вт	<b>500</b>
об/мин		<b>2000 – 4200</b>
Вес	кг	<b>2,6</b>
Регулировка скорости		<b>•</b>
Резьба шпинделя		<b>M8-F</b>
Полировальная подшва в комплекте		<b>981.321N</b>
Электрический шнур	м	<b>9</b>



### LHR 21ES/DLX 530,00 евро

- 1 вращательно-орбитальная полировальная машинка LHR 21ES (Ø 150 мм – Ø орбиты эксцентрика 21 мм)
- 1 сумка для инструмента BIGFOOT (код 9.Z871/BF)
- 1 полировальная паста ZEPHIR, 250 мл, ГРУБАЯ (код 9.BFZEPHIR250)
- 1 полировальная паста QUARZ, 250 мл, СРЕДНЯЯ (код 9.BFQUARZ250)
- 1 полировальная паста KERAMIK, 250 мл, ТОНКАЯ (код 9.BFKERAMIK250)
- 1 полировальная паста DIAMOND, 250 мл, СВЕРХТОНКАЯ (код 9.BFDIAMOND250)
- 1 поролоновый полировальный диск, ГРУБЫЙ, Ø 150-180 мм (код 9.BF180H)
- 1 поролоновый полировальный диск, СРЕДНИЙ, Ø 150-180 мм (код 9.BF180J)
- 1 поролоновый полировальный диск, ТОНКИЙ, Ø 150-180 мм (код 9.BF180M)
- 1 поролоновый полировальный диск, СВЕРХТОНКИЙ, Ø 150-180 мм (код 9.BF180S)
- 4 салфетки из микрофибры (код 9.BF9010/4)
- 1 защитный фартук BIGFOOT (код 9.Z868)



### LHR 21ES/STN 406,00 евро

- 1 вращательно-орбитальная полировальная машинка LHR 21ES (Ø 150 мм – Ø орбиты эксцентрика 21 мм)
- 1 полировальная паста QUARZ, 250 мл, СРЕДНЯЯ (код 9.BFQUARZ250)
- 1 полировальная паста KERAMIK, 250 мл, ТОНКАЯ (код 9.BFKERAMIK250)
- 1 поролоновый полировальный диск, СРЕДНИЙ, Ø 150-180 мм (код 9.BF180J)
- 1 поролоновый полировальный диск, ТОНКИЙ, Ø 150-180 мм (код 9.BF180M)
- 4 салфетки из микрофибры (код 9.BF9010/4)



ПРИМЕЧАНИЕ: все позиции упакованы в картонную коробку RUPES.

### LHR 21ES/STF 440,00 евро

- 1 вращательно-орбитальная полировальная машинка LHR 21ES (Ø 150 мм – Ø орбиты эксцентрика 21 мм)
- 2 поролоновых полировальных диска, ГРУБЫЕ, Ø 150-180 мм (код 9.BF180H)
- 2 поролоновых полировальных диска, СРЕДНИЕ, Ø 150-180 мм (код 9.BF180J)
- 2 поролоновых полировальных диска, ТОНКИЕ, Ø 150-180 мм (код 9.BF180M)
- 2 поролоновых полировальных диска, СВЕРХТОНКИЕ, Ø 150-180 мм (код 9.BF180S)
- 4 салфетки из микрофибры (код 9.BF9010/4)



ПРИМЕЧАНИЕ: все позиции упакованы в картонную коробку RUPES.

### LHR 21ES/STD 366,00 евро

- 1 вращательно-орбитальная полировальная машинка LHR 21ES (Ø 150 мм – Ø орбиты эксцентрика 21 мм)



ПРИМЕЧАНИЕ: все позиции упакованы в картонную коробку RUPES.



## LHR 15ES

Вращательно-орбитальная полировальная машинка



### ТЕХНИЧЕСКИЕ ДАННЫЕ

Ø диска-подшвы	мм	<b>125</b>
Ø орбиты эксцентрика	мм	<b>15</b>
Мощность	Вт	<b>500</b>
об/мин		<b>2000 – 5000</b>
Вес	кг	<b>2,5</b>
Регулировка скорости		<b>•</b>
Резьба шпинделя		<b>M8-F</b>
Полировальная подошва в комплекте		<b>980.027N</b>
Электрический шнур	м	<b>9</b>



### LHR 15ES/DLX 490,00 евро

- 1 вращательно-орбитальная полировальная машинка LHR 15ES (Ø 125 мм – Ø орбиты эксцентрика 15 мм)
- 1 сумка для инструментов BIGFOOT (код 9.Z871/BF)
- 1 полировальная паста ZEPHIR, 250 мл, ГРУБАЯ (код 9.BFZEPHIR250)
- 1 полировальная паста QUARZ, 250 мл, СРЕДНЯЯ (код 9.BFQUARZ250)
- 1 полировальная паста KERAMIK, 250 мл, ТОНКАЯ (код 9.BFKERAMIK250)
- 1 полировальная паста DIAMOND, 250 мл, СВЕРХТОНКАЯ (код 9.BFDIAMOND250)
- 1 поролоновый полировальный диск, ГРУБЫЙ, Ø 130-150 мм (код 9.BF150H)
- 1 поролоновый полировальный диск, СРЕДНИЙ, Ø 130-150 мм (код 9.BF150J)
- 1 поролоновый полировальный диск, ТОНКИЙ, Ø 130-150 мм (код 9.BF150M)
- 1 поролоновый полировальный диск, СВЕРХТОНКИЙ, Ø 130-150 мм (код 9.BF150S)
- 4 салфетки из микрофибры (код 9.BF9010/4)
- 1 защитный фартук BIGFOOT



### LHR 15ES/STN 390,00 евро

- 1 вращательно-орбитальная полировальная машинка LHR 15ES (Ø 125 мм – Ø орбиты эксцентрика 15 мм)
- 1 полировальная паста QUARZ, 250 мл, СРЕДНЯЯ (код 9.BFQUARZ250)
- 1 полировальная паста KERAMIK, 250 мл, ТОНКАЯ (код 9.BFKERAMIK250)
- 1 поролоновый полировальный диск, СРЕДНИЙ, Ø 130-150 мм (код 9.BF150J)
- 1 поролоновый полировальный диск, ТОНКИЙ, Ø 130-150 мм (код 9.BF150M)
- 4 салфетки из микрофибры (код 9.BF9010/4)



ПРИМЕЧАНИЕ: все позиции упакованы в картонную коробку RUPES.

### LHR 15 ES/STF 423,00 евро

- 1 вращательно-орбитальная полировальная машинка LHR 15ES (Ø 125 мм – Ø орбиты эксцентрика 15 мм)
- 2 поролоновых полировальных диска, ГРУБЫЕ, Ø 130-150 мм (код 9.BF150H)
- 2 поролоновых полировальных диска, СРЕДНИЕ, Ø 130-150 мм (код 9.BF150J)
- 2 поролоновых полировальных диска, ТОНКИЕ, Ø 130-150 мм (код 9.BF150M)
- 2 поролоновых полировальных диска, СВЕРХТОНКИЕ, Ø 130-150 мм (код 9.BF150S)
- 4 салфетки из микрофибры (код 9.BF9010/4)



ПРИМЕЧАНИЕ: все позиции упакованы в картонную коробку RUPES.

### LHR 15 ES/STD 341,00 евро

- 1 вращательно-орбитальная полировальная машинка LHR 15ES (Ø 125 мм – Ø орбиты эксцентрика 15 мм)



ПРИМЕЧАНИЕ: все позиции упакованы в картонную коробку RUPES.

## LHR 21Mark III

Вращательно-орбитальная полировальная машинка



**Mark III**

### ТЕХНИЧЕСКИЕ ДАННЫЕ

Ø диска-подошвы	мм	<b>150</b>
Ø орбиты эксцентрика	мм	<b>21</b>
Мощность	Вт	<b>500</b>
об/мин		<b>3000 – 4500</b>
Вес	кг	<b>2,7</b>
Регулировка скорости		<b>•</b>
Резьба шпинделя		<b>M8-F</b>
Полировальная подошва в комплекте		<b>981.321N</b>
Электрический шнур	м	<b>9</b>



## LHR 21Mark III/DLX 640,00 евро

- 1 вращательно-орбитальная полировальная машинка LHR 21 MarkIII (Ø 150 мм – орбита эксцентрика 21 мм)
- 1 сумка для инструмента BIGFOOT (код 9.Z1043/BF)
- 1 полировальная паста ZEPHIR, 250 мл, ГРУБАЯ (код 9.BFZEPHIR250)
- 1 полировальная паста QUARZ, 250 мл, СРЕДНЯЯ (код 9.BFQUARZ250)
- 1 полировальная паста KERAMIK, 250 мл, ТОНКАЯ (код 9.BFKERAMIK250)
- 1 полировальная паста DIAMOND, 250 мл, СВЕРХТОНКАЯ (код 9.BFDIAMOND250)
- 1 поролоновый полировальный диск, ГРУБЫЙ, Ø 150-180 мм (код 9.BF180H)
- 1 поролоновый полировальный диск, СРЕДНИЙ, Ø 150-180 мм (код 9.BF180J)
- 1 поролоновый полировальный диск, ТОНКИЙ, Ø 150-180 мм (код 9.BF180M)
- 1 поролоновый полировальный диск, СВЕРХТОНКИЙ, Ø 150-180 мм (код 9.BF180S)
- 4 салфетки из микрофибры (код 9.BF9010/4)
- 1 защитный фартук BIGFOOT (код 9.Z868)



## LHR 21Mark III/STN 536,00 евро

- 1 вращательно-орбитальная полировальная машинка LHR 21 MarkIII (Ø 150 мм – орбита эксцентрика 21 мм)
- 1 полировальная паста QUARZ, 250 мл, СРЕДНЯЯ (код 9.BFQUARZ250)
- 1 полировальная паста KERAMIK, 250 мл, ТОНКАЯ (код 9.BFKERAMIK250)
- 1 поролоновый полировальный диск, СРЕДНИЙ, Ø 150-180 мм (код 9.BF180J)
- 1 поролоновый полировальный диск, ТОНКИЙ, Ø 150-180 мм (код 9.BF180M)
- 4 салфетки из микрофибры (код 9.BF9010/4)

ПРИМЕЧАНИЕ: все позиции упакованы в картонную коробку RUPES.



## LHR 21Mark III/STF 577,00 евро

- 1 вращательно-орбитальная полировальная машинка LHR 21 MarkIII (Ø 150 мм – орбита эксцентрика 21 мм)
- 2 поролоновых полировальных диск, ГРУБЫЕ, Ø 150-180 мм (код 9.BF180H)
- 2 поролоновых полировальных диска, СРЕДНИЕ, Ø 150-180 мм (код 9.BF180J)
- 2 поролоновых полировальных диска, ТОНКИЕ, Ø 150-180 мм (код 9.BF180M)
- 2 поролоновых полировальных диска, СВЕРХТОНКИЕ, Ø 150-180 мм (код 9.BF180S)
- 4 салфетки из микрофибры (код 9.BF9010/4)

ПРИМЕЧАНИЕ: все позиции упакованы в картонную коробку RUPES.

## LHR 21MarkIII/STD 508,00 евро

- 1 вращательно-орбитальная полировальная машинка LHR 21 MarkIII (Ø 150 мм – орбита эксцентрика 21 мм)

ПРИМЕЧАНИЕ: все позиции упакованы в картонную коробку RUPES.



## LHR 15Mark III

Вращательно-орбитальная полировальная машинка



**Mark III**

ТЕХНИЧЕСКИЕ ДАННЫЕ		
Ø диска-подшвы	мм	125
Ø орбиты эксцентрика	мм	15
Мощность	Вт	500
об/мин		3000 – 5200
Вес	кг	2,6
Регулировка скорости		•
Резьба шпинделя		M8-F
Полировальная подошва в комплекте		980.027N
Электрический шнур	м	9



## LHR 15Mark III/DLX

616,00 евро

- 1 вращательно-орбитальная полировальная машинка LHR 15 MarkIII (Ø 125 мм – орбита эксцентрика 15 мм)
- 1 сумка для инструментов BIGFOOT (код 9.Z1043/BF)
- 1 полировальная паста ZEPHIR, 250 мл, ГРУБАЯ (код 9.BFZEPHIR250)
- 1 полировальная паста QUARZ, 250 мл, СРЕДНЯЯ (код 9.BFQUARZ250)
- 1 полировальная паста KERAMIK, 250 мл, ТОНКАЯ (код 9.BFKERAMIK250)
- 1 полировальная паста DIAMOND, 250 мл, СВЕРХТОНКАЯ (код 9.BFDIAMOND250)
- 1 поролоновый полировальный диск, ГРУБЫЙ, Ø 130-150 мм (код 9.BF150H)
- 1 поролоновый полировальный диск, СРЕДНИЙ, Ø 130-150 мм (код 9.BF150J)
- 1 поролоновый полировальный диск, ТОНКИЙ, Ø 130-150 мм (код 9.BF150M)
- 1 поролоновый полировальный диск, СВЕРХТОНКИЙ, Ø 130-150 мм (код 9.BF150S)
- 4 салфетки из микрофибры (код 9.BF9010/4)
- 1 защитный фартук BIGFOOT (код 9.Z868)



## LHR 15Mark III/STN

519,00 евро

- 1 вращательно-орбитальная полировальная машинка LHR 15 MarkIII (Ø 125 мм – орбита эксцентрика 15 мм)
- 1 полировальная паста QUARZ, 250 мл, СРЕДНЯЯ (код 9.BFQUARZ250)
- 1 полировальная паста KERAMIK, 250 мл, ТОНКАЯ (код 9.BFKERAMIK250)
- 1 поролоновый полировальный диск, СРЕДНИЙ, Ø 130-150 мм (код 9.BF150J)
- 1 поролоновый полировальный диск, ТОНКИЙ, Ø 130-150 мм (код 9.BF150M)
- 4 салфетки из микрофибры (код 9.BF9010/4)



ПРИМЕЧАНИЕ: все позиции упакованы в картонную коробку RUPES.

## LHR 15Mark III/STF

556,00 евро

- 1 вращательно-орбитальная полировальная машинка LHR 15 MarkIII (Ø 125 мм – орбита эксцентрика 15 мм)
- 2 поролоновых полировальных диска, ГРУБЫЕ, Ø 130-150 мм (код 9.BF150H)
- 2 поролоновых полировальных диска, ГРУБЫЕ, Ø 130-150 мм (код 9.BF150J)
- 2 поролоновых полировальных диска, ТОНКИЕ, Ø 130-150 мм (код 9.BF150M)
- 2 поролоновых полировальных диска, СВЕРХТОНКИЕ, Ø 130-150 мм (код 9.BF150S)
- 4 салфетки из микрофибры (код 9.BF9010/4)



ПРИМЕЧАНИЕ: все позиции упакованы в картонную коробку RUPES.

## LHR 15MarkIII/STD

472,00 евро

- 1 вращательно-орбитальная полировальная машинка LHR 15 MarkIII (Ø 125 мм – орбита эксцентрика 15 мм)



ПРИМЕЧАНИЕ: все позиции упакованы в картонную коробку RUPES.

## LH 19E

Ротационная полировальная машинка

### ТЕХНИЧЕСКИЕ ДАННЫЕ

Ø поролонового полировального диска, макс	мм	<b>200</b>
Ø диска-подошвы, доступные варианты	мм	<b>125   150   165</b>
Мощность	Вт	<b>1200</b>
об/мин		<b>450 – 1700</b>
Вес	кг	<b>2,2 – 4,85</b>
Регулировка скорости		<b>•</b>
Резьба диска-подошвы		<b>M14</b>
Электрический шнур	м	<b>9</b>



## LH 19E/DLX 520,00 евро

- 1 ротационная полировальная машинка LH 19E
- 1 сумка для инструмента BIGFOOT (код 9.Z998/BF)
- 1 полировальная паста, 250 мл, ГРУБАЯ (код 9.BRCOARSE250)
- 1 полировальная паста, 250 мл, ТОНКАЯ (код 9.BRFINE250)
- 1 полировальная паста, 250 мл, СВЕРХТОНКАЯ (код 9.BRULTRAFINE250)
- 2 поролоновых полировальных диска, ГРУБЫЕ, Ø 135 мм (код 9.BR150H/2)
- 1 поролоновый полировальный диск, ТОНКИЙ, Ø 135 мм (код 9.BR150M)
- 1 поролоновый полировальный диск, СВЕРХТОНКИЙ, Ø 135 мм (код 9.BR150S)
- 4 салфетки из микрофибры (код 9.BF9010/4)
- 1 защитный фартук BIGFOOT (код 9.Z868)
- 1 инструмент для смены полировальных дисков BIGFOOT (код 9.BF7001)
- 1 подошва Ø 125 мм (код 992.500)
- 1 ручка-скоба (код 811.374)
- 1 боковая ручка (код 81.322)



## LH 19E/STN 410,00 евро

- 1 ротационная полировальная машинка LH 19E
- 1 полировальная паста, 250 мл, ГРУБАЯ (код 9.BRCOARSE250)
- 1 полировальная паста, 250 мл, ТОНКАЯ (код 9.BRFINE250)
- 1 поролоновый полировальный диск, ГРУБЫЙ, Ø 135 мм (код 9.BR150H)
- 1 поролоновый полировальный диск, ТОНКИЙ, Ø 135 мм (код 9.BR150M)
- 1 подошва Ø 125 мм (код 992.500)
- 1 ручка-скоба (код 811.374)

ПРИМЕЧАНИЕ: все позиции упакованы в картонную коробку RUPES.



## LH 19E/STD 390,00 евро

- 1 ротационная полировальная машинка LH 19E
- 1 подошва Ø 125 мм (код 992.500)
- 1 ручка-скоба (код 811.374)

ПРИМЕЧАНИЕ: все позиции упакованы в картонную коробку RUPES.



# ЭЛЕКТРОИНСТРУМЕНТ ПОЛИРОВАЛЬНЫЕ МАШИНКИ BIGFOOT

## LK 900E

Полировальная машинка двойного действия с зубчатым приводом

### ТЕХНИЧЕСКИЕ ДАННЫЕ

Ø диска-подошвы	мм	125   150
Ø орбиты эксцентрика	мм	5
Мощность	Вт	900
об/мин		265 – 535
Вес	кг	2,80
Регулировка скорости		•
Резьба диска-подошвы		6 x M4
Электрический шнур	м	9



## LK 900E/DLX 695,00 евро

- 1 полировальная машинка с зубчатым приводом LK 900E
- 1 сумка для инструментов BIGFOOT (код 9.Z999/BF)
- 1 полировальная паста, 250 мл, ГРУБАЯ (код 9.BGCOARSE250)
- 1 полировальная паста, 250 мл, ТОНКАЯ (код 9.BGFINE250)
- 1 защитный силинт, 500 мл (код 9.CCP808)
- 1 поролоновый полировальный диск, ГРУБЫЙ, Ø 130-140 мм (код 9.BG150H)
- 1 поролоновый полировальный диск, ТОНКИЙ, Ø 130-140 мм (код 9.BG150M)
- 1 полировальный диск из шерсти, ГРУБЫЙ, Ø 130-145 мм (код 9.BW150H)
- 1 полировальный диск из шерсти, СРЕДНИЙ, Ø 130-145 мм (код 9.BW150M)
- 1 инструмент для смены полировальных дисков BIGFOOT (код 9.BF7001)
- 4 салфетки из микрофибры (код 9.BF9010/4)
- 1 подошва Ø 125 мм (код 980.037)
- 1 подошва Ø 150 мм (код 981.089)



## LK 900E/STN 576,00 евро

- 1 вращательно-орбитальная полировальная машинка LK 900E
- 1 полировальная паста, 250 мл, ГРУБАЯ (код 9.BGCOARSE250)
- 1 полировальная паста, 250 мл, ТОНКАЯ (код 9.BGFINE250)
- 1 поролоновый полировальный диск, ГРУБЫЙ, Ø 130-140 мм (код 9.BG150H)
- 1 поролоновый полировальный диск, ТОНКИЙ, Ø 130-140 мм (код 9.BG150M)
- 1 подошва Ø 125 мм (код 980.037)
- 1 подошва Ø 150 мм (код 981.089)

ПРИМЕЧАНИЕ: все позиции упакованы в картонную коробку RUPES.



## LK 900E/STD 535,00 евро

- 1 вращательно-орбитальная полировальная машинка LK 900E
- 1 подошва Ø 125 мм (код 980.037)

ПРИМЕЧАНИЕ: все позиции упакованы в картонную коробку RUPES.



## LHR 12E DUETTO

Вращательно-орбитальная полировальная машинка

### ТЕХНИЧЕСКИЕ ДАННЫЕ

Ø диска-подошвы	мм	<b>125</b>
Ø орбиты эксцентрика	мм	<b>12</b>
Мощность	Вт	<b>400</b>
об/мин		<b>4000 – 5500</b>
Вес	кг	<b>2,6</b>
Регулировка скорости		<b>•</b>
Резьба шпинделя		<b>M8-F</b>
Полировальная подошва в комплекте		<b>980.027N</b>
Электрический шнур	м	<b>9</b>



## LHR 12E/DLX

**449,00 евро**

- 1 вращательно-орбитальная полировальная машинка с LHR 12E DUETTO (Ø 125 мм – Ø орбиты эксцентрика 12 мм)
- 1 сумка для инструментов BIGFOOT (код 9.Z2883/BF)
- 1 полировальная паста ZEPHIR, 250 мл, ГРУБАЯ (код 9.BFZEPHIR250)
- 1 полировальная паста KERAMIK, 250 мл, ТОНКАЯ (код 9.BFKERAMIK250)
- 2 поролоновых полировальных диска, ГРУБЫЕ, Ø 130-150 мм (код 9.BF150H)
- 2 поролоновых полировальных диска, ТОНКИЕ, Ø 130-150 мм (код 9.BF150M)
- 1 мягкий переходник (код 980.041)
- 3 абразивных диска X-Cut P 2000 (код 9.45401)
- 3 абразивных диска X-Cut P 3000 (код 9.45403)
- 4 салфетки из микрофибры (9.BF9010/4)
- 1 защитный фартук BIGFOOT (код 9.Z868)



## LHR 12E/STN

**376,00 евро**

- 1 вращательно-орбитальная полировальная машинка с LHR 12E DUETTO (Ø 125 мм – Ø орбиты эксцентрика 12 мм)
- 1 полировальная паста ZEPHIR, 250 мл, ГРУБАЯ (код 9.BFZEPHIR250)
- 1 полировальная паста KERAMIK, 250 мл, ТОНКАЯ (код 9.BFKERAMIK250)
- 1 поролоновый полировальный диск, ГРУБЫЙ, Ø 130-140 мм (код 9.BF150H)
- 1 поролоновый полировальный диск, ТОНКИЙ, Ø 130-140 мм (код 9.BF150M)
- 1 мягкий переходник (код 980.041)
- 3 абразивных диска X-Cut P 2000 (код 9.45401)
- 3 абразивных диска X-Cut P 3000 (код 9.45403)
- 4 салфетки из микрофибры (9.BF9010/4)



ПРИМЕЧАНИЕ: все позиции упакованы в картонную коробку RUPES.

## LHR 12E/STF

**400,00 евро**

- 1 вращательно-орбитальная полировальная машинка LHR 12E (Ø 125 мм – Ø орбиты эксцентрика 12 мм)
- 2 поролоновых полировальных диска, ГРУБЫЕ, Ø 130-150 мм (код 9.BF150H)
- 2 поролоновых полировальных диска, СРЕДНИЕ, Ø 130-150 мм (код 9.BF150J)
- 2 поролоновых полировальных диска, ТОНКИЕ, Ø 130-150 мм (код 9.BF150M)
- 2 поролоновых полировальных диска, СВЕРХТОНКИЕ, Ø 130-150 мм (код 9.BF150S)
- 4 салфетки из микрофибры (код 9.BF9010/4)



ПРИМЕЧАНИЕ: все позиции упакованы в картонную коробку RUPES.

## LHR 12E/STD

**320,00 евро**

- 1 вращательно-орбитальная полировальная машинка LHR 12E (Ø 125 мм – Ø орбиты эксцентрика 12 мм)

ПРИМЕЧАНИЕ: все позиции упакованы в картонную коробку RUPES.



## LHR 75E MINI

Вращательно-орбитальная полировальная машинка

### ТЕХНИЧЕСКИЕ ДАННЫЕ

Ø диска-подшвы	мм	<b>75</b>
Ø орбиты эксцентрика	мм	<b>12</b>
Мощность	Вт	<b>400</b>
об/мин		<b>4000 – 5500</b>
Вес	кг	<b>2,3</b>
Регулировка скорости		<b>•</b>
Резьба шпинделя		<b>M6-F</b>
Полировальная подошва в комплекте		<b>990.007</b>
Электрический шнур	м	<b>9</b>



## LHR 75E/DLX

444,00 евро

- 1 вращательно-орбитальная полировальная мини-машинка LHR 75E MINI (Ø 75 мм – Ø орбиты эксцентрика 12 мм)
- 1 сумка для инструментов BIGFOOT (код 9.Z883/BF)
- 1 полировальная паста ZEPHIR, 250 мл, ГРУБАЯ (код 9.BFZEPHIR250)
- 1 полировальная паста KERAMIK, 250 мл, ТОНКАЯ (код 9.BFKERAMIK250)
- 2 поролоновых полировальных диска, ГРУБЫЕ, Ø 80-100 мм (код 9.BF100H)
- 2 поролоновых полировальных диска, ТОНКИЕ, Ø 80-100 мм (код 9.BF100M)
- 4 салфетки из микрофибры (код 9.BF9010/4)
- 1 защитный фартук BIGFOOT (код 9.Z868)



## LHR 75E/STN

379,00 евро

- 1 вращательно-орбитальная полировальная мини-машинка LHR 75E MINI (Ø 75 мм – Ø орбиты эксцентрика 12 мм)
- 1 полировальная паста ZEPHIR, 250 мл, ГРУБАЯ (код 9.BFZEPHIR250)
- 1 полировальная паста KERAMIK, 250 мл, ТОНКАЯ (код 9.BFKERAMIK250)
- 2 поролоновых полировальных диска, ГРУБЫЕ, Ø 80-100 мм (код 9.BF100H)
- 2 поролоновых полировальных диска, ТОНКИЕ, Ø 80-100 мм (код 9.BF100M)
- 4 салфетки из микрофибры (код 9.BF9010/4)



ПРИМЕЧАНИЕ: все позиции упакованы в картонную коробку RUPES.

## LHR 75E/STF

385,00 евро

- 1 вращательно-орбитальная полировальная машинка LHR 75E (Ø 75 мм – Ø орбиты эксцентрика 12 мм)
- 2 поролоновых полировальных диска, ГРУБЫЕ, Ø 80-100 мм (код 9.BF100H)
- 2 поролоновых полировальных диска, СРЕДНИЕ, Ø 80-100 мм (код 9.BF100J)
- 2 поролоновых полировальных диска, ТОНКИЕ, Ø 80-100 мм (код 9.BF100M)
- 2 поролоновых полировальных диска, СВЕРХТОНКИЕ, Ø 80-100 мм (код 9.BF100S)
- 4 салфетки из микрофибры (код 9.BF9010/4)



ПРИМЕЧАНИЕ: все позиции упакованы в картонную коробку RUPES.

## LHR 75E/STD

326,00 евро

- 1 вращательно-орбитальная полировальная машинка LHR 75E (Ø 75 мм – Ø орбиты эксцентрика 12 мм)



ПРИМЕЧАНИЕ: все позиции упакованы в картонную коробку RUPES.

## **КОМПЛЕКТЫ BIGFOOT ДЛЯ ПОЛИРОВАЛЬНЫХ РАБОТ НА ВОДНОМ ТРАНСПОРТЕ**



### **LHR 21 MarkIII/MAR** 720,00 евро

- 1 вращательно-орбитальная полировальная машинка LHR 21 MarkIII (Ø 150 мм – орбита эксцентрика 21 мм)
- 1 состав Marine G-WAX 500 мл (код 9.BFGWAX500)
- 2 полировальных диска BigFoot из шерсти, ГРУБЫЕ, Ø 150 мм (код 9.BW180H/2)
- 2 полировальных пасты Marine XC1, 1000 мл (код 9.XC1)
- 1 салфетка из микрофибры (код 9.BF9010/4)
- 1 сумка BigFoot Marine (код 9.Z946/BF)

  
**Mark III**







## LHR 21ES/MAR

530,00 евро

- 1 вращательно-орбитальная полировальная машинка LHR 21ES (Ø 150 мм – орбита эксцентрика 21 мм)
- 1 полировальная паста Marine XC1, 1000 мл (код 9.XC1)
- 1 полировальный диск BigFoot из шерсти, ГРУБЫЙ (код 9.BW180H/2)
- 1 салфетка из микрофибры (код 9.BF9010/4)
- 1 сумка BigFoot Marine (код 9.Z946/BF)



## ЭРГОНОМИЧНЫЙ ДИЗАЙН

Удобно расположенная ручка с резиновым покрытием обеспечивает удобство и высокую степень устойчивости во время работы

## КОЖУХ ПЫЛЕУЛОВИТЕЛЯ

Обеспечивает максимальную эффективность работы вакуумной системы и гарантирует безопасность за счет недопущения работы инструмента в режиме свободного вращения.

## НОВИНКА: ПОДОШВА

### МНОЖЕСТВЕННЫЕ ОТВЕРСТИЯ

Разработана для увеличения эффективности удаления пыли как с горизонтальной, так и с вертикальной поверхности.





## РУЧКА РЕГУЛЯТОРА СКОРОСТИ

Ручка регулятора скорости обеспечивает точность регулировок работы инструмента

## ВЫКЛЮЧАТЕЛЬ С ПОДСВЕТКОЙ

Хорошая видимость и удобное расположение обеспечивают легкость управления инструментом.

## ЦЕНТРАЛЬНАЯ ВАКУУМНАЯ СИСТЕМА

Присоедините инструмент к системе создания вакуума производства компании RUPES, что позволит производить шлифовку без образования пыли при выполнении самых разнообразных работ

## КОЛЕСО РЕГУЛИРОВКИ СКОРОСТИ

Пять рабочих скоростей для различных видов работы и плавного пуска

### ТЕХНИЧЕСКИЕ ДАННЫЕ

МОДЕЛЬ	RX153A	RX153A/ST9	RX153A	RX153A/ST9
Ø орбиты эксцентрика (мм)	3	3	6	6
Ø диска-подшвы (мм)	150	150	150	150
Резьба диска-подшвы	5/16"	5/16"	5/16"	5/16"
Отверстия в диске-подшве	МНОЖЕСТВЕННЫЕ	МНОЖЕСТВЕННЫЕ	МНОЖЕСТВЕННЫЕ	МНОЖЕСТВЕННЫЕ
об/мин	4000 ÷ 10000	4000 ÷ 10000	4000 ÷ 10000	4000 ÷ 10000
Электронная регулировка скорости	•	•	•	•
Мощность (Вт)	250	250	250	250
Класс изоляции	I	I	I	I
Вес (кг)	1,2	1,2	1,2	1,2
Электрический шнур (м)	5	9	5	9

520,00 евро

530,00 евро

520,00 евро

530,00 евро



530,00 евро

## RX153A/КОМПЛЕКТ А

Вращательно-орбитальная шлифовальная машинка с бесщеточным двигателем

- Абразивные диски МР330 **P240** – 100 шт. (код **9.33240**)
- Абразивные диски МР330 **P320** – 100 шт. (код **9.33320**)
- Абразивные диски МР330 **P320** – 100 шт. (код **9.33500**)



530,00 евро

## RX153A/КОМПЛЕКТ В

Вращательно-орбитальная шлифовальная машинка с бесщеточным двигателем

- Плёнка HQ400 **P400** – 100 шт. (код **9.45231**)
- Плёнка HQ400 **P600** – 100 шт. (код **9.45233**)



555,00 евро

## ЯЩИК RX156

Вращательно-орбитальная шлифовальная машинка

### КОМПЛЕКТ ПОСТАВКИ:

Вращательно-орбитальная шлифовальная машинка RX153A Кейс Systainer (код **9.CASEIII**)





**530,00 евро**

### **RX156A/КОМПЛЕКТ А**

Вращательно-орбитальная шлифовальная машинка с бесщеточным двигателем

- Абразивные диски МР330 **P120** – 100 шт. (код **9.33120**)
- Абразивные диски МР330 **P240** – 100 шт. (код **9.33240**)
- Абразивные диски МР330 **P320** – 100 шт. (код **9.33320**)



**530,00 евро**

### **RX156A/КОМПЛЕКТ В**

Вращательно-орбитальная шлифовальная машинка с бесщеточным двигателем

- Плёнка HQ400 **P120** – 100 шт. (код **9.45224**)
- Плёнка HQ400 **P280** – 100 шт. (код **9.45228**)



**555,00 евро**

### **ЯЩИК RX153**

Вращательно-орбитальная шлифовальная машинка

#### **КОМПЛЕКТ ПОСТАВКИ:**

Вращательно-орбитальная шлифовальная машинка RX156A  
Кейс Systainer (код **9.CASEIII**)



## LE 71T – LE 71TE – LE71TC – LE71TEC

Орбитальные шлифовальные мини-машинки

229,00 евро – 250,00 евро – 229,00 евро – 250,00 евро



## LS 71T – LS 71TE

Орбитальные шлифовальные мини-машинки

229,00 евро – 250,00 евро



См. информацию по набору Systainer на стр. 35

ТЕХНИЧЕСКИЕ ДАННЫЕ	LE 71T	LE 71TE	LE71TC	LE71TEC	LS71T	LS71TE
Ø орбиты эксцентрика	мм	2	2	2	2	2
Размер подошвы	мм	80x130	80x130	80x130	80x130	Треугольная
Мощность	Вт	200	200	200	200	200
об/мин		13000	8000-13000	13000	8000-13000	13000
Вес	кг	1,15	1,15	1,15	1,15	1,15
Регулировка скорости		-	•	-	•	-
Подошва на липучке		•	•	•	•	•
Система самовакuumирования		•	•	•	•	•
Подошва в комплекте поставки		986.012	986.012	986.012	986.012	985.006
Занжимы для бумаги		-	-	•	•	-
Фильтр 80.400/С		•	•	•	•	•

## LC71T

Орбитальная шлифовальная мини-машинка

229,00 евро



## SL 42AES

Орбитальная шлифовальная машинка

457,00 евро



ТЕХНИЧЕСКИЕ ДАННЫЕ	LC71T	
Ø орбиты эксцентрика	мм	2
Размер подошвы	мм	80x200
Мощность	Вт	200
об/мин		13000
Вес	кг	1,15
Система самовакuumирования		•
Фильтр 80.400/С		•
Подошва в комплекте поставки		986.015

ТЕХНИЧЕСКИЕ ДАННЫЕ	SL 42AES	
Ø эксцентрика	мм	4,8
Размер подошвы	мм	400x70
Мощность	Вт	550
об/мин		3000-7000
Вес	кг	2,9
Регулировка скорости		•
Занжимы для бумаги		•
Подошва на липучке		•
Подключение к централизованной вакуумной системе		•
Подошва в комплекте поставки		619.153MH

## SSCA – SSCA VR

Орбитальные шлифовальные машинки

415,00 евро – 415,00 евро



ТЕХНИЧЕСКИЕ ДАННЫЕ		SSCA	SSCA VR
Ø орбиты эксцентрика	мм	5	5
Размер подошвы	мм	210x115	225x115
Мощность	Вт	350	350
об/мин		6000	6000
Вес	кг	3,6	3,6
Зажимы для бумаги		•	•
Подошва на липучке		•	•
Система самовакuumирования		•	•
Подошва в комплекте поставки		983.002	62.55MH

## SSPF – SSPF VR – SSPF/NAS

Орбитальные шлифовальные машинки

409,00 евро – 409,00 евро – 409,00 евро



SSPF/NAS – специальная модель для обработки металла

ТЕХНИЧЕСКИЕ ДАННЫЕ		SSPF	SSPF VR	SSPF/NAS
Ø орбиты эксцентрика	мм	5	5	5
Размер подошвы	мм	210x115	225x115	210x115
Мощность	Вт	350	350	350
об/мин		6000	6000	6000
Вес	кг	3,6	3,6	3,6
Зажимы для бумаги		•	•	•
Подошва на липучке		•	•	•
Подключение к централизованной вакуумной системе		•	•	•
Защита обмотки возбуждения		•	•	•
Подошва в комплекте поставки		983.002	62.55MH	983.002

## LR 71TE

Вращательно-орбитальная шлифовальная мини-машинка

250,00 евро



См. информацию по набору Sustainier на стр. 35

ТЕХНИЧЕСКИЕ ДАННЫЕ		LR 71TE
Ø орбиты эксцентрика	мм	2
Ø диска-подошвы	мм	125
Отверстия		8+8+1
Мощность	Вт	200
об/мин		8000-13000
Вес	кг	1,15
Регулировка скорости		•
Система самовакuumирования		•
Полірувальна подошва в комплектe		980.046
Фільтр 80.400/С		•

## ER 03TE – ER 05TE

Вращательно-орбитальная шлифовальная машинка

281,00 евро – 281,00 евро



ТЕХНИЧЕСКИЕ ДАННЫЕ		ER 03TE	ER 05TE
Ø орбиты эксцентрика	мм	3	5
Ø диска-подошвы	мм	150	150
Отверстия		МНОЖЕСТВЕННЫЕ	МНОЖЕСТВЕННЫЕ
Мощность	Вт	450	450
об/мин		5000-10000	5000-10000
Вес	кг	2,1	2,1
Регулировка скорости		•	•
Резьба шлифшдла		M8-F	M8-F
Система самовакuumирования		•	•
Полірувальна подошва в комплектe		981.500	981.500

# МОДУЛЬНЫЕ СИСТЕМЫ SYSTAINER T-LOC

Система Systainer T-Loc в странах Европы служит эталоном средств для надлежащей организации хранения и перевозки инструментов, принадлежностей и деталей. Призванный обеспечивать необходимую надежность, ящик RUPES Systainer T-Loc изготовлен из прочного пластика и снабжен литыми рёбрами для дополнительного укрепления и усиления ящика. Он оснащен большой складывающейся ручкой, которая может быть утоплена в крышку ящика. Система T-LOC задает новый эталон уровня инноваций, дизайна и функциональности. Центральным элементом является защёлка T-LOC, которая позволяет запирать, открывать и закрывать ящик одной рукой. Защёлка T-LOC обеспечивает быстрое соединение отдельных блоков, которые после соединения можно переносить как единый блок.

Основные характеристики:

- Высококачественная конструкция, обеспечивающая надежную защиту содержимого ящика
- Значительно более легкая транспортировка
- Прочный материал ABS (акрилонитрилбутадиенстирол) с литыми рёбрами для придания прочности
- Крышки на петлях
- Отдельные ящики можно устанавливать друг на друга и соединять воедино







## ЯЩИК LE 71T BOX / ЯЩИК LE 71TE BOX

Орбитальная шлифовальная мини-машинка

289,00 евро / 309,00 евро



### КОМПЛЕКТ ПОСТАВКИ:

Орбитальная шлифовальная машинка LE71T или LE71TE

Фильтр Greentech	Код 80.400/C
Кейс Systainer	Код 9.CASEIII
Поролоновая вкладка	Код 9.1100

## ЯЩИК LR 71TE

Вращательно-орбитальная шлифовальная машинка

309,00 евро



### КОМПЛЕКТ ПОСТАВКИ:

Орбитальная шлифовальная машинка LR71TE

Фильтр Greentech	Код 80.400/C
Кейс Systainer	Код 9.CASEIII
Поролоновая вкладка	Код 9.1100

## ЯЩИК LS 71T / ЯЩИК LS 71TE

Орбитальная шлифовальная мини-машинка

289,00 евро / 309,00 евро



### КОМПЛЕКТ ПОСТАВКИ:

Орбитальная шлифовальная машинка LS71T или LS71TE

Фильтр Greentech	Код 80.400/C
Кейс Systainer	Код 9.CASEIII
Поролоновая вкладка	Код 9.1100

## ER155TES/STN

Вращательно-орбитальная шлифовальная машинка

399,00 евро



### КОМПЛЕКТ ПОСТАВКИ:

Вращательно-орбитальная шлифовальная машинка ER155TES

Ящик RUPES	Код 9.case5
Фильтр Greentech	Код 80.400/C
Подошва Ø 125	Код 980.015N
Подошва Ø 150	Код 981.500N
Поролоновая вкладка	Код 9.1090

## AR38ES/STN

Прямая зачистная машинка

425,00 евро



### КОМПЛЕКТ ПОСТАВКИ:

Прямая зачистная машинка AR38ES

Резаки	Код 9.D318/5
Кейс Systainer	Код 9CASEIII
Поролоновая вкладка	Код 9.1233

## Rupes Systainer T-Loc

85,00 евро



Кейс Systainer	Код 9CASEIII
Размеры (см): 39,6(Д)х21(В)х29,6(Ш)	

## ER 123TES – ER 125TES

Вращательно-орбитальные шлифовальные машинки для работы одной рукой

348,00 евро – 348,00 евро



ТЕХНИЧЕСКИЕ ДАННЫЕ	ER 123TE	ER 125TES
Ø орбиты эксцентрика мм	3	5
Ø диска-подшovy мм	125	125
Отверстия	8+8+1	8+8+1
Мощность Вт	310	310
об/мин	4000-10000	4000-10000
Вес кг	1,5	1,5
Регулировка скорости	•	•
Резьба шпинделя	M8-F	M8-F
Система самовакuumирования	•	•
Полировальная подошва в комплекте	980.015N	980.015N
Фильтр 80.400/C	•	•

## ER 153TES – ER 155TES

Вращательно-орбитальные шлифовальные машинки для работы одной рукой

341,00 евро – 341,00 евро



См. данные по набору Systerainer на стр. 35

ТЕХНИЧЕСКИЕ ДАННЫЕ	ER 153TES	ER 155TES
Ø орбиты эксцентрика мм	3	5
Ø диска-подшovy мм	50	150
Отверстия	МНОЖЕСТВЕННЫЕ	МНОЖЕСТВЕННЫЕ
Мощность Вт	310	310
об/мин	4000-10000	4000-10000
Вес кг	1,5	1,5
Регулировка скорости	•	•
Резьба шпинделя	M8-F	M8-F
Система самовакuumирования	•	•
Полировальная подошва в комплекте	981.340N	981.340N
Фильтр 80.400/C	•	•

\*ER 153-155TES/CAR в комплект не входит

315,00 евро

## BR 65AES

Вращательно-орбитальная шлифовальная машинка

415,00 евро



ТЕХНИЧЕСКИЕ ДАННЫЕ	BR 65AES
Ø орбиты эксцентрика мм	5
Ø диска-подшovy мм	150
Отверстия	15
Мощность Вт	550
об/мин	3000-7000
Вес кг	2,2
Регулировка скорости	•
Резьба шпинделя	5/16"-F
Кнопка фиксации вала	•
Подключение к централизованной вакуумной системе	•
Полировальная подошва в комплекте	981.600

## BR 106AES

Вращательно-орбитальная шлифовальная машинка

380,00 евро



ТЕХНИЧЕСКИЕ ДАННЫЕ	BR 106AES
Ø орбиты эксцентрика мм	6
Ø диска-подшovy мм	150
Отверстия	МНОЖЕСТВЕННЫЕ
Мощность Вт	550
об/мин	3000-7000
Вес кг	2,2
Регулировка скорости	•
Резьба шпинделя	M8-F
Подключение к централизованной вакуумной системе	•
Полировальная подошва в комплекте	981.500

## BR 109AES

Вращательно-орбитальная шлифовальная машинка

389,00 евро



ТЕХНИЧЕСКИЕ ДАННЫЕ		BR 109AES
Ø орбиты эксцентрика	мм	9
Ø диска-подошвы	мм	150
Отверстия		МНОЖЕСТВЕННЫЕ
Мощность	Вт	550
об/мин		3000-7000
Вес	кг	2,2
Регулировка скорости		•
Резьба шпинделя		M8-F
Подключение к централизованной вакуумной системе*		•
Полировальная подошва в комплекте		981.500

## BR 112AES

Вращательно-орбитальная шлифовальная машинка

400,00 евро



ТЕХНИЧЕСКИЕ ДАННЫЕ		BR 109AES
Ø орбиты эксцентрика	мм	12
Ø диска-подошвы	мм	150
Отверстия		МНОЖЕСТВЕННЫЕ
Мощность	Вт	550
об/мин		3000-7000
Вес	кг	2,2
Регулировка скорости		•
Резьба шпинделя		M8-F
Подключение к централизованной вакуумной системе*		•
Полировальная подошва в комплекте		981.500

## EK 150AES

Шлифовальная машинка двойного действия с зубчатым приводом

472,00 евро



ТЕХНИЧЕСКИЕ ДАННЫЕ		EK 150AES
Ø орбиты эксцентрика	мм	5
Ø диска-подошвы	мм	150
Отверстия		8+6+1
Мощность	Вт	550
об/мин		200-500
Кол-во раб. ходов/мин		2800-7000
Вес	кг	2,7
Регулировка скорости		•
Подключение к централизованной вакуумной системе*		•
Боковая ручка		•
Полировальная подошва в комплекте		981.100

## EK 200AS

Шлифовальная машинка двойного действия с зубчатым приводом

530,00 евро



ТЕХНИЧЕСКИЕ ДАННЫЕ		EK 200AS
Ø орбиты эксцентрика	мм	5
Ø диска-подошвы	мм	200
Отверстия		8
Мощность	Вт	550
об/мин		500
Кол-во раб. ходов/мин		7000
Вес	кг	3,1
Регулировка скорости		-
Подключение к централизованной вакуумной системе*		•
Боковая ручка		•
Полировальная подошва в комплекте		912.279

# ЭЛЕКТРОИНСТРУМЕНТ ТЕПЛОВЫЕ ПИСТОЛЕТЫ – ДРЕЛИ

## GTV 16

Тепловой пистолет с ручным управлением

110,00 евро



ТЕХНИЧЕСКИЕ ДАННЫЕ		GTV 16
Мощность	Вт	1600
Вес	кг	0,68
Температура	°C	350-500
Расход воздуха	м³	350-500
Кейс		•

## GTV 18

Тепловой пистолет с аналоговым управлением

196,00 евро



ТЕХНИЧЕСКИЕ ДАННЫЕ		GTV 18
Мощность	Вт	1800
Вес	кг	0,72
Температура	°C	100-550
Расход воздуха	м³	250-550
Аналоговое управление		•
Кейс		•

## GTV 20LCD

Тепловой пистолет с ЖК-дисплеем

305,00 евро



ТЕХНИЧЕСКИЕ ДАННЫЕ		GTV 20LCD
Мощность	Вт	2000
Вес	кг	0,78
Температура	°C	80-650
Расход воздуха	м³	200-550
Цифровое управление		•
Кейс		•

## DD120LTN

Дрель-шурупверт

213,00 евро



### Комплект поставки:

- 2 литий-ионных аккумуляторных батареи
- Зарядное устройство
- Сумка RUPES

ТЕХНИЧЕСКИЕ ДАННЫЕ		DD120LTN
Литий-ионная аккумуляторная батарея		2
Ø бесключевого патрона	мм	10
Напряжение	В	10,8
Емкость аккумулятора	Ач	1,5
Макс. крутящий момент	Нм	32
об/мин		0-400/0-1400
Вес	кг	1
Макс. Ø сверла по дереву	мм	22
Макс. Ø сверла по металлу	мм	12
Время зарядки	мин	45

### SR 200AE

Матирующая щеточная машинка

410,00 евро



ТЕХНИЧЕСКИЕ ДАННЫЕ		SR 200AE
Ø абразивного круга, макс.	мм	100
Мощность	Вт	1100
об/мин		2000-4000
Вес	кг	2,8
Регулировка скорости		•
Ø вала держателя круга	мм	19
Резьба шпинделя		M14-M
Подключение к централизованной вакуумной системе		•
Боковая ручка		•

### RP 84

Кромкообрезная машинка

322,00 евро



ТЕХНИЧЕСКИЕ ДАННЫЕ		RP 84
Ø цангового зажима	мм	6
Мощность	Вт	350
об/мин		20000
Вес	кг	2



# ПНЕВМАТИЧЕСКИЕ \_



# ИНСТРУМЕНТЫ

Зачистные машинки

Шлифовальные машинки

Полировальные машинки

### RS 21A

Орбитальная шлифовальная машинка для работы одной рукой

**345,00 евро**



ТЕХНИЧЕСКИЕ ДАННЫЕ		RS 21A
Ø орбиты эксцентрика	мм	3
Форма подошвы		Треугольная
Рабочее давление	бар	6,2
Макс. расход воздуха	л/мин	360
об/мин		0-11000
Вес	кг	0,87
Регулировка скорости		•
Подошва на липучке		•
Подключение к централизованной вакуумной системе		•
Резьба отверстия для подачи воздуха		1/4" GAS
Подошва в комплекте поставки		985.002

### RE 21ACM

Орбитальная шлифовальная машинка для работы одной рукой

**374,00 евро**



ТЕХНИЧЕСКИЕ ДАННЫЕ		RE 21ACM
Ø орбиты эксцентрика	мм	3
Размер подошвы	мм	80x130
Рабочее давление	бар	6,2
Макс. расход воздуха	л/мин	360
об/мин		0-11000
Вес	кг	0,87
Регулировка скорости		•
Занжимы для бумаги		•
Подошва на липучке		•
Подключение к централизованной вакуумной системе		•
Резьба отверстия для подачи воздуха		1/4" GAS
Подошва в комплекте поставки		986.007MH

### RE 21ALN

Орбитальная шлифовальная машинка для работы одной рукой

**358,00 евро**



ТЕХНИЧЕСКИЕ ДАННЫЕ		RE 21ALN
Ø орбиты эксцентрика	мм	3
Размер подошвы	мм	70x198
Рабочее давление	бар	6,2
Макс. расход воздуха	л/мин	360
об/мин		0-11000
Вес	кг	0,85
Регулировка скорости		•
Подошва на липучке		•
Подключение к централизованной вакуумной системе		•
Резьба отверстия для подачи воздуха		1/4" GAS
Подошва в комплекте поставки		988.001MH

### TE 23

Угловая зачистная мини-машинка

**192,00 евро**



ТЕХНИЧЕСКИЕ ДАННЫЕ		TE 23
Ø цапгового зажима	мм	6
Рабочее давление	бар	6,2
Макс. расход воздуха	л/мин	400
об/мин	кг	18000
Вес		0,3

### SO 210AP

Орбитальная шлифовальная машинка

568,00 евро



ТЕХНИЧЕСКИЕ ДАННЫЕ		SO 210AP
Ø орбиты эксцентрика	мм	3
Размер подошвы	мм	225x115
Рабочее давление	бар	6,2
Макс. расход воздуха	л/мин	380
об/мин		3500-9500
Вес	кг	2,4
Регулировка скорости		•
Зажимы для бумаги		•
Подошва на липучке		•
Подключение к централизованной вакуумной системе		•
Резьба отверстия для подачи воздуха		1/4" GAS
Подошва в комплекте поставки		983.005

### SLP41A

Орбитальная шлифовальная машинка

500,00 евро



ТЕХНИЧЕСКИЕ ДАННЫЕ		SLP 41A
Ø орбиты эксцентрика	мм	4,8
Размер подошвы	мм	400x70
Рабочее давление	бар	6,2
Макс. расход воздуха	л/мин	400
об/мин		4000-10000
Вес	кг	2,4
Регулировка скорости		•
Размер подошвы		•
Подключение к централизованной вакуумной системе		•
Резьба отверстия для подачи воздуха		1/4" GAS
Подошва в комплекте поставки		619.153MH

### LD 30

Орбитальная шлифовальная машинка

253,00 евро



ТЕХНИЧЕСКИЕ ДАННЫЕ		LD 30
Ø орбиты эксцентрика	мм	1,5
Ø диска-подошвы	мм	30
Рабочее давление	бар	6,2
Макс. расход воздуха	л/мин	130
об/мин		7500
Вес	кг	0,65
Резьба шпинделя		M10-F
Резьба отверстия для подачи воздуха		1/4" GAS
		9P06.060
Подошвы в комплекте		9P06.061
		9P06.061

### TA 50

Вращательно-орбитальная шлифовальная мини-машинка

391,00 евро



ТЕХНИЧЕСКИЕ ДАННЫЕ		TA 50
Ø орбиты эксцентрика	мм	3
Ø диска-подошвы	мм	50
Рабочее давление	бар	6,2
Макс. расход воздуха	л/мин	330
об/мин		15000
Вес	кг	0,65
Резьба шпинделя		M6-F
Шланг подачи воздуха		•
Резьба отверстия для подачи воздуха		1/4" GAS
Полировальная подошва в комплекте		9P01.046

### RA 75 – RA 75A

Вращательно-орбитальные шлифовальные машинки для работы одной рукой

322,00 евро – 327,00 евро



ТЕХНИЧЕСКИЕ ДАННЫЕ	RA 75	RA 75A
Ø орбиты эксцентрика мм	3	3
Ø диска-подшovy мм	75	75
Отверстия	-	3
Рабочее давление бар	6,2	6,2
Расход воздуха макс. л/мин	380	380
об/мин	0-11000	0-11000
Вес кг	0,68	0,68
Регулировка скорости	•	•
Резьба шпинделя	5/16"-F	5/16"-F
Подключение к централизованной вакуумной системе	-	•
Резьба отверстия для подачи воздуха	1/4" GAS	1/4" GAS
Полировальная подошва в комплекте	990.003	990.012

### RA 150A

Вращательно-орбитальная шлифовальная машинка для работы одной рукой

348,00 евро



ТЕХНИЧЕСКИЕ ДАННЫЕ	RA 150A
Ø орбиты эксцентрика мм	5
Ø диска-подшovy мм	150
Отверстия	МНОЖЕСТВЕННЫЕ
Рабочее давление бар	6,2
Макс. расход воздуха л/мин	380
об/мин	0-11000
Вес кг	0,95
Регулировка скорости	•
Резьба шпинделя	5/16"-F
Кнопка фиксации вала	•
Подключение к централизованной вакуумной системе	•
Резьба отверстия для подачи воздуха	1/4" GAS
Полировальная подошва в комплекте	981.600

### TA 151

Вращательно-орбитальная шлифовальная машинка

353,00 евро



ТЕХНИЧЕСКИЕ ДАННЫЕ	TA 151
Ø орбиты эксцентрика мм	5
Ø диска-подшovy мм	150
Отверстия	МНОЖЕСТВЕННЫЕ
Рабочее давление бар	6,2
Макс. расход воздуха л/мин	360
об/мин	7000-11000
Вес кг	1,5
Регулировка скорости	•
Резьба шпинделя	5/16"-F
Подключение к централизованной вакуумной системе	•
Резьба отверстия для подачи воздуха	1/4" GAS
Полировальная подошва в комплекте	981.600

### TA 562AN

Вращательно-орбитальная шлифовальная машинка

463,00 евро



ТЕХНИЧЕСКИЕ ДАННЫЕ	TA 562AN
Ø орбиты эксцентрика мм	5,2
Ø диска-подшovy мм	200
Отверстия	8
Рабочее давление бар	6,2
Макс. расход воздуха л/мин	400
об/мин	4000-10000
Вес кг	2
Регулировка скорости	•
Подключение к централизованной вакуумной системе	•
Резьба отверстия для подачи воздуха	1/4" GAS
Полировальная подошва в комплекте	912.279

### SKORPIO III Ø 150 мм

Вращательно-орбитальные шлифовальные машинки для работы одной рукой



Ø орбиты эксцентрика, мм	Липучка, мм	Рабочее давление, бар	Расход воздуха макс: л/мин	об/мин	Вес	Регулировка скорости	Резьба отверстия для подачи воздуха	Резьба шпинделя	Вакуум	Евро	
RH353	3	150	6,2	340	0 - 11 000	0,8	•	1/4" GAS	M8-F	-	278,00
RH356	6	150	6,2	340	0 - 11 000	0,8	•	1/4" GAS	M8-F	-	278,00
RH359	9	150	6,2	340	0 - 11 000	0,8	•	1/4" GAS	M8-F	-	288,00
RH353A	3	150	6,2	340	0 - 11 000	0,8	•	1/4" GAS	M8-F	Центр. вак. система	288,00
RH356A	6	150	6,2	340	0 - 11 000	0,8	•	1/4" GAS	M8-F	Центр. вак. система	288,00
RH359A	9	150	6,2	340	0 - 11 000	0,8	•	1/4" GAS	M8-F	Центр. вак. система	299,00
RH353T	3	150	6,2	340	0 - 11 000	0,8	•	1/4" GAS	M8-F	Самовакумирование	299,00
RH356T	6	150	6,2	340	0 - 11 000	0,8	•	1/4" GAS	M8-F	Самовакумирование	299,00
RH359T	9	150	6,2	340	0 - 11 000	0,8	•	1/4" GAS	M8-F	Самовакумирование	309,00

В комплект поставки входит подошва 981.500 (с множественными небольшими отверстиями)

### SKORPIO III Ø 125 мм

Вращательно-орбитальные шлифовальные машинки для работы одной рукой



Ø орбиты эксцентрика, мм	Липучка, мм	Рабочее давление, бар	Расход воздуха макс: л/мин	об/мин	Вес	Регулировка скорости	Резьба отверстия для подачи воздуха	Резьба шпинделя	Вакуум	Евро	
RH323	3	125	6,2	340	0 - 11 000	0,8	•	1/4" GAS	M8-F	-	278,00
RH326	6	125	6,2	340	0 - 11 000	0,8	•	1/4" GAS	M8-F	-	278,00
RH329	9	125	6,2	340	0 - 11 000	0,8	•	1/4" GAS	M8-F	-	288,00
RH323A	3	125	6,2	340	0 - 11 000	0,8	•	1/4" GAS	M8-F	Центр. вак. система	288,00
RH326A	6	125	6,2	340	0 - 11 000	0,8	•	1/4" GAS	M8-F	Центр. вак. система	288,00
RH326A	9	125	6,2	340	0 - 11 000	0,8	•	1/4" GAS	M8-F	Центр. вак. система	299,00
RH323T	3	125	6,2	340	0 - 11 000	0,8	•	1/4" GAS	M8-F	Самовакумирование	299,00
RH326T	6	125	6,2	340	0 - 11 000	0,8	•	1/4" GAS	M8-F	Самовакумирование	299,00
RH329T	9	125	6,2	340	0 - 11 000	0,8	•	1/4" GAS	M8-F	Самовакумирование	309,00

В комплект поставки входит подошва 980.015N с ОТВЕРСТИЯМИ 8+8+1

### AK 150A

Шлифовальная машинка двойного действия с зубчатым приводом

529,00 евро



### AK 200A

Шлифовальная машинка двойного действия с зубчатым приводом

612,00 евро



ТЕХНИЧЕСКИЕ ДАННЫЕ		AK 150A
Ø орбиты эксцентрика	мм	5
Ø диска-подшвы	мм	150
Отверстия		8+6+1
Рабочее давление	бар	6,2
Макс. расход воздуха	л/мин	400
об/мин		250-700
Кол-во раб. ходов/мин		3080-8400
Вес	кг	1,7
Регулировка скорости		•
Подключение к централизованной вакуумной системе		•
Резьба отверстия для подачи воздуха		1/4" GAS
Полировальная подошва в комплекте		981.100

ТЕХНИЧЕСКИЕ ДАННЫЕ		AK 200A
Ø орбиты эксцентрика	мм	5
Ø диска-подшвы	мм	200
Отверстия		8
Рабочее давление	бар	6,2
Макс. расход воздуха	л/мин	400
об/мин		350-900
Кол-во раб. ходов/мин		4900-11200
Вес	кг	2,3
Регулировка скорости		•
Подключение к централизованной вакуумной системе		•
Резьба отверстия для подачи воздуха		1/4" GAS
Полировальная подошва в комплекте		912.279

## TA6A

Пневматическая вращательно-орбитальная шлифовальная машинка тройного действия



ТРОЙНОЕ ДЕЙСТВИЕ

Эргономичная, легкая и мощная. В шлифовальной машинке ТА6А, входящей в группу пневматических шлифовальных машинок, впервые реализована инновационная технология, называемая технологией «тройного действия». Вращательно-орбитальные движения рабочего органа этого пневматического инструмента в сочетании с эпициклическим редуктором обеспечивают такие значения крутящего момента и такую стабильность работы, которые ранее никогда не были возможны при эксплуатации пневматических инструментов. Эта интуитивно понятная и чрезвычайно простая в эксплуатации машинка обеспечивает непревзойденную устойчивость при работе и высокий уровень крутящего момента. ТА6А может использоваться при выполнении операций по шлифовке в нескольких отраслях, включая производство и ремонт автомобилей, авиацию, морскую, промышленную и многие другие отрасли.

**ОСНОВНЫЕ ХАРАКТЕРИСТИКИ:**

- ВЫСОКАЯ ЭФФЕКТИВНОСТЬ ПО КРУТЯЩЕМУ МОМЕНТУ И ВЫСОКАЯ ПРОИЗВОДИТЕЛЬНОСТЬ**
- СОКРАЩЕНИЕ ВРЕМЕНИ ВЫПОЛНЕНИЯ РАБОТ**
- КРАЙНЕ НИЗКИЙ УРОВЕНЬ ВИБРАЦИИ**
- ИДЕАЛЬНАЯ БАЛАНСИРОВКА**

**590,00 евро**

ТЕХНИЧЕСКИЕ ДАННЫЕ	ТА6А
Ø диска-подшвы	150
Ø орбиты эксцентрика	6
Рабочее давление	6,2
Макс. расход воздуха	400
об/мин	0 – 8000
Вес	1,3
Регулировка скорости	•
Резьба шпинделя	M8



### LH 76P

Угловая полировальная машинка (правосторонняя)

**305,00 евро**



ТЕХНИЧЕСКИЕ ДАННЫЕ		LH 76P
Ø диска-подшвы	мм	75
Рабочее давление	бар	6,2
Макс. расход воздуха	л/мин	644
об/мин		5000
Вес	кг	1
Резьба подошвы	мм	3/8"24T, наружная
Боковая ручка		•
Резьба отверстия для подачи воздуха		1/4"GAS
Полировальная подошва в комплекте		9P26.058

### LHR 75

Вращательно-орбитальная полировальная мини-машинка

**332,00 евро**



ТЕХНИЧЕСКИЕ ДАННЫЕ		LHR 75
Ø диска-подошвы	мм	75
Ø орбиты эксцентрика	мм	15
Рабочее давление	бар	6,2
Макс. расход воздуха	л/мин	320
об/мин		0-11000
Вес	кг	0,65
Регулировка скорости		•
Резьба шпинделя		M6-F
Резьба отверстия для подачи воздуха		1/4"GAS
Полировальная подошва в комплекте		990.007

### LHR 75/KITSR

Ремонтный комплект

**727,00 евро**



- 1 вращательно-орбитальная полировальная мини-машинка LHR 75
- 1 орбитальная шлифовальная мини-машинка LD 30
- 1 полировальная паста ZEPHIR, 250 мл (код 9.BFZEPHIR250)
- 1 полировальная паста KERAMIK, 250 мл (код 9.BFKERAMIK250)
- 2 поролоновых полировальных диска, ГРУБЫЕ, Ø 80-100 мм (код 9.BF100H)
- 2 поролоновых полировальных диска, ТОНКИЕ, Ø 80-100 мм (код 9.BF100M)
- 4 разноцветных салфетки из микрофибры (код 9.BF9010/4)
- 1 сумка для инструмента BIGFOOT (код 9.Z883/BF)



**LTA125**

Полировальная машинка тройного действия

**590,00 евро**



**LTA75**

Полировальная машинка тройного действия

**580,00 евро**

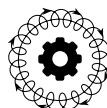

**ТРОЙНОЕ ДЕЙСТВИЕ**



ТЕХНИЧЕСКИЕ ДАННЫЕ		LTA125	LTA75
Ø диска-подошвы	мм	125	75
Ø орбиты эксцентрика	мм	12	15
Рабочее давление	бар	6,2	6,2
Манс. расход воздуха	л/мин	400	380
об/мин		0 – 6000	0 – 6000
Вес	кг	1,3	0,90
Регулировка скорости		•	•
Полировальная подошва в комплекте		980.027N	990.007

# РАСХОДНЫЕ МАТЕРИАЛЫ

---

# ПРИНАДЛЕЖНОСТИ

Подошвы

Поролоновые полировальные диски

Принадлежности BigFoot nano

Полировальные пасты

Принадлежности BigFoot

Абразивы

Общие принадлежности

Системы для транспортировки

Средства для ухода за автомобилем

# РАСХОДНЫЕ МАТЕРИАЛЫ *ПОДОШВЫ*



178,00 евро



Ø, мм	Способ крепления	Отверстия	Жесткость	Инструмент	Резьба	Единица поставки	Код
150	Литучка	МНОЖЕСТВЕННЫЕ	Жесткая	BR TA-RA	5-16"-M	5	981.600/5

178,00 евро



Ø, мм	Способ крепления	Отверстия	Жесткость	Инструмент	Резьба	Единица поставки	Код
150	Литучка	МНОЖЕСТВЕННЫЕ	Жесткая	ER-BR RH	M8	5	981.500/5

171,00 евро



Ø, мм	Способ крепления	Отверстия	Жесткость	Инструмент	Резьба	Единица поставки	Код
150	Литучка	6-1	Жесткая	BR-TA	5-16"-M	5	981.253/5

182,00 евро



Ø, мм	Способ крепления	Отверстия	Жесткость	Инструмент	Резьба	Единица поставки	Код
150	Литучка	МНОЖЕСТВЕННЫЕ	Жесткая	ER-RH BR(106/109/112)	M8-M	5	981.340N/5

# РАСХОДНЫЕ МАТЕРИАЛЫ *ПОДОШВЫ*

175,00 евро



160,00 евро



150,00 евро



Ø	способ крепления	отверстие	жесткость	инструмент	резьба	единица поставки	код
165	Липучка	—	Жесткая	LH	M14	5	992.650/5
150	Липучка	—	Жесткая	LH	M14	5	992.600/5
125	Липучка	—	Жесткая	LH	M14	5	992.500/5

175,00 евро



160,00 евро



150,00 евро



Ø	способ крепления	отверстие	жесткость	инструмент	резьба	единица поставки	код
165	Липучка	—	Жесткая	LH	5/8"	5	982.650/5
150	Липучка	—	Жесткая	LH	5/8"	5	982.600/5
125	Липучка	—	Жесткая	LH	5/8"	5	982.500/5

178,00 евро



175,00 евро



Ø, мм	Способ крепления	Отверстия	Жесткость	Инструмент	Резьба	Единица поставки	Код
150	Липучка	МНОЖЕСТВЕННЫЕ	Жесткая	LHR 21	M8-M	5	981.321N/5

Ø, мм	Способ крепления	Отверстия	Жесткость	Инструмент	Резьба	Единица поставки	Код
125	Липучка	МНОЖЕСТВЕННЫЕ	Жесткая	LHR 15-12	M8-M	5	980.027N/5

210,00 евро



200,00 евро



Ø, мм	Способ крепления	Отверстия	Жесткость	Инструмент	Резьба	Единица поставки	Код
150	Липучка	6+8+1	Жесткая	LK	6xM4	5	981.089/5

Ø, мм	Способ крепления	Отверстия	Жесткость	Инструмент	Резьба	Единица поставки	Код
150	Липучка	6+1	Жесткая	LK	6xM4	5	980.037/5

# РАСХОДНЫЕ МАТЕРИАЛЫ *ПОДОШВЫ*

22,20 евро



Ø, мм	Способ крепления	Инструмент	Резьба	Единица поставки	Код
75	Липучка	FR32E	M14-F	1	990.015

28,80 евро



Ø, мм	Способ крепления	Инструмент	Резьба	Единица поставки	Код
125	Липучка	LHR 150	5/16"-M	1	9P05.041

23,10 евро



Ø, мм	Способ крепления	Инструмент	Резьба	Единица поставки	Код
75	Липучка	LH75P	5/16"-M	1	9P08.060

16,50 евро



Ø, мм	Способ крепления	Инструмент	Резьба	Единица поставки	Код
75	Липучка	LH76L - LH76P	3/8"-F	1	9P26.058

22,80 евро



Ø, мм	Способ крепления	Инструмент	Резьба	Единица поставки	Код
75	Липучка	LHR75E-LHR75	M6-M	1	990.007

12,20 евро – 14,20 евро



Ø, мм	Способ крепления	Инструмент	Резьба	Единица поставки	Код
50	Оправка Roloc	ROC50	1/4"-F	1	9P23.024
75	Оправка Roloc	ROC75	1/4"-F	1	9P23.024

6,90 евро – 6,90 евро – 8,80 евро



Нанесение	Ø диска, мм	Ø отверстия, мм	Единица поставки	Код
Волоконный диск	100	22	1	923.91
Волоконный диск	115	22	1	92.91
Волоконный диск	178	M14-F	1	92.44

# РАСХОДНЫЕ МАТЕРИАЛЫ *ПОДОШВЫ – КРЕПЛЕНИЯ*

23,90 евро – 23,90 евро – 6,40 евро – 18,70 евро – 22,80 евро – 26,50 евро – 25,70 евро

25,70 евро – 151,00 евро



Ø, мм	Способ крепления	Отверстия	Жесткость	Инструмент	Резьба	Единица поставки	Код
30	Клей	-	Жесткая	LD30	M10-M	1	9P06.060
30	Липучка	-	Жесткая	LD30	M10-M	1	9P06.061
30	«Липучка/Клей»	-	Мягкая	LD30	-	1	9P06.061
50	Липучка	-	Жесткая	TA50	M6-M	1	9P01.046
75	Липучка	-	Мягкая	RA75	5/16"-M	1	990.003
75	Липучка	3	Мягкая	RA75A	5/16"-M	1	990.012
125	Липучка	8+1	Жесткая	RA125A	5/16"-M	1	980.008

Ø, мм	Способ крепления	Отверстия	Жесткость	Инструмент	Резьба	Единица поставки	Код
125	Липучка	8+8+1	Мягкая	LR21AE	-	1	980.006
125	Липучка	8+8+1	Жесткая	LR71T-LR71TE	-	5	980.046/5

175,00 евро



Ø, мм	Способ крепления	Отверстия	Жесткость	Инструмент	Резьба	Единица поставки	Код
125	Липучка	8+8+1	Жесткая	ER-FH	M8-M	5	980.015N/5
125	Липучка	8+8+1	Мягкая	ER-FH	M8-M	5	980.015N/5
125	Вилка	8+8+1	Жесткая	ER-FH	M8-M	5	980.025N/5
125	Вилка	8+8+1	Мягкая	ER-FH	M8-M	5	980.028N/5
125	Липучка	МНОЖЕСТВЕННЫЕ	Жесткая	ER-FH	M8-M	5	980.035N/5

43,50 евро – 38,40 евро – 50,80 евро



Ø, мм	Способ крепления	Отверстия	Жесткость	Инструмент	Резьба	Единица поставки	Код
150	Липучка	6+8+1	Мягкая	LR31AE	-	1	981.090
150	Липучка	6+1	Жесткая	AK-BK-EK	-	1	981.100
150	Липучка	6+8+1	Жесткая	AK-BK-EK	-	1	982.154

54,60 евро – 86,60 евро

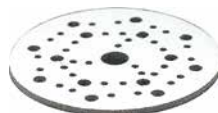

Ø, мм	Способ крепления	Отверстия	Жесткость	Инструмент	Резьба	Единица поставки	Код
200	Липучка	8	Жесткая	EK200A-TA562AN	-	1	912.279
200	Липучка	-	Пенка	-	M14-F	1	86.098

Ø мм	Толщина	Отверстия	Единица поставки	Код	евро
50	5	-	5	990.301/5	14,50
75	5	-	1	990.016	6,20
125	5	8+1	5	980.040/5	44,60
125	2	-	2	980.041/2	20,80
150	4	МНОЖЕСТВЕННЫЕ	4	981.460/4	39,10



## ПОРОЛОНОВЫЕ ПОЛИРОВАЛЬНЫЕ ДИСКИ

Для полировальных машинок Ibrid nano



ВРАЩАТЕЛЬНО-ОРБИТАЛЬНЫЕ



РОТАЦИОННЫЕ

Ø 30-40 мм

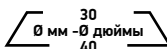

Код	Описание	Единица поставки	Евро
9.BF40H/36	ГРУБЫЕ	1 коробка с 36 поролоновыми дисками	179,00
9.BF40J/36	СРЕДНИЕ	1 коробка с 36 поролоновыми дисками	179,00
9.BF40M/36	ТОНКИЕ	1 коробка с 36 поролоновыми дисками	179,00
9.BF40S/36	СВЕРХТОНКИЕ	1 коробка с 36 поролоновыми дисками	179,00
9.BF40U/36	ДЛЯ ТВЕРДЫХ ПОКРЫТИЙ И КЕРАМИЧЕСКИХ ЛАКОВ (UHS)	1 коробка с 36 поролоновыми дисками	179,00



Ø 50-70 мм

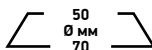

Код	Описание	Единица поставки	Евро
9.BF70H/24	ГРУБЫЕ	1 коробка с 24 поролоновыми дисками	191,00
9.BF70J/24	СРЕДНИЕ	1 коробка с 24 поролоновыми дисками	191,00
9.BF70M/24	ТОНКИЕ	1 коробка с 24 поролоновыми дисками	191,00
9.BF70S/24	СВЕРХТОНКИЕ	1 коробка с 24 поролоновыми дисками	191,00
9.BF70U/24	ДЛЯ ТВЕРДЫХ ПОКРЫТИЙ И КЕРАМИЧЕСКИХ ЛАКОВ (UHS)	1 коробка с 24 поролоновыми дисками	191,00



## ПОРОЛОНОВЫЕ ПОЛИРОВАЛЬНЫЕ ДИСКИ

Для вращательно-орбитальных полировальных машинок и полировальных машинок тройного действия



ВРАЩАТЕЛЬНО-ОРБИТАЛЬНЫЕ

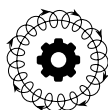

ТРОЙНОГО ДЕЙСТВИЯ

Ø 80-100 мм

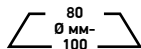

Код	Описание	Единица поставки	Евро
9.BF100H/4	ГРУБЫЕ	1 коробка с 4 поролоновыми дисками	36,00
9.BF100J/4	СРЕДНИЕ	1 коробка с 4 поролоновыми дисками	36,00
9.BF100M/4	ТОНКИЕ	1 коробка с 4 поролоновыми дисками	36,00
9.BF100S/4	СВЕРХТОНКИЕ	1 коробка с 4 поролоновыми дисками	36,00
9.BF100H/32	ГРУБЫЕ	1 коробка с 32 поролоновыми дисками	252,00
9.BF100J/32	СРЕДНИЕ	1 коробка с 32 поролоновыми дисками	252,00
9.BF100M/32	ТОНКИЕ	1 коробка с 32 поролоновыми дисками	252,00
9.BF100S/32	СВЕРХТОНКИЕ	1 коробка с 32 поролоновыми дисками	252,00
9.BF100H/50	ГРУБЫЕ	1 коробка с 50 поролоновыми дисками*	320,00
9.BF100J/50	СРЕДНИЕ	1 коробка с 50 поролоновыми дисками*	320,00
9.BF100M/50	ТОНКИЕ	1 коробка с 50 поролоновыми дисками*	320,00
9.BF100S/50	СВЕРХТОНКИЕ	1 коробка с 50 поролоновыми дисками*	320,00



\*50 ПОРОЛОНОВЫХ ПОЛИРОВАЛЬНЫХ ДИСКОВ В 1 УПАКОВКЕ



# РАСХОДНЫЕ МАТЕРИАЛЫ ПОРОЛОНОВЫЕ ПОЛИРОВАЛЬНЫЕ ДИСКИ



Ø 130-150 мм

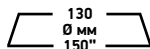

Код	Описание	Единица поставки	Евро
● 9.BF150H/2	ГРУБЫЕ	1 коробка с 2 поролоновыми дисками	28,00
● 9.BF150J/2	СРЕДНИЕ	1 коробка с 2 поролоновыми дисками	28,00
● 9.BF150M/2	ТОНКИЕ	1 коробка с 2 поролоновыми дисками	28,00
○ 9.BF150S/2	СВЕРХТОНКИЕ	1 коробка с 2 поролоновыми дисками	28,00
● 9.BF150H/16	ГРУБЫЕ	1 коробка с 16 поролоновыми дисками	176,00
● 9.BF150J/16	СРЕДНИЕ	1 коробка с 16 поролоновыми дисками	176,00
● 9.BF150M/1	ТОНКИЕ	1 коробка с 16 поролоновыми дисками	176,00
○ 9.BF150S/16	СВЕРХТОНКИЕ	1 коробка с 16 поролоновыми дисками	176,00
● 9.BF150H/50	ГРУБЫЕ	1 коробка с 50 поролоновыми дисками*	430,00
● 9.BF150J/50	СРЕДНИЕ	1 коробка с 50 поролоновыми дисками*	430,00
● 9.BF150M/50	ТОНКИЕ	1 коробка с 50 поролоновыми дисками*	430,00
○ 9.BF150S/50	СВЕРХТОНКИЕ	1 коробка с 50 поролоновыми дисками*	430,00



Ø 150-180 мм

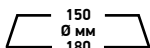

Код	Описание	Единица поставки	Евро
● 9.BF180H/2	ГРУБЫЕ	1 коробка с 2 поролоновыми дисками	31,00
● 9.BF180J/2	СРЕДНИЕ	1 коробка с 2 поролоновыми дисками	31,00
● 9.BF180M/2 ○	ТОНКИЕ	1 коробка с 2 поролоновыми дисками	31,00
9.BF180S/2	СВЕРХТОНКИЕ	1 коробка с 2 поролоновыми дисками	31,00
● 9.BF180H/16	ГРУБЫЕ	1 коробка с 16 поролоновыми дисками	200,00
● 9.BF180J/16	СРЕДНИЕ	1 коробка с 16 поролоновыми дисками	200,00
● 9.BF180M/16	ТОНКИЕ	1 коробка с 16 поролоновыми дисками	200,00
○ 9.BF180S/16	СВЕРХТОНКИЕ	1 коробка с 16 поролоновыми дисками	200,00
● 9.BF180H/50	ГРУБЫЕ	1 коробка с 50 поролоновыми дисками*	450,00
● 9.BF180J/50	СРЕДНИЕ	1 коробка с 50 поролоновыми дисками*	450,00
● 9.BF180M/50	ТОНКИЕ	1 коробка с 50 поролоновыми дисками*	450,00
○ 9.BF180S/50	СВЕРХТОНКИЕ	1 коробка с 50 поролоновыми дисками*	450,00



## ПОРОЛОНОВЫЕ ПОЛИРОВАЛЬНЫЕ ДИСКИ ДЛЯ ТВЕРДЫХ ПОКРЫТИЙ И КЕРАМИЧЕСКИХ ЛАКОВ (UHS)

Для вращательно-орбитальных полировальных машинок и полировальных машинок тройного действия

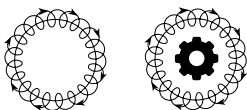

ВРАЩАТЕЛЬНО-ОРБИТАЛЬНЫЕ ТРОЙНОГО ДЕЙСТВИЯ

Код	Описание	Ø, мм	Единица поставки	Евро
9.BF100U/4	СРЕДНИЕ	80-100	1 коробка с 4 поролоновыми дисками	36,00
9.BF100U/32	СРЕДНИЕ	80-100	1 коробка с 32 поролоновыми дисками	252,00
9.BF100U/50	СРЕДНИЕ	80-100	1 коробка с 50 поролоновыми дисками*	320,00
9.BF150U/2	СРЕДНИЕ	130-150	1 коробка с 2 поролоновыми дисками	28,00
9.BF150U/16	СРЕДНИЕ	130-150	1 коробка с 16 поролоновыми дисками	176,00
9.BF150U/50	СРЕДНИЕ	130-150	1 коробка с 50 поролоновыми дисками*	430,00
9.BF180U/2	СРЕДНИЕ	150-180	1 коробка с 2 поролоновыми дисками	31,00
9.BF180U/16	СРЕДНИЕ	150-180	1 коробка с 16 поролоновыми дисками	200,00
9.BF180U/50	СРЕДНИЕ	150-180	1 коробка с 50 поролоновыми дисками*	450,00



\*50 ДИСКОВ ИЗ МИКРОФИБРЫ В 1 УПАКОВКЕ





РОТАЦИОННЫЕ

## ПОРОЛОНОВЫЕ ПОЛИРОВАЛЬНЫЕ ДИСКИ

Для ротационных полировальных машинок



Ø 135 мм

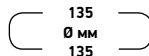

Код	Описание	Единица поставки	Евро
● 9.BR150H/2	ГРУБЫЕ	1 коробка с 2 поролоновыми дисками	21,00
● 9.BR150M/2	ТОНКИЕ	1 коробка с 2 поролоновыми дисками	21,00
○ 9.BR150S/2	СВЕРХТОНКИЕ	1 коробка с 2 поролоновыми дисками	21,00
● 9.BR150H/16	ГРУБЫЕ	1 коробка с 16 поролоновыми дисками	133,00
● 9.BR150M/16	ТОНКИЕ	1 коробка с 16 поролоновыми дисками	133,00
○ 9.BR150S/16	СВЕРХТОНКИЕ	1 коробка с 16 поролоновыми дисками	133,00
● 9.BR150H/50	ГРУБЫЕ	1 коробка с 50 поролоновыми дисками*	290,00
● 9.BR150M/50	ТОНКИЕ	1 коробка с 50 поролоновыми дисками*	290,00
○ 9.BR150S/50	СВЕРХТОНКИЕ	1 коробка с 50 поролоновыми дисками*	290,00



Ø 160 мм

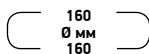

Код	Описание	Единица поставки	Евро
● 9.BR180H/2	ГРУБЫЕ	1 коробка с 2 поролоновыми дисками	23,00
● 9.BR180M/2	ТОНКИЕ	1 коробка с 2 поролоновыми дисками	23,00
○ 9.BR180S/2	СВЕРХТОНКИЕ	1 коробка с 2 поролоновыми дисками	23,00
● 9.BR180H/16	ГРУБЫЕ	1 коробка с 16 поролоновыми дисками	152,00
● 9.BR180M/16	ТОНКИЕ	1 коробка с 16 поролоновыми дисками	152,00
○ 9.BR180S/16	СВЕРХТОНКИЕ	1 коробка с 16 поролоновыми дисками	152,00
● 9.BR180H/50	ГРУБЫЕ	1 коробка с 50 поролоновыми дисками*	340,00
● 9.BR180M/50	ТОНКИЕ	1 коробка с 50 поролоновыми дисками*	340,00
○ 9.BR180S/50	СВЕРХТОНКИЕ	1 коробка с 50 поролоновыми дисками*	340,00



Ø 180 мм

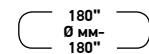

Код	Описание	Единица поставки	Евро
● 9.BR200H/2	ГРУБЫЕ	1 коробка с 2 поролоновыми дисками	26,00
● 9.BR200M/2	ТОНКИЕ	1 коробка с 2 поролоновыми дисками	26,00
○ 9.BR200S/2	СВЕРХТОНКИЕ	1 коробка с 2 поролоновыми дисками	26,00
● 9.BR200H/16	ГРУБЫЕ	1 коробка с 16 поролоновыми дисками	162,00
● 9.BR200M/16	ТОНКИЕ	1 коробка с 16 поролоновыми дисками	162,00
○ 9.BR200S/16	СВЕРХТОНКИЕ	1 коробка с 16 поролоновыми дисками	162,00
● 9.BR200H/50	ГРУБЫЕ	1 коробка с 50 поролоновыми дисками*	355,00
● 9.BR200M/50	ТОНКИЕ	1 коробка с 50 поролоновыми дисками*	355,00
○ 9.BR200S/50	СВЕРХТОНКИЕ	1 коробка с 50 поролоновыми дисками*	355,00



**\*50 ПОРОЛОНОВЫХ ПОЛИРОВАЛЬНЫХ ДИСКОВ В 1 УПАКОВКЕ**

# РАСХОДНЫЕ МАТЕРИАЛЫ ПОРОЛОНОВЫЕ ПОЛИРОВАЛЬНЫЕ ДИСКИ

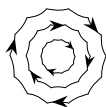

ТРОЙНОГО ДЕЙСТВИЯ



## ПОРОЛОНОВЫЕ ПОЛИРОВАЛЬНЫЕ ДИСКИ

для полировальных машинок с зубчатым приводом

Ø 130-140 мм

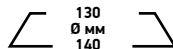

Код	Описание	Единица поставки	Евро
• 9.BG150H/2	ГРУБЫЕ	1 коробка с 2 поролоновыми дисками	24,00
• 9.BG150M/2	ТОНКИЕ	1 коробка с 2 поролоновыми дисками	24,00
○ 9.BG150S/2	СВЕРХТОНКИЕ	1 коробка с 2 поролоновыми дисками	24,00
• 9.BG150H/16	ГРУБЫЕ	1 коробка с 16 поролоновыми дисками	144,00
• 9.BG150M/16	ТОНКИЕ	1 коробка с 16 поролоновыми дисками	144,00
○ 9.BG150S/16	СВЕРХТОНКИЕ	1 коробка с 16 поролоновыми дисками	144,00
• 9.BG150H/50	ГРУБЫЕ	1 коробка с 50 поролоновыми дисками*	315,00
• 9.BG150M/50	ТОНКИЕ	1 коробка с 50 поролоновыми дисками*	315,00
○ 9.BG150S/50	СВЕРХТОНКИЕ	1 коробка с 50 поролоновыми дисками*	315,00

Ø 150-165 мм

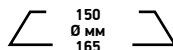

Код	Описание	Единица поставки	Евро
• 9.BG180H/2	ГРУБЫЕ	1 коробка с 2 поролоновыми дисками	26,00
• 9.BG180M/2	ТОНКИЕ	1 коробка с 2 поролоновыми дисками	26,00
○ 9.BG180S/2	СВЕРХТОНКИЕ	1 коробка с 2 поролоновыми дисками	26,00
• 9.BG180H/16	ГРУБЫЕ	1 коробка с 16 поролоновыми дисками	160,00
• 9.BG180M/16	ТОНКИЕ	1 коробка с 16 поролоновыми дисками	160,00
○ 9.BG180S/16	СВЕРХТОНКИЕ	1 коробка с 16 поролоновыми дисками	160,00
• 9.BG180H/50	ГРУБЫЕ	1 коробка с 50 поролоновыми дисками*	350,00
• 9.BG180M/50	ТОНКИЕ	1 коробка с 50 поролоновыми дисками*	350,00
○ 9.BG180S/50	СВЕРХТОНКИЕ	1 коробка с 50 поролоновыми дисками*	350,00



**\*50 ПОРОЛОНОВЫХ ПОЛИРОВАЛЬНЫХ ДИСКОВ В 1 УПАКОВКЕ**

# РАСХОДНЫЕ МАТЕРИАЛЫ *ПОЛИРОВАЛЬНЫЕ ДИСКИ ИЗ ШЕРСТИ*

## ПОЛИРОВАЛЬНЫЕ ДИСКИ ИЗ ШЕРСТИ

Для вращательно-орбитальных полировальных машинок, машинок с зубчатым приводом и машинок тройного действия



**ВРАЩАТЕЛЬНО-ОРБИТАЛЬНЫЕ**

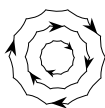

**С ЗУБЧАТЫМ ПРИВОДОМ**

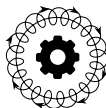

**ТРОЙНОГО ДЕЙСТВИЯ**

### Ø 30-45 мм

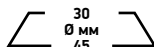

Код	Описание	Единица поставки	Евро
9.BW40H/24	ГРУБЫЕ	1 коробка с 24 полировальными дисками	170,00
9.BW40M/24	СРЕДНИЕ	1 коробка с 24 полировальными дисками	170,00



### Ø 50-65 мм

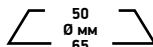

Код	Описание	Единица поставки	Евро
9.BW70H/24	ГРУБЫЕ	1 коробка с 24 полировальными дисками	233,00
9.BW70M/24	СРЕДНИЕ	1 коробка с 24 полировальными дисками	233,00



### Ø 80-90 мм

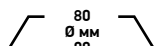

Код	Описание	Единица поставки	Евро
9.BW100H/2	ГРУБЫЕ	1 коробка с 2 полировальными дисками	23,50
9.BW100M/2	СРЕДНИЕ	1 коробка с 2 полировальными дисками	23,50
9.BW100H/16	ГРУБЫЕ	1 коробка с 16 полировальными дисками	165,00
9.BW100M/16	СРЕДНИЕ	1 коробка с 16 полировальными дисками	165,00
9.BW100H/50	ГРУБЫЕ	1 коробка с 50 полировальными дисками	465,00
9.BW100M/50	СРЕДНИЕ	1 коробка с 50 полировальными дисками	465,00



### Ø 130-145 мм

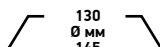

Код	Описание	Единица поставки	Евро
9.BW150H/2	ГРУБЫЕ	1 коробка с 2 полировальными дисками	33,00
9.BW150M/2	СРЕДНИЕ	1 коробка с 2 полировальными дисками	33,00
9.BW150H/16	ГРУБЫЕ	1 коробка с 16 полировальными дисками	232,00
9.BW150M/16	СРЕДНИЕ	1 коробка с 16 полировальными дисками	232,00
9.BW150H/50	ГРУБЫЕ	1 коробка с 50 полировальными дисками	660,00
9.BW150M/50	СРЕДНИЕ	1 коробка с 50 полировальными дисками	660,00



### Ø 150-170 мм

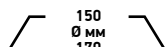

Код	Описание	Единица поставки	Евро
9.BW180H/2	ГРУБЫЕ	1 коробка с 2 полировальными дисками	42,50
9.BW180M/2	СРЕДНИЕ	1 коробка с 2 полировальными дисками	42,50
9.BW180H/16	ГРУБЫЕ	1 коробка с 16 полировальными дисками	297,00
9.BW180M/16	СРЕДНИЕ	1 коробка с 16 полировальными дисками	297,00
9.BW180H/50	ГРУБЫЕ	1 коробка с 50 полировальными дисками	770,00
9.BW180M/50	СРЕДНИЕ	1 коробка с 50 полировальными дисками	770,00



# ПОЛИРОВАЛЬНЫЕ ДИСКИ ИЗ ШЕРСТИ

ДЛЯ РОТАЦИОННЫХ ПОЛИРОВАЛЬНЫХ МАШИНОК

**НОВИНКА**



РОТАЦИОННЫЕ

Предназначены для обеспечения невероятной скорости резки, снижения риска образования круговых дефектов и повышения эффективности процесса за счет гарантии плавной работы оператора без возникновения вибраций. Все новые полировальные диски RUPES, изготовленные из скрученной натуральной шерсти, выпускаются в трех размерах и пригодны для использования практически со всеми вращающимися полировальными инструментами, представленными на рынке в настоящее время. Каждый полировальный диск RUPES изготовлен из скрученной натуральной шерсти, представляющей собой смесь различных видов 100% натуральной высококачественной овечьей шерсти, с прядями универсальной длины, равной 35 мм. В конструкции диска-подшвы не используются синтетические волокна или наполнители, и каждая прядь подвергается паровой обработке для обеспечения однородности и стойкости цвета. Полировальные диски RUPES из скрученной натуральной шерсти были разработаны для оптимизации процесса нанесения грубой полировальной пасты RUPES, применяемой для самых разных целей в различных отраслях промышленности.

**9.BL180H**  
для дисков-подшвы Ø 125 мм

**9.BL200H**  
для дисков-подшвы Ø 150 мм

**9.BL230H**  
для дисков-подшвы Ø 165 мм



Код	Описание	Единица поставки	Евро
• 9.BL180H	ГРУБЫЕ	1 коробка с 1 полировальным диском	17,50
• 9.BL180H/50	ГРУБЫЕ	1 коробка с 50 полировальными дисками	569,00
• 9.BL200H	ГРУБЫЕ	1 коробка с 1 полировальным диском	20,00
• 9.BL200H/50	ГРУБЫЕ	1 коробка с 50 полировальными дисками	644,00
• 9.BL230H	ГРУБЫЕ	1 коробка с 1 полировальным диском	23,50
• 9.BL230H/50	ГРУБЫЕ	1 коробка с 50 полировальными дисками	764,00

## ПОЛИРОВАЛЬНЫЕ ДИСКИ ИЗ МИКРОФИБРЫ

Для вращательно-орбитальных полировальных машинок и машинок тройного действия

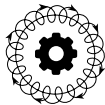

**ВРАЩАТЕЛЬНО-ОРБИТАЛЬНЫЕ**

**Ø 80-100 мм**

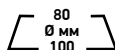

Код	Описание	Единица поставки	Евро
• 9.BF100FH/2	ГРУБЫЕ	1 коробка с 2 полировальными дисками	21,00
• 9.BF100FM/2	ТОНКИЕ	1 коробка с 2 полировальными дисками	21,00
• 9.BF100FH/16	ГРУБЫЕ	1 коробка с 16 полировальными дисками	147,00
• 9.BF100FM/16	ТОНКИЕ	1 коробка с 16 полировальными дисками	147,00
• 9.BF100FH/50	ГРУБЫЕ	1 коробка с 50 полировальными дисками*	395,00
• 9.BF100FM/50	ТОНКИЕ	1 коробка с 50 полировальными дисками*	395,00

**PATENTBY  
RUPES**



**Ø 130-150 мм**

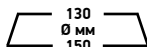

Код	Описание	Единица поставки	Евро
• 9.BF150FH/2	ГРУБЫЕ	1 коробка с 2 полировальными дисками	29,10
• 9.BF150FM/2	ТОНКИЕ	1 коробка с 2 полировальными дисками	29,10
• 9.BF150FH/16	ГРУБЫЕ	1 коробка с 16 полировальными дисками	203,50
• 9.BF150FM/16	ТОНКИЕ	1 коробка с 16 полировальными дисками	203,50
• 9.BF150FH/50	ГРУБЫЕ	1 коробка с 50 полировальными дисками*	528,00
• 9.BF150FM/50	ТОНКИЕ	1 коробка с 50 полировальными дисками*	528,00



**Ø 150-150 мм**

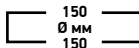

Код	Описание	Единица поставки	Евро
• 9.BF170FH/2	ГРУБЫЕ	1 коробка с 2 полировальными дисками	35,70
• 9.BF170FM/2	ТОНКИЕ	1 коробка с 2 полировальными дисками	35,70
• 9.BF170FH/16	ГРУБЫЕ	1 коробка с 16 полировальными дисками	250,00
• 9.BF170FM/16	ТОНКИЕ	1 коробка с 16 полировальными дисками	250,00
• 9.BF170FH/50	ГРУБЫЕ	1 коробка с 50 полировальными дисками*	650,00
• 9.BF170FM/50	ТОНКИЕ	1 коробка с 50 полировальными дисками*	650,00



# UNO PROTECT

**ПОЛИРОВКА И ЗАЩИТА ЗА ОДНУ ОПЕРАЦИЮ**



РОТАЦИОННЫЕ



С ЗУБЧАТЫМ ПРИВОДОМ



ВРАЩАТЕЛЬНО-ОРБИТАЛЬНЫЕ

**RUPES UNO PROTECT** – это универсальный полирующий и защитный состав, способный устранять незначительные дефекты и оставлять блестящую защищенную поверхность всего за одну операцию.

Состав Uno Protect, представляющий собой специализированную смесь современных абразивов в сочетании с высокотехнологичными синтетическими герметиками иarnaубским воском, может наноситься машинкой или вручную и позволяет быстро устранять поверхностные дефекты, оставляя после себя прочный слой полимерной защиты, сохраняющийся до 60 дней. Uno Protect дает быстрые результаты с минимальными усилиями, что делает его идеальным решением для станций экспресс-обслуживания автомобилей, станций обслуживания с большой проходимостью, автосалонов и предприятий по восстановлению подержанных автомобилей.

**Особенности и преимущества:**

- Удаляет умеренные и незначительные дефекты в ходе одной операции
- Полирует поверхность до сильного глянцевого блеска
- Обеспечивает защитный слой, сохраняющийся до 60 дней
- Легко вытирается
- Можно наносить машинкой или вручную. (Для получения наилучших результатов состав следует наносить с использованием машинки)
- Может применяться при использовании вращательно-орбитальных или ротационных машинок и машинок с зубчатым приводом
- Качество резки или финишного покрытия может быть изменено при замене полировальных дисков



Код: 9.PROTECT/8

**ТАБЛИЦА ПРИМЕНЕНИЯ\***

ДВИЖЕНИЕ/ ИНСТРУМЕНТЫ	ТИП ПОЛИРОВОЧНОГО ДИСКА-ПОДОШВЫ	СТЕПЕНИ ДЕФЕКТОВ		
		Очень лёгкие – дефекты отсутствуют	Лёгкие	Умеренные
 РОТАЦИОННЫЕ    С ЗУБЧАТЫМ ПРИВОДОМ    ВРАЩАТЕЛЬНО-ОРБИТАЛЬНЫЕ	Белый поролоновый (серии 9.BF-9.BG-9.BR)			
	Жёлтый поролоновый (серии 9.BF-9.BG-9.BR)			
 РОТАЦИОННЫЕ    С ЗУБЧАТЫМ ПРИВОДОМ	Жёлтый из шерсти (серия 9.BW)			
	Белый из шерсти (серия 9.BW)			

\*В сочетании с полировальными дисками-подшвами BigFoot

**1000 мл**

Код	Описание	Единица поставки	Евро
9.PROTECT/8	Полировка и герметизация	1 коробка с 8 флаконами	240,00

**UNO PROTECT СОДЕРЖИТ СИЛИКОН**

# РАСХОДНЫЕ МАТЕРИАЛЫ *ПОЛИРОВАЛЬНЫЕ ПАСТЫ*

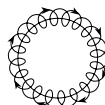
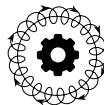

## ПОЛИРОВАЛЬНЫЕ ПАСТЫ ДЛЯ ВРАЩАТЕЛЬНО-ОРБИТАЛЬНЫХ ПОЛИРОВАЛЬНЫХ МАШИНОК И ПОЛИРОВАЛЬНЫХ МАШИНОК ТРОЙНОГО ДЕЙСТВИЯ

ТРОЙНОГО ДЕЙСТВИЯ ВРАЩАТЕЛЬНО-ОРБИТАЛЬНЫЕ



150 мл

Код	Описание	Единица поставки	
9.BFZEPHIR150/6	ГРУБАЯ	1 коробка с 6 флаконами	62,00
9.BFQUARZ150/6	СРЕДНЯЯ	1 коробка с 6 флаконами	53,00
9.BFKERAMIK150/6	ТОНКАЯ	1 коробка с 6 флаконами	58,00
9.BFDIAMOND150/6	СВЕРХТОНКАЯ	1 коробка с 6 флаконами	53,00



250 мл

Код	Описание	Единица поставки	
9.BFZEPHIR250/6	ГРУБАЯ	1 коробка с 6 флаконами	87,60
9.BFQUARZ250/6	СРЕДНЯЯ	1 коробка с 6 флаконами	73,00
9.BFKERAMIK250/6	ТОНКАЯ	1 коробка с 6 флаконами	79,00
9.BFDIAMOND250/6	СВЕРХТОНКАЯ	1 коробка с 6 флаконами	73,00



1000 мл/5 л

Код	Описание	Единица поставки	
9.BFZEPHIR/8	ГРУБАЯ	1 коробка с 8 флаконами	360,00
9.BFQUARZ/8	СРЕДНЯЯ	1 коробка с 8 флаконами	270,00
9.BFKERAMIK/8	ТОНКАЯ	1 коробка с 8 флаконами	294,00
9.BFDIAMOND/8	СВЕРХТОНКАЯ	1 коробка с 8 флаконами	270,00
9.BFZEPHIR 5L/2	ГРУБАЯ	1 коробка с 2 канистрами	383,00
9.BFQUARZ 5L/2	СРЕДНЯЯ	1 коробка с 2 канистрами	288,00
9.BFKERAMIK 5L/2	ТОНКАЯ	1 коробка с 2 канистрами	313,00
9.BFDIAMOND 5L/2	СВЕРХТОНКАЯ	1 коробка с 2 канистрами	288,00



## Паста UHS EASY GLOSS

Паста для коррекции покрытий с высоким содержанием твердых частиц и керамических лаков

Код	Описание	Объем	Единица поставки	
9.BFUHS/8	СРЕДНЯЯ	1000 мл	1 коробка с 8 флаконами	310,00
9.BFUHS250/6	СРЕДНЯЯ	250 мл	1 коробка с 6 флаконами	81,00
9.BFUHS150/6	СРЕДНЯЯ	150 мл	1 коробка с 6 флаконами	56,00
9.BFUHS 5L/2	СРЕДНЯЯ	5 л	1 коробка с 2 канистрами	330,00



## HG3000

Универсальный, сверхсильный блеск

Код	Описание	Объем	Единица поставки	
9.BFHG3000/8	СРЕДНЯЯ	1000 мл	1 коробка с 8 флаконами	280,00
9.BFHG3000/T	СРЕДНЯЯ	5 л	1 коробка с 1 канистрой	158,00



# РАСХОДНЫЕ МАТЕРИАЛЫ *ПОЛИРОВАЛЬНЫЕ ПАСТЫ*

## ПОЛИРОВАЛЬНЫЕ ПАСТЫ ДЛЯ ВОДНОГО ТРАНСПОРТА

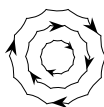

с зубчатым приводом

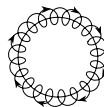

вращательно-орбитальные



РОТАЦИОННЫЕ

1000 мл

Код	Описание	Единица поставки	
● 9.XC1/8	ГРУБАЯ	1 коробка с 8 флаконами	370,00

## ПОЛИРОВАЛЬНЫЕ ПАСТЫ ДЛЯ МАШИНОК С ЗУБЧАТЫМ ПРИВОДОМ

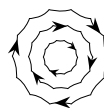

с зубчатым приводом

250 мл

Код	Описание	Единица поставки	
● 9.BGCOARSE250/6	ГРУБАЯ	1 коробка с 6 флаконами	92,00
● 9.BGFINE250/6	ТОНКАЯ	1 коробка с 6 флаконами	80,00
○ 9.BGULTRAFINE250/6	СВЕРХТОНКАЯ	1 коробка с 6 флаконами	80,00



1000 мл

Код	Описание	Единица поставки	
● 9.BGCOARSE/8	ГРУБАЯ	1 коробка с 8 флаконами	376,00
● 9.BGFINE/8	ТОНКАЯ	1 коробка с 8 флаконами	296,00
○ 9.BGULTRAFINE/8	СВЕРХТОНКАЯ	1 коробка с 8 флаконами	296,00

## ПОЛИРОВАЛЬНЫЕ ПАСТЫ ДЛЯ РОТАЦИОННЫХ ПОЛИРОВАЛЬНЫХ МАШИНОК



РОТАЦИОННЫЕ

250 мл

Код	Описание	Единица поставки	
● 9.BRCOARSE250/6	ГРУБАЯ	1 коробка с 6 флаконами	63,00
● 9.BRFINE250/6	ТОНКАЯ	1 коробка с 6 флаконами	61,00
○ 9.BRULTRAFINE250/6	СВЕРХТОНКАЯ	1 коробка с 6 флаконами	61,00



1000 мл

Код	Описание	Единица поставки	
● 9.BRCOARSE/8	ГРУБАЯ	1 коробка с 8 флаконами	256,00
● 9.BRFINE/8	ТОНКАЯ	1 коробка с 8 флаконами	224,00
○ 9.BRULTRAFINE/8	СВЕРХТОНКАЯ	1 коробка с 8 флаконами	224,00

# ПРИНАДЛЕЖНОСТИ *BIGFOOT NANO*



Код	Описание	евро
9.Z933BF	Сумка Nano	86,00

## ИСТОЧНИК ПИТАНИЯ



Код	Описание	евро
9HP120LT	Адаптер переменного-постоянного тока	55,00



Код	Описание	Евро
9NC120LT	Зарядное устройство	45,00



Код	Описание	Евро
9NB120LT	Заряжаемый блок питания	43,00

## Подшвы



Ø 50 мм

Код	Описание	Способ крепления	Единица поставки	Евро
996.001/5	Полировальный диск-подшва	Липучка	5	69,00



Ø 30 мм

Код	Описание	Способ крепления	Единица поставки	Евро
995.001/5	Полировальный диск-подшва	Липучка	5	65,00



Ø 30 мм

Код	Описание	Способ крепления	Единица поставки	Евро
997.001/5	Шлифовальный диск-подшва	Клей	5	88,00

# ПРИНАДЛЕЖНОСТИ *BIGFOOT NANO*

Принадлежности в комплект поставки не входят



Код	Описание	Евро
9.Z987/BF	Ящик для принадлежностей с контейнером	29,00

## ЧАШЕЧНЫЕ ЩЕТКИ ДЛЯ ОЧИСТКИ



Код	Описание	Размер	Единица поставки	Евро
9.BF3015/6	НЕЙЛОНОВАЯ, МЯГКАЯ	Ø 30	1 коробка с 6 щетками	60,00
9.BF3030/6	НЕЙЛОНОВАЯ, ЖЕСТКАЯ	Ø 30	1 коробка с 6 щетками	60,00
9.BF3000/6	ИЗ КОНИСКОГО ВОЛОСА, СРЕДНЕЙ ЖЕСТКОСТИ	Ø 30	1 коробка с 6 щетками	60,00

## ФУНКЦИОНАЛЬНЫЕ БЛОКИ



Код	Описание	Евро
562.390	Ротационный функциональный блок	22,00



Код	Описание	Евро
581.390/С	Функциональный блок с орбитой эксцентрика 3 мм	34,00



Код	Описание	Евро
58.390/С	Функциональный блок с орбитой эксцентрика 12 мм	39,00

## АБРАЗИВЫ



Код	Описание	Евро
9.45520/100	Адгезивный диск для удаления точечных дефектов – Ø 35 мм – P2000 (100 шт.)	28,00



Код	Описание	Евро
9.45530/100	Адгезивный диск для удаления точечных дефектов – Ø 35 мм – P3000 (100 шт.)	30,00

## ТОЧЕЧНЫЙ ФОНАРЬ ДЛЯ ОБНАРУЖЕНИЯ МЕЛЬЧАЙШИХ ЦАРАПИН

Код	Описание	Евро
LL150	Точечный фонарь для обнаружения мельчайших царапин	57,00

Аккумулятор 2xAAA/1,5В, Щелочной



## ПОЯС BIGFOOT



Код	Описание	Евро
9.Z884/BF	Пояс BigFoot	79,80

## НАКОЛЕННИКИ BIGFOOT



Код	Описание	Евро
9.Z891/BF	Наколенники BigFoot	64,00

## САЛФЕТКИ ИЗ МИКРОФИБРЫ

Код	Описание	Единица поставки	Евро
9.BF9010/4	Полировальные салфетки из микрофибры (синяя, зелёная, жёлтая и белая)	1 упаковка с 4 салфетками	28,00
9.BF9022/10	Жёлтая полировальная салфетка из микрофибры	1 коробка с 10 салфетками	63,30
9.BFMICROF2	Серая полировальная салфетка из микрофибры	1 салфетка	12,50



## ИНСТРУМЕНТ ДЛЯ СМЕНЫ ПОЛИРОВАЛЬНЫХ ДИСКОВ

Код	Описание	Евро
9.BF7001	Инструмент BigFoot для смены полировальных дисков	14,50
9.BF7002	Инструмент BigFoot для смены полировальных дисков, с держателем	24,40



НОВИНКА

**RUPES**



## НАСТЕННЫЙ ДЕРЖАТЕЛЬ ИНСТРУМЕНТА BIGFOOT

Код	Описание	Евро
9.HOLDER	Настенный держатель инструмента BigFoot	38,00

Монтажный комплект входит в комплект поставки



# ПРИНАДЛЕЖНОСТИ СУМКИ BIGFOOT

## СУМКА BIGFOOT MarkIII

85,00 евро



Код	Описание	Размеры (см)
9.Z1043BF	Полужесткая сумка BigFoot	50(Д) x 30(В) x 25(Ш)

## СУМКА BIGFOOT

85,00 евро



Код	Описание	Размеры (см)
9.Z871/BF	Полужесткая сумка BigFoot	50(Д) x 30(В) x 25(Ш)

## СУМКА BIGFOOT SPORT

65,50 евро



Код	Описание	Размеры (см)
9.Z883/BF	Мягкая сумка BigFoot	40(Д) x 30(В) x 25(Ш)

## СУМКА BIGFOOT MARINE

85,00 евро



Код	Описание	Размеры (см)
9.Z912/BF	Полужесткая сумка BigFoot	50(Д) x 30(В) x 25(Ш)

## СУМКА MILLE BIGFOOT

85,00 евро



Код	Описание	Размеры (см)
9.Z999/BF	Полужесткая сумка BigFoot	50(Д) x 30(В) x 25(Ш)

## СУМКА ROTARY BIGFOOT

85,00 евро



Код	Описание	Размеры (см)
9.Z998/BF	Полужесткая сумка BigFoot	50(Д) x 30(В) x 25(Ш)

# ПРИНАДЛЕЖНОСТИ СУМКИ BIGFOOT

## РЮКЗАК RUPES НА КОЛЁСИКАХ

69,00 евро



Код	Описание	Размеры (см)
9.Z1044	Рюкзак на колёсиках	34(Д) x 50(В) x 22(Ш)

## СУМКА BIGFOOT MARINE

198,00 евро



Код	Описание	Размеры (см)
9.Z917/BF	Полужесткая сумка BigFoot	55 (Д) x 43 (В) x 35 (Ш)



# РАСХОДНЫЕ МАТЕРИАЛЫ ПЛЁНОЧНЫЕ АБРАЗИВЫ HQ400

Компания Rupes вывела на рынок новую линейку абразивных полиэфирных плёнок.

Эти инновационные продукты с перфорированной подложкой из полиэфирной пленки обеспечивают более высокую эффективность шлифования и гарантируют увеличение срока службы.



**Плёнка треугольной формы**

Описание	Зернистость	Отверстия	Единица поставки	Код	Евро
HQ400	P60	10	25	9.45101/25	18,30
HQ400	P80	10	25	9.45102/25	17,20
HQ400	P120	10	25	9.45104/25	17,00
HQ400	P180	10	25	9.45106/25	16,70
HQ400	P220	10	25	9.45107/25	16,70
HQ400	P280	10	25	9.45108/25	16,70
HQ400	P320	10	25	9.45109/25	16,70
HQ400	P40	10	50	9.45100	32,00
HQ400	P60	10	100	9.45101	52,00
HQ400	P80	10	100	9.45102	52,00
HQ400	P120	10	100	9.45104	51,40
HQ400	P180	10	100	9.45106	50,40
HQ400	P220	10	100	9.45107	50,40
HQ400	P280	10	100	9.45108	50,40
HQ400	P320	10	100	9.45109	50,40



**Плёночный диск 125 мм**

Описание	Зернистость	Отверстия	Единица поставки	Код	Евро
HQ400	P80	17	25	9.45182/25	19,10
HQ400	P120	17	25	9.45184/25	18,90
HQ400	P180	17	25	9.45186/25	18,60
HQ400	P220	17	25	9.45187/25	18,60
HQ400	P280	17	25	9.45188/25	18,60
HQ400	P80	17	100	9.45182	52,00
HQ400	P120	17	100	9.45184	51,40
HQ400	P180	17	100	9.45186	50,40
HQ400	P220	17	100	9.45187	50,40
HQ400	P280	17	100	9.45188	50,40
HQ400	P320	17	100	9.45189	50,40
HQ400	P360	17	100	9.45190	50,40
HQ400	P400	17	100	9.45191	50,40



**Плёнка 80X130 мм**

Описание	Зернистость	Отверстия	Единица поставки	Код	Евро
HQ400	P60	12	25	9.45141/25	18,20
HQ400	P80	12	25	9.45142/25	18,20
HQ400	P120	12	25	9.45144/25	18,10
HQ400	P180	12	25	9.45146/25	17,90
HQ400	P220	12	25	9.45147/25	17,90
HQ400	P280	12	25	9.45148/25	17,90
HQ400	P320	12	25	9.45149/25	17,90
HQ400	P360	12	25	9.45150/25	17,90
HQ400	P60	12	50	9.45141	52,00
HQ400	P80	12	100	9.45142	52,00
HQ400	P120	12	100	9.45144	51,40
HQ400	P180	12	100	9.45146	50,40
HQ400	P220	12	100	9.45147	50,40
HQ400	P280	12	100	9.45148	50,40
HQ400	P320	12	100	9.45149	50,40
HQ400	P360	12	100	9.45150	50,40



**Плёночный диск 150 мм**

Описание	Зернистость	Отверстия	Единица поставки	Код	Евро
HQ400	P40	15	50	9.45220	39,60
HQ400	P60	15	50	9.45221	36,60
HQ400	P80	15	100	9.45222	64,80
HQ400	P100	15	100	9.45223	64,00
HQ400	P120	15	100	9.45224	64,00
HQ400	P150	15	100	9.45225	62,80
HQ400	P180	15	100	9.45226	62,80
HQ400	P220	15	100	9.45227	62,80
HQ400	P280	15	100	9.45228	62,80
HQ400	P320	15	100	9.45229	62,80
HQ400	P360	15	100	9.45230	62,80
HQ400	P400	15	100	9.45231	62,80
HQ400	P500	15	100	9.45232	63,60
HQ400	P600	15	100	9.45233	63,60
HQ400	P800	15	100	9.45234	70,20
HQ400	P1000	15	100	9.45235	71,40
HQ400	P1200	15	100	9.45236	71,40
HQ400	P1500	15	100	9.45237	71,40
HQ400	P2000	15	100	9.45238	71,40



**Плёночный диск 75 мм**

Описание	Зернистость	Единица поставки	Код	Евро
HQ400	P1500	50	9.45240	28,00





**RUPES®**

# ПЛЕНОЧНЫЕ АБРАЗИВЫ HQ400 ВСЕ, ЧТО НУЖНО, ЧТОБЫ ПОЛУЧИТЬ ПРЕВОСХОДНЫЙ РЕЗУЛЬТАТ



Полный спектр абразивов с перфорированной подложкой из полиэфирной пленки, обеспечивающей более высокую эффективность шлифования и длительный срок службы. За счет однородности зерен и гладкости поверхности обеспечивается **более высокое качество шлифования**, чем при использовании абразивов на бумажной основе. Абразивы на полиэфирной пленке обладают **стойкостью к воздействию влаги** и эффективны даже на влажных поверхностях, имеют усиления по краям и могут эксплуатироваться в течение длительного периода времени без повреждения пленки. Абразивы на полиэфирной пленке **эффективны при обработке труднодоступных областей**, таких как углы и острые края. Благодаря улучшенной системе пылеудаления на пленке не образуются препятствующие работе засоры. Через отверстия, расположенные в центре и по периметру, удаляется на 50% больше пыли, чем при использовании традиционной наждачной бумаги.

**RUPES®**



# МР330

## УНИВЕРСАЛЬНЫЕ АБРАЗИВНЫЕ ДИСКИ

Высокая производительность и эффективность

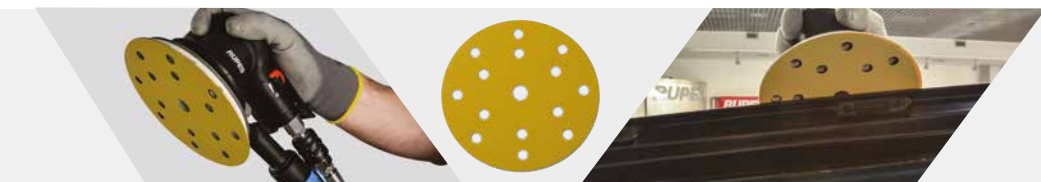

### ОСОБЕННОСТИ

- Оксид алюминия с обработкой верхнего слоя обеспечивает высокую мощность резания
- Специальная пылеотталкивающая присадка предотвращает засорение
- Высококачественная бумага, усиленная латексом, гарантирует отличные характеристики
- Высокая износостойкость при обработке поверхностей любого типа
- Области применения: автомобильная промышленность, автомастерские, судостроение и морские перевозки, производство мебели и строительство

### ТЕХНИЧЕСКИЕ ХАРАКТЕРИСТИКИ

- Зерно: оксид алюминия
- Связующее вещество: специальная смола с с верхним слоем из стearата
- Покрытие: полностью открытый абразив
- Подложка: усиленная латексом бумага
- Разработаны специально для сухого шлифования с помощью вращательно-орбитальных шлифовальных машинок

Ø 150 мм

ОПИСАНИЕ	ЗЕРНИСТОСТЬ	КОЛ-ВО ОТВЕРСТИЙ	КОЛ-ВО В УПАКОВКЕ	КОД	ЕВРО
МР330 Универсальный абразивные диски	P40	15	50	9.33040	28,00
МР330 Универсальный абразивные диски	P60	15	50	9.33060	25,00
МР330 Универсальный абразивные диски	P80	15	50	9.33080	22,50
МР330 Универсальный абразивные диски	P100	15	100	9.33100	42,00
МР330 Универсальный абразивные диски	P120	15	100	9.33120	42,00
МР330 Универсальный абразивные диски	P150	15	100	9.33150	42,00
МР330 Универсальный абразивные диски	P180	15	100	9.33180	42,00
МР330 Универсальный абразивные диски	P220	15	100	9.33220	42,00
МР330 Универсальный абразивные диски	P240	15	100	9.33240	42,00
МР330 Универсальный абразивные диски	P280	15	100	9.33280	42,00
МР330 Универсальный абразивные диски	P320	15	100	9.33320	42,00
МР330 Универсальный абразивные диски	P400	15	100	9.33400	42,00
МР330 Универсальный абразивные диски	P500	15	100	9.33500	42,00

## Наилучший способ добиться превосходного качества финишного покрытия!

### ОСОБЕННОСТИ

- Обеспечивают отличную финишную отделку без глубоких царапин
- Оптимальный продукт для влажной шлифовки
- Идеально подходят для шлифования по контурам или на закругленных краях
- Обеспечивают финишную отделку поверхности с меньшими затратами времени на этапах приготовления составов и полировки
- Обеспечивают такую степень финишной обработки, при которой поверхность может быть легко отполирована до высокого блеска

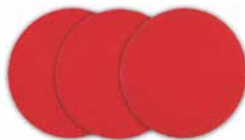

### ТЕХНИЧЕСКИЕ ХАРАКТЕРИСТИКИ

- Зерно: оксид алюминия
- Подложка: ткань на поролоне
- Связующее вещество: смола на смоле
- Покрытие: специальное покрытие на ткани
- Диапазон зернистости: 1500 – 2000 – 3000

### Абразивные диски X-Cut на поролонной основе

Диаметр	Зернистость	Единица поставки	Код	Евро
Ø 75 мм	P1500	1 коробка с 20 дисками	9.45450	25,30
Ø 75 мм	P2000	1 коробка с 20 дисками	9.45451	25,30
Ø 75 мм	P3000	1 коробка с 20 дисками	9.45453	25,30
Ø 125 мм	P1500	1 коробка с 20 дисками	9.45400	51,80
Ø 125 мм	P2000	1 коробка с 20 дисками	9.45401	51,80
Ø 125 мм	P3000	1 коробка с 20 дисками	9.45403	51,80
Ø 150 мм	P1500	1 коробка с 20 дисками	9.45300	76,40
Ø 150 мм	P2000	1 коробка с 20 дисками	9.45301	76,40
Ø 150 мм	P3000	1 коробка с 20 дисками	9.45303	76,40



## АБРАЗИВНЫЕ КРУГИ

Материал	Ø круга, мм	мм	Зернистость	об/мин, макс.	Код	Евро
Нержавеющая сталь	100	100	P40	6800	9.NTM40	53,80
Нержавеющая сталь	100	100	P80	6800	9.NTM80	53,80
Нержавеющая сталь	100	100	Средняя	6800	9.NTLM	47,40
Нержавеющая сталь	100	100	Грубая	6800	9.NTLC	47,40
Дерево	100	100	Абразив на нейлоне	6800	9.RNA46	239,00
Дерево	100	100	Абразив на нейлоне	6800	9.RNA80	239,00
Дерево	100	100	Сталь	6800	9.RFA03	129,00
Дерево	100	100	Сталь	6800	9.RFA04	129,00



## НОВЫЕ ПРЕДВАРИТЕЛЬНО НАДРЕЗАННЫЕ РУЛОНЫ МЯГКОЙ АБРАЗИВНОЙ ТКАНИ RUPES

Новая мягкая абразивная ткань RUPES специально предназначена для ручной шлифовки профилированных и неровных поверхностей, а также для шлифовки небольших участков, которые обычно труднодоступны для пневматических и электрических инструментов. Ткань гарантирует превосходный уровень чистоты и однородность шлифования на базовых слоях покрытий и покрытиях, которые обычно используются в автомобильных кузовах. Мягкая губчатая структура гарантирует эргономичный и удобный захват.

Благодаря специальному слою стеарата, абразив изготовленный из оксида алюминия, значительно уменьшает засорение, обеспечивает максимальную эффективность и увеличивает срок службы. Рулоны с тканью RUPES предварительно нарезаются на полоски размером 114 мм x 125 мм и упаковываются в коробку с дозатором, благодаря чему максимально повышается эффективность использования и обеспечивается удобство отрыва полосы одной рукой.



**Полоски лучше всего действуют при сухой шлифовке и на самых разнообразных поверхностях во многих отраслях промышленности.**

**Основными областями применения являются:**

**Автомобилестроение:** шпатлёвка, базовые слои и лаки.

**Промышленность:** углеродное волокно, акриловые и полиэфирные смолы

**Судостроение:** наружный отделочный слой

**Мебельное производство:** древесно-волоконные плиты (MDF), полиэфирные лаки, акриловые и полиакриловые лаки и лаки на водяной основе. Упаковка содержит 200 полосок размером 114 x 125 мм каждая.

Описание	Код	Евро
200 ПОЛОС – Зернистость P180	9.31180	57,00
200 ПОЛОС – Зернистость P280	9.31280	57,00
200 ПОЛОС – Зернистость P320	9.31320	57,00
200 ПОЛОС – Зернистость P400	9.31400	57,00
200 ПОЛОС – Зернистость P500	9.31500	57,00
200 ПОЛОС – Зернистость P600	9.31600	57,00
200 ПОЛОС – Зернистость P800	9.31800	57,00
200 ПОЛОС – Зернистость P1000	9.31000	57,00

# ПРИНАДЛЕЖНОСТИ

## БЛОК ФИЛЬТРА



Описание	Код	Евро
Фильтр-патрон в сборе	80.400/К1Т	47,70

## ПРИНАДЛЕЖНОСТИ ДЛЯ МАТИРУЮЩИХ МАШИНОК



Нанесение	Ø	Инструмент	Код	Евро
Защита колесина	100	SR100AE	829.204/С	44,10
		SR200AEN		



Описание	Код	Евро
Держатель фильтра	9.2906	15,60
Блок фильтра	80.400/С	36,30
Фильтр-патрон	88.400	16,60

## ШАБЛОН ДЛЯ ПРОКАЛЫВАНИЯ ОТВЕРСТИЙ В БУМАГЕ



Описание	Инструмент	Код	Евро
Шаблон для прокалывания отверстий в бумаге	SL42-SLP41A	93.083	19,30
Шаблон для прокалывания отверстий в бумаге	SSCA-SSPF	931.55	16,40



Наименование	Единица поставки	Код	Евро
Шланг Ø 25 мм	1,3 м	9.1266/С	19,70

## РЕГУЛЯТОР ПОДАЧИ ВОЗДУХА



Описание	Инструмент	Код	Евро
Регулировка скорости	Пневматический инструмент	9P03.060	25,10

## БОКОВАЯ РУЧКА, ГАСЯЩАЯ ВИБРАЦИЮ

15,10 евро – 14,00 евро



Описание	Резьба	Инструмент	Код
Боковая ручка	M8	LH16ENS/ LH18ENS-GL040/GL080	81.322/С
в комплекте		BA-LH19	
Ручка	M10	GL-GM-LH22/LH31/ LH32/LH232	81.326

## ФРЕЗЫ – TOLL RP84



Область применения	Ø	Код	Евро
Обрезка кромок и снятие фасок – 2 кромки	19 НМ	9.Д160	23,80
Обрезка кромок – 2 кромки	16 НМ	9.Д170	23,80
Обрезка кромок – 2 кромки	19 НМ	9.Д171	26,90
Обрезка кромок – 2 кромки с опорой	19 НМ	9.Д167	34,00

## СМАЗОЧНОЕ МАСЛО ДЛЯ ПНЕВМАТИЧЕСКИХ ИНСТРУМЕНТОВ



Описание	Код	Евро
Смазочное/моющее масло, 5 флаконов по 50 мл	9.1640/5	60,30

**СИСТЕМА ДЛЯ ПЕРЕВОЗКИ ТЕЛЕЖКА**

Дополнительный модуль  
код CARRIER

555,00 евро



Модуль с 1 ящиком, с 2 большими колесами и 2 поворотными колесиками  
код CAR/TROLLEY/STD

206,00 евро

**ДОПОЛНИТЕЛЬНЫЙ МОДУЛЬ**

Модуль с 1 ящиком  
код CAR/MODULE/STD

118,00 евро

**ПОЛИРОВАЛЬНЫЙ МОДУЛЬ С РОЗЕТКОЙ 230 В**

код CAR/POLISHING/STD

96,00 евро

**РУЧКА**

Ручка для транспортировки  
код CAR/HANDLE

27,00 евро

**БАЗОВЫЙ СТАЦИОНАРНЫЙ И ПЕРЕДВИЖНОЙ МОДУЛЬ**

Модуль с 1 ящиком, с 4 ножками и 4 поворотными колесиками  
код CAR/FIX/STD

206,00 евро

**КРЕПЕЖ ДЛЯ МОДУЛЕЙ**

Вставки для настенного крепления модулей  
код 025.1502

0,93 евро

**ВЫДВИЖНОЙ ЯЩИК**

код CAR/CASE/STD

61,00 евро

**ДОПОЛНИТЕЛЬНЫЙ МОДУЛЬ**

Модуль без выдвижного ящика  
код CAR/ELEMENT/STD

69,00 евро



## M707

Защитный шампунь с карнаубским воском, придающий сильный блеск



## M101

Концентрированный шампунь за ухода за автомобилем



## M501

Универсальный обезжириватель



## M606

Быстродействующий очиститель



Описание	Объем	Код	Евро
M707 – Защитный шампунь с карнаубским воском, придающий сильный блеск	Флакон 500 мл	9.CCM707	13,30
M101 – Концентрированный шампунь	Флакон 500 мл	9.CCM101	14,20
M501 – Универсальный обезжириватель	Флакон 500 мл	9.CCM501	15,50
M606 – Быстродействующий очиститель	Флакон 500 мл	9.CCM606	17,50



## P808

Защитный силант



## G401

Очиститель для стекол



## G202

Состав для полировки стекол



## L301

Быстродействующий очиститель для кожи



Описание	Объем	Код	Евро
P808 – Защитный силант	Флакон 500 мл	9.CCP808	29,60
G401 – Очиститель для стекол (в комплекте с 1 салфеткой из высококачественной микрофибры (код 9.CC9030))	Флакон 500 мл	9.CCG401	14,10
G202 – Состав для полировки стекол (в комплекте с 1 поролоновым аппликатором (код 9.CC1838))	Флакон 150 мл	9.CCG202	17,40
L301 – Быстродействующий очиститель для кожи (в комплекте с 4 меламиновыми губками, код 9.CC5623))	Флакон 500 мл	9.CCL301	25,30

## C701

Быстродействующий очиститель для колесных дисков



## G401

Очиститель для стекол



## C701

Быстродействующий очиститель для колесных дисков



## DETERSOL

Моющее средство, не образующее пены



Описание	Объем	Код	Евро
C701 – Быстродействующий очиститель для колесных дисков	Флакон 1000 мл	9.CCC701	30,10
C701 – Быстродействующий очиститель для колесных дисков, 1 коробка с 2 канистрами	Канистра 5 л	9.CCC701T/2	193,00
M101 – Концентрированный шампунь, 1 коробка с 2 канистрами	Канистра 5 л	9.CCM101T/2	213,00
M707 – Защитный шампунь с карнаубским воском, придающий сильный блеск, 1 коробка с 2 канистрами	Канистра 5 л	9.CCM707T/2	199,00
M606 – Быстродействующий очиститель, 1 коробка с 2 канистрами	Канистра 5 л	9.CCM606T/2	262,00
P808 – Защитный силант, 1 коробка с 2 канистрами	Канистра 5 л	9.CCP808T/2	445,00

## L301

Быстродействующий очиститель для кожи



## M501

Универсальный обезжириватель



## SUPERFOAM

Моющее средство, образующее пену



## DOUBLE CLEAN

Концентрированный очиститель для мойки автомобиля



Описание	Объем	Код	Евро
<b>G401</b> – Очиститель для стёкол, 1 коробка с 2 канистрами	Канистра 5 л	<b>9.CCG401T/2</b>	106,00
<b>L301</b> – Быстродействующий очиститель для кожи, 1 коробка с 2 канистрами	Канистра 5 л	<b>9.CCL301T/2</b>	309,00
<b>M501</b> – Универсальный обезжириватель, 1 коробка с 2 канистрами	Канистра 5 л	<b>9.CCM501T/2</b>	227,00
<b>Detersol</b> – Моющее средство, не образующее пены (СК 31), 1 коробка с 4 канистрами	Канистра 5 л	<b>100.1607/4</b>	102,00
<b>Superfoam</b> – Моющее средство, образующее пену (СК 31F), 1 коробка с 4 канистрами	Канистра 5 л	<b>101.1607/4</b>	213,00
<b>Double clean</b> – Концентрированный очиститель для мойки автомобиля, 1 коробка с 4 канистрами	Канистра 5 л	<b>107.1607/4</b>	112,00

# ПЫЛЕУДАЛЕНИЕ\_

Моющие пылесосы  
Передвижные агрегаты  
Система Matic  
Централизованные турбины  
Терминалы  
Принадлежности

**RUPES**



## СК 31 – СК 31F

Нагнетательно-вытяжные моющие пылесосы

1 179,00 евро – 2 244,00 евро



Вода/моющее средство    Пена

ТЕХНИЧЕСКИЕ ДАННЫЕ		СК 31	СК 31F
Мощность	Вт	1500	1500
Емкость резервуара для моющего средства	л	14	14
Емкость резервуара	л	14	14
Вакуум	мм H <sub>2</sub> O	3000	3000
Уровень шума	дБ(А)	70	70
Вес	кг	12	20
Вибрационный перепускной насос		•	•
Способ пенообразования		-	•

## СК 31FC

Нагнетательно-вытяжная моющая пылесосы со встроенным компрессором

3 987,00 евро



ТЕХНИЧЕСКИЕ ДАННЫЕ		СК 31FC
Мощность	Вт	1500
Емкость резервуара для моющего средства	л	14
Емкость резервуара	л	14
Вакуум	мм H <sub>2</sub> O	3000
Уровень шума	дБ(А)	70
Вес	кг	43
Вибрационный перепускной насос		•
Система пенообразования		•
Мощность компрессора	Вт	350

# СИСТЕМЫ ПЫЛЕУДАЛЕНИЯ ПЕРЕДВИЖНЫЕ АГРЕГАТЫ

## SV 10E

Портативный промышленный пылесос

363,00 евро



ТЕХНИЧЕСКИЕ ДАННЫЕ		SV 10E
Мощность	Вт	1150
Вес	кг	6,5
Щетельная розетка, макс. мощность	Вт	1x1000
Вакуум	мм H <sub>2</sub> O	1600
Уровень шума	дБ(А)	75
Производительность	м <sup>3</sup> /ч	100
Площадь поверхности фильтра	м <sup>2</sup>	1
Инструменты	шт.	1
Розетка для подключения электрических инструментов	шт.	1
Внутр. диаметр вакуумного патрубка	мм	35

## KX 135N

Пневматический пылесос, соответствующий требованиям директивы ATEX по работе во взрывоопасных средах

1 814,00 евро

Комплект поставки:

- Антистатический шланг Ø 29 мм – 5 м (код 9GAT02004/AS)
- Пылесборный мешок (код 130.1108/C)
- Поворотная муфта (код 040.1108)



ТЕХНИЧЕСКИЕ ДАННЫЕ		KX 135N
Вес	кг	18
Вакуум	мм H <sub>2</sub> O	2000
Уровень шума	дБ(А)	76
Емкость резервуара	л	25
Производительность	м <sup>3</sup> /ч	150
Площадь поверхности фильтра	м <sup>2</sup>	1
Инструменты	шт.	1
Быстроразъемное соединение для подключения пневмоинструмента	шт.	1
Рабочее давление	бар	6
Расход воздуха	л/мин	800
Внутр. диаметр вакуумного патрубка	мм	34
Зона 22 по Директиве ATEX		•

# СИСТЕМЫ ПЫЛЕУДАЛЕНИЯ *ПЕРЕДВИЖНЫЕ АГРЕГАТЫ*

## S 130L – S 130EL

Профессиональные пылесосы 30L

490,00 евро – 590,00 евро



### Комплект поставки:

- Антистатический шланг Ø 29 мм – 5 м (код 9.1264/5/AS)
- Пылесборный мешок (код 130.1108)
- Поворотная муфта (код 040.1108)
- Резьбовая муфта для присоединения резинового шланга (код 663.55), 2 шт.

ТЕХНИЧЕСКИЕ ДАННЫЕ	S 130L	S 130EL
Мощность	Вт 1x1200	1x1200
Вес	кг 10,5	10,5
Штепсельная розетка, макс. мощность	Вт 1x2400	1x2400
Вакуум	мм H <sub>2</sub> O 2000	2000
Уровень шума	дБ(А) 70	70
Емкость резервуара	л 30	30
Расход воздуха	л/мин 3400	3400
Применим для класса запыленности	L	L
Площадь поверхности фильтра	м <sup>2</sup> 1	1
Инструменты	шт. 1	1
Розетка для подключения электрических инструментов	шт. 1	1
Автоматическая очистка фильтра	-	•
Внутр. диаметр вакуумного патрубка	мм 50	50
Датчик присутствия жидкости	-	•
Фильтр	Полиэфир	Полиэфир

## S 130PL – S 130EPL

Профессиональные пылесосы 30L

590,00 евро – 690,00 евро



### Комплект поставки:

- Антистатический шланг Ø 29 мм – 5 м (код 9.1264/5/AS)
- Пылесборный мешок (код 130.1108)
- Поворотная муфта (код 040.1108)
- Резьбовая муфта для присоединения резинового шланга (код 663.55), 2 шт.

ТЕХНИЧЕСКИЕ ДАННЫЕ	S 130PL	S 130EPL
Мощность	Вт 1x1200	1x1200
Вес	кг 10,5	10,5
Штепсельная розетка, макс. мощность	Вт 1x2400	1x2400
Вакуум	мм H <sub>2</sub> O 2000	2000
Уровень шума	дБ(А) 70	70
Емкость резервуара	л 30	30
Расход воздуха	л/мин 3400	3400
Применим для класса запыленности	L	L
Площадь поверхности фильтра	м <sup>2</sup> 1	1
Инструменты	шт. 1	1
Розетка для подключения электрических инструментов	шт. 1	1
Быстроразъемное соединение для подключения пневмоинструмента	шт. 1	1
Рабочее давление	бар 6	6
Макс. производительность по снатовому воздуху	л/мин 1450	1450
Автоматическая очистка фильтра	-	•
Внутр. диаметр вакуумного патрубка	мм 50	50
Датчик присутствия жидкости	-	•
Фильтр	Бумага	Бумага



# СИСТЕМЫ ПЫЛЕУДАЛЕНИЯ *ПЕРЕДВИЖНЫЕ АГРЕГАТЫ*

## S 145L – S 145EL

Профессиональные пылесосы 45L

545,00 евро – 645,00 евро



### Комплект поставки:

- Антистатический шланг Ø 29 мм – 5 м (код 9.1264/5/AS)
- Пылесборный мешок (код 130.1108)
- Поворотная муфта (код 040.1108)
- Резьбовая муфта для присоединения резинового шланга (код 663.55), 2 шт.

ТЕХНИЧЕСКИЕ ДАННЫЕ	S 145L	S 145EL
Мощность	Вт 1x1200	1x1200
Вес	кг 13,5	13,5
Штепсельная розетка, макс. мощность	Вт 1x2400	1x2400
Вакуум	мм H <sub>2</sub> O 2000	2000
Уровень шума	дБ(А) 67	67
Емкость резервуара	л 45	45
Расход воздуха	л/мин 3400	3400
Применим для класса запыленности	L	L
Площадь поверхности фильтра	м <sup>2</sup> 1	1
Инструменты	шт. 1	1
Розетка для подключения электрических инструментов	шт. 1	1
Автоматическая очистка фильтра	-	•
Внутр. диаметр вакуумного патрубка	мм 50	50
Датчик присутствия жидкости	-	•
Фильтр	Полиэфир	Полиэфир

## S 145PL – S 145EPL

Профессиональные пылесосы 45L

645,00 евро – 745,00 евро



### Комплект поставки:

- Антистатический шланг Ø 29 мм – 5 м (код 9.1264/5/AS)
- Пылесборный мешок (код 130.1108)
- 2-ходовой с одним обратным клапаном (код 67.092/C)
- Резьбовая муфта для присоединения резинового шланга (код 663.55), 2 шт.

ТЕХНИЧЕСКИЕ ДАННЫЕ	S 145PL	S 145EPL
Мощность	Вт 1x1200	1x1200
Вес	кг 13,5	13,5
Штепсельная розетка, макс. мощность	Вт 1x2400	1x2400
Вакуум	мм H <sub>2</sub> O 2000	2000
Уровень шума	дБ(А) 67	67
Емкость резервуара	л 45	45
Расход воздуха	л/мин 3400	3400
Применим для класса запыленности	L	L
Площадь поверхности фильтра	м <sup>2</sup> 1	1
Инструменты	шт. 1	1
Розетка для подключения электрических инструментов	шт. 1	1
Быстроразъемное соединение для подключения пневмоинструмента	шт. 1	1
Рабочее давление	бар 6	6
Макс. расход отсасываемого воздуха	л/мин 1450	1450
Автоматическая очистка фильтра	-	•
Внутр. диаметр вакуумного патрубка	мм 50	50
Датчик присутствия жидкости	-	•
Фильтр	Бумага	Бумага

# СИСТЕМЫ ПЫЛЕУДАЛЕНИЯ *ПЕРЕДВИЖНЫЕ АГРЕГАТЫ*

## S 130EM

Профессиональные пылесосы 30L

715,00 евро



### Комплект поставки:

- Антистатический шланг Ø 29 мм – 5 м (код 9.1264/5/AS)
- Пылесборный мешок (код 130.1108)
- Поворотная муфта (код 040.1108)
- Резьбовая муфта для присоединения резинового шланга (код 663.55), 2 шт.

ТЕХНИЧЕСКИЕ ДАННЫЕ		S 130EM
Мощность	Вт	1x1200
Вес	кг	10,5
Штепсельная розетка, макс. мощность	Вт	1x2400
Вакуум	мм H <sub>2</sub> O	2000
Уровень шума	дБ(А)	70
Емкость резервуара	л	30
Расход воздуха	л/мин	3400
Применим для класса запыленности		M
Площадь поверхности фильтра	м <sup>2</sup>	1
Инструменты		1
Розетка для подключения электрических инструментов	шт.	1
Селектор диаметра шланга	шт.	•
Автоматическая очистка фильтра		•
Внутр. диаметр вакуумного патрубка	мм	50
Датчик присутствия жидкости		•
Материал фильтра		Бумага

## S 130EPM

Профессиональные пылесосы 30L

815,00 евро



### Комплект поставки:

- Антистатический шланг Ø 29 мм – 5 м (код 9.1264/5/AS)
- Пылесборный мешок (код 130.1108)
- Поворотная муфта (код 040.1108)
- Резьбовая муфта для присоединения резинового шланга (код 663.55), 2 шт.

ТЕХНИЧЕСКИЕ ДАННЫЕ		S 130EPM
Мощность	Вт	1x1200
Вес	кг	10,5
Штепсельная розетка, макс. мощность	Вт	1x2400
Вакуум	мм H <sub>2</sub> O	2000
Уровень шума	дБ(А)	70
Емкость резервуара	л	30
Расход воздуха	л/мин	3400
Применим для класса запыленности		M
Площадь поверхности фильтра	м <sup>2</sup>	1
Инструменты	шт.	1
Розетка для подключения электрических инструментов	шт.	1
Селектор диаметра шланга	шт.	•
Быстроразъемное соединение для подключения пневмоинструмента	шт.	1
Рабочее давление	бар	6
Макс. производительность по сжатому воздуху	л/мин	1450
Автоматическая очистка фильтра		•
Внутр. диаметру вакуумного патрубку	мм	50
Датчик присутствия жидкости		•
Материал фильтра		Бумага

# СИСТЕМЫ ПЫЛЕУДАЛЕНИЯ *ПЕРЕДВИЖНЫЕ АГРЕГАТЫ*

## S 145EM

Профессиональные пылесосы 45L

770,00 евро



### Комплект поставки:

- Антистатический шланг Ø 29 мм – 5 м (код 9.1264/5/AS)
- Пылесборный мешок (код 130.1108)
- Поворотная муфта (код 040.1108)
- Резьбовая муфта для присоединения резинового шланга (код 663.55), 2 шт.

ТЕХНИЧЕСКИЕ ДАННЫЕ	S 145EM
Мощность	Вт 1x1200
Вес	кг 13,5
Штепсельная розетка, макс. мощность	Вт 1x2400
Вакуум	мм H <sub>2</sub> O 2000
Уровень шума	дБ(A) 67
Емкость резервуара	л 45
Расход воздуха	л/мин 3400
Применим для класса запыленности	M
Площадь поверхности фильтра	м <sup>2</sup> 1
Инструменты	шт. 1
Розетка для подключения электрических инструментов	шт. 1
Селектор диаметра шланга	•
Автоматическая очистка фильтра	•
Внутр. диаметр вакуумного патрубку	мм 50
Датчик присутствия жидкости	•
Материал фильтра	Бумага

## S 145ERM

Профессиональные пылесосы 45L

870,00 евро



### Комплект поставки:

- Антистатический шланг Ø 29 мм – 5 м (код 9.1264/5/AS)
- Пылесборный мешок (код 130.1108)
- Поворотная муфта (код 040.1108)
- Резьбовая муфта для присоединения резинового шланга (код 663.55), 2 шт.

ТЕХНИЧЕСКИЕ ДАННЫЕ	S 145ERM
Мощность	Вт 1x1200
Вес	кг 13,5
Штепсельная розетка, макс. мощность	Вт 1x2400
Вакуум	мм H <sub>2</sub> O 2000
Уровень шума	дБ(A) 67
Емкость резервуара	л 45
Расход воздуха	л/мин 3400
Применим для класса запыленности	M
Площадь поверхности фильтра	м <sup>2</sup> 1
Инструменты	шт. 1
Розетка для подключения электрических инструментов	шт. 1
Быстроразъемное соединение для подключения пневмоинструмента	шт. 1
Рабочее давление	бар 6
Макс. расход снятого воздуха	л/мин 1450
Селектор диаметра шланга	•
Автоматическая очистка фильтра	•
Внутр. диаметр вакуумного патрубку	мм 50
Датчик присутствия жидкости	•
Материал фильтра	Бумага

# СИСТЕМЫ ПЫЛЕУДАЛЕНИЯ *ПЕРЕДВИЖНЫЕ АГРЕГАТЫ*

## S 230L – S 230EL

Профессиональные пылесосы 30L

515,00 евро – 615,00 евро



### Комплект поставки:

- Антистатический шланг Ø 29 мм – 5 м (код 9.1264/5/AS)
- Пылесборный мешок (код 130.1108)
- Поворотная муфта (код 040.1108)
- Резьбовая муфта для подсоединения резинового шланга (код 663.55), 2 шт.

ТЕХНИЧЕСКИЕ ДАННЫЕ	S 230L	S 230EL	
Мощность	Вт	1x1200	1x1200
Вес	кг	10,5	10,5
Штепсельная розетка, макс. мощность	Вт	1x2400	1x2400
Вакуум	мм H <sub>2</sub> O	2000	2000
Уровень шума	дБ(A)	70	70
Емкость резервуара	л	30	30
Расход воздуха	л/мин	3400	3400
Применим для класса запыленности	L	L	L
Площадь поверхности фильтра	м <sup>2</sup>	1	1
Инструменты	шт.	1	1
Розетка для подключения электрических инструментов	шт.	1	1
Автоматическая очистка фильтра	-	-	•
Внутр. диаметр вакуумного патрубку	мм	50	50
Датчик присутствия жидкости	-	-	•
Материал фильтра	Полиэфир	Полиэфир	

## S 230PL – S 230EPL

Профессиональные пылесосы 30L

595,00 евро – 695,00 евро



### Комплект поставки:

- Пылесборный мешок (код 130.1108)
- Поворотная муфта (код 040.1108)

ТЕХНИЧЕСКИЕ ДАННЫЕ	S 230PL	S 230EPL	
Мощность	Вт	1x1200	1x1200
Вес	кг	10,5	10,5
Штепсельная розетка, макс. мощность	Вт	1x2400	1x2400
Вакуум	мм H <sub>2</sub> O	2000	2000
Уровень шума	дБ(A)	70	70
Емкость резервуара	л	30	30
Расход воздуха	л/мин	3400	3400
Применим для класса запыленности	L	L	L
Площадь поверхности фильтра	м <sup>2</sup>	1	1
Инструменты	шт.	1	1
Розетка для подключения электрических инструментов	шт.	1	1
Быстроразъемное соединение для подключения пневмоинструмента	шт.	1	1
Рабочее давление	бар	6	6
Макс. производительность по сухому воздуху	л/мин	1450	1450
Автоматическая очистка фильтра	-	-	•
Внутр. диаметр вакуумного патрубку	мм	50	50
Датчик присутствия жидкости	-	-	•
Материал фильтра	Бумага	Бумага	

# СИСТЕМЫ ПЫЛЕУДАЛЕНИЯ *ПЕРЕДВИЖНЫЕ АГРЕГАТЫ*

## S 245L – S 245EL

Профессиональные пылесосы 45L

595,00 евро – 695,00 евро



### Комплект поставки:

- Антистатический шланг Ø 29 мм – 5 м (код 9.1264/5/AS)
- Рукоятка с мягким захватом 157.1108
- Пылесборные мешки (код 130.1108/5, комплект из 5 шт.)
- Поворотная муфта (код 040.1108)
- Резьбовая муфта для присоединения резинового шланга (код 663.55), 2 шт.

ТЕХНИЧЕСКИЕ ДАННЫЕ	S 245L	S 245EL
Мощность	Вт 1x1200	1x1200
Вес	кг 13,5	13,5
Штепсельная розетка, макс. мощность	Вт 1x2400	1x2400
Вакуум	мм H <sub>2</sub> O 2000	2000
Уровень шума	дБ(А) 67	67
Емкость резервуара	л 45	45
Расход воздуха	л/мин 3400	3400
Применим для класса запыленности	L	L
Площадь поверхности фильтра	м <sup>2</sup> 1	1
Инструменты	шт. 1	1
Розетка для подключения электрических инструментов	шт. 1	1
Автоматическая очистка фильтра	мм 50	50
Внутр. диаметр вакуумного патрубку	-	•
Датчик присутствия жидкости	Полиэфир	Полиэфир
Материал фильтра		

## S 245PL – S 245EPL

Профессиональные пылесосы 45L

665,00 евро – 765,00 евро



### Комплект поставки:

- Рукоятка с мягким захватом 157.1108
- Пылесборные мешки (код 130.1108/5, комплект из 5 шт.)
- 2-ходовой штуцер с одним обратным клапаном (код 67.092/C)

ТЕХНИЧЕСКИЕ ДАННЫЕ	S 245PL	S 245EPL
Мощность	Вт 1x1200	1x1200
Вес	кг 13,5	13,5
Штепсельная розетка, макс. мощность	Вт 1x2400	1x2400
Вакуум	мм H <sub>2</sub> O 2000	2000
Уровень шума	дБ(А) 67	67
Емкость резервуара	л 45	45
Расход воздуха	л/мин 3400	3400
Применим для класса запыленности	L	L
Площадь поверхности фильтра	м <sup>2</sup> 1	1
Инструменты	шт. 2	2
Розетка для подключения электрических инструментов	шт. 1	1
Быстроразъемное соединение для подключения пневмоинструмента	шт. 2	2
Рабочее давление	бар 6	6
Макс. расход отагого воздуха	л/мин 1450	1450
Автоматическая очистка фильтра	-	•
Внутр. диаметр вакуумного патрубку	мм 50	50
Датчик присутствия жидкости	-	•
Материал фильтра	Бумага	Бумага

# СИСТЕМЫ ПЫЛЕУДАЛЕНИЯ *ПЕРЕДВИЖНЫЕ АГРЕГАТЫ*

## S 230EM

Профессиональные пылесосы 30L

740,00 евро



### Комплект поставки:

- Антистатический шланг Ø 29 мм – 5 м (код 9.1264/5/AS)
- Пылесборный мешок (код 130.1108)
- Поворотная муфта (код 040.1108)
- Резьбовая муфта для присоединения резинового шланга (код 663.55), 2 шт.

ТЕХНИЧЕСКИЕ ДАННЫЕ		S 230EM
Мощность	Вт	1x1200
Вес	кг	10,5
Штепсельная розетка, макс. мощность	Вт	1x2400
Вакуум	мм H <sub>2</sub> O	2000
Уровень шума	дБ(А)	70
Емкость резервуара	л	30
Расход воздуха	л/мин	3400
Применим для класса запыленности	М	М
Площадь поверхности фильтра		1
Инструменты	м <sup>2</sup>	1
Розетка для подключения электрических инструментов	шт.	1
Селектор диаметра шланга		•
Автоматическая очистка фильтра	шт.	•
Внутр. диаметр вакуумного патрубка		50
Датчик присутствия жидкости		•
Материал фильтра		Бумага

## S 230EPM

Профессиональные пылесосы 30L

820,00 евро



### Комплект поставки:

- Пылесборный мешок (код 130.1108)
- Поворотная муфта (код 040.1108)

ТЕХНИЧЕСКИЕ ДАННЫЕ		S 230EPM
Мощность	Вт	1x1200
Вес	кг	10,5
Штепсельная розетка, макс. мощность	Вт	1x2400
Вакуум	мм H <sub>2</sub> O	2000
Уровень шума	дБ(А)	70
Емкость резервуара	л	30
Расход воздуха	л/мин	3400
Применим для класса запыленности		М
Площадь поверхности фильтра	м <sup>2</sup>	1
Инструменты	шт.	1
Розетка для подключения электрических инструментов	шт.	1
Селектор диаметра шланга		•
Быстроразъемное соединение для подключения пневмоинструмента	шт.	1
Рабочее давление	бар	6
Макс. производительность по снатову воздуху	л/мин	1450
Автоматическая очистка фильтра		•
Внутр. диаметр вакуумного патрубка	мм	50
Датчик присутствия жидкости		•
Материал фильтра		Бумага

# СИСТЕМЫ ПЫЛЕУДАЛЕНИЯ *ПЕРЕДВИЖНЫЕ АГРЕГАТЫ*

## S 245EM

Профессиональные пылесосы 45L

820,00 евро



### Комплект поставки:

- Антистатический шланг Ø 29 мм – 5 м (код 9.1264/5/AS)
- Рукоятка с мягким захватом 157.1108
- Пылесборные мешки (код 130.1108/5, комплект из 5 шт.)
- Поворотная муфта (код 040.1108)
- Резьбовая муфта для присоединения резинового шланга (код 663.55), 2 шт.

ТЕХНИЧЕСКИЕ ДАННЫЕ	S 245EM
Мощность	Вт 1x1200
Вес	кг 13,5
Штепсельная розетка, макс. мощность	Вт 1x2400
Вакуум	мм H <sub>2</sub> O 2000
Уровень шума	дБ(А) 67
Емкость резервуара	л 45
Расход воздуха	л/мин 3400
Применим для класса запыленности	M
Площадь поверхности фильтра	м <sup>2</sup> 1
Инструменты	шт. 1
Розетка для подключения электрических инструментов	шт. 1
Селектор диаметра шланга	•
Автоматическая очистка фильтра	•
Внутр. диаметр вакуумного патрубку	мм 50
Датчик присутствия жидкости	•
Материал фильтра	Бумага

## S 245EPM

Профессиональные пылесосы 45L

890,00 евро



### Комплект поставки:

- Рукоятка с мягким захватом 157.1108
- Пылесборные мешки (код 130.1108/5, комплект из 5 шт.)
- Поворотная муфта (код 040.1108)

ТЕХНИЧЕСКИЕ ДАННЫЕ	S 245EPM
Мощность	Вт 1x1200
Вес	кг 13,5
Штепсельная розетка, макс. мощность	Вт 1x2400
Вакуум	мм H <sub>2</sub> O 2000
Уровень шума	дБ(А) 67
Емкость резервуара	л 45
Расход воздуха	л/мин 3400
Применим для класса запыленности	M
Площадь поверхности фильтра	м <sup>2</sup> 1
Инструменты	шт. 1
Розетка для подключения электрических инструментов	шт. 1
Быстроразъемное соединение для подключения пневмоинструмента	шт. 1
Рабочее давление	бар 6
Макс. расход снятого воздуха	л/мин 1450
Селектор диаметра шланга	•
Автоматическая очистка фильтра	•
Внутр. диаметр вакуумного патрубку	мм 50
Датчик присутствия жидкости	•
Материал фильтра	Бумага

# СИСТЕМЫ ПЫЛЕУДАЛЕНИЯ *ПЕРЕДВИЖНЫЕ АГРЕГАТЫ*

## KS 260ENS – KS 260EPNS

Передвижные пылесосы

2000 Вт (с функцией автоматического пуска)

1 324,00 евро

1 416,00 евро



### KS 260ENS- KS 260EPNS – Комплект поставки:

- Рабочая станция (код 061.1106/C)
- Шланг Evaflex Ø 29 мм – 5 м (код 9GAT02001/AS)
- Пылесборный мешок TNT (код 063.1106/C)
- Штуцер на 2 направления в комплекте с 1 обратным клапаном (код 67.092/C)

### KS 260EN- KS 260EPN – Комплект поставки:

- Шланг Evaflex Ø 29 мм – 5 м (код 9GAT02001/AS)
- Пылесборный мешок TNT (код 063.1106/C)
- Штуцер на 2 направления в комплекте с 1 обратным клапаном (код 67.092/C)



ТЕХНИЧЕСКИЕ ДАННЫЕ		KS 260ENS	KS 260EPNS
Мощность	Вт	2x1000	2x1000
Вес	кг	26	26
Штепсельная розетка, макс. мощность	Вт	2x800 1x1600	2x800 1x1600
Вакуум	мм H <sub>2</sub> O	2000	2000
Уровень шума	дБ(А)	72	72
Емкость резервуара	л	65	65
Производительность	л/мин	4350	4350
Площадь поверхности фильтра	м <sup>2</sup>	2	2,1
Инструменты	шт.	2	2
Розетка для подключения электрических инструментов	шт.	-	2
Быстроразъемное соединение для подключения пневмоинструмента	шт.	-	2
Рабочее давление, бар		-	6
Макс. расход снятого воздуха		50	1450
Внутр. диаметр вакуумного патрубка	мм		50

## KS 260EN – KS 260EPN

Передвижные пылесосы, 2000 Вт

(с функцией автоматического пуска)

1 250,00 евро

1 332,00 евро



ТЕХНИЧЕСКИЕ ДАННЫЕ		KS 260EN	KS 260EPN
Мощность	Вт	2x1000	2x1000
Вес	кг	26	26
Штепсельная розетка, макс. мощность	Вт	2x800 1x1600	2x800 1x1600
Вакуум	мм H <sub>2</sub> O	2000	2000
Уровень шума	дБ(А)	72	72
Емкость резервуара	л	65	65
Производительность	л/мин	4350	4350
Площадь поверхности фильтра	м <sup>2</sup>	2,1	2,1
Инструменты	шт.	2	2
Розетка для подключения электрических инструментов	шт.	2	2
Быстроразъемное соединение для подключения пневмоинструмента	шт.	-	2
Рабочее давление, бар		-	6
Макс. расход снятого воздуха	л/мин	-	1450
Внутр. диаметр вакуумного патрубка	мм	50	50



# СИСТЕМЫ ПЫЛЕУДАЛЕНИЯ *ПЕРЕДВИЖНЫЕ АГРЕГАТЫ*

## KR2A

Передвижная турбина, 1,5 кВт – 2 л.с. со встроенными рабочей станцией и отсеками



3 970,00 евро

ТЕХНИЧЕСКИЕ ДАННЫЕ		KR2A
Насос открыто-вихревой		•
Электротягание		230 В, 1-фазн.
Мощность	Вт/л.с.	1500/2
Вес	кг	115
Макс. разрежение	мм Н <sub>2</sub> O	2400
Уровень шума	дБ(А)	65
Емкость резервуара	л	23
Производительность	м <sup>3</sup> /ч	250
Площадь поверхности фильтра	м <sup>2</sup>	1
Инструменты	шт.	2
Рабочее давление	бар	6
Автоматическая очистка фильтра		•
Внутр. диаметр вакуумного патрубна	мм	50
Размеры (ВхШхГ)	см	136x98x62



## КОМПЛЕКТ ПОСТАВКИ

Описание	Код
Антистатический шланг, 5 м, Ø 29 мм	9GAT02001/C
Поворотная консоль	054.1613/C
Держатель шланга/кабеля	038.1306
Отсек для хранения принадлежностей	023.1613/C
Штуцер на 2 направления в комплекте с 1 обратным клапаном	67.092/C
Перфорированная панель с набором крючков (10 шт. в комплекте)	021.1613/C
Держатель барабана	036.1613/C
Пылесборник в комплекте с 3 мешками для сбора пыли	045.1612/3
Регулятор давления воздуха	9GR01002



# СИСТЕМЫ ПЫЛЕУДАЛЕНИЯ *СИСТЕМЫ Matic*

## МК 3000 **3 753,00 евро**

Комплект системы Matic (KS 260EN + HB 3000 + EP 3M)

## МК 3000F **3 753,00 евро**

Комплект системы Matic (KS 260EN + HF 3000)

### Комплект поставки:

- Шланг Evaflex Ø 29 мм – 5 м (код 9GAT02001/AS)
- Пылесборный мешок TNT (код 063.1106/C)
- Штуцер на 2 направления в комплекте с 1 обратным клапаном (код 67.092/C)

ТЕХНИЧЕСКИЕ ДАННЫЕ		МК 3000	МК 3000F
Мощность	Вт	2x1000	2x1000
Вакуум	мм H <sub>2</sub> O	2000	2000
Уровень шума	дБ(А)	72	72
Емкость резервуара	л	65	65
Производительность	л/мин	4350	4350
Инструменты	кол-во	2	2
Рабочее давление	бар	6	6
Макс. вылет рукава	м	3	3
Рабочий угол	°	180	180
Максимальная высота установки	м	4,5	2
Быстроразъемное соединение для подключения подачи воздуха	шт.	2	2
Розетка для подключения электрических инструментов	шт.	2	2
Сервисное быстроразъемное соединение для подключения подачи технологического воздуха	шт.	1	1
Внутр. диаметр вакуумного патрубка	мм	50	50



МК 3000F

МК 3000

## МК 6000 **5 248,00 евро**

Комплект системы Matic (KS 260EN + HB 6000 + EP 3M)

## МК 6000F **5 248,00 евро**

Комплект системы Matic (KS 260EN + HF 6000)

### Комплект поставки:

- Шланг Evaflex Ø 29 мм – 5 м (код 9GAT02001/AS)
- Пылесборный мешок TNT (код 063.1106/C)
- Штуцер на 2 направления в комплекте с 1 обратным клапаном (код 67.092/C)

ТЕХНИЧЕСКИЕ ДАННЫЕ		МК 6000	МК 6000F
Мощность	Вт	2x1000	2x1000
Вакуум	мм H <sub>2</sub> O	2000	2000
Уровень шума	дБ(А)	72	72
Емкость резервуара	л	65	65
Производительность	л/мин	4350	4350
Площадь поверхности фильтра	м <sup>2</sup>	2,1	2,1
Инструменты	шт.	2	2
Рабочее давление	бар	6	6
Макс. вылет рукава	м	6	6
Рабочий угол	°	180	180
Максимальная высота установки	м	4,5	2
Розетка для подключения электрических инструментов	шт.	2	2
Быстроразъемное соединение для подключения пневмоинструмента	шт.	2	2
Электрические розетки	шт.	-	1
Сервисное быстроразъемное соединение для подключения подачи технологического воздуха	шт.	1	1
Внутр. диаметр вакуумного патрубка	мм	50	50
Точечный фонарь		-	•

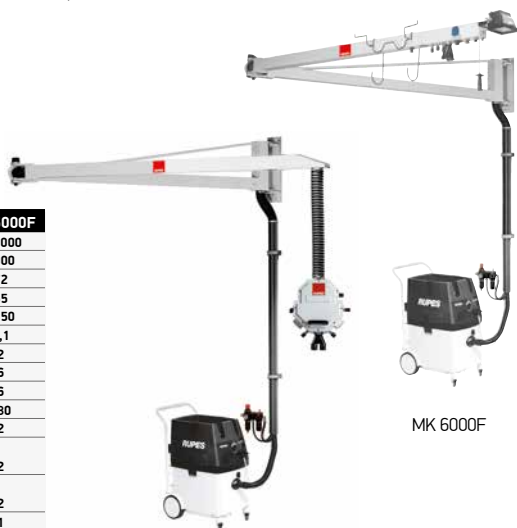

МК 6000F

МК 6000

# СИСТЕМЫ ПЫЛЕУДАЛЕНИЯ *СИСТЕМЫ MATIC*

**MKR 3000** 6 195,00 евро

Комплект системы Matic (KR 2A + HB 3000 + EP 3M)

**MKR 3000F** 6 195,00 евро

Комплект системы Matic (R 2A + HF 3000)

**Комплект поставки:**

- Шланг Evaflex Ø 29 мм – 5 м (код 9GAT02001/AS)
- Щупер на 2 направления в комплекте с 1 обратным клапаном (код 67.092/C)
- Пылесборник в комплекте с 3 мешками для сбора пыли 045.1612/3)

ТЕХНИЧЕСКИЕ ДАННЫЕ	MKR 3000	MKR 3000F
Насос открыто-вихревой	•	•
Мощность	Вт/л.с.	1500/2
Вакуум	мм Н <sub>2</sub> O	2400
Уровень шума	дБ(А)	65
Емкость резервуара	л	23
Производительность	м <sup>3</sup> /ч	250
Инструменты	кол-во	2
Рабочее давление	бар	6
Макс. вылет рукава	м	3
Рабочий угол	°	180
Максимальная высота установки	м	4,5
Быстроразъемное соединение для подключения подачи воздуха	шт.	2
Розетка для подключения электрических инструментов	шт.	2
Сервисное быстроразъемное соединение для подключения подачи технологического воздуха	шт.	1
Внутр. диаметр вакуумного патрубка	мм	50
Автоматическая очистка фильтра	•	•



**MKR 6000** 7 455,00 евро

Комплект системы Matic (KR 2A + HB 6000 + EP 3M)

**MKR 6000F** 7 455,00 евро

Комплект системы Matic (KR 2A + HF 6000)

**Комплект поставки:**

- Шланг Evaflex Ø 29 мм – 5 м (код 9GAT02001/AS)
- Щупер на 2 направления в комплекте с 1 обратным клапаном (код 67.092/C)
- Пылесборник в комплекте с 3 мешками для сбора пыли (код 045.1612/3)

ТЕХНИЧЕСКИЕ ДАННЫЕ	MKR 6000	MKR 6000F
Насос открыто-вихревой	•	•
Мощность	Вт/л.с.	1500/2
Вакуум	мм Н <sub>2</sub> O	2400
Уровень шума	дБ(А)	65
Емкость резервуара	л	23
Производительность	м <sup>3</sup> /ч	250
Площадь поверхности фильтра	м <sup>2</sup>	1
Инструменты	кол-во	2
Рабочее давление	бар	6
Макс. вылет рукава	м	6
Рабочий угол	°	180
Максимальная высота установки	м	4,5
Розетка для подключения электрических инструментов	шт.	2
Быстроразъемное соединение для подключения пневмоинструмента	шт.	2
Электрические розетки	шт.	-
Сервисное быстроразъемное соединение для подключения подачи технологического воздуха	шт.	1
Внутр. диаметр вакуумного патрубка	мм	50
Точечный фонарь	-	•
Автоматическая очистка фильтра	•	•

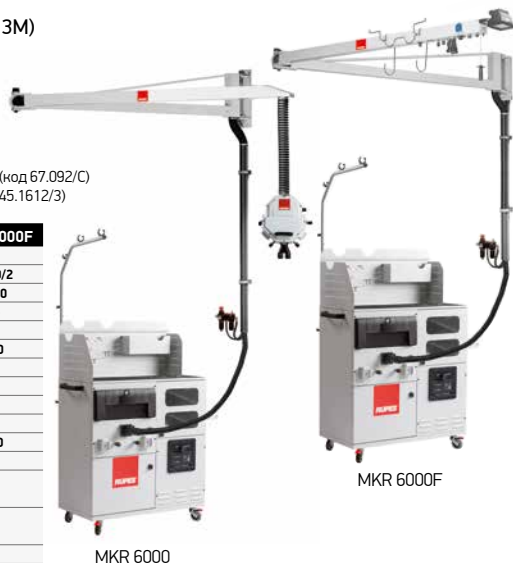

# СИСТЕМЫ ПЫЛЕУДАЛЕНИЯ СТАЦИОНАРНАЯ ТУРБИНА

## НТЕ 300

Стационарная турбина 2,2 кВт – 3 л.с.  
со встроенными шкафами

9 030,00 евро



### Комплект поставки:

- Пылесборник в комплекте с 3 мешками-пылесборниками из флиса (код 045.1612/3)
- Регулятор давления воздуха (код 9GP01002)

ТЕХНИЧЕСКИЕ ДАННЫЕ	НТЕ 300
Насос открыто-вихревой	•
Электропитание	380 В, 3 фазы + ноль
Мощность	Вт/л.с. 2200/3
Вес	кг 163
Штепсельные розетки, макс. мощность	Вт 3600
Макс. разрежение	мм Н <sub>2</sub> O 2900
Уровень шума	дБ(А) 68
Емкость резервуара	л 26
Производительность	м <sup>3</sup> /ч 360
Площадь поверхности фильтра	м <sup>2</sup> 3
Инструменты	кол-во 2
Рабочее давление	бар 3
Розетки для подключения электрических инструментов	шт. 6
Быстросъемные соединения для подключения пневмоинструмента	шт. 2
Электрические розетки	шт. 2
Сервисное быстросъемное соединение для подключения подачи технологического воздуха	шт. 2
Автоматическая очистка фильтра	•
Многофункциональный дисплей	•
Внутр. диаметр вакуумного патрубка	мм 36
Размеры (ВхШхГ)	см 180x90x47

## НТЕ 100

Стационарная турбина 1,5 кВт – 2 л.с.  
со встроенными шкафами

5 500,00 евро



### Комплект поставки:

- Пылесборник в комплекте с 3 мешками-пылесборниками из флиса (код 045.1612/3)
- Регулятор давления воздуха (код 9GP01002)

ТЕХНИЧЕСКИЕ ДАННЫЕ	НТЕ 100
Насос открыто-вихревой	•
Электропитание	230 В, 1-фазн.
Мощность	Вт/л.с. 1500/2
Вес	кг 120
Штепсельные розетки, макс. мощность	Вт 3600
Макс. разрежение	мм Н <sub>2</sub> O 2400
Уровень шума	дБ(А) 68
Емкость резервуара	л 20
Производительность	м <sup>3</sup> /ч 250
Площадь поверхности фильтра	м <sup>2</sup> 1
Инструменты	шт. 2
Рабочее давление	бар 6
Розетки для подключения электрических инструментов	шт. 2
Быстросъемные соединения для подключения пневмоинструмента	шт. 2
Электрические розетки	шт. 1
Сервисное быстросъемное соединение для подключения подачи технологического воздуха	шт. 2
Автоматическая очистка фильтра	•
Многофункциональный дисплей	•
Внутр. диаметр вакуумного патрубка	мм 1x50/2x34
Размеры (ВхШхГ)	см 140x58x45



**RUPES®**



## СИСТЕМЫ ПЫЛЕУДАЛЕНИЯ – ФИЛЬТРЫ ПРЕДВАРИТЕЛЬНОЙ ОЧИСТКИ

### PF 50

Фильтр предварительной очистки (для вакуумного агрегата)

914,00 евро



ТЕХНИЧЕСКИЕ ДАННЫЕ		PF 50
Вес	кг	10
Емкость резервуара	л	50
Внутр. диаметр вакуумного патрубку	мм	50
Размеры (ВхШхГ)	см	77x58x58

### PF 92

Фильтр предварительной очистки (циклонный фильтр для турбин)

2 281,00 евро



ТЕХНИЧЕСКИЕ ДАННЫЕ		PF 92
Вес	кг	85
Емкость резервуара	л	35
Площадь поверхности фильтра	м <sup>2</sup>	8
Рабочее давление	бар	6
Автоматическая очистка фильтра		•
Внутр. диаметр вакуумного патрубку	мм	75
Размеры (ВхШхГ)	см	165x72x66

# СИСТЕМЫ ПЫЛЕУДАЛЕНИЯ ЦЕНТРАЛИЗОВАННЫЕ ТУРБИНЫ

## С ОДИМ НАСОСОМ

**HE 201** Турбина 2,2 кВт – 3 л.с. **5 601,00 евро**

**HE 501** Турбина 3 кВт – 4 л.с. **7 430,00 евро**

**HE 901** Турбина 5,5 кВт – 7,5 л.с. **9 815,00 евро**



ТЕХНИЧЕСКИЕ ДАННЫЕ	HE201	HE501	HE901
Насос открыто-вихревой	-	-	-
Электропитание	380 В, 3 фазы	380 В, 3 фазы	380 В, 3 фазы
Мощность	Вт/л.с.	2200/3	3000/4
Вес	кг	130	135
Макс. разрежение	мм Н <sub>2</sub> O	2900	2900
Уровень шума	дБ(А)	65	65
Емкость резервуара	л	50	50
Производительность, макс.	м <sup>3</sup> /ч	320	390
Площадь поверхности фильтра	м <sup>2</sup>	4	4
Инструменты	шт.	2	3/4
Рабочее давление	бар	6	6
Автоматическая очистка фильтра	-	-	-
Ручная очистка фильтра	-	-	-
Многофункциональный дисплей	-	-	-
Дисплей состояния фильтра	-	-	-
Внутр. диаметр вакуумного патрубка	мм	75	75
Размеры (ВхШхГ)	см	138x98x55	138x98x55

### Комплект поставки:

- Комплект, состоящий из 3-х флисовых мешков для контейнера турбины пылеудаления (код 121.500/3)
- Регулятор давления воздуха (код 9GP01002)

## СО СДВОЕННЫМ НАСОСОМ

**HE 1101** Турбина 6 кВт – 8 л.с. **11 227,00 евро**

**HE 1401** Турбина 8 кВт – 11 л.с. **12 245,00 евро**

**HE 1501** Турбина 11 кВт – 15 л.с. **14 622,00 евро**



ТЕХНИЧЕСКИЕ ДАННЫЕ	HE1101	HE1401	HE1401
Насос открыто-вихревой	-	-	-
Электропитание	380 В, 3 фазы	380 В, 3 фазы	380 В, 3 фазы
Мощность	Вт/л.с.	6000/8	8000/11
Вес	кг	200	220
Макс. разрежение	мм Н <sub>2</sub> O	2900	2900
Уровень шума	дБ(А)	70	73
Емкость резервуара	л	50	50
Производительность	м <sup>3</sup> /ч	390+390	430+430
Площадь поверхности фильтра	м <sup>2</sup>	8	8
Инструменты	шт.	6	7
Рабочее давление	бар	6	6
Автоматическая очистка фильтра	-	-	-
Ручная очистка фильтра	-	-	-
Многофункциональный дисплей	-	-	-
Дисплей состояния фильтра	-	-	-
Энергосбережение	DP*	DP*	DP*
Внутр. диаметр вакуумного патрубка	мм	75	75
Размеры (ВхШхГ)	см	138x136x55	138x136x55

\*DP= Сдвоенный насос

### Комплект поставки:

- Комплект, состоящий из 3-х флисовых мешков для контейнера турбины пылеудаления. (код 121.500/3)
- Регулятор давления воздуха (код 9GP01002)

# СИСТЕМЫ ПЫЛЕУДАЛЕНИЯ ЦЕНТРАЛИЗОВАННЫЕ ТУРБИНЫ

## ИНВЕРТОР

**HE 501i** Турбина 3 кВт – 4 л.с.

**HE 901i** Турбина 5,5 кВт – 7,5 л.с.

**HE 1301i** Турбина 7,5 кВт – 10 л.с.

**HE 1801i** Турбина 15 кВт – 20 л.с.

**HE 2001i** Турбина 15 кВт – 20 л.с.

9 622,00 евро

12 522,00 евро

14 120,00 евро

21 733,00 евро

28 350,00 евро

## ТУРБИНЫ С ИНВЕРТОРНОЙ СИСТЕМОЙ

Инверторная система является идеальным решением для централизованных систем пылеудаления, для которых требуется максимальная производительность вытяжки и максимальная энергоэффективность.



ТЕХНИЧЕСКИЕ ДАННЫЕ	HE501i	HE901i	HE1301i	HE1801i	HE2001i	
Насос открыто-вихревой	*	*	*	*	*	
Электропитание	380 В, 3 фазы	380 В, 3 фазы	380 В, 3 фазы	380 В, 3 фазы	380 В, 3 фазы	
Мощность	Вт/л.с.	3000/4	5500/7,5	7500/10	15000/20	15000/20
Вес	кг	140	200	230	270	270
Макс. разрежение	мм Н <sub>2</sub> O	2900	2900	2900	3500	3500
Уровень шума	дБ(А)	68	73	75	80	80
Емкость резервуара	л	50	50	50	50	50
Производительность	м <sup>3</sup> /ч	420	600	750	1000	1000
Площадь поверхности фильтра	м <sup>2</sup>	4	8	8	8	10
Инструменты	кол-во	4	6/7	8	12	16
Рабочее давление	бар	6	6	6	6	6
Автоматическая очистка фильтра		*	*	*	*	*
Ручная очистка фильтра		*	*	*	*	*
Многофункциональный дисплей		*	*	*	*	*
Дисплей состояния фильтра		*	*	*	*	*
Энергосбережение	i*	i*	i*	i*	i*	
Внутр. диаметр вакуумного патрубка	мм	75	75	75	75	75
Размеры (ВхШхГ)	см	138x136x55	138x136x55	138x136x55	138x136x55	138x136x80

\*i = Инвертор



### Комплект поставки:

- Комплект мешков для сбора пыли из 3-х флисовых мешков для пылесборника турбины (код 121.500/3)
- Регулятор давления воздуха (код 96P01002)

# СИСТЕМЫ ПЫЛЕУДАЛЕНИЯ *ТЕРМИНАЛЫ*

## НВ 3000

Поворотная консоль для подвешного блока управления – 3 м

**1 592,00 евро**



Блок управления не входит в комплект поставки

### Комплект поставки:

- Держатель инструмента для терминала 9.E228)

ТЕХНИЧЕСКИЕ ДАННЫЕ		НВ 3000
Вес	кг	47
Макс. вылет рукава	м	3
Рабочий угол	°	180
Максимальная высота установки	м	4,5

\* Терминал не входит в комплект поставки

## НВ 6000

Поворотная консоль для подвешного блока управления – 6 м

**2 606,00 евро**



Блок управления не входит в комплект поставки

### Комплект поставки:

- Держатель инструмента для терминала 9.E228)

ТЕХНИЧЕСКИЕ ДАННЫЕ		НВ 6000
Вес	кг	80
Макс. вылет рукава	м	6
Рабочий угол	°	180
Максимальная высота установки	м	4,5

\* Терминал не входит в комплект поставки

## НН 3000 – НН 3000А

Поворотная консоль со встроенным блоком управления – 3 м

**2 010,00 евро – 2 312,00 евро**



### Комплект поставки:

- Держатель инструмента (код 9.E226)

- Штуцер на 2 направления с 2 обратными клапанами (код 67.091/С)

ТЕХНИЧЕСКИЕ ДАННЫЕ		НН 3000	НН 3000А
Вес	кг	47	47
Макс вылет рукава	м	3	3
Рабочий угол	°	180	180
Максимальная высота установки	м	2	2
Розетки для подключения электрических инструментов	шт.	2	2
Быстроразъемное соединение для подключения пневмоинструмента	шт.	2	2
Сервисное быстроразъемное соединение для подключения подачи технологического воздуха	шт.	1	1
Внутр. диаметр вакуумного патрубка	мм	1x50/2x34	1x50/2x34
Инструменты	мм	2	2
Автоматический пуск		-	•

## НН 6000 – НН 6000А

Поворотная консоль со встроенным блоком управления – 6 м

**3 299,00 евро – 3 721,00 евро**

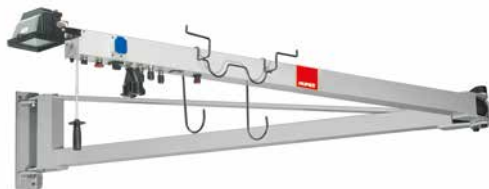

### Комплект поставки:

- Держатель инструмента (код 9.E226)

- Штуцер на 2 направления с 2 обратными клапанами (код 67.091/С)

ТЕХНИЧЕСКИЕ ДАННЫЕ		НН 6000	НН 6000А
Вес	кг	80	80
Макс. вылет рукава	м	6	6
Рабочий угол	°	180	180
Максимальная высота установки	м	2	2
Розетки для подключения электрических инструментов	шт.	2	2
Быстроразъемное соединение для подключения пневмоинструмента	шт.	2	2
Электрические розетки	шт.	1	1
Сервисное быстроразъемное соединение для подключения подачи технологического воздуха	шт.	1	1
Внутр. диаметр вакуумного патрубка	мм	1x50/2x34	1x50/2x34
Инструменты	мм	2	2
Автоматический пуск		-	•
Точечный фонарь		•	•



# СИСТЕМЫ ПЫЛЕУДАЛЕНИЯ ТЕРМИНАЛЫ

## EP1AC – EP1P

Подвесной терминал управления, на 1 пользователя

716,00 евро – 512,00 евро



## EP3 – EP3A EP3C

Подвесной терминал управления – на 2 пользователей

599,00 евро – 970,00 евро

1 355,00 евро



Комплект поставки:

- Штуцер на 2 направления с 2 обратными клапанами (код 67.091/C)

ТЕХНИЧЕСКИЕ ДАННЫЕ	EP1AC	EP1P	
Вес	кг	4	4
Размеры (ВхШхГ)	см	30x20x20	30x20x20
Розетки для подключения электрических инструментов	шт.	1	-
Быстроразъемное соединение для подключения подачи воздуха	шт.	1	1
Сервисные быстроразъемные соединения для подключения подачи технологического воздуха кол-во	шт.	1	1
Внутр. диаметр вакуумного патрубка	мм	1x50/2x34	1x50/2x34
Инструменты	шт.	1	1
Автоматический пуск		EP*	P*
Отключение в ручном режиме		•	•

\*EP = электропневматический \*P = пневматический

ТЕХНИЧЕСКИЕ ДАННЫЕ	EP3	EP3A	EP3C	
Вес	кг	6	6	6
Размеры (ВхШхГ)	см	44x44x20	44x44x20	44x44x20
Розетки для подключения электрических инструментов	шт.	2	2	2
Быстроразъемное соединение для подключения пневмоинструмента	шт.	2	2	2
Сервисное быстроразъемное соединение для подключения подачи технологического воздуха	шт.	1	1	1
Внутр. диаметр вакуумного патрубка	мм	1x50/2x34	1x50/2x34	1x50/2x34
Инструменты	шт.	2	2	2
Автоматический пуск		-	•	•
Автоматическое отключение		-	-	•

## PE1 – PE1A – PE1C – PE1S

Терминал управления

481,00 евро – 664,00 евро – 1050,00 евро – 664,00 евро



## PE2 – PE2A

Терминал управления

813,00 евро – 1 023,00 евро



ТЕХНИЧЕСКИЕ ДАННЫЕ	PE1	PE1A	PE1C	PE1S	
Вес	кг	5	5	9	5
Размеры (ВхШхГ)	см	60x25x18	60x25x18	52x48x18	60x25x18
Розетка для подключения электрических инструментов	шт.	1	1	2	1
Быстроразъемное соединение для подключения пневмоинструмента	шт.	1	1	2	2
Электрические розетки		-	-	1	2
Сервисное быстроразъемное соединение для подключения подачи технологического воздуха	шт.	1	1	1	2
Внутр. диаметр вакуумного патрубка	шт.	1x50/2x34	1x50/2x34	1x50/2x34	-
Инструменты		1	1	2	-
Автоматический пуск		•	•	•	-
Отключение в ручном режиме		•	•	•	-

ТЕХНИЧЕСКИЕ ДАННЫЕ	PE2	PE2A	
Вес	кг	813	9
Размеры (ВхШхГ)	см	52x48x18	52x48x18
Розетка для подключения электрических инструментов	шт.	1	2
Быстроразъемное соединение для подключения пневмоинструмента	шт.	2	2
Электрические розетки	шт.	2	1
Сервисное быстроразъемное соединение для подключения подачи технологического воздуха	шт.	2	1
Внутр. диаметр вакуумного патрубка	мм	-	2x50/2x34
Инструменты	шт.	-	2
Автоматический пуск		-	•
Отключение в ручном режиме		-	•

# СИСТЕМЫ ПЫЛЕУДАЛЕНИЯ *ТЕРМИНАЛЫ*



**PT 102A – PT 102C**  
**PT 202A – PT 202C**  
Башня терминала управления



# СИСТЕМЫ ПЫЛЕУДАЛЕНИЯ *ТЕРМИНАЛЫ*

1 546,00 евро – 1 980,00 евро – 1 875,00 евро – 2 312,00 евро

ТЕХНИЧЕСКИЕ ДАННЫЕ		PT102A	PT102C	PT202A	PT202C
Вес	кг	22	22	33	33
Размеры (ВхШхГ)	см	93x60x22	93x60x22	180x60x22	180x60x22
Розетки для электрических инструментов	шт.	2	2	2	2
Быстросъемное соединение для подключения пневмоинструмента	шт.	2	2	2	2
Сервисное быстросъемное соединение для подключения подачи технологического воздуха	шт.	1	1	1	1
Внутр. диам. вакуумного патрубка	мм	2x50/2x34	2x50/2x34	2x50/2x34	2x50/2x34
Инструменты	шт.	2	2	2	2
Автоматический пуск	шт.	•	•	•	•
Автоматическое отключение		-	•	-	•





## ОДИНОЧНЫЙ НАСОС АТЕХ

<b>HE 201</b>	Турбина 2,2 кВт – 3 л.с.	<b>8 734,00 евро</b>
<b>HE 501</b>	Турбина 3 кВт – 4 л.с.	<b>9 601,00 евро</b>
<b>HE 901</b>	Турбина 5,5 кВт – 7,5 л.с.	<b>12 451,00 евро</b>



ТЕХНИЧЕСКИЕ ДАННЫЕ		HE201	HE501	HE901
Насос открыто-вихревой		•	•	•
Электропитание		380 В, 3 фазы	380В, 3 фазы	380В, 3 фазы
Мощность		Вт/л.с.	2200/3	3000/4
Вес		кг	130	135
Макс. разрежение		мм Н <sub>2</sub> O	2900	2900
Уровень шума		дБ(А)	65	65
Емкость резервуара		л	50	50
Производительность, макс.		м <sup>3</sup> /ч	320	390
Площадь поверхности фильтра		м <sup>2</sup>	4	4
Инструменты		шт.	2	3/4
Рабочее давление		бар	6	6
Автоматическая очистка фильтра			•	•
Ручная очистка фильтра			•	•
Многофункциональный дисплей			-	•
Дисплей состояния фильтра			-	•
Внутр. диаметр вакуумного патрубна		мм	75	75
Размеры (ВхШхГ)		см	138x98x55	138x98x55
ATEX Зона 22			•	•

### Комплект поставки:

- Комплект из 3-х флисовых мешков для пылесборника турбоагрегата (код 121.500/3)
- Регулятор давления воздуха (код 9GP01002)

## ОДИНАРНЫЙ НАСОС-ИНВЕРТОР

<b>HE901i</b>	Турбина 5,5 кВт – 7,5 л.с.	<b>15 225,00 евро</b>
<b>HE 1301i</b>	Турбина 7,5 кВт – 10 л.с.	<b>18 375,00 евро</b>



ТЕХНИЧЕСКИЕ ДАННЫЕ		HE901i	HE1301i
Насос открыто-вихревой		•	•
Электропитание		380 В, 3 фазы	380 В, 3 фазы
Мощность		Вт/л.с.	5500/7,5
Вес		кг	200
Макс. разрежение		мм Н <sub>2</sub> O	2900
Уровень шума		дБ(А)	73
Емкость резервуара		л	50
Производительность		м <sup>3</sup> /ч	600
Площадь поверхности фильтра		м <sup>2</sup>	8
Инструменты		шт.	6/7
Рабочее давление		бар	6
Автоматическая очистка фильтра			•
Ручная очистка фильтра			•
Многофункциональный дисплей			•
Дисплей состояния фильтра			•
Энергосбережение			i*
Внутр. диам. вакуумного патрубна		мм	75
Размеры (ВхШхГ)		см	138x136x55
Зона 22 по АТЕХ			•

\*i = Инвертор

### Комплект поставки:

- Комплект из 3-х флисовых мешков для пылесборника турбоагрегата (код 121.500/3)
- Регулятор давления воздуха (код 9GP01002)



## KR2A ATEX

Передвижная турбина, 1,5 кВт – 2 л.с. со встроенными рабочей станцией и отсеками

5 145,00 евро



### ТЕХНИЧЕСКИЕ ДАННЫЕ

ТЕХНИЧЕСКИЕ ДАННЫЕ		KR2A ATEX
Насос открыто-вихревой		•
Электропитание		400В 3-фазн.
Мощность	Вт/л.с.	1500/2
Вес	кг	115
Макс. разрежение	мм H <sub>2</sub> O	2200
Уровень шума	дБ(А)	65
Емкость резервуара	л	23
Производительность	м <sup>3</sup> /ч	240
Площадь поверхности фильтра	м <sup>2</sup>	1
Инструменты	шт.	2
Рабочее давление	бар	6
Автоматическая очистка фильтра		•
Внутр. диаметр вакуумного патрубна	мм	50
Размеры (ВхШхГ)	см	136х98х62
Зона 22 по АТЕХ		•

## PFX 50

Фильтр предварительной очистки (для вакуумных агрегатов)

1 229,00 евро



## PFX 92

Фильтр предварительной очистки АТЕХ (для турбоагрегатов)

3 599,00 евро



## EP3X

Подвесной терминал управления – 2 пользователя

781,00 евро



## EP3CX

Подвесной терминал управления – 2 пользователя

1 523,00 евро

### Комплект поставки:

- Штуцер на 2 направления
- с 2 обратными клапанами (нод 67.091/C)

### ТЕХНИЧЕСКИЕ ДАННЫЕ

ТЕХНИЧЕСКИЕ ДАННЫЕ	EP3X	EP3CX*
Вес	кг	6 8
Размеры (ВхШхГ)	см	44x44x20 44x44x20
Розетки для подключения электрических инструментов	шт.	- -
Быстросъемное соединение для подключения пневмоинструмента	шт.	2 2
Сервисное быстроразъемное соединение для подключения подачи технологического воздуха	шт.	1x50-2x34 1x50-2x34
Внутр. диаметр вакуумного патрубна	мм	2 2
Инструменты	кол-во	• •
Автоматический пуск		• •
Автоматическое отключение		• •
Зона 22 по АТЕХ		• •

\*Заказать блок KR704X

### ТЕХНИЧЕСКИЕ ДАННЫЕ

ТЕХНИЧЕСКИЕ ДАННЫЕ	PFX 50	PFX 92
Вес	кг	14 70
Емкость резервуара	л	50 90
Площадь поверхности фильтра	м <sup>2</sup>	1 8
Рабочее давление	бар	6 6
Автоматическая очистка фильтра		- •
Внутр. диаметр вакуумного патрубна	мм	50 75
Размеры (ВхШхГ)	см	80x58x58 148x63x55
Зона 22 по АТЕХ		• •

Описание	Код	Евро
Дополнительный штуцер Ø 75/38 мм	9GT03013/C	39,20
Устройство дистанционного пуска турбины для поворотного кронштейна Matic	KR 700	296,00
Устройство дистанционного пуска турбины (активируемого электрическим или пневматическим инструментом)	KR 701	357,80
Блок с пневматическим автоматическим пуском для 2 терминалов	KR 702	357,80
Блок с пневматическим автоматическим пуском для 4 терминалов ATEX ер3х	KR 704X	600,00
Крепление на стену для ре 1	008.1307/C	263,5
Крепление на стену для ре 2	009.1307/C	302,5
Адаптер на 2 направления (система Festool, серия VT)	9GT03042	12,90
Адаптер для дополнительных блоков управления	9GT03048/C	28,90
Поворотный переходник – Ø 58/34 мм	9GT03076	8,00
Держатель инструмента рt	037.1306	47,30
Держатель шланга рt	038.1306	47,30
Держатель инструмента ер3	9.E228	68,40
Держатель инструмента hf для поворотного кронштейна	9.E226	61,90
Панель с держателями для инструментов и шлангов	Holder	227,7

## DC2 – DC2W

Ручные терминалы

165,00 евро – 248,00 евро



62,00 евро



ТЕХНИЧЕСКИЕ ДАННЫЕ	DC2	DC2W
Размеры (ВхШхГ) см	22x12,5x12,0	19x21x12
Быстроразъемное соединение для подключения пневмоинструмента шт.	-	2
Внутр. диаметр вакуумного патрубка мм	2x34	2x34

Описание	Код
Большая полка 37x35 см	056.1106/C

55,70 евро



62,90 евро

21,60 евро



Описание	Код
Большая полка 37x35 см	057.1106/C

Описание	Код
Полностью укомплектованный кронштейн	054.1106/C
Комплект пластмассовых зажимов с заклепками (5 шт.)	9GC02006/5

342,73 евро

Описание	Код
Система креплений и подвесок для вакуумных агрегатов KS260	061.1106/C



23,50 евро

Описание	Код
Комплект из 5 длинных двоянных крючков	039.1612/5



10,20 евро

Описание	Код
Комплект из 5 длинных прямых крючков	041.1612/5



30,00 евро

Описание	Код
Большая ручка для транспортировки для вакуумных агрегатов серии S245, с держателем инструмента	157.1108



10,60 евро

Описание	Код
Комплект из 5 коротких крючков	040.1612/5



# ПРИНАДЛЕЖНОСТИ СИСТЕМЫ ПЫЛЕУДАЛЕНИЯ

## ПЫЛЕСБОРНЫЕ МЕШКИ И ФИЛЬТРЫ



54,10 евро

Описание	Модель	Единица поставки	Код
Пылесборный мешок	KS260EN/EPN KS935E – AS50M KS250E/EP	5	037.1101/5



48,80 евро

Описание	Модель	Единица поставки	Код
Флисовый мешок	S1-S2	5	130.1108/5



77,90 евро – 23,90 евро

Описание	Модель	Кол-во	Код
Флисовый мешок (для площадок сбора отходов)	KS260EN/EPN KS935E – AS50M KS250E/EP	1	063.1106/5
Флисовый мешок	ДЛЯ ТУРБИН	1	121.500/3



36,10 евро

Описание	Модель	Единица поставки	Код
Полиэтиленовый мешок для сбора отходов	Серия S1-S2	5	052.1108/5
Мешок для сбора отходов	EL-EPL		



43,80 евро

Описание	Модель	Единица поставки	Код
Пылесборный мешок	SV10E	5	023.1107/5

37,10 евро – 50,00 евро – 10,30 евро – 29,00 евро



Описание	Модель	Единица поставки	Код
Бумажный фильтр	Серия KS	1	021.1106
Фильтр из полиэстера	Серия S1-S2	1	065.1108/2
Впускной фильтр для влажной уборки	S235	1	038.1609
Бумажный фильтр	S1-S2	1	036.1108/2

## АНТИСТАТИЧЕСКИЙ КОНИЧЕСКИЙ ШЛАНГ В КОМПЛЕКТЕ

**НОВИНКА**

### НЕПРЕВЗОЙДЕННЫЕ ПОКАЗАТЕЛИ СОЗДАНИЯ ВАКУУМА И ВОЗРОСШАЯ ЭФФЕКТИВНОСТЬ

Благодаря увеличенному внутреннему сечению возросла всасывающая способность, благодаря чему была оптимизирована производительность систем пылеудаления.

Оконечная часть шланга имеет коническую форму, что улучшает эргономичность, повышает уровень комфорта для оператора и увеличивает производительность инструмента.

Оптимальная проводимость материала позволяет более эффективно рассеивать электростатические заряды, образующиеся в процессе шлифования.

Новый комплект шланга RUPES подходит для применения в потенциально взрывоопасных средах в соответствии с директивой АTEX 2014/34/EU.





# ПРИНАДЛЕЖНОСТИ СИСТЕМЫ ПЫЛЕУДАЛЕНИЯ



АНТИСТАТИЧЕСКИЙ ШЛАНГ ДЛЯ ПНЕВМАТИЧЕСКОГО ИНСТРУМЕНТА



АНТИСТАТИЧЕСКИЙ ШЛАНГ ДЛЯ ЭЛЕКТРИЧЕСКОГО ИНСТРУМЕНТА

Описание	Длина	Ø, мм	Инструменты	Код	Евро
Антистатический шланг в сборе	5 м	29-25	электрические	9GAT02001/X	170,00
Антистатический шланг в сборе	5 м	29-25	пневматические	9GAT02004/X	185,00
Антистатический шланг в сборе	5 м	38-29	электрические	9GAT02025/X	210,00
Антистатический шланг в сборе	5 м	38-29	пневматические	9GAT02025/X	250,00
Антистатический шланг в сборе	8 м	29-25	электрические	9GAT02003/X	230,00
Антистатический шланг в сборе	8 м	29-25	пневматические	9GAT02002/X	250,00
Антистатический шланг в сборе	8 м	38-29	электрические	9GAT02026/X	250,00
Антистатический шланг в сборе	8 м	38-29	пневматические	9GAT02023/X	330,00

## УВЕЛИЧЕННЫЙ РАСХОД ВОЗДУХА

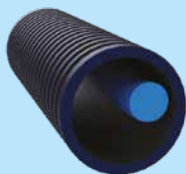

Стандартный шланг

УВЕЛИЧЕНИЕ  
РАСХОДА ДО  
**+20%**

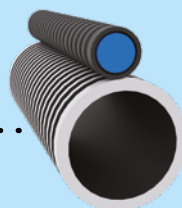

Новый конический шланг

## КОНИЧЕСКОЕ СЕЧЕНИЕ

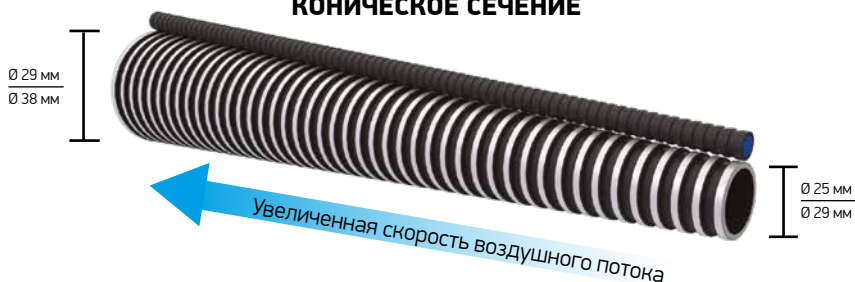

## АНТИСТАТИЧЕСКИЙ ШЛАНГ В СБОРЕ



АНТИСТАТИЧЕСКИЙ ШЛАНГ В СБОРЕ ДЛЯ ПНЕВМАТИЧЕСКОГО ИНСТРУМЕНТА



АНТИСТАТИЧЕСКИЙ ШЛАНГ В СБОРЕ ДЛЯ ЭЛЕКТРИЧЕСКОГО ИНСТРУМЕНТА

Описание	Объем	Ø, мм	Инструменты	Код	Евро
Антистатический шланг в сборе	5 м	25	электрические	9GAT02014/AS	79,00
Антистатический шланг в сборе	5 м	29	электрические	9GAT02001/AS)	79,00
Антистатический шланг в сборе	5 м	29	пневматические	9GAT02004/AS	175,00
Антистатический шланг в сборе	8 м	29	электрические	9GAT02003/AS	110,00
Антистатический шланг в сборе	8 м	29	пневматические	9GAT02002/AS	218,00
Антистатический шланг evaflex (в рулоне)	30 м	29	-	9.1264/30/AS	329,00

## ШЛАНГ В СБОРЕ



ШЛАНГ В СБОРЕ ДЛЯ ПНЕВМАТИЧЕСКОГО ИНСТРУМЕНТА



ШЛАНГ В СБОРЕ ДЛЯ ЭЛЕКТРИЧЕСКОГО ИНСТРУМЕНТА

Описание	Объем	Ø, мм	Инструменты	Код	Евро
Шланг в сборе	5 м	25	электрические	9GAT02014/C	59,00
Шланг в сборе	5 м	29	электрические	9GAT02001/C	59,00
Шланг в сборе	5 м	29	пневматические	9GAT02004/C	137,00
Шланг в сборе	5 м	38	пневматические	9GAT02019/C	171,00
Шланг в сборе	8 м	29	электрические	9GAT02003/C	89,00
Шланг в сборе	8 м	29	пневматические	9GAT02002/C	185,00
Шланг в сборе	8 м	38	пневматические	9GAT02023/C	218,00
Шланг в сборе	10 м	29	пневматические	9GAT02021/C	210,00
Шланг Evaflex (в рулоне)	30 м	25	-	9GT03047/30	198,00
Шланг Evaflex (в рулоне)	30 м	29	-	9.1264/30	184,00

# ПРИНАДЛЕЖНОСТИ СИСТЕМА ПЫЛЕУДАЛЕНИЯ

## РЕЗЬБОВЫЕ МУФТЫ



Описание	Код	Евро
Резьбовая муфта для подсоединения резинового шланга Ø 25	106.502	9,00
Резьбовая муфта для подсоединения резинового шланга Ø 29	663.55	9,00
Резьбовая муфта для подсоединения резинового шланга с расходом Ø 25	107.502/C	16,20
Резьбовая муфта для подсоединения резинового шланга с расходом Ø 29	110.502/C	16,10

Описание	Код	Евро	
Штуцер на 2 направления в комплекте с 1 обратным клапаном	67.092/C	25,70	
Штуцер на 2 направления в комплекте с 2 обратными клапанами	67.091/C	35,50	
Обратный клапан для штуцера на 2 направления	672.091	10,50	
Резиновый ниппачок Ø 50 мм	S145M	077.1108	4,40



Описание	Код	Евро
Поворотная муфта для шлангов Ø 25/29/38 мм	040.1108	8,20
Резьбовая муфта для подсоединения резинового шланга Ø 38 мм	S145 041.1108	8,00
Поворотный переходник Ø 58/34 мм	96T03076	8,30

Описание	Ø мм	Код	Евро
Резьбовая муфта с отводом для подсоединения резинового шланга «2 в 1»	25-25	109.502	12,90
Резьбовая муфта с отводом для подсоединения резинового шланга «2 в 1»	29-29	112.502	12,90
Резьбовая муфта с отводом для подсоединения резинового шланга «2 в 1»	25-29	113.502	12,90
Быстроразъемный соединитель-клапан, Европрофиль	8-10	96P10003	16,70
Быстроразъемный соединитель-вставка, Европрофиль	8-10	96P08037	9,80
Быстроразъемный соединитель-вставка, Европрофиль (резьба 1/4"М)		104.502	2,60

## ШЛАНГИ



### Размер в погонных метрах

Описание	Ø, мм	Код	Евро
Шланг Evaflex	20	9.1255	4,40
Шланг Evaflex	38	319.500	16,90
Шланг Evaflex	50	96T03027	23,40
Шланг Oregon	75	314.500	25,30
Шланг Superflex calor	90	316.500	50,70

### Размеры 8-10

Описание	Длина	Код	Евро
Шланг из полиуретана	25 метров (в рулоне)	96T03057/25	150,00

# ПРИНАДЛЕЖНОСТИ СИСТЕМЫ ПЫЛЕУДАЛЕНИЯ

## СОЕДИНИТЕЛЬНАЯ КОРОБКА



Описание	Код	Евро
Соединительная коробка	118.700/G	267,00
Вакуумная линия в комплекте, 10 м	К1Т10М	1 661,00
Вакуумная линия в комплекте, 20 м	К1Т20М	2 849,00
Соединительная коробка в комплекте со шлангом 3 м	118.700/К1Т	550,00
Коробка для 9GAT02005/C	117.700/G	172,00

## ШЛАНГИ И РЕЗЬБОВЫЕ МУФТЫ



Описание	Код	Евро
Труба IMQ, Ø 40 мм, 3 м	9GE06002	16,90
Шланг Ø 40 мм, погонный метр	9GE06001	12,90
Муфта под шланг на соединительной коробке, Ø 40 мм	9GE06003	13,90
Муфта под шланг на соединительной коробке, Ø 75 мм	9GE06005	6,00
Муфта для трубы Ø 40 мм	9GE06004	7,80
Хомут для трубы Ø 40 мм	9GE06006	5,40

## РЕЗЬБОВЫЕ МУФТЫ



Описание	Код	Евро
Алюминиевая труба Ø 50 мм 3 метра	9GT03026/1	42,20
Алюминиевая труба Ø 75 мм 3 метра	323.500/1	81,10
Дополнительная резьбовая муфта из полиэтилена Ø 75 мм	301.700/C	31,10
Колено из полиэтилена, 90°, Ø 75 мм	308.700/C	60,80
Колено из полиэтилена, 45°, Ø 75 мм	305.700/C	61,80
Соединитель-тройник из полиэтилена Ø 75-75-75 мм	9GAT02005/C	87,80
Соединитель-тройник из полиэтилена, 45°, Ø 75-75-75 мм	304.700/C	74,10
Переходник из полиэтилена Ø 75-38/50-75 мм	9GT03025/C	104,00
Колпачок из полиэтилена Ø 75 мм	308.700	6,90
Дополнительный штуцер Ø 75/38 мм	9GT03013/C	40,70
Колено 90°, с большим радиусом изгиба, Ø 75 мм	312.700/C	102,00

## РЕГУЛЯТОР ДАВЛЕНИЯ ВОЗДУХА



Описание	Код	Евро
Резиновый шланг 6x14 погонный метр	320.500	6,10
Резиновый шланг 10x19 погонный метр	318.500	10,10
Шланг Rilsan 10x12 погонный метр	9GT02001	6,40
Комплект обратного клапана 3/8	9GP07004/C	81,30
Блок подготовки воздуха	9.E069	200,00
Прямой резьбовой шланговый штуцер 3/8 М, под шланг 12	9GP08001	7,80
Резьбовой тройник 12-12-12	9GP08095	19,00
Колено 90°, с резьбой 3/8 М, под шланг 12	9GP08002	16,50



Описание	Код	Евро
Двойной зажим для трубы Ø 75 мм – Ø 40 мм	9GC02005	5,10
Хомут Ø 50 мм со вставкой	9GC02004	7,80
Хомут Ø 75 мм со вставкой	9GC02004	11,80
Дюбель Ø 10-16 мм	9.1738	13,60
Дюбель Ø 8 мм	9.1739	2,40
Вставка Ø 8 мм с шайбой	9.1740/C	7,50
Монтажная пластина для настенного крепления поворотного кронштейна серии НВ	500.625	159,00
Резьбовой пруток М10	9GM04001	15,30
Цель 1 м	9.1809	5,80
Настенная пластина для ЕРЗ	023.1301/C	186,00
Смазка для резьбы	9.Z808	8,30

## ХОМУТЫ



Описание	Код	Евро
Хомут Ø 38 мм	9.4002	4,20
Хомут Ø 75 мм	9.4053	5,80
Хомут Ø 90 мм	9.4001	6,10
Хомут для резинового шланга 13x20	9.E161	3,70

## КАБЕЛЬ

Описание	Код	Евро
Кабель 3x2,5 погонный метр	9С3x2,5A000	4,80
Кабель 2x1,5 погонный метр	9С2x1,5A000	3,10

# ПРИНАДЛЕЖНОСТИ СИСТЕМЫ ПЫЛЕУДАЛЕНИЯ

## ПЫЛЕСОСЫ



Описание	Код	Евро
Вращающаяся муфта для шланга Ø 38 мм S235E-EP	051.1606	11,20
Вращающаяся муфта для шланга Ø 29 мм S235E-EP	050.1609	10,70



Описание	Код	Евро
Насадка для сбора влаги	007.1606	30,70



Описание	Код	Евро
Колено для шланга всасывания	003.1606	29,70



Описание	Код	Евро
Насадка для очистки ковровых покрытий/твёрдого пола	008.1606	30,70



Описание	Код	Евро
Удлинительная трубка для колена 2x50 см	005.1606	9,70



Описание	Код	Евро
Большая насадка	048.1606	6,00



Описание	Код	Евро
Держатель сопла	006.1606	43,10



Описание	Код	Евро
Круглая щетка	049.1606	8,60



Описание	Код	Евро
Щетка	SV10E 96T03056	3,00
Выпускная насадка D5	SV10E 96T03034	1,90
Насадка	SV10E 96T03032	1,90
Плечевая лямка	SV10E 038.1107	11,90



Описание	Код	Евро
Комплект принадлежностей для чистки пылесосом S235E-EP/S130/S145/KS260	001.1609/C	125,00

# ПРИНАДЛЕЖНОСТИ *МАШИНЫ ДЛЯ ЧИСТКИ*

Описание	Оборудование	Ед. поставки	Код	Евро
1. Насадка для всасывающего шланга в комплекте с круглой щеткой, маленькой щелевой насадкой, насадкой для чистки обивки и 1 мешком для сбора пыли	-	-	052.1607	87,00
2. Насадка для очистки новых покрытий/твёрдого пола	-	-	053.1607	201,00
3. Насадка для чистки труднодоступных мест	-	-	057.1607	57,10
4. Стандартная насадка пылесоса	СК31/СК31F/СК31FC	-	055.1607	27,50
5. Дополнительная щетка для чистки с пеной	СК31F/СК31FC	-	056.1607	165,00
6. Мешочный фильтр	-	10	054.1607	23,50
7. Дополнительная насадка для нагнетания-всасывания	-	-	051.1607	91,70
8. Насадка для подачи пены со щеткой	СК31F/СК31FC	-	072.1607	225,00
Насадка для обработки углов	СК31F/СК31FC	-	96T03032	1,90
Дополнительный шланг СК 31 без насадки	-	-	9GAT02004/СК	160,00
Дополнительный шланг СК 31	-	-	050.1607	138,00
Резиновая муфта Ø 48-29 мм	-	-	96T03052	27,60
Щетка из жесткой щетины	СК31F	-	071.1607	44,00















---

## RUPES S.p.A

Via Marconi 3A  
20080 Vermezzo (MI) – Италия

Тел. +39 – 02.94.69.41

Факс+39 – 02.94.94.10.40

Эл. почта [info\\_rupes@rupes.it](mailto:info_rupes@rupes.it)

Интернет-сайт [www.rupes.com](http://www.rupes.com)

---

Ищите нас в соц. сетях!



В связи с постоянно ведущейся работой, направленной на улучшение своей продукции, компания RUPES S.p.A. оставляет за собой право вносить любые технические или дизайнерские изменения в производимую компанией продукцию без предварительного уведомления. Производитель не несет ответственности за ошибки при печати. Настоящий документ отменяет и заменяет все предыдущие документы.