

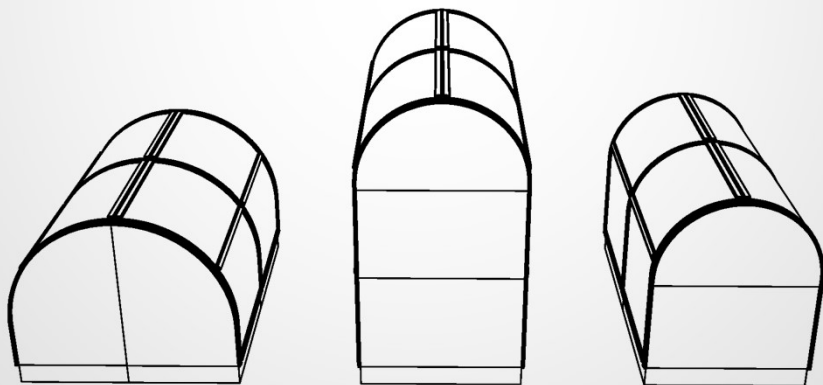

Паспорт изделия

парники
«Прогресс» и «Прогресс-мини»



теплица-тмк.рф





ПРАВИЛА УСТАНОВКИ И ЭКСПЛУАТАЦИИ МИНИ-ПАРНИКОВ

- Мини-парники предназначены для создания оптимальных условий выращивания рассады, овощей, зелени и цветов на приусадебном участке.
- Конструкцией предусмотрена возможность сдвигания боковых стенок мини-парников, что позволяет овощеводам и цветоводам любителям создавать комфортный микроклимат для растений при изменении погодных условий.
- Мини-парники имеют определенную парусность, поэтому при порывах ветра более 15м/с сдвижные секции мини-парника должны быть закрыты.
- Не подвергайте каркас мини-парника механическим воздействиям.
- Не изменяйте самостоятельно конструкцию мини-парника.
- Мини-парники не требуют демонтажа на зиму.
- Для очистки поверхности сотового поликарбоната от грязи и пыли следует использовать жидкость для мытья посуды и мягкую губку.
- Категорически нельзя использовать растворители и абразивные средства.
- Устанавливать мини-парники следует на солнечном открытом месте.

■ Подготовьте площадку под установку мини-парника:

Перекопайте почву и выровняйте участок.

Установите мини-парник на подготовленное место.

Мини-парник готов к эксплуатации.



ГАРАНТИЙНЫЕ ОБЯЗАТЕЛЬСТВА

■ Гарантийный срок на каркас мини-парника – 1 год с даты продажи.

■ Гарантийные обязательства прекращаются:

- при нарушении правил монтажа мини-парника, описанных в инструкции;
- при нарушении правил эксплуатации мини-парника;
- при использовании мини-парника не по назначению;
- при наступлении обстоятельств непреодолимой силы (аварии, катастрофы, стихийные бедствия, и т.д.)



ВИДЫ КОМПЛЕКТАЦИЙ ПАРНИКОВ







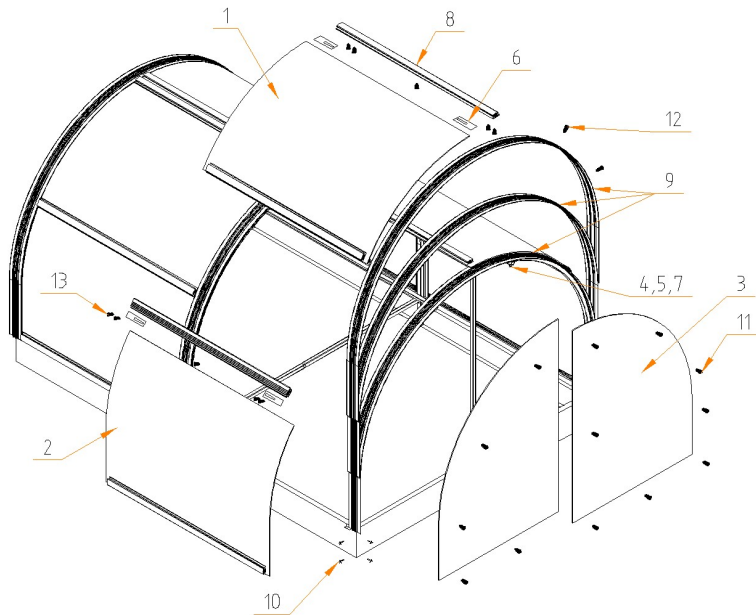

Состав основных элементов каркаса

<p>1</p>	<p>2</p>	<p>Progress-мини 1.5x2x1.2 покрытие поликарбонат СПК 3,7 или СПК«Нано» Торцевая дуга – 2 шт Прогон конечный – 2 шт Средняя дуга – 1 шт Прогон рядовой – 2 шт Доборная дуга – 3 шт <u>№2 - грядки заменены на:</u> Перемычка – 3 шт Прогон конечный – 2 шт Перемычка редуц. – 1 шт Прогон рядовой – 2 шт</p>
<p>1</p>	<p>2</p>	<p>Progress-мини 1.5x3x1.2 покрытие поликарбонат СПК 3,7 или СПК«Нано» Торцевая дуга – 2 шт Прогон конечный – 2 шт Средняя дуга – 2 шт Прогон рядовой – 4 шт Доборная дуга – 4 шт <u>№2 - грядки заменены на:</u> Перемычка – 4 шт Прогон конечный – 2 шт Перемычка редуц. – 2 шт Прогон рядовой – 4 шт</p>
<p>1</p>	<p>2</p>	<p>Progress-мини 1.5x1.2 доп 2м покрытие поликарбонат СПК 3,7 или СПК«Нано» Средняя дуга – 2 шт Прогон рядовой – 4 шт Доборная дуга – 2 шт <u>№2 - грядки заменены на:</u> Перемычка – 2 шт Прогон рядовой – 4 шт Перемычка редуц. – 2 шт</p>
<p>1</p>	<p>2</p>	<p>Progress-мини 1x2x1.3 покрытие поликарбонат СПК 3,7 или СПК«Нано» Арка – 3 шт <u>№2 - грядки заменены на:</u> Стойка – 6 шт Прогон конечный – 2 шт Перемычка – 3 шт Прогон рядовой – 2 шт Прогон конечный – 1 шт Прогон рядовой – 1 шт</p>
<p>1</p>	<p>2</p>	<p>Progress-мини 1x3x1.3 покрытие поликарбонат СПК 3,7 или СПК«Нано» Арка – 4 шт <u>№2 - грядки заменены на:</u> Стойка – 8 шт Прогон конечный – 2 шт Перемычка – 4 шт Прогон рядовой – 4 шт Прогон конечный – 1 шт Прогон рядовой – 2 шт</p>
<p>1</p>	<p>2</p>	<p>Progress-мини 1x1.3 доп 2м покрытие поликарбонат СПК 3,7 или СПК«Нано» Арка – 2 шт <u>№2 - грядки заменены на:</u> Стойка – 4 шт Прогон рядовой – 4 шт Перемычка – 2 шт Прогон рядовой – 2 шт</p>
<p>1</p>	<p>2</p>	<p>Progress 1x2x2 покрытие поликарбонат СПК 3,7 или СПК«Нано» Арка – 3 шт <u>№2 - грядки заменены на:</u> Стойка – 12 шт Прогон конечный – 2 шт Перемычка – 5 шт Прогон рядовой – 2 шт Прогон конечный – 2 шт Прогон рядовой – 2 шт</p>
<p>1</p>	<p>2</p>	<p>Progress 1x2 доп 2м покрытие поликарбонат СПК 3,7 или СПК«Нано» Арка – 2 шт <u>№2 - грядки заменены на:</u> Стойка – 8 шт Прогон рядовой – 4 шт Перемычка – 2 шт Прогон рядовой – 4 шт</p>

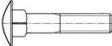

ДОПОЛНИТЕЛЬНЫЕ ДЕТАЛИ И ФУРНИТУРА



1		Листы СПК сдвижные верхние
2		Листы СПК сдвижные нижние
3		Листы СПК торцевые
4		Шайбы плоские
5		Гайки М6
6		Планки
7		Болты мебельные 6x55
8		Ручки для сдвижных секций
9		Направляющие профили
10		Саморезы 5,5x19 кровельные с шестигранной головкой
11		Саморезы 4,2x19 с прессшайбой сверло цинк
12		Саморезы 4,2x25 с прессшайбой сверло цинк
13		Саморезы 3,9x19 потай сверло цинк



Комплектация по видам парников

	СПК торцевой	СПК сдвижной	Шайба плоская М6	Гайка М6	Болт мебельный 6x55	Планка	Ручка сдвижных СПК	Направляющая	Саморез 5,5x19 кровельный	Саморез 4,2x19 ПШ бур	Саморез 4,2x25 ПШ бур	Саморез 3,9x19 потай бур
1,5x2x1,2 с грядками	4	8	6	6	6	32	16	9	24	82	24	112
1,5x2x1,2 с прогонами	4	8	12	12	12	32	16	9	-	82	24	112
1,5x3x1,2 с грядками	4	12	8	8	8	48	24	12	28	94	32	168
1,5x3x1,2 с прогонами	4	12	16	16	16	48	24	12	-	94	32	168
1,5x1,2 доп. с грядками	-	8	4	4	4	32	16	6	8	23	16	112
1,5x1,2 доп. с прогонами	-	8	8	8	8	32	16	6	-	23	16	112
1x2x1,3 с грядками	4	8	3	3	3	32	16	9	20	78	24	112
1x2x1,3 с прогонами	4	8	9	9	9	32	16	9	-	78	24	112
1x3x1,3 с грядками	4	12	4	4	4	48	24	12	24	88	32	168
1x3x1,3 с прогонами	4	12	12	12	12	48	24	12	-	88	32	168
1x1,3 доп. с грядками	-	8	2	2	2	32	16	6	8	20	16	112
1x1,3 доп. с прогонами	-	8	6	6	6	32	16	6	-	20	16	112
1x2x2 с грядками	6	8	6	6	6	32	16	9	20	106	24	112
1x2x2 с прогонами	6	8	12	12	12	32	16	9	-	106	24	112
1x2 доп. с грядками	-	8	4	4	4	32	16	6	8	20	16	112
1x2 доп. с прогонами	-	8	8	8	8	32	16	6	-	20	16	112



СХЕМА СБОРКИ ПАРНИКА

1. Сборка торцевых элементов парника

Расположите детали как показано на рисунках.

Соедините между собой.

Закрепите при помощи саморезов 4,2x19 с прессшайбой.

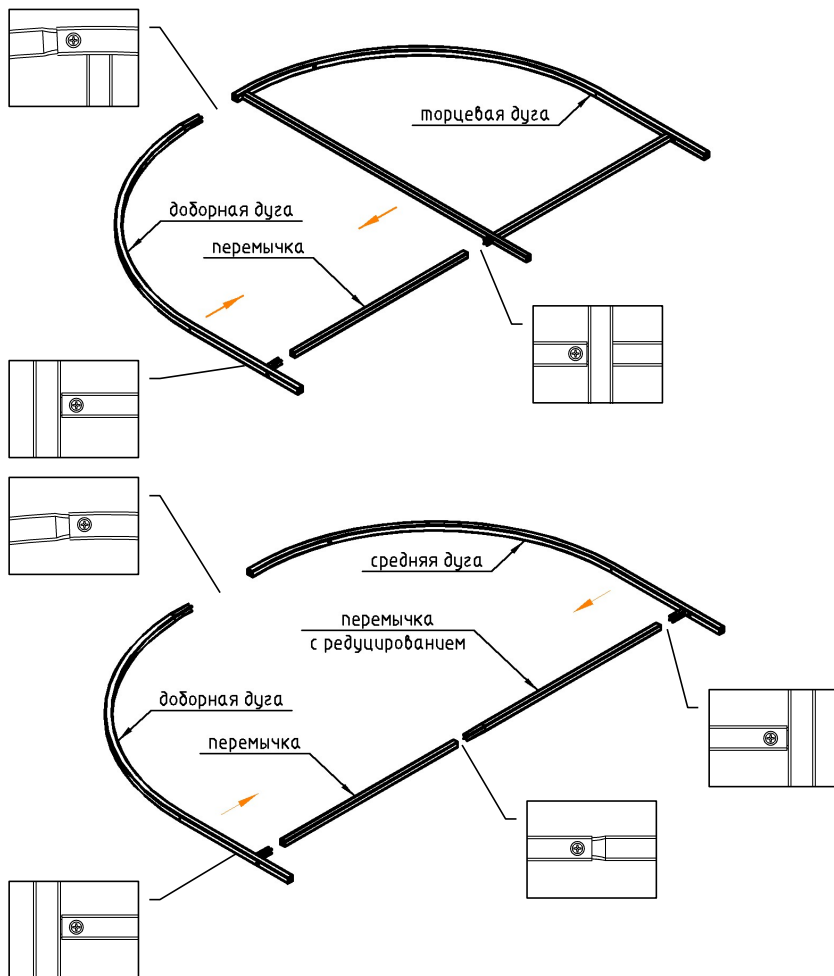
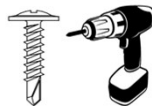

2. Сборка торцевых листов сотового поликарбоната на Прогресс-мини 1,5х1,2

ВНИМАНИЕ!

Сторона листа сотового поликарбоната (СПК), защищенная от воздействия ультрафиолетового излучения (лицевая сторона), должна быть обращена наружу от парника!

Лицевой стороной СПК является сторона с маркированной пленкой. Листы расположить сотами вертикально.

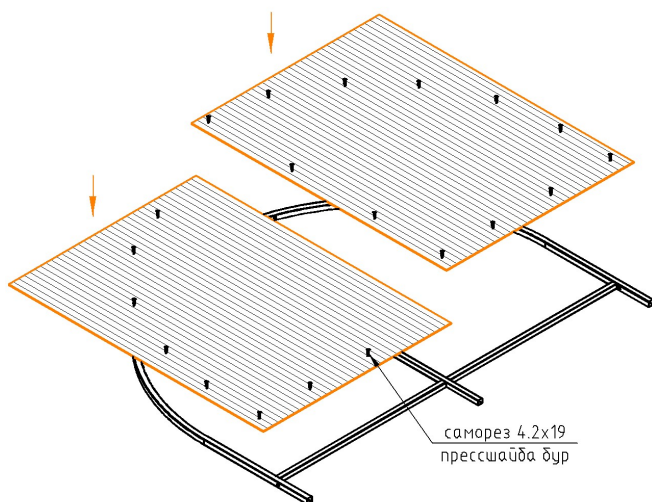

■ Перед монтажом СПК удалите защитную пленку с обеих сторон листа.

■ Расположите и закрепите первый лист так, чтобы он перекрывал металлические элементы каркаса.

■ Внахлест на первый лист расположите второй и также закрепите саморезами к каркасу.

■ Излишки сотового поликарбоната обрежьте ножом по внешнему контуру каркаса.

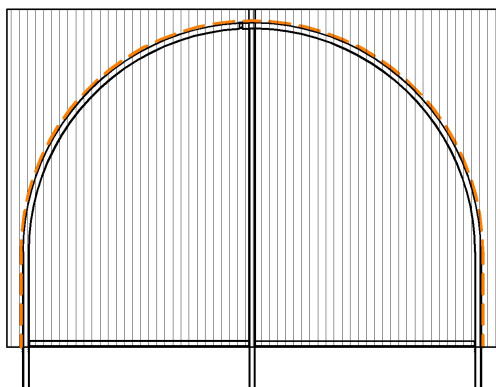

Сборка торцевых листов СПК на Прогресс-мини 1x1.3, Прогресс 1x2

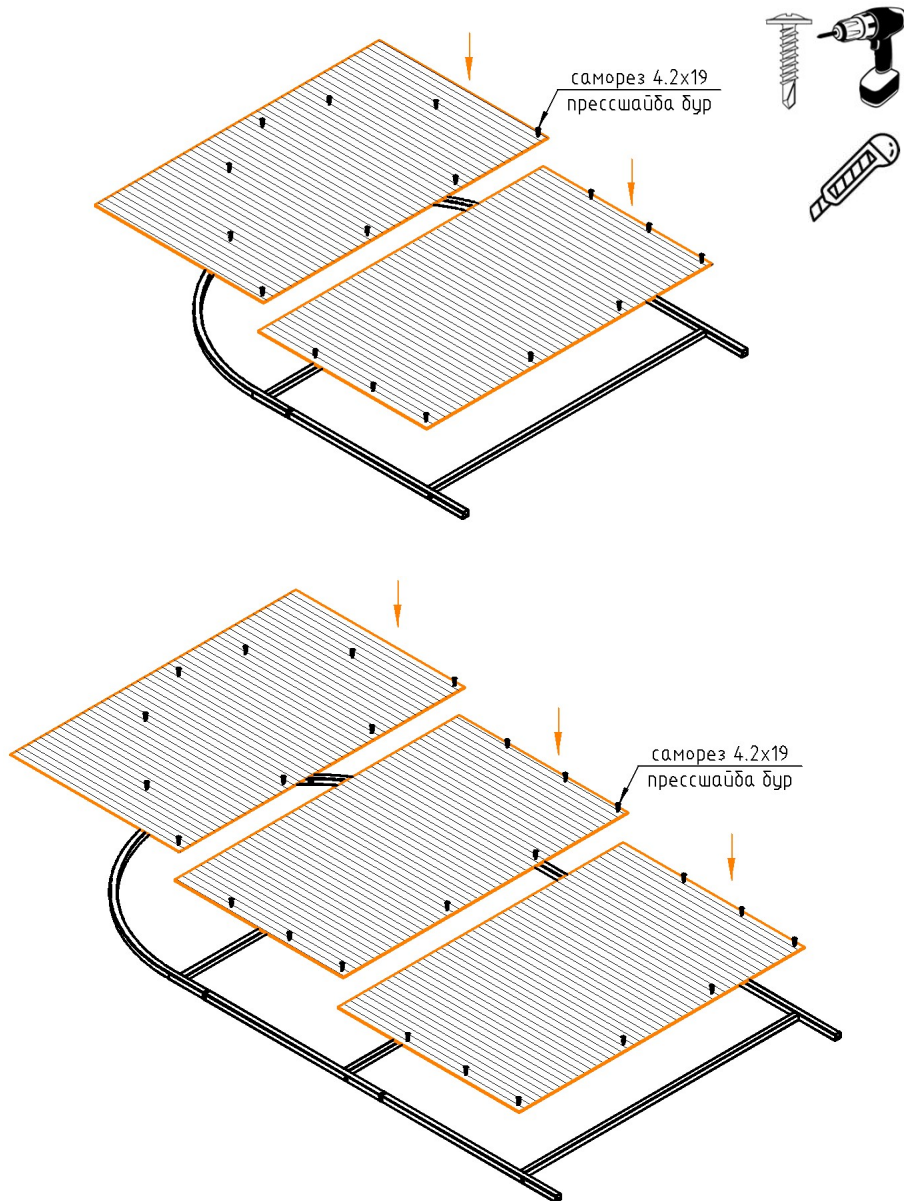

* Монтаж СПК идентичен монтажу на парнике Прогресс-мини 1,5x1,2

3. Сборка сдвижных секций

ВНИМАНИЕ!

Листы располагать сотами вертикально

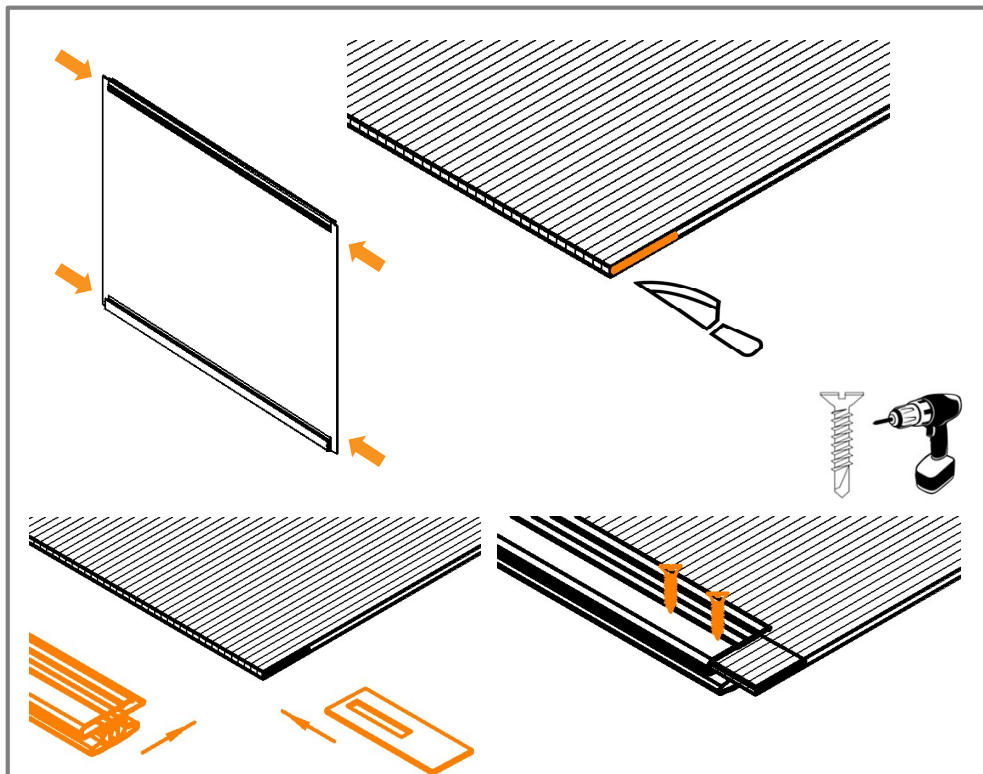

- Ножом сделать прорез в СПК под габариты вставных металлических планок, с четырех углов. *
- Вставить в прорез планку полностью утопив в лист СПК. *
- Одеть на торец листа профиль ручки.
- Прикрутить ручки с тыльной стороны саморезами 3,9x13 с потайными головками и сверлом, с учетом по 2 самореза на планку.
- Дополнительно зафиксировать ручку двумя-тремя саморезами равномерно по всей длине.

* - может поступить в реализацию уже в готовом виде.

4. Схема расположения сдвижных секций по направляющим, и ручек на них



Прогресс-мини 1,5х...х1,3

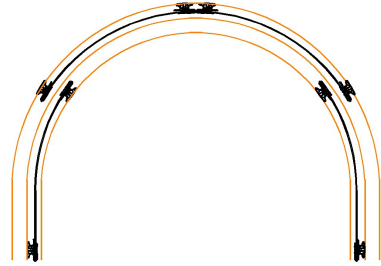

Прогресс-мини 1х...х1,2

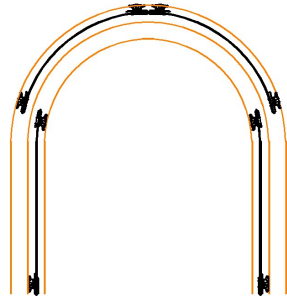

Прогресс 1х...х2

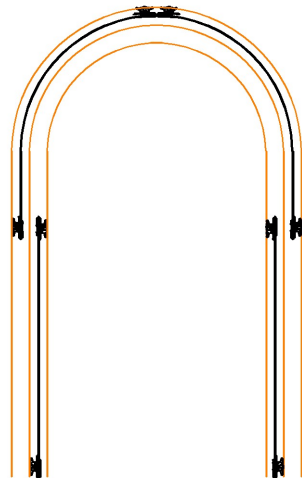

5. Сборка каркаса парника

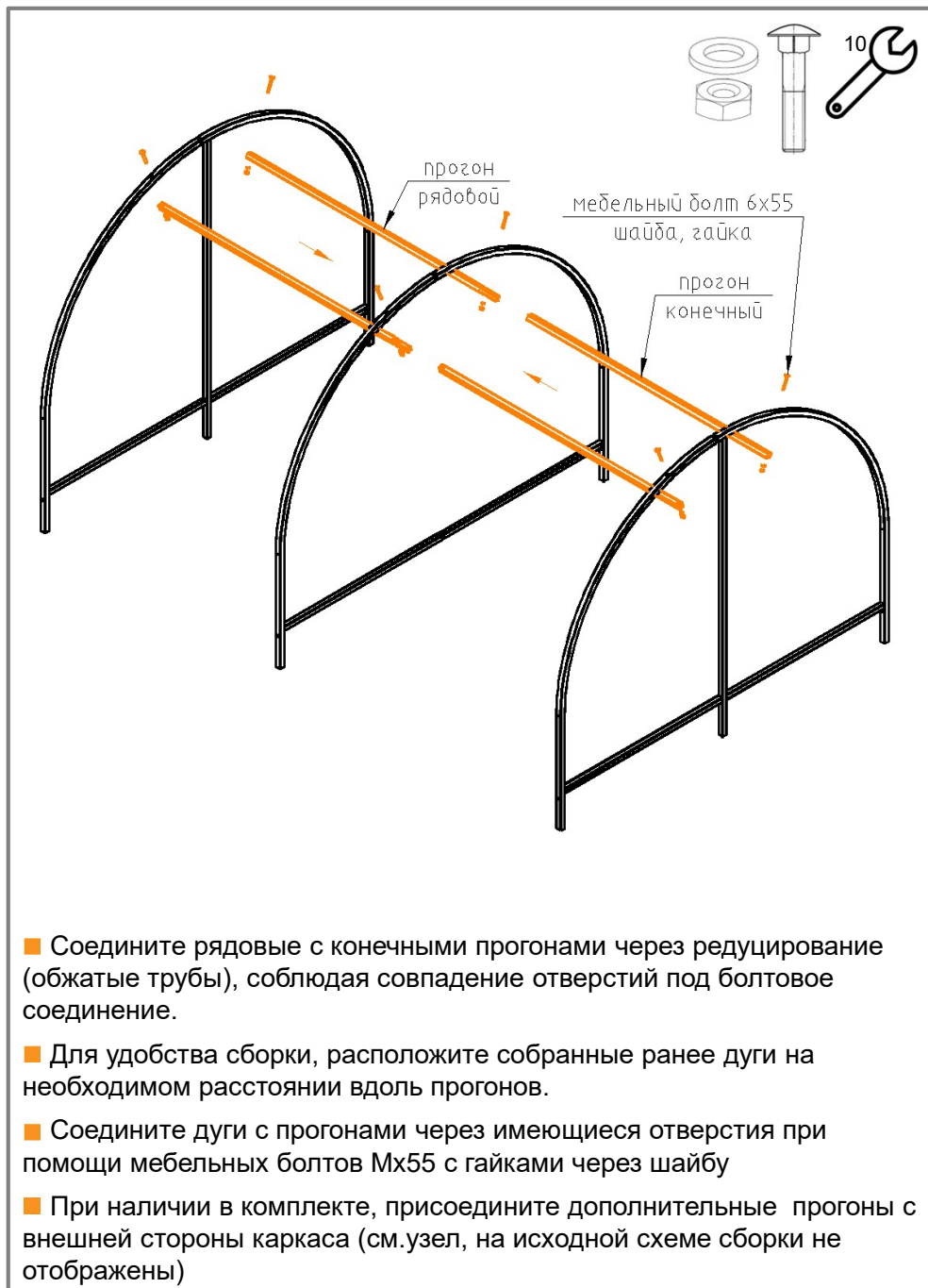

6. Монтаж грядок (при наличии в комплектации)

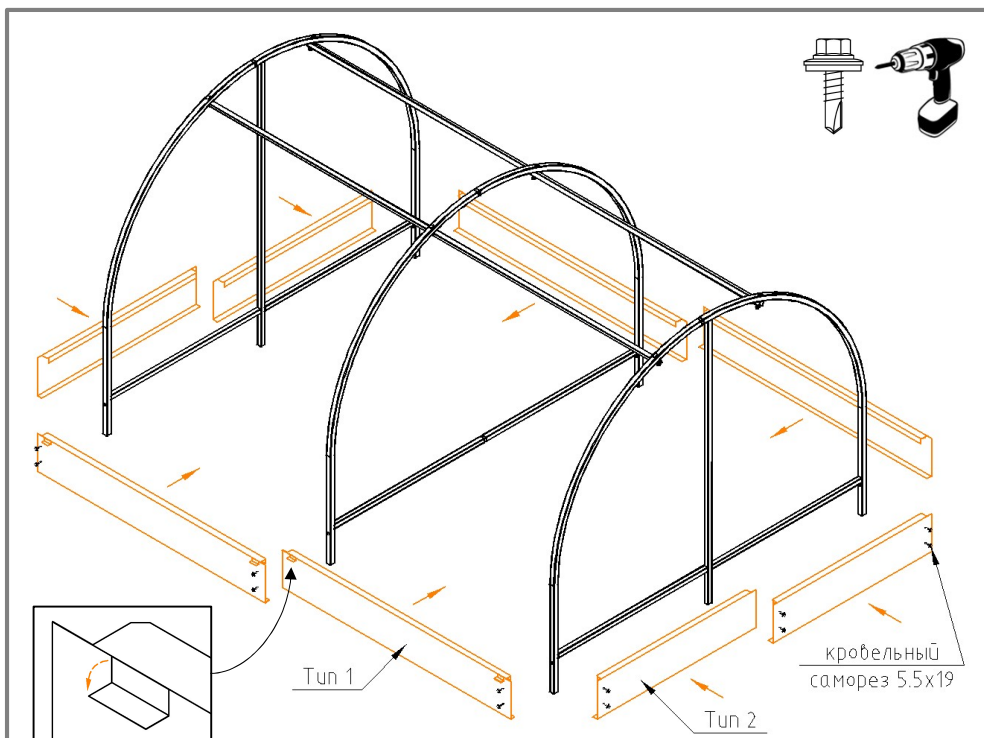

■ Расположите элементы грядки в местах крепления к каркасу.

Обращаем внимание:

- элемент грядки Тип 1 универсальный для всех видов каркаса мини-парников.

- элемент грядки Тип 2 (без отгибаемых проушин) применяется только на торцах мини-парника «Прогресс мини 1.5x1.3» (показан на схеме)

■ Монтаж элементов производится внахлест на стойки конструкции каркаса, и друг на друга

■ Используя кровельные саморезы 5,5x19 с шестигранной головкой закрепите элементы грядки на каркасе, из расчета по 2 самореза на каждую стойку.

■ Рекомендуется использовать шуруповерт с торцевой головкой 8 мм.

■ Отогните проушины на боковых элементах наружу. Используются как ограничитель для сдвижных секций из СПК.

7. Монтаж направляющих профилей. Монтаж сдвижных секций на каркас.

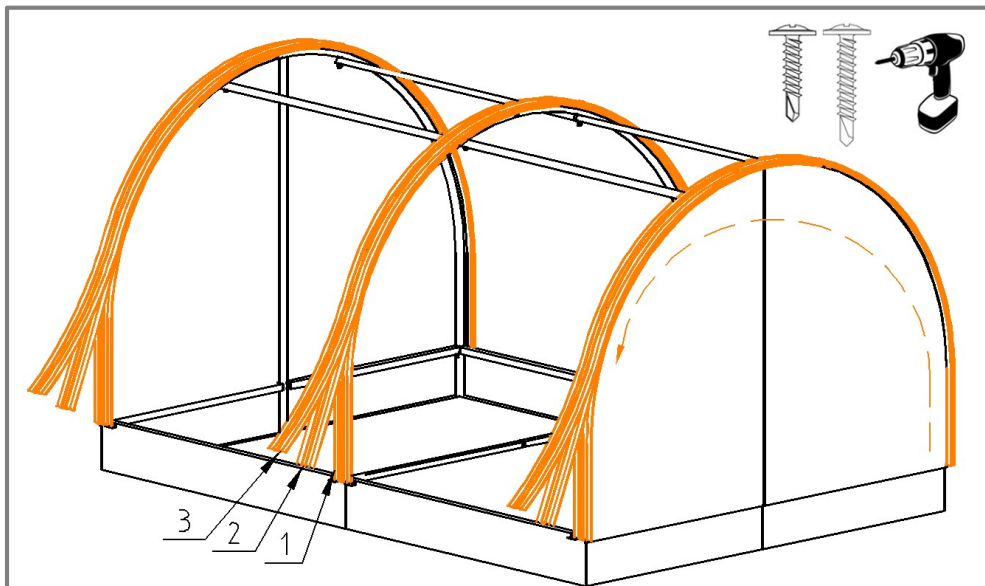

■ Прижмите направляющую 1 (короткая) к каркасу по направлению стрелки, и закрепите саморезами 4,2x19 ПШ бур по всей длине (8 шт. на дугу).

■ Последовательно защелкните направляющие 2, 3 (средняя и длинная) к направляющей 1 в том же направлении, оставив свободную часть 500-1000 мм.

■ Закрепите третью направляющую саморезами 4,2x25 ПШ бур, из расчета 8 шт. на дугу, оставив незакрепленными свободные части.

■ Вставьте сдвижные секции в направляющие в последовательности указанной на схеме.

■ Прижмите и зафиксируйте свободные концы направляющих саморезами, аналогично описанной выше последовательности. При необходимости излишки направляющих допустимо обрезать ножом до проушин грядков.

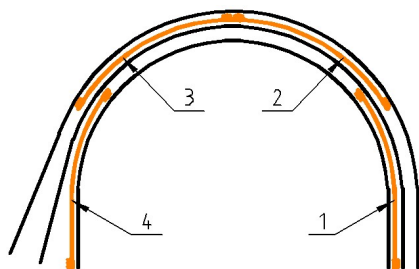
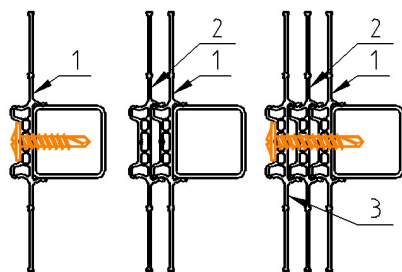



ПАРНИК ГОТОВ К РАБОТЕ!

