

ORX[®]

ИНСТРУКЦИЯ



СДЕЛАНО ВО ФРАНЦИИ

XP[®]
XP METAL
DETECTORS

2018

Поздравляем вас с приобретением ORX и добро пожаловать в мир открытий и исследований!

Вы приобрели высокотехнологичный детектор с исключительными поисковыми характеристиками, спроектированный и произведенный во Франции

ORX - инновация в области металлопоиска, которая предлагает уникальный дизайн на базе трех элементов, взаимодействующих между собой при помощи радиосвязи. С новой конструкцией катушки и пульта управления могут функционировать независимо друг от друга, работая на очень компактных литиевых батареях высокой емкости.

Ультраминиатюрные микросхемы в поисковой катушке оцифровывают и анализируют сигналы. Затем данные отправляются в наушники и в блок управления в режиме реального времени посредством цифровой радиосвязи. Так исключается подача сигнала по кабелю, а значит, улучшается качество сигналов

Внедрение составляющих из области передовых технологий, таких, как использование научной аппаратуры, позволило нам создать мощный, быстрый, легкий, компактный детектор со всевозможными функциями управления.

Новичок Вы или опытный поисковик, ORX позволит Вам решать - менять или не менять его настройки. Мощные предустановленные заводские программы позволяют всем пользователям начать поиск немедленно, в то время как поисковики, достигшие уровня эксперта, могут выбрать параметры более тонких настроек с помощью интуитивно понятного интерфейса.

Ну и, наконец, запатентованная штанга ORX сочетает в себе преимущества S-образной штанги и прямой телескопической штанги. Поэтому вы сможете уменьшить или увеличить ее за несколько секунд, а также мгновенно поменять катушку.

Вот вы и готовы к новым приключениям!

СБОРКА КАТУШКИ HF / ПУЛЬТАУПРАВЛЕНИЯ

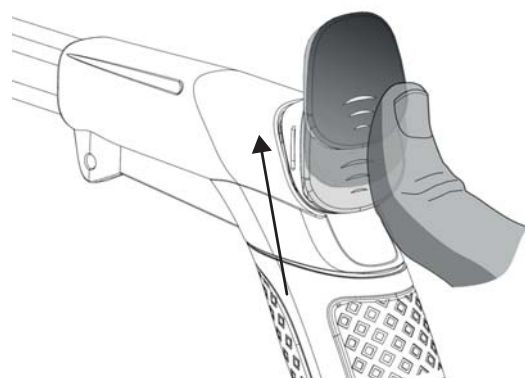
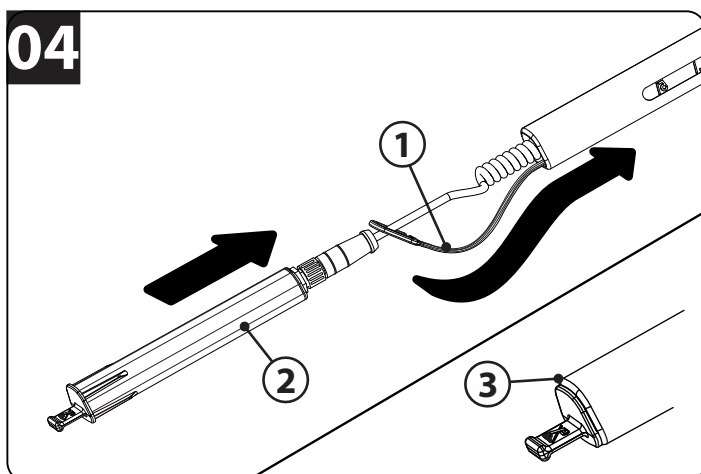
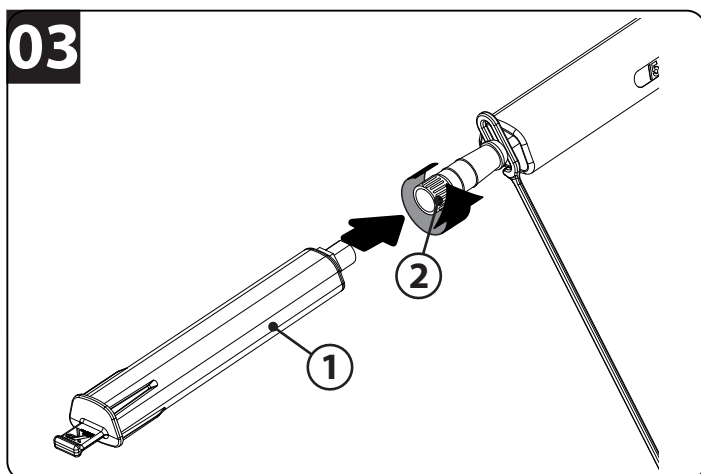
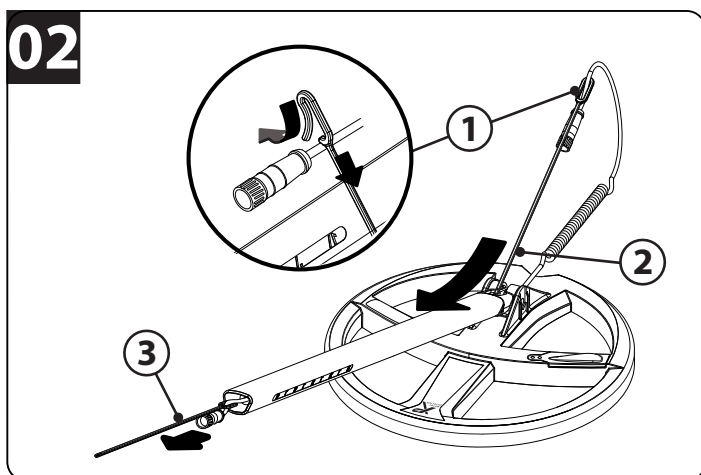
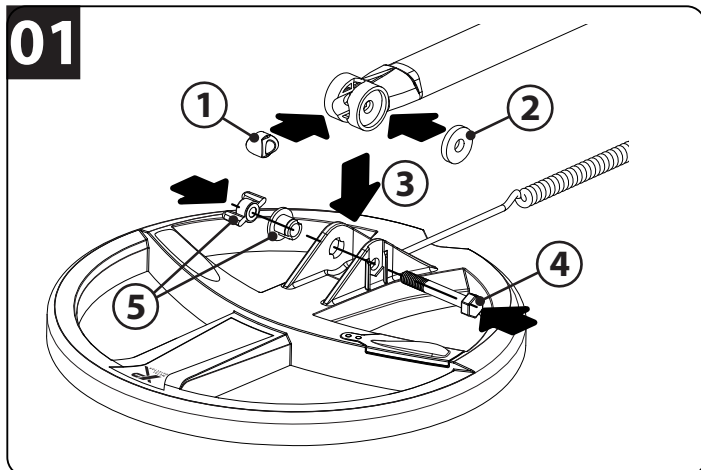

ЗАВОДСКИЕ ПРОГРАММЫ

# 1 - ЗОЛОТО	Для низкой/средней минерализации, хорошая чувствительность к среднему и крупному золоту
# 2 - МЕЛОКОЕ ЗОЛОТО	Для высокой минерализации, чувствительность к среднему и мелкому золоту.
# 3 - МОНЕТЫ БЫСТРО	Для монет и всех типов целей, хорошая производительность на минерализ. и замусоренн. грунте
# 4 - МОНЕТЫ ГЛУБОКО	Для монет и всех типов целей, производительность на слабоминерализ. и чистом грунте
#5 - ПОЛЬЗОВАТЕЛЬ	Пользовательские настройки программ ЗОЛОТО или МОНЕТЫ
# 6 - ПОЛЬЗОВАТЕЛЬ	Пользовательские настройки программ ЗОЛОТО или МОНЕТЫ

Прим: Программы ЗОЛОТО и МОНЕТЫ используют разный тип передачи сигнала.

ПУЛЬТ УПРАВЛЕНИЯ



- Пример второй страницы меню :

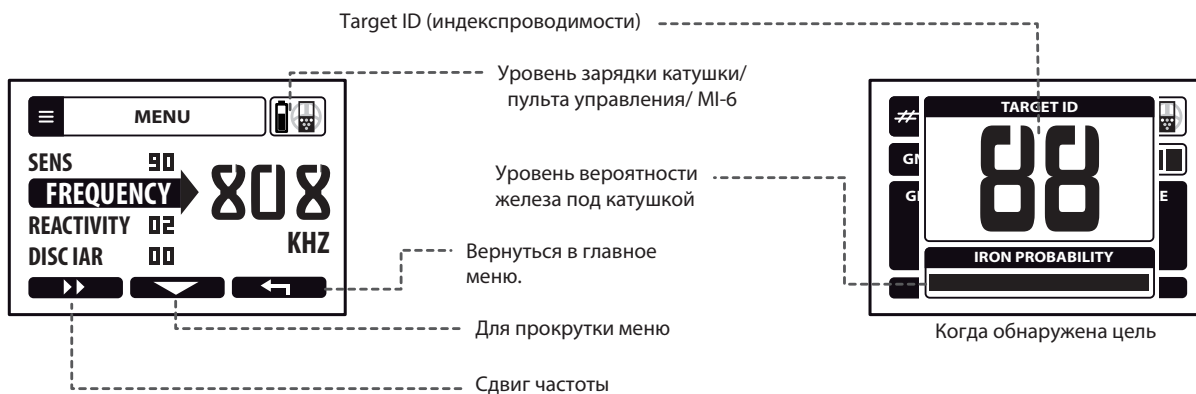

МЕНЮ

Внесение изменений в основные настройки металлоискателя

Нажмите  чтобы войти в меню, листайте кнопкой 

ЧУВСТВИТЕЛЬНОСТЬ

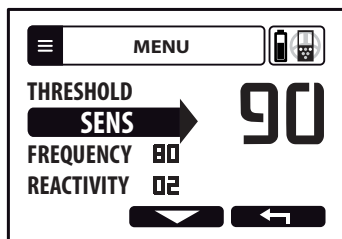

1 Установите чувствительность (0-99) кнопками 

2 Нажмите  для выхода из подменю.

Чувствительность часто описывается как настройка, которая регулирует уровень мощности устройства. Повышенные уровни чувствительности могут позволить ORX обнаруживать более глубокие цели, но могут также вызывать нестабильность в работе. Наиболее часто используемые уровни чувствительности варьируются от 50 до 80. Возможно, необходимо уменьшить уровень, если возникло слишком много помех.



Не тестируйте ORX дома, так как в современных домах и квартирах очень сильны электромагнитные помехи от различных приборов и есть множество предметов из металла.

ЧАСТОТА

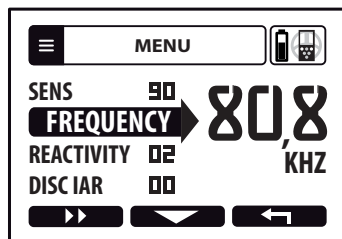

Выбирайте частоту с помощью кнопок 

ORX дает возможность работы в трех диапазонах частот:

- с катушкой 22 см/9" – 15 кГц, 30 кГц и 50 кГц;
- с эллиптической катушкой – 15 кГц, 30 кГц и 80 кГц;
- с катушкой X35 – 4 кГц, 8 кГц, 12 кГц, 17 кГц и 25 кГц.

Они позволят вашему прибору адаптироваться к любому типу почвы и любой категории целей. Ниже приведены примеры наиболее вероятных целей в соответствии с рабочей частотой.

4 / 8 / 12 / 15 / 17 kHz
От больших до средних целей

30 kHz
От средних до мелких целей

55 kHz / 80 kHz
От мелких до крохотных целей

СДВИГ ЧАСТОТЫ

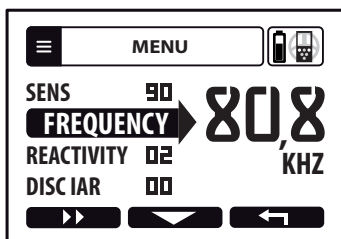

Вы можете произвести сдвиг рабочей частоты, чтобы избежать помех от работающего рядом другого металлоискателя или снизить помехи от электромагнитных волн.

Нажмите  чтобы сдвинуть частоту.

Канал 14K	13.3K	13.6K	14.0K	14.4K	14.8K	15.2K	15.6K
Канал 28K	26.6K	27.3K	28.0K	28.8K	29.6K	30.4K	31.3K
Канал 54K	50.0K	51.2K	52.6K	54.0K	55.5K	57.1K	58.8K
Канал 80K	68.3K	70.1K	72.0K	74.0K	76.1K	78.4K	80.8K

ТОН ЖЕЛЕЗА

Включайте и выключайте низкий тон железа при помощи кнопок .

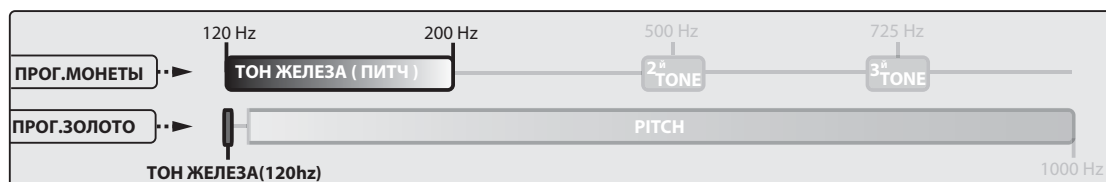
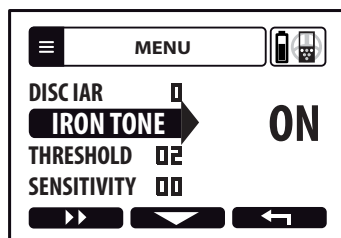

МЕНЮ

ФИЛЬТР МЕЛКОГО ЖЕЛЕЗА (ПРОГРАММЫ 1 И 2 ЗОЛОТО)

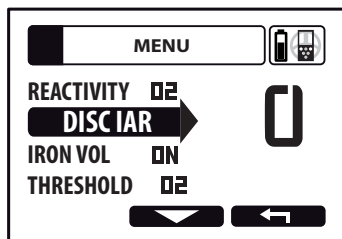

Настройте фильтр м. ж. дискриминацию от 0 до 5. Применяется только к целям, которые дают мощные сигналы - обычно это лежащие у поверхности железные цели. Не отсекает глубокие цели, которые могут определяться, как железо в минерализованной почве, что гарантирует то, что хорошие цели не будут отклонены по ошибке. Более высокая дискриминация позволит детектору отсеять и глубокое железо. Помните, что золотые самородки на глубине тоже могут дать железный сигнал, и потому дискриминацию лучше снизить.

Различная тональность поможет идентифицировать цель:

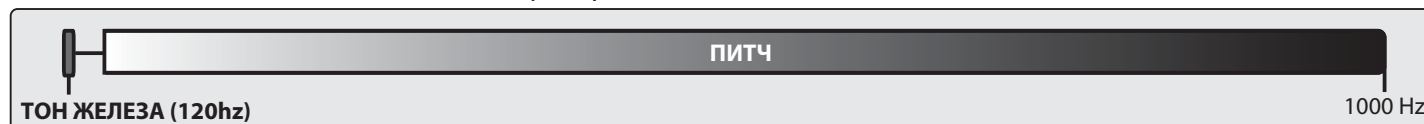

ДИСКРИМИНАЦИЯ (ПРОГРАММЫ 3 И 4 МОНЕТЫ)

Установите уровень дискриминации (0-99) кнопками .

Повышение уровня дискриминации позволит отклонять любые цели с проводимостью ниже, чем выбранное значение. Например, если вы установите уровень дискриминации 10, то прибор не будет видеть цели в диапазоне от 0 до 10.

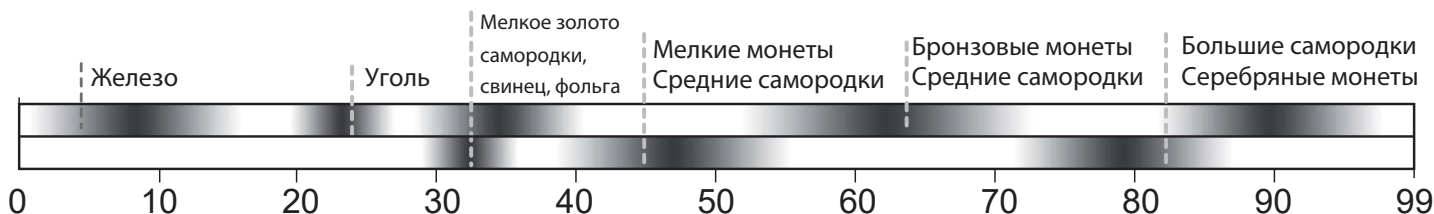

Различные тональные сигналы для идентификации цели:

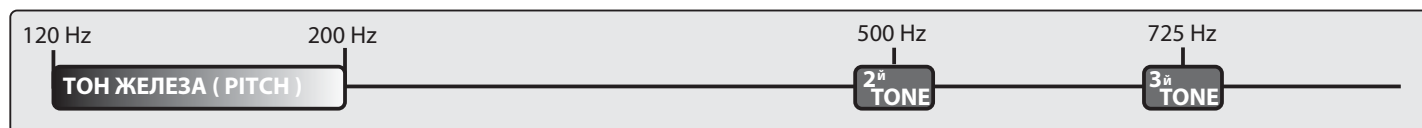

ПОРОГОВЫЙ ТОН (ПРОГРАММЫ 1 И 2 ЗОЛОТО)

Пороговый тон – это фоновый звук. Установите пороговый тон (0-20) кнопками .

СКОРОСТЬ

Установите скорость (1-3) кнопками .

Скорость – жизненно важная настройка, определяющая работу металлоискателя с точки зрения того, как быстро он анализирует сигнал от обнаруженных целей, лежащих близко друг к другу. Она также известна как реактивность, скорость восстановления. Если почва минерализованная, содержит большое количество железа, горячих камней, глубина обнаружения сокращается. В этих условиях ORX позволяет выбрать высокую скорость восстановления, что помогает увеличить скорость анализа сигналов. Если грунт относительно чист, то лучше уменьшить скорость восстановления и делать более медленные проводки катушкой, чтобы увеличить чувствительность к глубоким целям и получать большую глубину обнаружения.

ORX – быстрый и подстраивающийся металлоискатель! Рекомендуемые настройки скорости:

1	Большие цели в земле с небольшим содержанием железа.
2/2.5	Для общего использования.
3	Сложные грунты, содержащие железо, горячие камни и т.д.

Применительно к качеству работы металлоискателя можно сказать, что наибольшая глубина достигается при низких значениях. Однако вы найдете больше цепей в трудных почвах, если будете использовать средние и высокие значения скорости восстановления.

Общая информация

Различные уровни минерализации почвы могут повлиять на работу металлоискателя. Например, минерализация возникает благодаря наличию в грунте оксидов железа, горячих камней, магнетитов или благодаря спорадической минерализации на местах бывших поселений: в местах остатков печей и горнов, где много керамики, шлака и т.п.

Прим:

Если почва не минерализованная, то нет необходимости менять стандартное значение баланса грунта 88, поскольку состав грунта в этом случае не приводит к возникновению ложного фона.

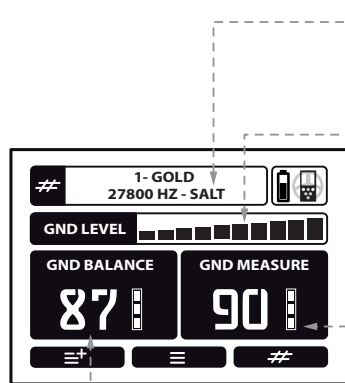



- **Режим СОЛЬ:** Поиск золота на грунте с высокой проводимостью (соленые озера, пляжи).
Нажмите **#**, чтобы включить или выключить настройку.
- **Сила минерализации:** Чем выше показатель на шкале, тем сильнее минерализован грунт. Поводите катушку над землей в течение 10 секунд, чтобы определить силу минерализации. Если показатели низкие, то вносить корректировки не обязательно.
- **Уровень минерализации грунта:** Выводится постоянно для информации.
- **Настраиваемый уровень эффекта грунта:** Настраивается пользователем.

ГРУНТ

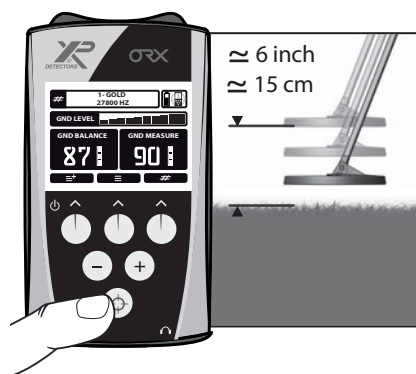
АВТОМАТИЧЕСКИЙ БАЛАНС ГРУНТА



На пульте управления нажмите кнопку «Баланс грунта»  , качая катушкой над землей вверх-вниз. ORX произведет захват грунта и подстроится под него, что приведет к стабильной работе. Цифры слева на экране (GND BALANCE) показывают установленный уровень.

Не нажимайте кнопку «Баланс грунта»  , когда ведете поиск, нажимайте только когда будете качать катушкой вверх-вниз.

Если захват грунта не произошел, повторите указанную процедуру.

Повторите, если состав грунта изменился или металлоискатель стал работать нестабильно.

РУЧНОЙ БАЛАНС ГРУНТА

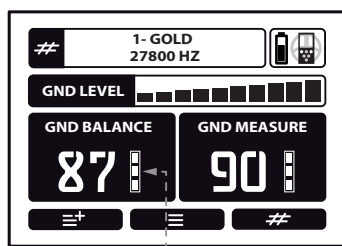

Вы можете настроить отстройку от грунта вручную.

- 1 Посмотрите на представленный уровень значения грунта GND MEASURE.
- 2 Используя кнопки  настройте баланс грунта в соответствии со значением грунта.

Каждый уровень баланса грунта от 60 до 90 имеет дополнительные единицы точной настройки, это позволяет точнее отстраиваться от грунта.

РЕЖИМ СОЛЬ

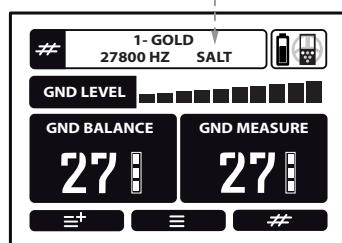

- На грунтах с высокой проводимостью (солёные озера, моря, мокрый пляж) включите РЕЖИМ СОЛЬ (SALT MODE), чтобы стабилизировать работу ORX.

Нажимайте и удерживайте кнопку  , чтобы включить или выключить режим «Соль». Баланс грунта настраивается при нем от 0 до 30.

ВЫБОР



В меню «Выбор» вы можете сохранять ваши настройки, создавать новые программы и пробовать различные конфигурации базовых параметров оборудования. Нажмите

КОНФИГУРАЦИЯ

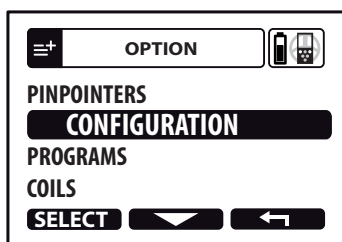

Выберите кнопкой затем .

Динамики

Включение и выключение динамика на пульте управления.

Подсветка

Экран пульта управления оснащен подсветкой, которая включится после того, как нажать любую кнопку и выключится через определенный промежуток времени, который можно задать в секундах:

ВЫКЛ. - 3 с - 10 с - 60 с - 120 с - ВКЛ. (включена постоянно)

Контраст

Чтобы улучшить читаемость символов на экране в различных условиях освещенности, Вы можете настроить контрастность дисплея.

Язык

Выберите нужный язык меню

GO TERRAIN

Приложение для смартфонов на IOS или Android, созданное, чтобы сделать Ваш опыт работы с Deus более качественным. Важные функции: геолокация, карта в режиме реального времени, возможность инвентаризации находок. Подробная информация о приложении появится совсем скоро.

Обновление

Программное обеспечение может быть обновлено через интернет с помощью кабеля USB. Исчерпывающую информацию по этому вопросу можно найти на веб-сайте xpmetaldetectors.com.

ПРОГРАММЫ

Нажмите для выбора программы.

Выберите одну из 4 заводских программ, которые вы можете менять, или создайте еще 2 своих пользовательских программы.

- 1 Нажмите , выберите и затем .
- 2 Выберите незанятый слот (5 или 6) кнопкой затем нажмите .
- 3 Подтвердите выбор , ваша программа сохранена.

ВЫБОР







КАТУШКИ

Сопряжение блока управления с новой катушкой

Если вы приобрели дополнительную катушку, вам нужно подключить ее. Введите серийный номер катушки в пульт управления ORX, чтобы прошло сопряжение. Серийный номер катушки напечатан на ее поверхности или в накладной к товару.



Выполните следующие шаги:

Введите серийный номер



- 1 Нажмите , выберите **COILS** кнопкой  и нажмите **SELECT**
- 2 Выберите незанятый слот (например, 3) кнопкой  и нажмите **SELECT**
- 3 Когда курсор мигает, прокручивайте символы кнопками   и нажимайте , чтобы перейти к следующему символу.
- 4 После 6 символа нажмите **VALID**, а затем  два раза, чтобы вернуться в главное меню. Пульт управления добавил новую катушку в список.

Выберите катушку в списке.

Чтобы выбрать катушку:

- 1 Выберите **COILS** кнопкой  и нажмите **SELECT**.
- 2 Нажмите , чтобы прокрутить список доступных катушек и выбрать ту, которую вы хотите подключить. Выбранная катушка автоматически станет активной через несколько секунд.

Удаление катушки из списка

- 1 Выберите катушку и нажмите **SELECT**
- 2 Выберите EDIT SERIAL NUMBER и нажмите **SELECT**
- 3 Удалите все символы кнопкой  и замените их на 000000, затем нажмите **VALID** и 

НАУШНИКИ

Подключите наушники WS AUDIO к пульту управления:

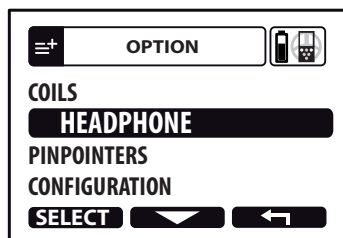

- 1 Нажмите , выберите **HEADPHONE** кнопкой  и нажмите **SELECT**
- 2 Нажмите  3 секунды, чтобы включить WSA.

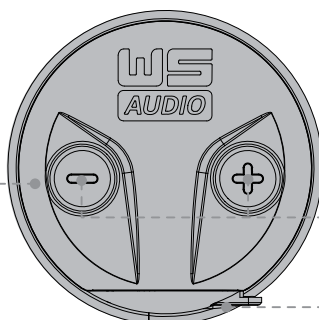

Нажимайте , чтобы включить WSA.



Настраивайте громкость кнопками  и 

Нажмите  и , чтобы выключить WSA.

* Прим. Наушники выключаются автоматически с выключением пульта

Mini-USB для зарядки.

ВЫБОР



ПИНПОЙНТЕР MI-6

Пинпойнтер MI-6, подключенный к ORX, передает свой сигнал к металлоискателю, и становится доступным новое меню с расширенными функциями.

Подключение MI-6 к пульту

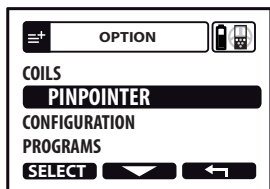

- 1 Выберите
- 2 Нажмите и выберите **PINPOINTER**
- 3 Включите MI-6, затем удерживайте кнопку в течение 8 секунд
- 4 После сопряжения MI-6 будет работать в паре с ORX.

ПРИМЕЧАНИЕ: При сопряжении MI-6 автоматически переключается на программу 7 (ORX). Эта программа будет работать только с ORX. Пинпойнтер с этой программой работает без звука и без вибрации.

Отключение MI-6 от пульта

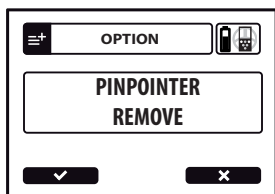

Нажмите , выберите **PINPOINTER** и **REMOVE**. Затем нажмите .

Примечание: Чтобы использовать MI-6 без ORX, выбирайте программы с 1 по 6 в меню MI-6. Для изменения программы: включите MI-6, жмите кнопку в течение 5 секунд, и мелодия покажет, что вы вошли в режим выбора программы. Нажимайте такое количество раз, какую программу хотите выбрать (например, 2 раза для выбора программы 2). Через 2 секунды мелодия покажет, что MI-6 вернулся в режим поиска.

Поиск утерянного MI-6

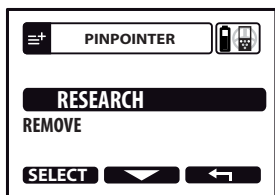

Найдите свой пинпойнтер в радиусе 25 метров, даже если он был потерян несколько недель назад.

- 1 Нажмите , выберите **PINPOINTER** и **RESEARCH**
- 2 Пинпойнтер начнет подавать звуковые и световые сигналы.
- 3 Нажмите на кнопку пинпойнтера и вернитесь к поиску, нажав на

Скрин дисплея при работе с MI-6

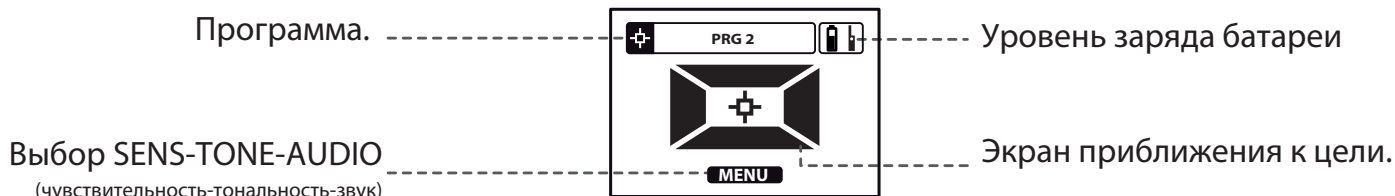

ВЫБОР

ПИНПОЙНТЕР MI-6 – РАСШИРЕННОЕ МЕНЮ

Чувствительность

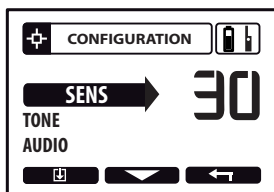

Пинпойнтер имеет 50 уровней чувствительности, настраиваемой через пульт.

Нажмите \ominus или \oplus , чтобы настроить уровень чувствительности.

ПРИМЕЧАНИЕ: Рекомендуется использовать низкие уровни чувствительности, такие как в прог.1 и прог.2. Высокий уровень (прог.3) предназначен для поиска в стенах или в мебели (кабеля или клада монет).

Перезагрузка: В любой момент вы можете еще раз откалибровать MI-6, нажав кнопку очень быстро, пока прибор находится вдалеке от металлических предметов. В условиях минерализованного грунта, соленой воды подстройку пинпойнтера нужно проводить в контакте с грунтом.

Тональность

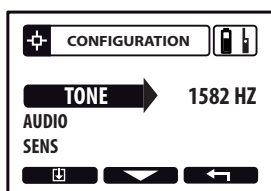

В аудиорежиме ПУЛЬС тональность звучания может быть настроена в пределах значений от 120 до 1582 Гц (только в режиме ПУЛЬС).

Кнопки \ominus и \oplus используются для настройки тональности.

Примечание: Настройка тональности доступна только для режима ПУЛЬС.

Тип отклика

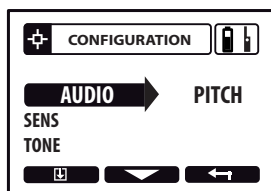

- **ПИТЧ:** Продолжительный звук, меняющийся по тональности и интенсивности. Это режим по умолчанию, он обеспечивает быстрое определение местоположения цели.

- **ПУЛЬС:** Более высокий прерывистый звук, режим предназначен для шумного окружения. Местоположение цели определяется не так четко, как в ПИТЧ. ПИТЧ и ПУЛЬС имеют одинаковые характеристики.

Кнопками \ominus или \oplus можно сменить один тип отклика на другой.

Создание и сохранение программы

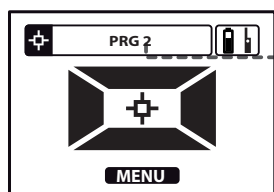

Выберите одну из трех предустановленных заводских программ в меню, чтобы создать свою программу, которую можно сохранить как прог. 4.

- 1 Выберите программу, какую хотите, кнопками \ominus или \oplus
- 2 Настройте ее через кнопку **MENU.**
- 3 Сохраните настройки, нажав \oplus

Примечание: При первом включении MI-6 запускается программа 2. После настройки он включается с последней используемой программы.

Примечание: 4 программы на пульте управления - это отдельные программы, не имеющие отношения к встроенным в пинпойнтере. При использовании пинпойнтера отдельно от детектора всегда будут выбираться только заводские программы.

ПИТАНИЕ – БАТАРЕИ

USB-зарядка (не входит в комплект)



ORX можно заряжать с помощью любого стандартного зарядного устройства USB с минимальной производительностью 1А и 5 В. Одной зарядки достаточно, чтобы зарядить все 3 элемента вместе (катушка/пульт/наушники). Также для зарядки подходит USB-разъем компьютера, через него можно заряжать 1 или 2 элемента (например: катушка + пульт).

Позаботьтесь о качестве зарядного устройства и никогда не используйте неизвестные или немаркированные дешевые продукты. Важно проверить, что зарядное устройство имеет правильные символы сертификации:



Покупая этот продукт, пользователь соглашается с тем, что он/она прочитал и понял все об аккумуляторе и мерах безопасности, указанных в данных документах, а также о том, что он несет полную ответственность за риски, и не может обвинять производителя металлоискателя и аксессуаров (XPLOER) или его дилеров в случае возникновения неполадок, человеческих жертв, травм или имущественного ущерба, которые могут последовать из-за неправильного использования батареи или зарядки (включая кабели и девайсы с не утвержденным или несертифицированным зарядным устройством).

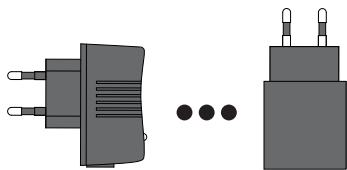

USB-зарядка (не входит в комплект)
(Apple™, Samsung™, Sony™, Huawei™ ...)

Output 5V \equiv 1A or +



USB-порт ноутбука

Output 5V \equiv 0.5A or +

- Адаптер питания предназначен только для использования внутри помещений и не должен подвергаться воздействию воды или влаги.
- Всегда подключайте адаптер питания в доступное, видимое место, чтобы обеспечить его быстрое отсоединение в случае перегрева или других проблем.
- Не заряжайте устройства во время грозы, всегда отсоединяйте адаптер питания от питания.
- Не заряжайте близко к предметам или веществам, которые могут легко воспламениться.

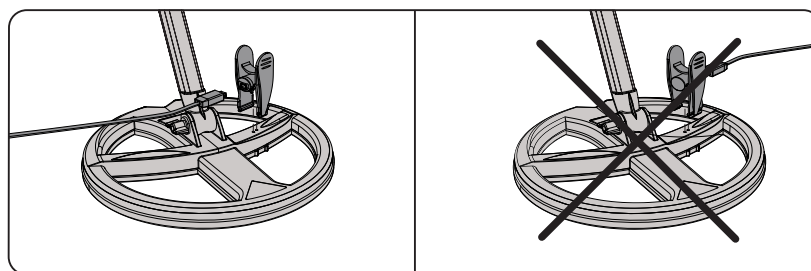

Перед тем, как подключить зажим к катушке, убедитесь, что он находится в правильном положении. Для активации светодиода может потребоваться до 10 секунд.

ПИТАНИЕ – БАТАРЕИ

УРОВЕНЬ ЗАРЯДА БАТАРЕИ

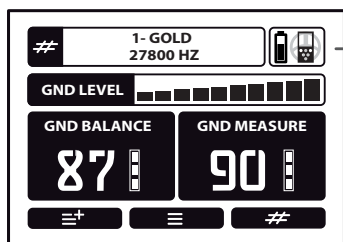

На **дисплее пульта** управления попеременно отображаются:

Символ  показывает уровень заряда батареи пульта.

Символ  показывает уровень заряда батареи катушки.

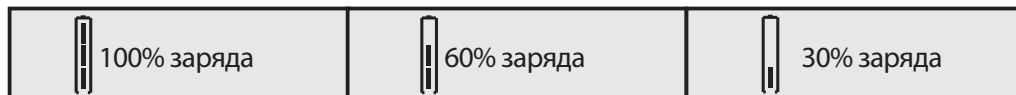

ВРЕМЯ РАБОТЫ БАТАРЕИ

WSA : 15 hours

БЛОК : 19 hours

КАТУШКА : ± 25 hours

Заряд батареи катушки зависит от выбранного режима поиска и рабочей частоты.

HF COIL	Частота 14 kHz	Частота 30 kHz	Частота 55 kHz	Частота 80 kHz 28
Время работы	20 часов	27 часов	28 часов	28 часов

ВРЕМЯ ЗАРЯДКИ



КАТУШКА – НАУШНИКИ – ПУЛЬТ: 3 часа

У литиево-полимерных батарей отсутствует эффект памяти, поэтому вы можете подзаряжать их в любое время, не дожидаясь их полной разрядки. Во время зарядки светодиод на катушке постоянно горит. Когда зарядка завершена, светодиод периодически вспыхивает (3 секунды ВКЛ, 3 секунды ВЫКЛ).

КАК УВЕЛИЧИТЬ СРОК СЛУЖБЫ ЛИТИЕВЫХ БАТАРЕЙ?

Литий-полимерные аккумуляторы созданы для сотен циклов зарядки и могут работать от 5 до 10 лет в вашем металлоискателе, если они используются правильно:

- Долгосрочное хранение полностью разряженных батарей или полностью заряженных батарей может снизить их общую долговечность.
- Если вы долгое время не будете пользоваться устройством, сначала зарядите батареи до половины их емкости (от 40 до 70%), 
- Нужно выполнять цикл разрядки/зарядки не реже одного раза в два месяца.

МЕРЫ ПРЕДОСТОРОЖНОСТИ

Температура окружающей среды при зарядке: **0° to 35°C**

Рекомендуемая температура хранения: **25°C**

ПИТАНИЕ – БАТАРЕИ

Батареи

- ⚠ Батареи оснащены внутренней системой защиты, которая защищает их от экстремальных перегрузок и взрыва. Их нельзя демонтировать или замыкать, так как это опасно и может вывести из строя все системы защиты или привести к возгоранию.
- ⚠ Не оставляйте батареи заряжаться без надобности и отсоединяйте переходник, когда цикл зарядки закончен или превысил 180 минут.
- Если Вы заметили запах или что-то необычное, пожалуйста, верните батарею продавцу и не пытайтесь провести подзарядку еще раз.
- ⚠ • Никогда не выбрасывайте литиевые батареи вместе с бытовым мусором: отнесите в предназначенный для таких целей специальный пункт приема.
- Не оставляйте батареи возле источников тепла и никогда не бросайте их в огонь.
- ⚠ • Не путешествуйте с неисправными или сомнительными батареями на самолетах.

ПРАКТИЧЕСКИЕ СВЕДЕНИЯ

ИНФОРМАЦИЯ ДО НАЧАЛА ПОИСКА

Приборный поиск - захватывающее времяпрепровождение, доставляющее массу удовольствия. Однако оно требует наличия хотя бы минимума знаний. Начните с ознакомления с оборудованием, а также с его работой на подходящей площадке для практических занятий. Чтобы как следует позаниматься, мы рекомендуем взять несколько различных объектов: монет, повседневных вещей, металлический мусор и т.д. Затем найдите сравнительно чистый от железа участок, который находится вне зоны электромагнитных помех (ЛЭП, электрические изгороди, бытовая техника).

Как только вы нашли подходящее место, положите на землю взятые с собой примеры целей и наблюдайте за реакцией вашего металлоискателя на них.

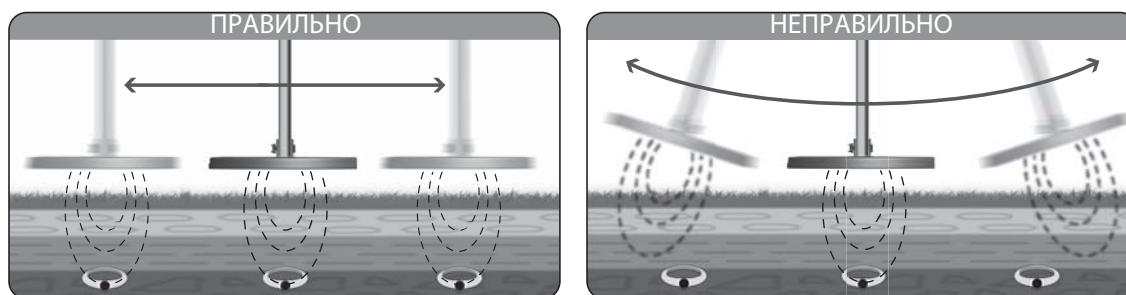

УТОЧНЕНИЕ ПОЛОЖЕНИЯ ЦЕЛИ С ПОМОЩЬЮ ПЕРЕКРЕСТНЫХ ВЗМАХОВ

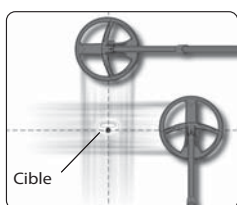

Если вы испытываете трудности с точным определением местоположения цели, сделайте проводку над тем местом, где услышали сигнал. Медленно сокращайте амплитуду движений и запомните точку, откуда был слышен наиболее громкий отклик. Затем повернитесь на четверть оборота и проделайте тоже самое, но под углом 90 градусов от первоначального взмаха. На пересечении двух линий, в месте с самым сильным откликом, вы обнаружите цель.

РЕШЕНИЕ ПРОБЛЕМ

Вы столкнулись со сбоями в работе, нестабильностью, ложными сигналами, помехами без видимой причины

ПРОБЛЕМА	РЕШЕНИЕ
Чувствительность слишком высокая	Снизьте ее.
Вы находитесь в зоне электропомех (силовые кабели, ЛЭП, трансформаторы, электрические приборы)	Снизьте чувствительность или перейдите в другое место.
Неподалеку гроза и электромагнитные разряды молний мешают детектору нормально работать	Выключите прибор и подождите пока гроза закончится
Поблизости от вас работают другие детекторы	Отойдите подальше или примените сдвиг частоты (стр.5).
Значение грунта слишком низкое	Перезагрузите его. Настройки на стр. 8
Грунт сильно замусорен железом и иными металлическими предметами	Найдите другое место! Не проводите опыты у себя в саду.

Катушка не работает, а блок и наушники работают

ПРОБЛЕМА	РЕШЕНИЕ
Вы выбрали неправильную катушку в списке меню ВЫБОР/КАТУШКИ в памяти пульта управления	Проверьте, правильно ли вы выбрали катушку из списка (стр.10).
Серийный номер катушки в памяти блока управления введен неправильно или был изменен	Проверьте серийный номер (стр.10). Не путайте буквы D и O и B и 8.
Батарея катушки разрядилась	Зарядите ее.
Катушка испорчена	Свяжитесь с вашим продавцом.

В наушниках отсутствует звук при проводке катушки над целью, также не слышен отклик после нажатия кнопок

ПРОБЛЕМА	РЕШЕНИЕ
Наушники испорчены	Поменяйте их, их очень просто менять (стр.17).
Поломка амбушюр, например, плохой контакт между наушниками и клавиатурой после разборки или проблема в аудиоконтактах	Свяжитесь с вашим продавцом

ЗАПАСНЫЕ ЧАСТИ

БЛОК УПРАВЛЕНИЯ ORX (Арт.: D084)



WS AUDIO (Арт.: WSAUDIO)



ШТАНГА ORX (REF: D044LITE) / КАТУШКИ / И ДР.

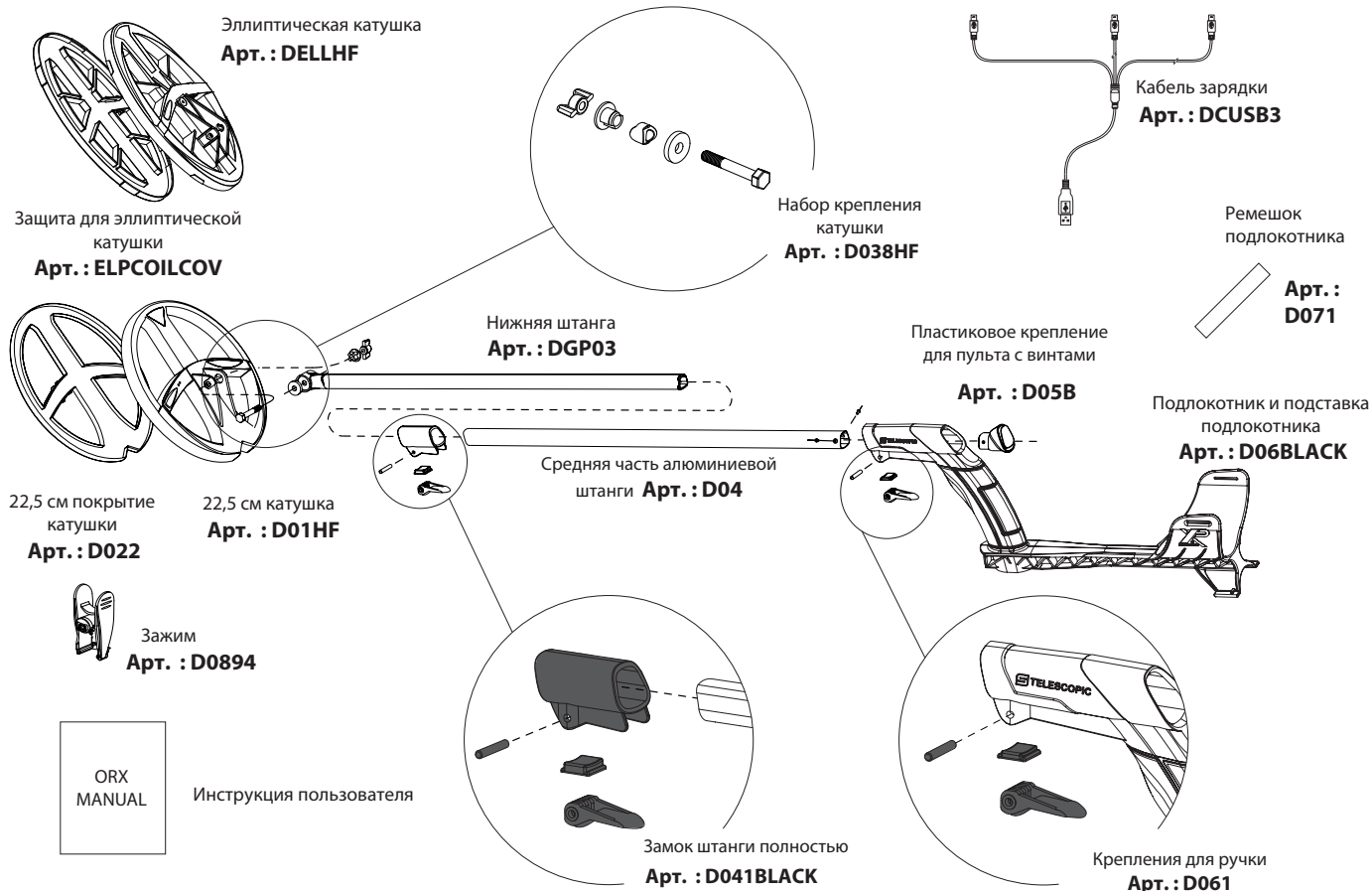

ТЕХНИЧЕСКИЕ ХАРАКТЕРИСТИКИ

Радио	Связь	— Беспроводная
	Каналы	— 36 автоматических каналов
	Радиочастоты и мощность	— 2.4GHz / ~ 0.56mW
Настройки	Рабочая частота	— 22cm / 9" HF COIL : 15 / 28 / 54 kHz + shift Elliptical HF COIL : 15 / 28 / 80 kHz + shift X35 coil : 4 / 8 / 12 / 18 / 25 kHz + shift
	Чувствительность	— 99 уровней
	Скорость	— 4 уровня
	Тон железа	— ВКЛ/ВЫКЛ
	Баланс грунта	— Автоматически/Ручной
	Дискриминация	— IAR (Фильтр мелкого железа) и обычная
	Идентификация цели ID	— Аудио и Визуальная
	Программы поиска	— 4 заводских + 2 пользовательских
	Громкость	— настраивается с наушниками WSA
Общие характеристики	Экран	— 8192 пикселя
	Подсветка	— Есть, низкое энергопотребление
	Беспроводные наушники	— Есть, дождезащищенные WSA в комплекте
	Катушка	— DD, водонепроницаемая беспроводная
	Защита на катушку	— Есть
	Кейс для наушников	— Опционально с наушниками WSA
	Stem	— Телескопическая S-образная
	Батарея	— Литий-полимерные, миниатюрные. ⊛
	Индикатор заряда батареи	— Есть
	Время работы блока от батареи	— 19 часов
	Время работы наушников WSA от батареи	— 15 часов
	Время работы катушки от батареи	— от 20 до 28 часов
	Зарядное устройство	— Опционально. Быстрая зарядка всех элементов (100-200В и 50/60 Гц на вход и 5В \approx 1 А на выход)
	Полевая зарядка	— Опционально
	Автомобильная зарядка	— Опционально (с одной батарейкой AA и функцией прикуривателя)
	Время полного заряда батареи	— Катушка/наушники/пульт – 3 часа
	Общий вес с батареями	— 870 грамм (770 грамм без пульта)
	Вес штанги	— 390 грамм
	Вес блока с батареями	— 100 грамм
	Вес наушников с батареями	— 66 грамм (WSA)
	Вес катушки	— 345 грамм с защитой (катушка 22 см)
	Длина сложенной штанги	— 58 см
	Длина максимальная	— 130 см
	Температура работы	— -5...+40°C
	Температура при зарядке	— 0...+35°C
	Водонепроницаемая катушка	— Есть, но необходима опциональная антенна для работы в воде
	Гарантия	— 5 лет на детали, 2 года на батарею
	Патенты	— Зарегистрированы EP 1990658 B1

ИНФОРМАЦИЯ ДЛЯ АВИАПЕРЕВОЗКИ

Следуя строгим правилам перевозки литиевых батарей, представители некоторых авиакомпаний могут потребовать следующие характеристики:

⊛

	Количество	Тип	Мощность	Вес батареи
DEUS катушка	1	630mA	2.30 Вт/ч	13.7 грамм
HF Катушка	1	830mA	3.14 Вт/ч	16.3 грамм
Беспроводные наушники	1	250mA	0.93 Вт/ч	4.9 грамм
DEUS блок управления	1	630mA	2.30 Вт/ч	13.7 грамм

РЕКОМЕНДАЦИИ / ЗАКОНЫ

Приборный поиск - это деятельность, которая, как и другие виды досуга, требует соблюдения нескольких общих рекомендаций. Эти рекомендации позволяют вам наслаждаться своим хобби в полной мере, соблюдая законы, с уважением относясь к природе и другим людям.

- Убедитесь, что вы знаете все о действующем законодательстве, касающемся кладоискательства и приборного поиска, чтобы соблюдать закон.
- Объявите о любых случайных археологических открытиях местным властям в течение 48 часов.
- Перед поиском на месте нужно получить разрешение от землевладельца.
- Уважайте природу и другие места, где ведете поиск.
- Систематически закапывайте любые ямы, которые вы выкопали, чтобы оставить место в том виде, в каком вы на него пришли.
- Собирайте мусор, который вы найдете, чтобы утилизировать его как следует.

Избегайте поиска в районах, где в военное время были сражения. Будьте предельно осторожны с любым подозрительным объектом, похожим на боеприпасы, гранаты, мины, снаряды, бомбы и т. д. Уведомляйте соответствующие органы (полицию, местные органы власти) о любом таком объекте, который вы найдете.

Помните, что вы являетесь представителем хобби металлопоиска, и очень важно, чтобы ваш образ был положительным

СООТВЕТСТВИЕ СТАНДАРТАМ Сертификат соответствия ЕС



Этим сертификатом компания XPLOER SARL, расположенная по адресу: 8 rue du Développement - F-31320 CASTANET-TOLOSAN, с полной ответственностью заявляет, что этот детектор полностью соответствует основным требованиям Европейской директивы R & TTE 1999/5 / EC, которая направлена на сближение законов государств-членов ЕС в отношении использования радиочастотного спектра, электрической радиосовместимости и электробезопасности. Оценка соответствия устройства была проведена в соответствии с основными требованиями директивы и согласованными стандартами:

- SECURITY (art 3.1.a) : NF EN 60950-1 :2006 +A1:2013+A2:2014+A11:2009+A12:2012, EN50366:2003 and EN50371:2002
- EMC (art 3.1.b) : ETSI EN 301 489-3 : 2013 v1.6.1 and ETSI EN 301 489-1 : 2011 v1.9.2, EN61326-1:1997 + A1 +A2 +A3, EN55011:2007
- RADIO SPECTRUM (art 3. 2) : EN 300 440-2 V1.4.1, EN 300 440-1 V1.6.1 and AS/NZS 4268:2012
- OTHERS : EN300330-1 :V1.5.1

Declaration date : 12 .10.2018

Сертификат соответствия FCC



ДАННОЕ УСТРОЙСТВО СООТВЕТСТВУЕТ ЧАСТИ 15 ПРАВИЛ FCC. ПРИ ЭКСПЛУАТАЦИИ УСТРОЙСТВА ДОЛЖНЫ СОБЛЮДАТЬСЯ ДВА УСЛОВИЯ:

- (1) ДАННОЕ УСТРОЙСТВО НЕ ДОЛЖНО ЯВЛЯТЬСЯ ИСТОЧНИКОМ ПОМЕХ.
- (2) ДАННОЕ УСТРОЙСТВО ДОЛЖНО РАБОТАТЬ В УСЛОВИЯХ ПОМЕХ, ВКЛЮЧАЯ ТЕ, ЧТО МОГУТ ВЫЗЫВАТЬ СБОИ В ЕГО РАБОТЕ.

ПРИМЕЧАНИЕ. Грантополучатель не несет ответственности за любые изменения или модификации, явно не одобренные стороной, ответственной за соблюдение. Такие модификации могут лишить пользователя права управлять оборудованием.

Это портативное оборудование с его антенной соответствует пределам радиационного облучения FCC, установленным для неконтролируемой окружающей среды.

МЕРЫ ПРЕДОСТОРОЖНОСТИ

ОРХ - высокоточный прибор, надежный настолько, насколько это возможно. Несмотря на это, важно заботиться о нем и предпринимать меры предосторожности для увеличения срока его эксплуатации.

- Не храните детектор длительное время с разряженными батареями. Лучше всего, если вы будете заряжать/разряжать батареи как минимум раз в месяц, и, если возможно, храните их, зарядив на 40-70% емкости.
- Не подвергайте детектор воздействию критических температур, в частности, не оставляйте его в жаркое время внутри машины.
- Не оставляйте детектор под прямыми солнечными лучами без особой на то причины, когда он не используется.
- При включении детектора убедитесь, что рядом с катушкой отсутствуют какие-либо металлические объекты.
- Блок управления не является водонепроницаемым. При сырой погоде постарайтесь принять меры предосторожности.
- Используйте для хранения наушников специальный пенал, который поставляется в комплекте. Никогда не носите его, взявшись за дно.
- Используйте для блока управления чехол, поставляемый в комплекте. Он понадобится при неблагоприятных погодных условиях, а также при хранении.
- Не используйте растворители и алкоголь для чистки МД. Для этих целей лучше всего подойдет вода с мылом.
- В зависимости от того, как используется детектор, рекомендуется регулярно чистить составные части детектора. Влажная тряпка может использоваться для водонепроницаемых компонентов - наушников и блока управления.
- После работы с детектором очистите соединения штанги от грязи.
- Оборудование необходимо перезарядить, используя источник питания SELV LPS (безопасное сверхнизкое напряжение менее 50В от ограниченного источника питания).

Сертификат соответствия IC



Данное устройство соответствует стандартам Канады IC. При эксплуатации устройства должны соблюдаться два следующих условия:

- (1) Данное устройство не должно являться источником помех.
- (2) Данное устройство должно работать в условиях помех, включая те, что могут вызывать сбои в его работе.

Это портативное оборудование с его антенной соответствует пределам радиационного облучения RSS102, установленным для неконтролируемой окружающей среды.

Правила безопасности, связанные с электромагнитными волнами

Этот продукт соответствует стандартам безопасности пользователя в отношении электромагнитных волн. Сила используемых радиосигналов значительно слабее и значительно меньше, чем у мобильных телефонов (в 2000-4000 раз слабее), а также значительно меньше, чем у систем Wi-Fi. Более того, когда используется полная комплектация, наушники действуют только как пассивный радиоприемник.

ВНИМАНИЕ! Аксессуары, поставляемые с этими детекторами, могут отличаться, так же, как и меню и некоторые настройки, описанные в этом руководстве, тоже могут немного отличаться от приобретенного продукта.

Этот металлоискатель не подходит для поиска опасных объектов, таких как боеприпасы, мины и т. д.

Утилизация электронных отходов в странах ЕС и на других территориях должна производиться в соответствии с правилами сортировки мусора



Этот символ на изделии или его упаковке означает, что данный продукт нельзя выбрасывать вместе с бытовыми отходами. Вы должны отнести его в специальный пункт сбора отходов с последующей утилизацией электрических и электронных отходов. Такая сортировка отходов и соответствующая их переработка

позволяют сохранить природные ресурсы и снизить потенциальные риски для здоровья человека и окружающей среды, которые могут возникнуть в результате ненадлежащей утилизации из-за присутствия в оборудовании опасных веществ. Для получения дополнительной информации о том, куда можно отнести электротехнические отходы, обратитесь в магазин, где вы приобрели этот продукт, или верните его своему продавцу.

© 2018 Xplorer sarl

Этот документ содержит информацию которая защищена авторскими правами, копирайтом, брендом и пр. Воспроизведение данного документа частями или полностью принадлежит XPLOER SARL - 8 rue du Développement - F-31320 CASTANET-TOLOSAN -FRANCE

ОРХ – 5 лет гарантии

Этот детектор имеет гарантию 5 лет на детали и работу.

Настоящая гарантия не распространяется на случаи:

- Поломок в результате падений, ударов или подобных повреждений;
- Поломок, возникших в результате несоблюдения правил эксплуатации, указанных в инструкции;
- Поломок, вызванных использованием нелегальных компонентов;
- Поломок, вызванных проникновением воды в электронику и окислением плат;
- Поломок, вызванных выходом батареи из срока годности;
- Поломок кабеля и наушников.

Части, подверженные нормальному износу, такие как: амбушюры наушников, болты и крепления катушек, чехлы – не покрываются гарантией на 5 лет.

В случае каких-либо сбоев обратитесь к своему дилеру XP за советом, если любая часть требует возврата к ним или дистрибьютору, она должна сопровождаться запиской, объясняющей недостаток, перевозка будет за счет клиента. Чек и накладная необходимы для подачи иска по настоящей гарантии. Если неисправное устройство было заменено на новое или восстановленное, гарантия будет отсчитываться от первоначальной даты покупки.

XPLOER оставляет за собой право изменять спецификацию своих детекторов без предварительного уведомления.

АКСЕССУАРЫ



Катушка X35
22.5 см - 9"



Катушка X35
28 см - 11"



Катушка X35
34 x 28 см - 13"x11"



HF катушка
22.5 см - 9"



HF-катушка эллиптическая
24 x 13 см - 10"x 5"



Крепление пинпойнтера к
штанге (Fin 2018)



Пинпойнтер MI-6



Пинпойнтер MI-4



Набор: водонепроницаемый
чехол 5 м, антенна (1,15 и 2,5 м)

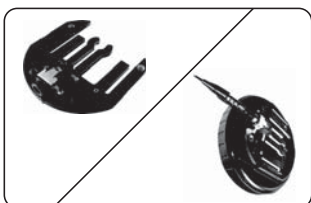

WS4 переходник на любые
пользовательские
наушники



FX-02



Чехол на ремень



Защитный силиконовый чехол



Чехол на руку



Штанга телескопическая
S-образная легкая



Штанга телескопическая S-образная



Автомобильное зарядное
устройство



Экстренное з/у, на 1 батарее
AA, с фонариком с 5
светодиодами



Солнечная батарея



XP-кейс

ЗАВОДСКИЕ ПРОГРАММЫ

МЕНЮ	НАСТРОЙКИ	1# Золото	2# Мелкое золото	3# Монеты быстро	4# Монеты глубоко	5# -----	6# -----
Фильтр м.ж.	0 - 5	0 (PITCH)	0 (PITCH)				
Дискр.	0 - 99			7 (3 тона)	7 (3 тона)		
Чувств.	0 - 99	95	90	90	90		
Частота и сдвиг							
22 см HF-катушка	13 - 59 kHz	31.3K	54.0K	14.4K	14.4K		
	Эллиптическая HF	31.3K	74.0K	14.4K	14.4K		
	Катушка X35	17.3K	25.4K	17.3K	7.7K		
Тон железа	ON / OFF	ON	ON	ON	ON		
Скорость	1 / 2 / 2.5 / 3	2	2.5	3	2		
Порог	0 - 20	0	0	0	0		
Баланс грунта	00-30 (Соль) 60-95 (Норма)	87	87	88	88		
Режим Соль ON / OFF		OFF	OFF	OFF	OFF		

ОРХ БЫСТРЫЙ СТАРТ

1



1 Включите пульт.
Для включения нажимайте 2 сек.



Подтвердите выбор динамика или нет.



Подождите несколько секунд.

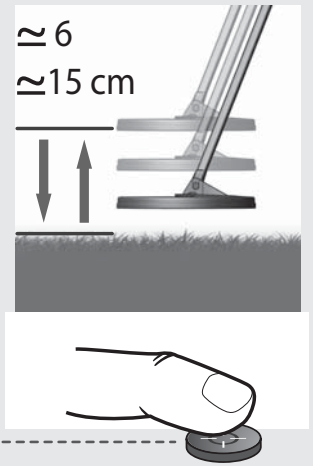

Нажмите один раз, чтобы захватить значение грунта, покачивая катушкой вверх-вниз, чтобы установить баланс грунта.

Повторите действия, если значение грунта нестабильно.

2

Подключите наушники к пульту (стр.10)

Нажмите , чтобы включить WSA

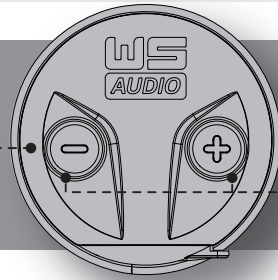

Меняйте громкость кнопками или

Нажмите и , чтобы выключить наушники.

*Прим.: Наушники выключатся вместе с выключением пульта.

3

По умолчанию установлена программа **1- Золото**.

Нажмите , если вы хотите выбрать одну из других программ (4 заводские, 2 пользовательских).

4

Настройте **чувствительность**, чтобы металлоискатель работал стабильно.

1 Нажмите , чтобы выбрать настройки.

2 Найдите среди настроек Чувствительность (SENS) кнопкой

3 Установите уровень чувствительности кнопками

4 Выход

5

