

## DPZ / DKZ ВОЗДУХОРАСПРЕДЕЛИТЕЛЬ ВИХРЕВОЙ ЗАКРУЧИВАЮЩИЙ

- диффузоры с фиксированной геометрией струи, имеют ряд неподвижных радиальных лопастей.

### ТЕХНИЧЕСКИЕ ОСОБЕННОСТИ

- Серия DPZ - прямоугольная панель.
- Серия DKZ - круглая панель.
- Диаметры от 125 мм до 400мм.
- DPZ - доступны с панелью 596x596 мм и 623x623 мм.
- Высота установки от 2,7 до 5,1 м.
- Изготовлены из стали, окрашены RAL 9010.
- Производительность от 30 до 1000 м<sup>3</sup>/ч.
- Крепление с помощью центрального винта.

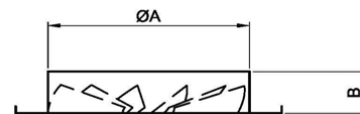
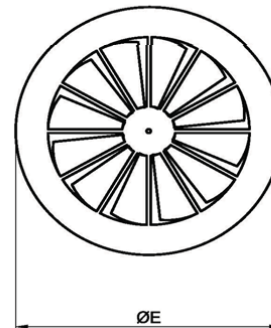
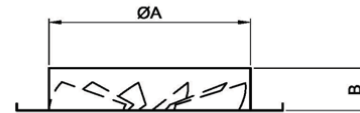
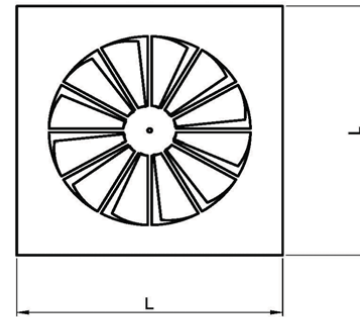

Диаметр, мм	Ak m <sup>2</sup>	m <sup>3</sup> /h	Vt 0,25m/s	ΔP (Pa)	dBa
125	0,00910	40-90	1,9-2,8	7-36	<20-44
160	0,01462	50-120	1,8-2,7	4-25	<20-45
200	0,02245	90-210	2-3	6-31	20-45
250	0,03445	130-310	2,3-3,5	4-21	<20-45
315	0,05370	250-520	2,6-3,7	6-26	<20-45
355	0,06755	270-530	2,6-3,6	7-27	<20-45
400	0,08495	420-890	3-4,2	6-29	<20-45

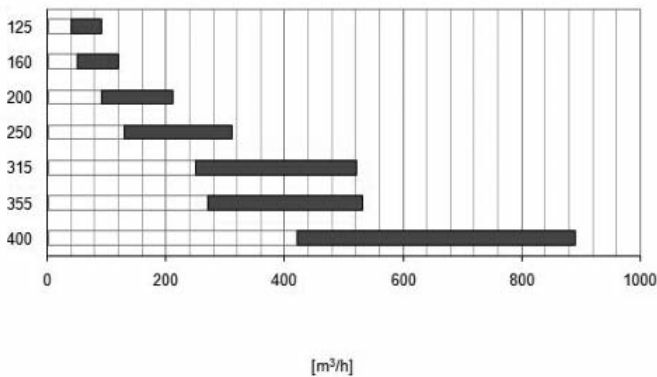

Диаметр	DPZ		DPZ 596x596	DPZ 623x623	DKZ	Ak m <sup>2</sup>	
	A	B	L	L	E		
125	122	55	225	596	623	171	0,00910
160	157	55	250	596	623	214	0,01462
200	197	55	300	596	623	264	0,02245
250	247	55	350	596	623	326	0,03445
315	312	55	415	596	623	404	0,05370
355	353	65	455	596	623	448	0,06755
400	398	55	520	596	623	500	0,08495

### ТЕХНИЧЕСКИЕ ХАРАКТЕРИСТИКИ

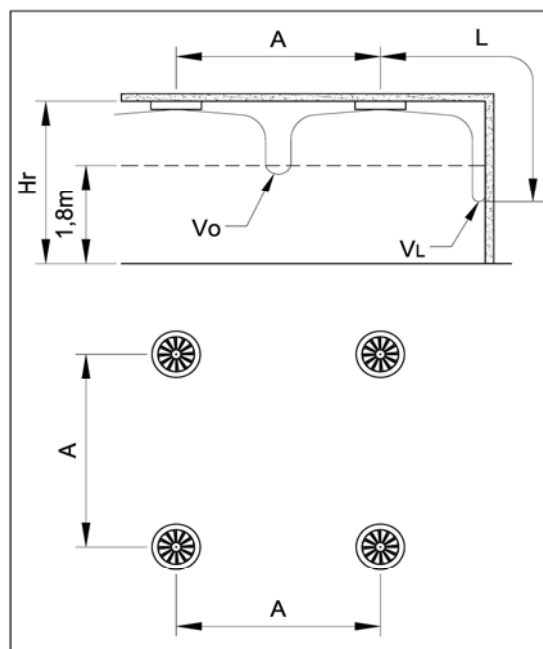
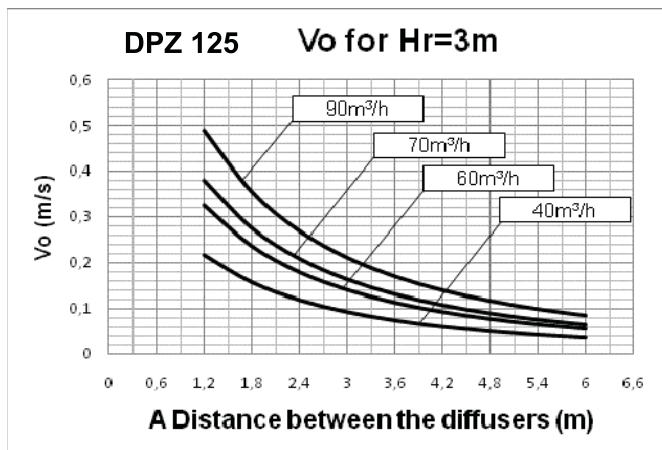

A(m) расстояние между двух диффузоров  
 Vo (m/s) скорость на границе рабочей зоны  
 L (m) горизонтальное расстояние в метрах от центра диффузора  
 VL (m/s) максимальная скорость потока воздуха

Для Hr расстояние от 3м:  
 $V_o(h) = V_o \times K_f$

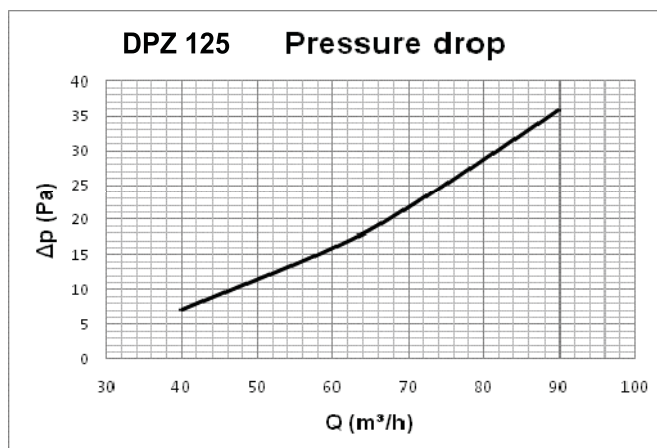
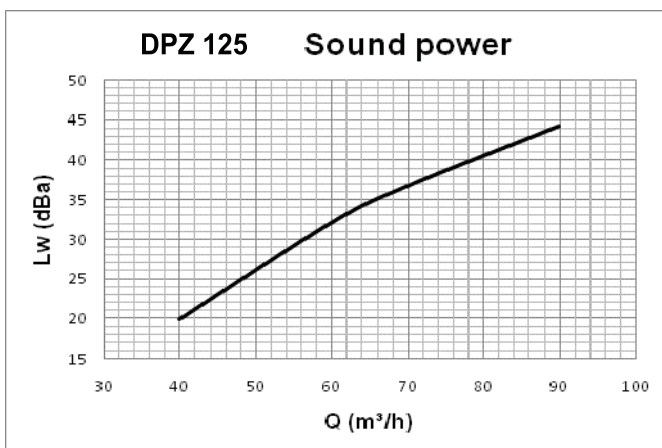
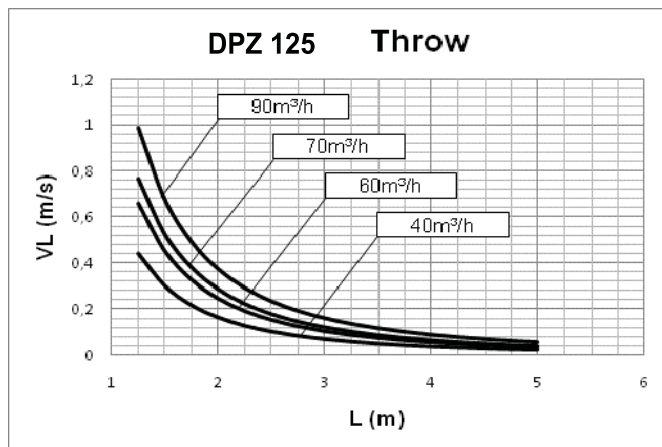
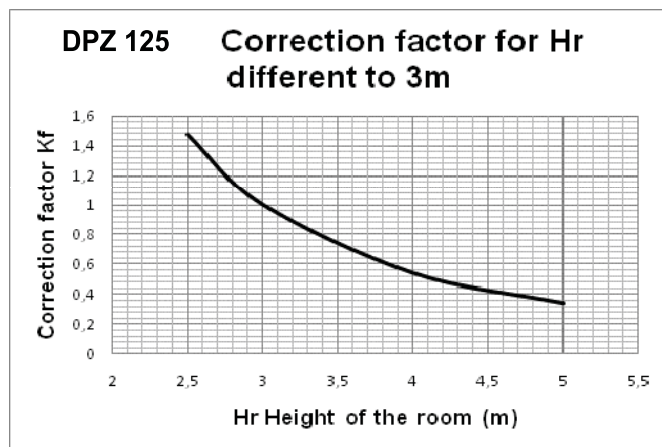

ТЕХНИЧЕСКИЕ ХАРАКТЕРИСТИКИ

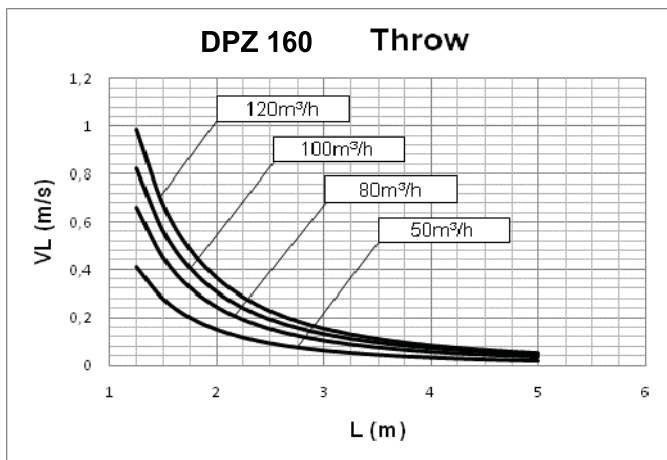
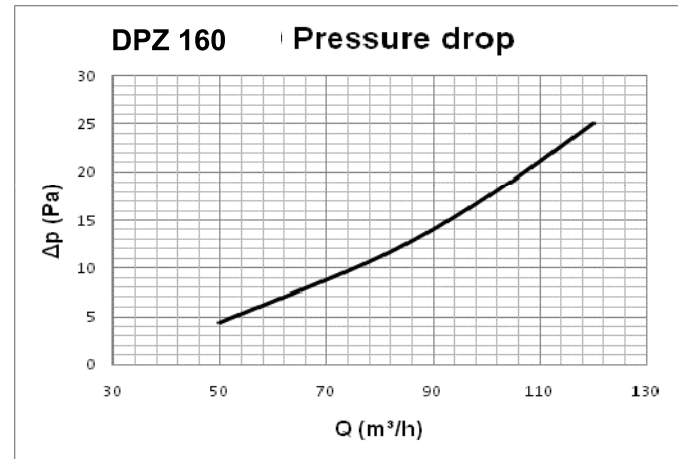
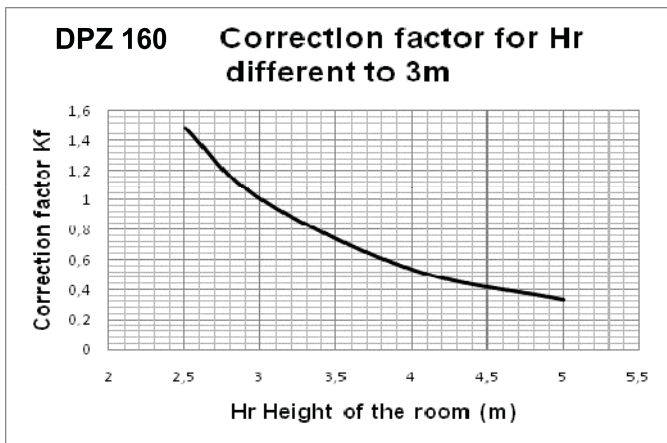
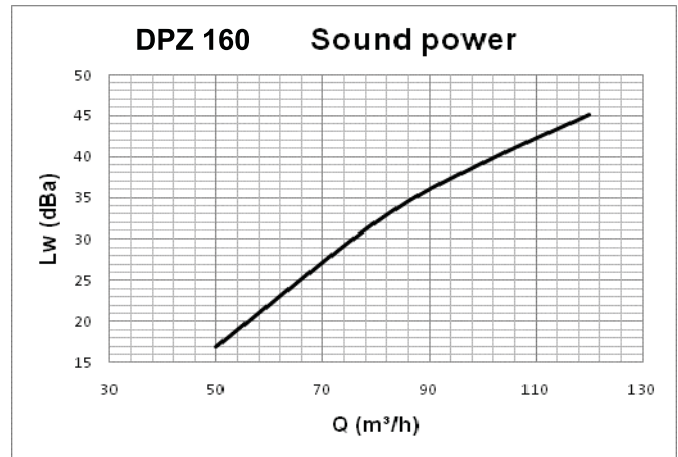
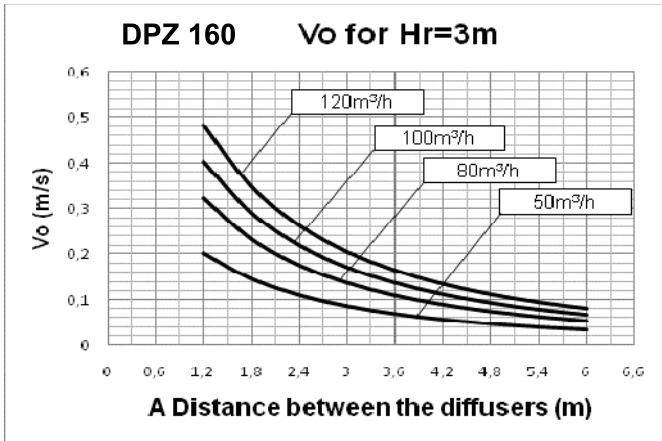

ТЕХНИЧЕСКИЕ ХАРАКТЕРИСТИКИ

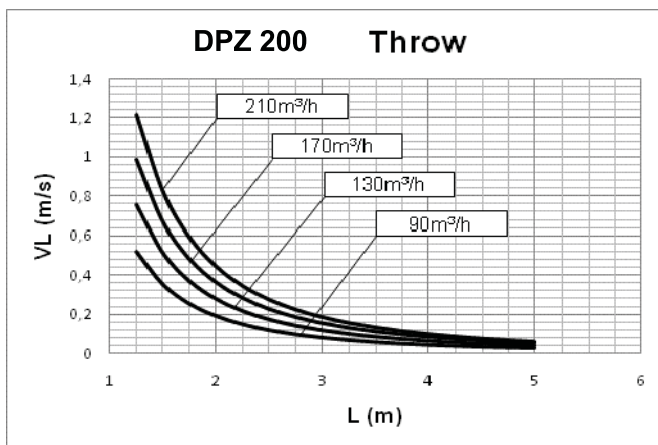
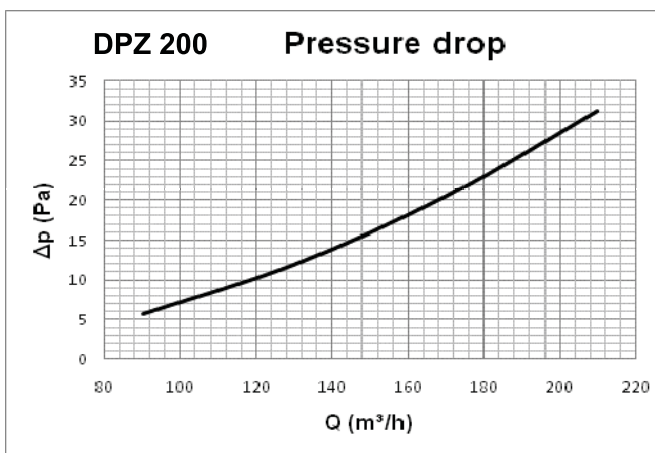
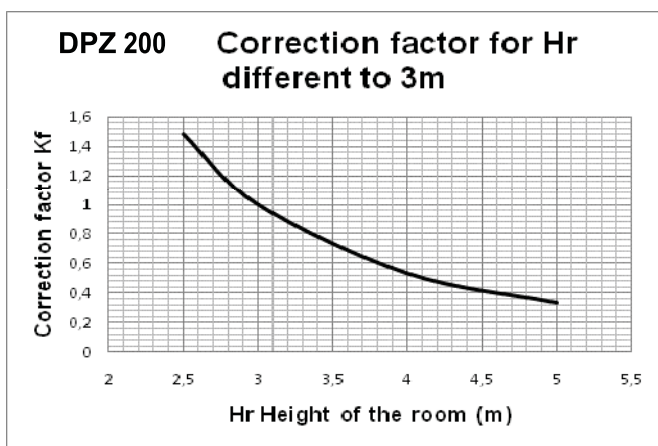
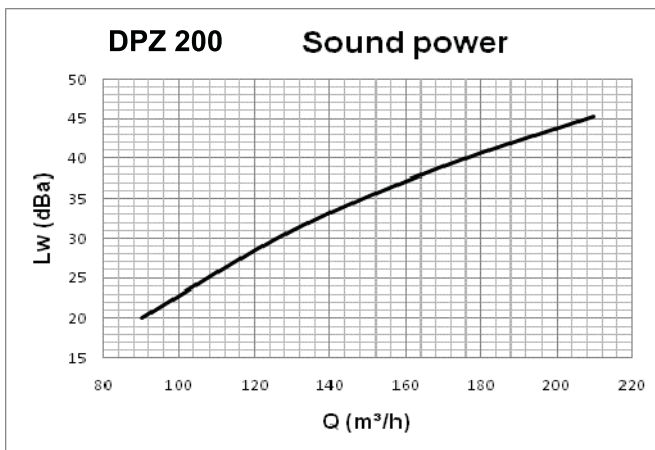
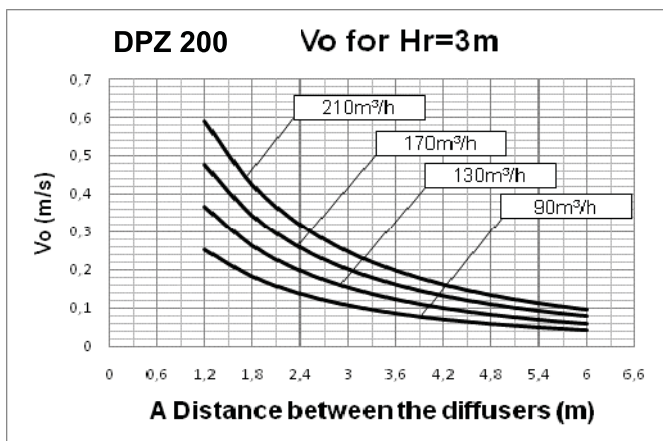

ТЕХНИЧЕСКИЕ ХАРАКТЕРИСТИКИ

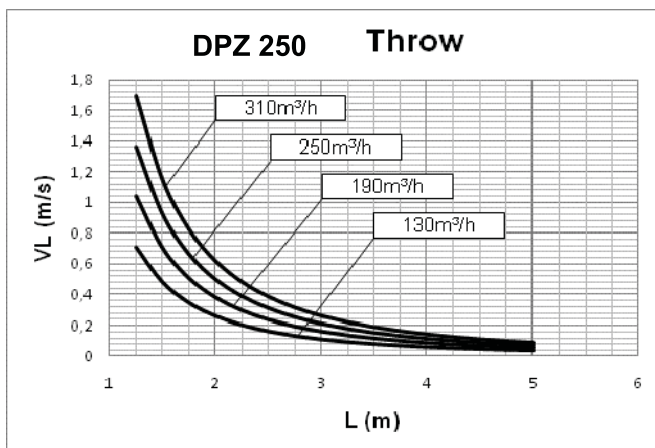
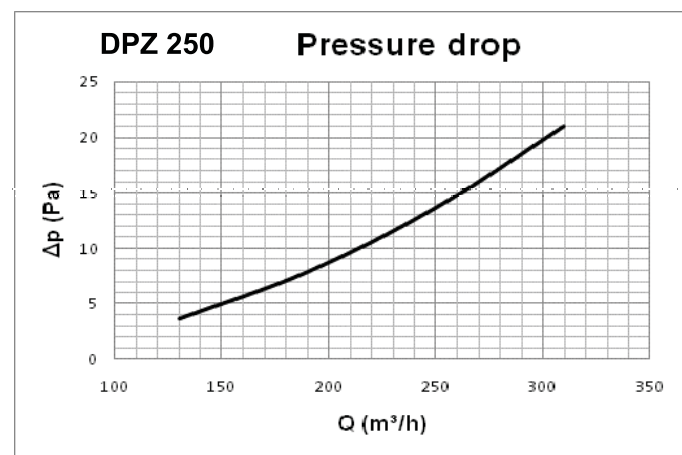
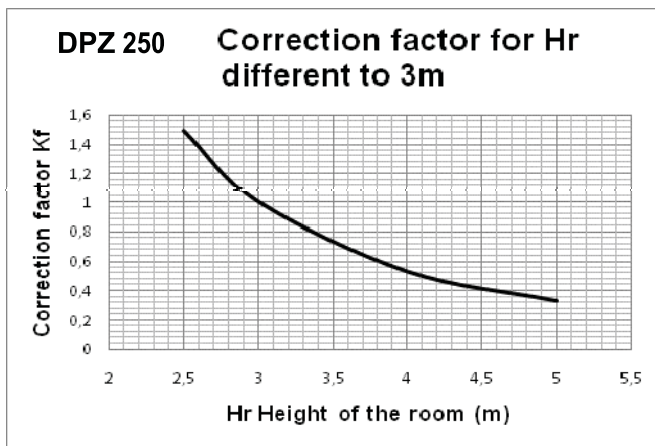
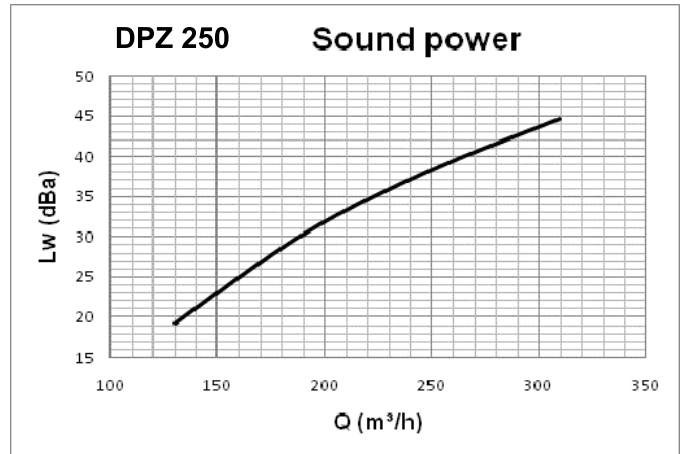
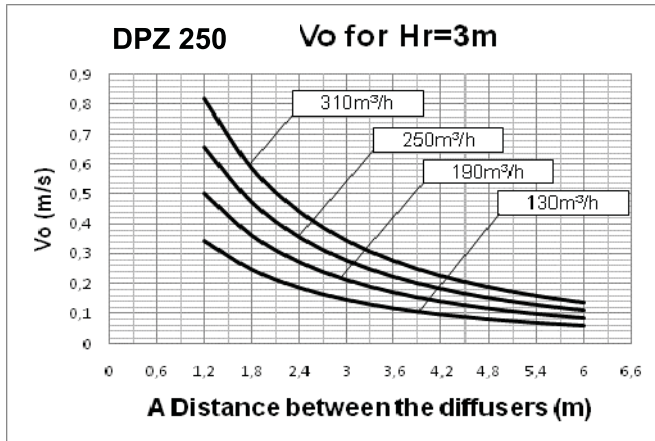



ТЕХНИЧЕСКИЕ ХАРАКТЕРИСТИКИ

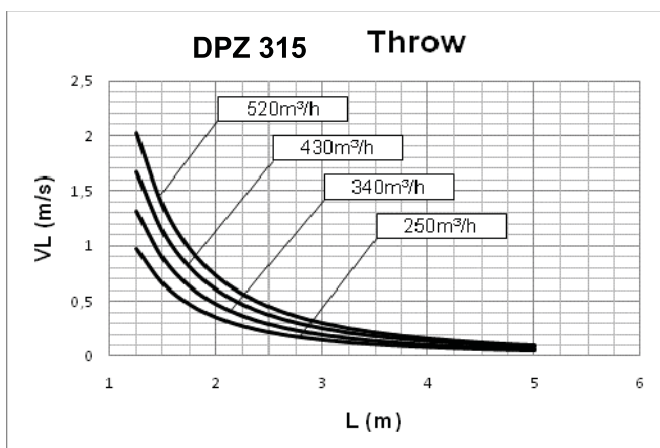
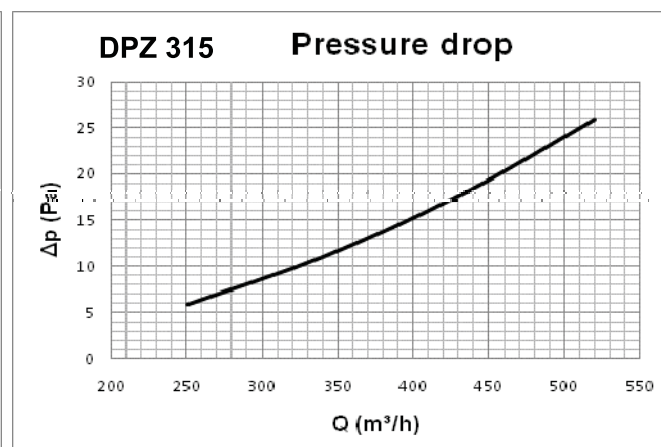
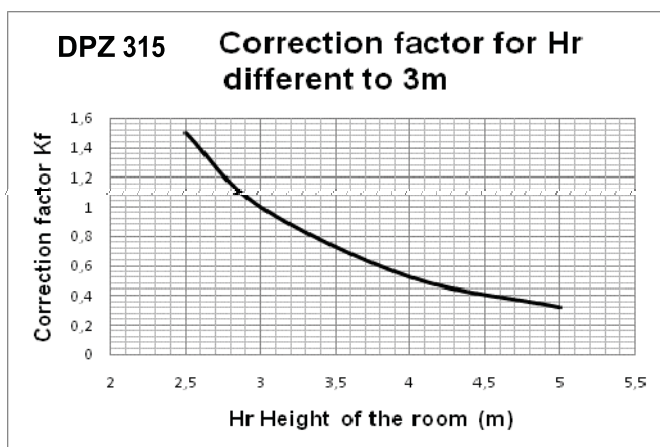
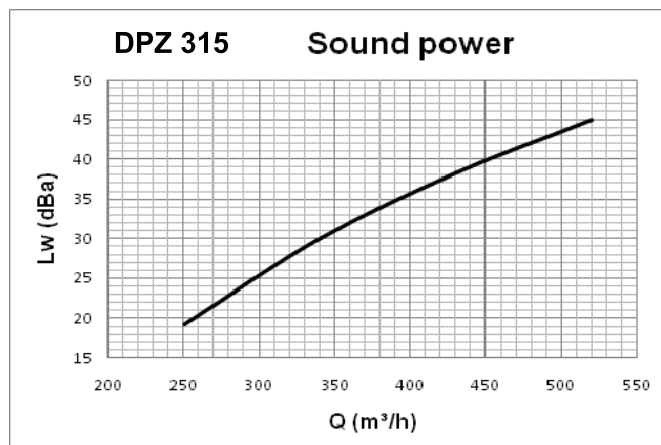
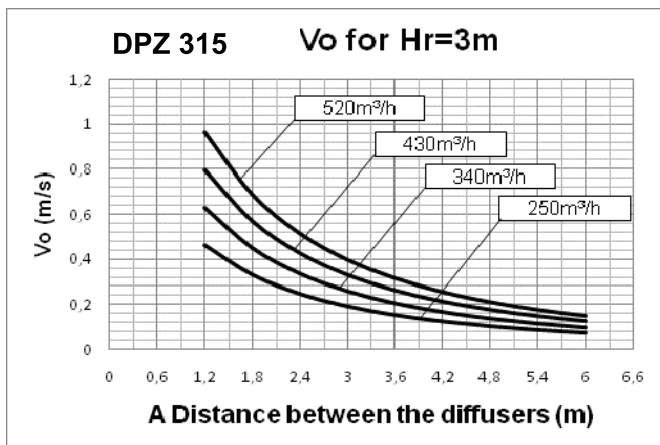

ТЕХНИЧЕСКИЕ ХАРАКТЕРИСТИКИ

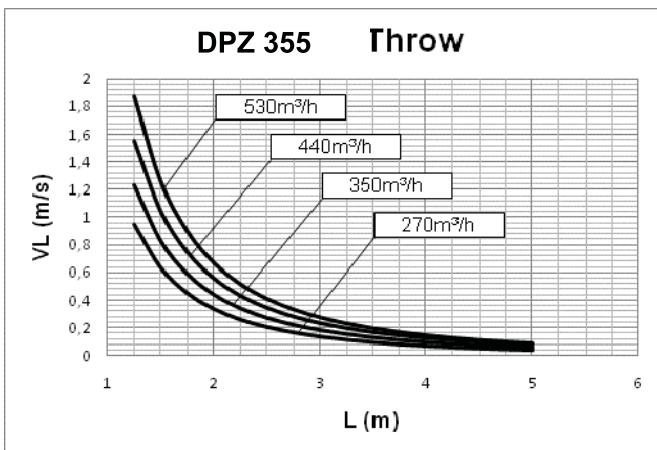
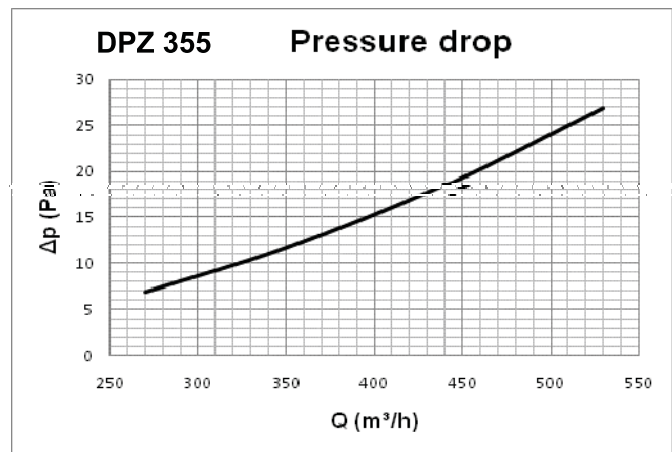
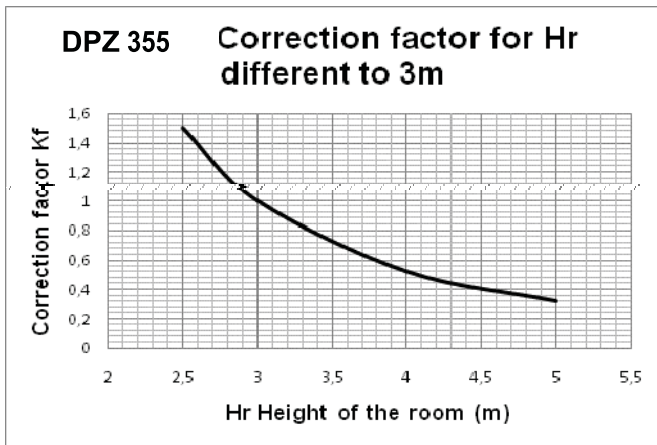
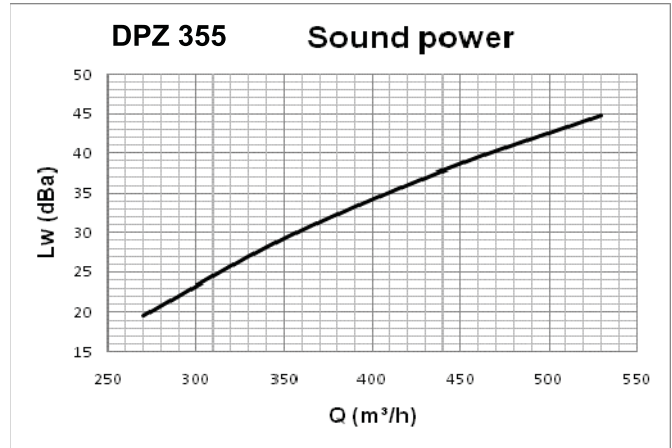
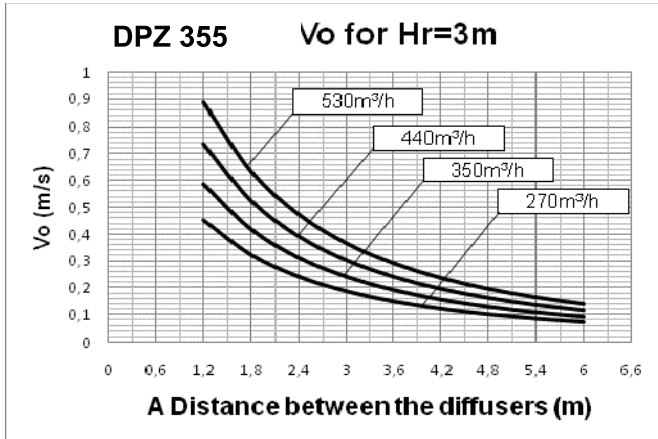

ТЕХНИЧЕСКИЕ ХАРАКТЕРИСТИКИ

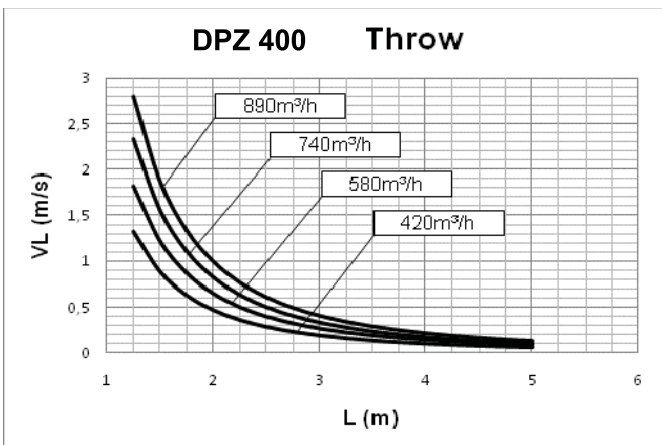
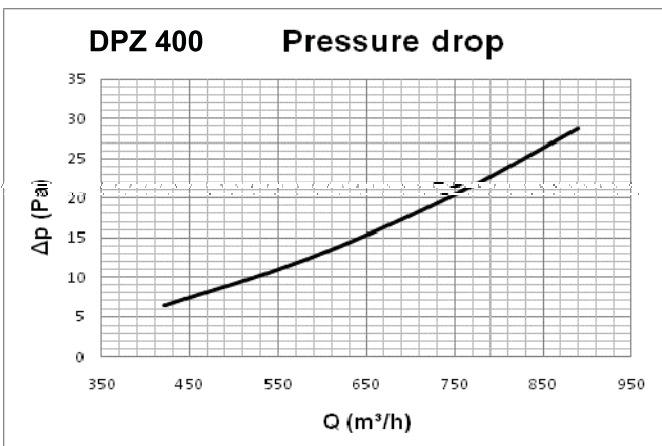
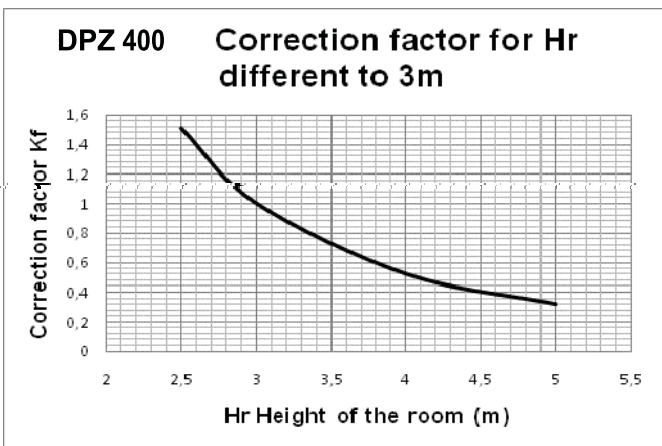
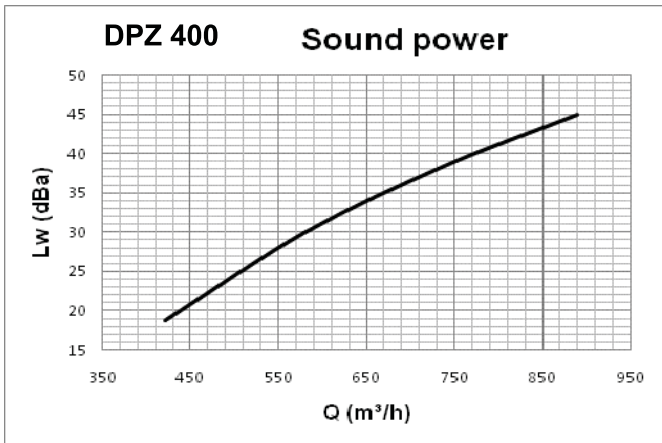
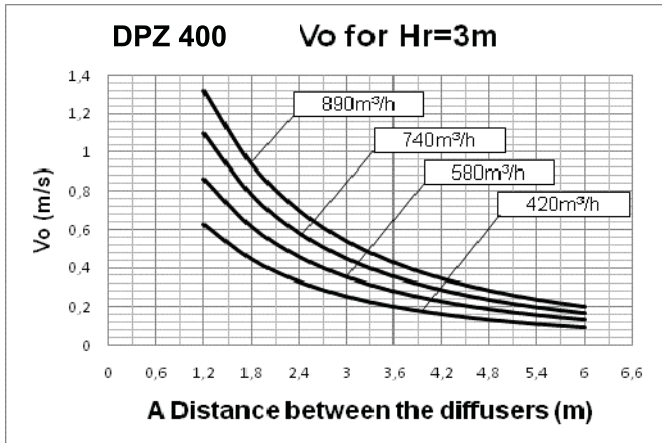



УСТАНОВКА

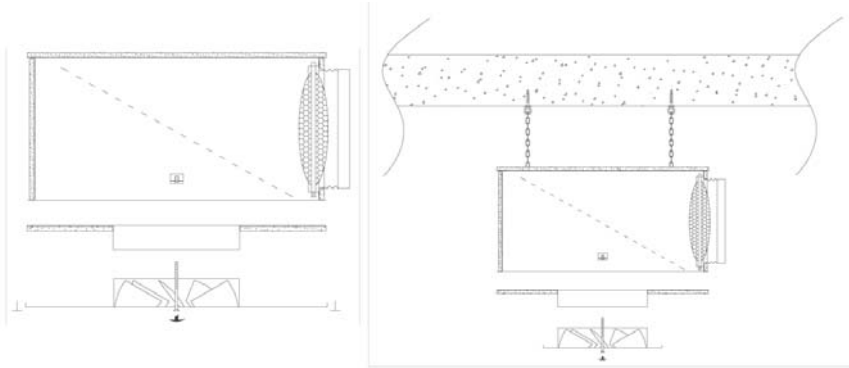

Установка с адаптером

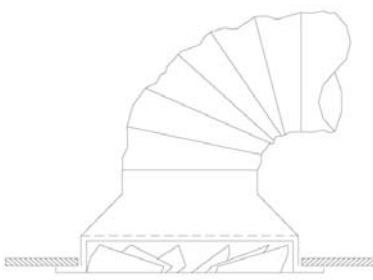

Установка с муфтой  
и гибким воздуховодом

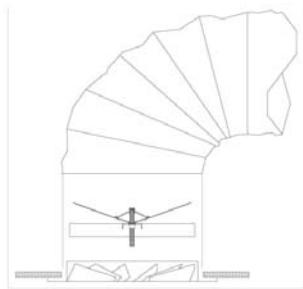

Установка с муфтой  
клапаном и гибким воздуховодом

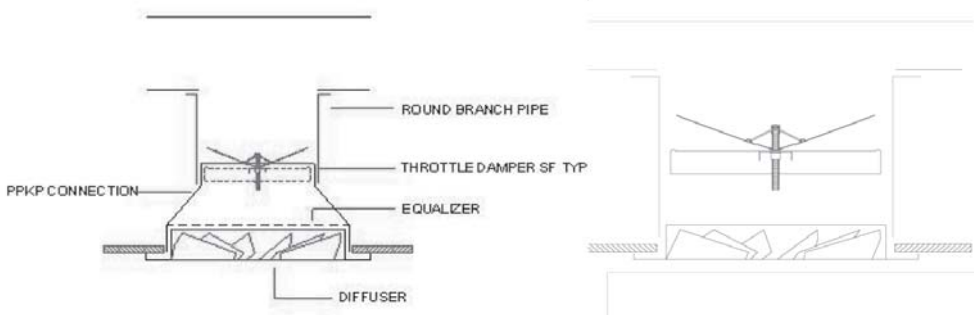

Установка в стальной канал