

# HYUNDAI

**РОБОТ-ПЫЛЕСОС**

**РУКОВОДСТВО ПО ЭКСПЛУАТАЦИИ**

**ROBOT VACUUM CLEANER**

**INSTRUCTION MANUAL**

**ШАҢСОРҒЫШ РОБОТ**

**ПАЙДАЛАНУ ЖӨНІНДЕГІ НҰСҚАУЛЫҚ**

**H-VCRS03**



**RU** Перед первым включением  
**EN** Before the first use  
**KZ** Бірінші рет қолданар алдында

**RU** 1. Установите боковые щетки

- Установите боковую щётку с буквой R в отверстие с буквой R.
- Установите боковую щётку с буквой L в отверстие с буквой L.

**EN** 1. Install side brushes

- Install the side brush marked R in the hole marked R.
- Install the side brush marked L in the hole marked L.

**KZ** 1. Бүйірлік щеткаларды орнатыңыз

- R деп белгіленген бүйірлік щетканы R деп белгіленген тесікке орнатыңыз.
- L деп белгіленген бүйірлік щетканы L деп белгіленген тесікке орнатыңыз.

1

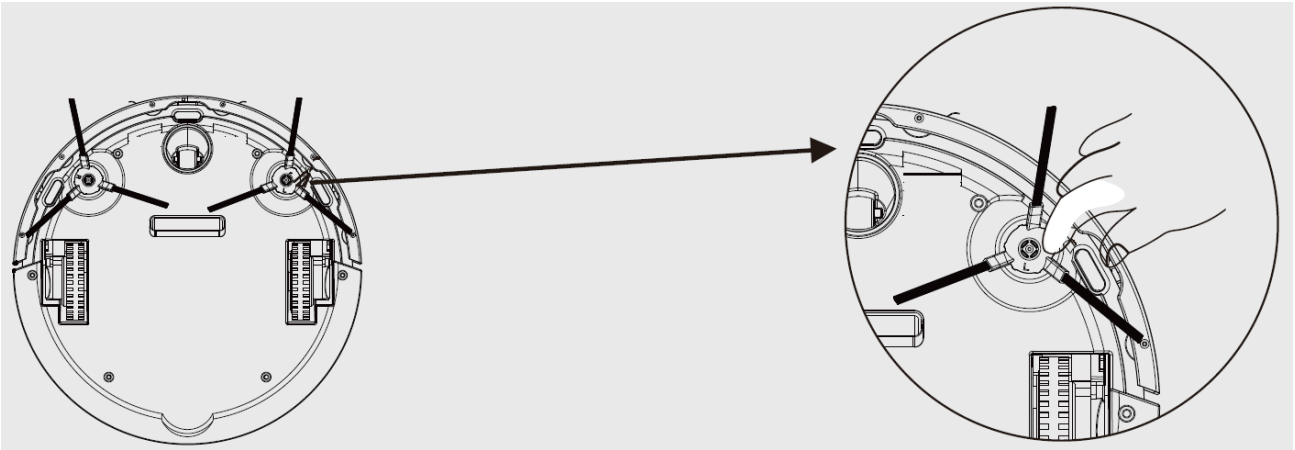

**RU** 2. Включите прибор:

- Держите кнопку  на панели нажатой в течение 5 секунд

**EN** 2. Turn on the device:

- Hold  button for 5 seconds

**KZ** 2. Құрылғыны қосыңыз:

- Панельдегі түймені 5 секунд бойы басып тұрыңыз 

2

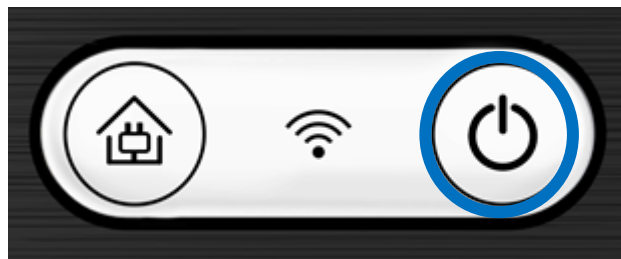

- RU** 3. Подключите базу  
**EN** 3. Plug in the charging base  
**KZ** 3. Негізді қосыңыз

3

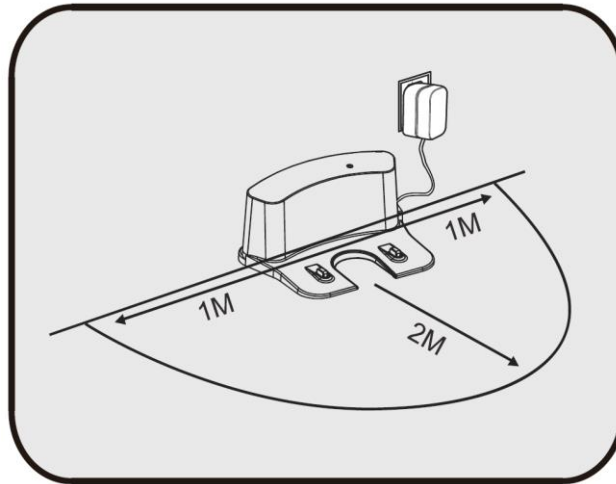

- RU** 4. Зарядите прибор от базы (Для полной зарядки в первый раз потребуется 12 часов, для последующих зарядок 2-3 часа)  
**EN** 4. Charge the device (It will take 12 hours to fully charge the device for the first time, 2-3 hours for the next charges)  
**KZ** 4. Құрылғыны негізден зарядтаңыз (Алғаш рет толық зарядтау үшін 12 сағат, келесі зарядтау үшін 2-3 сағат қажет)

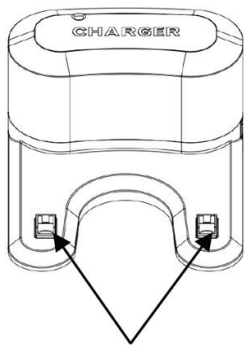

Зарядные порты

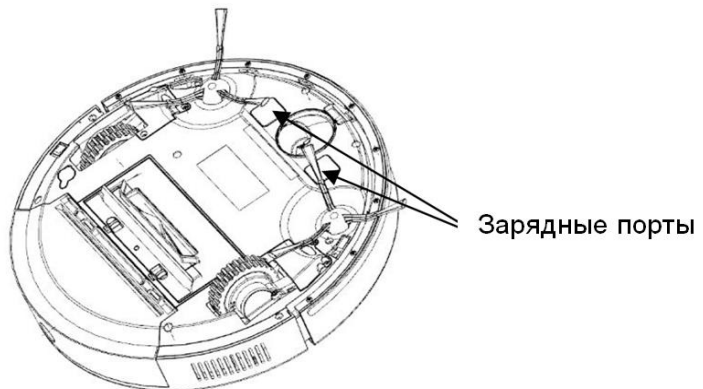

Зарядные порты

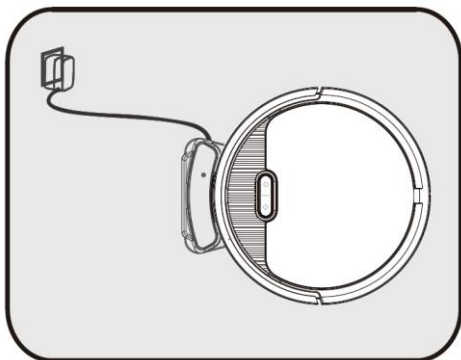

4

Прибор также обладает возможностью зарядки непосредственно от адаптера питания  
 The device also has the ability to charge directly from the power adapter  
 Құрылғының қуат адаптерінен тікелей зарядтау мүмкіндігі де бар

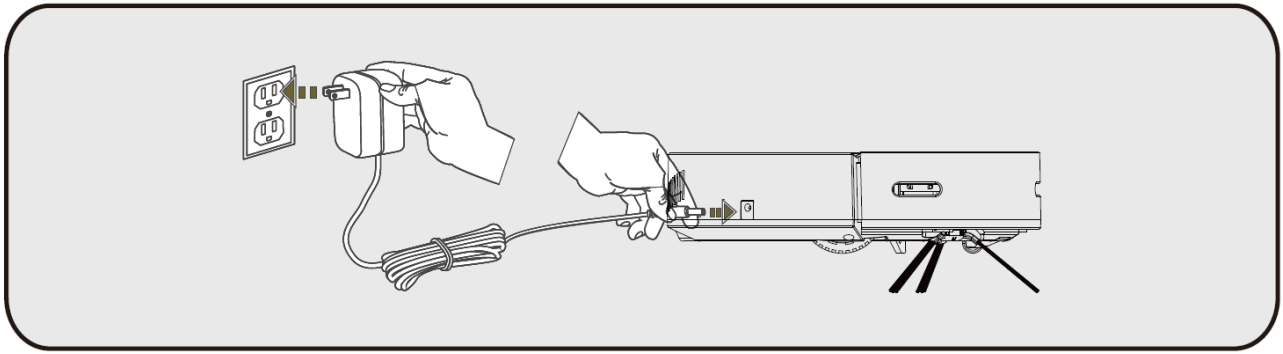

**RU** 5. Используйте ткань для влажной уборки (см. пункт «Использование ткани для мытья пола»)

**EN** 5. Use the fabric for wet cleaning (See “Fabric for wet cleaning”)

**KZ** 5. Ылғал шүберекті пайдаланыңыз («Еденді тазалау үшін шүберекті пайдалану» бөлімін қараңыз).

5

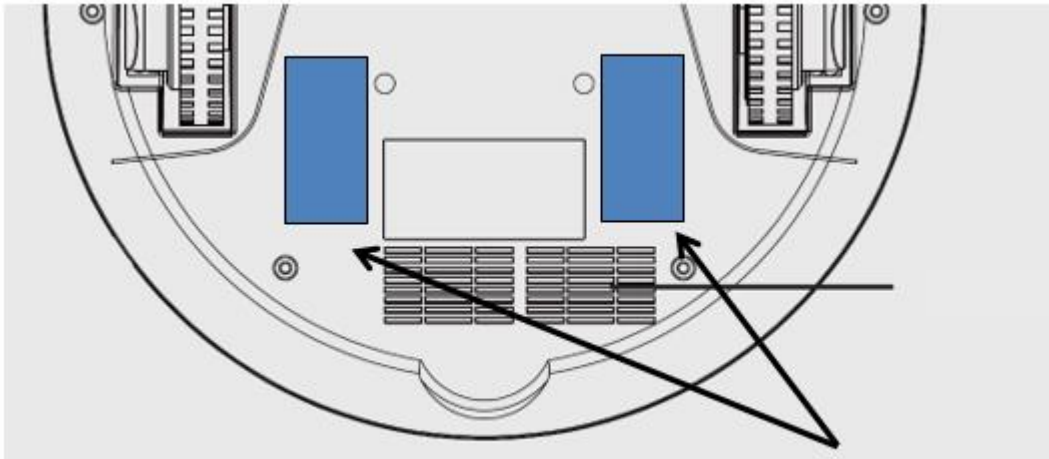

Верное расположение липучек для ткани

**RU** Ваш прибор готов к работе!

Используйте мобильное приложение и панель управления прибора (см. «Установка приложения»)

**EN** Your device is ready to go!

Use the Wi-Fi application and the control panel of the device (see "Installing the application")

**KZ** Құрылғыңыз пайдалануға дайын!

Мобильді қолданбаны және құрылғының басқару тақтасын пайдаланыңыз («Қолданбаны орнату» бөлімін қараңыз)



**RU** После уборки  
**EN** After cleaning  
**KZ** Тазалаудан кейін

**RU** 6. Очистите емкость для сбора пыли:  
**EN** 6. Empty the dust bin  
**KZ** 6. Шаң контейнерін босатыңыз

6

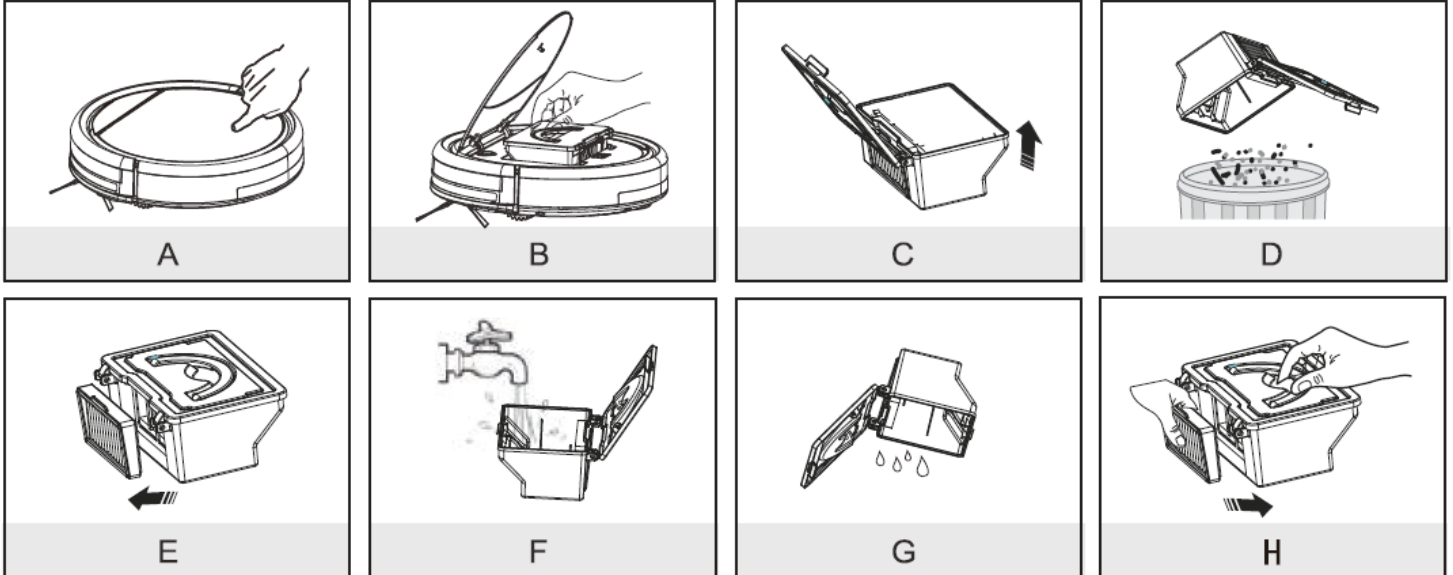

**RU** 7. Почистите щетки (см. пункт «Чистка щёток»)  
**EN** 7. Clean the brushes (see “cleaning of brushes”)  
**KZ** 7. Щеткаларды тазалаңыз («Щеткаларды тазалау» тармағын қараңыз)

7

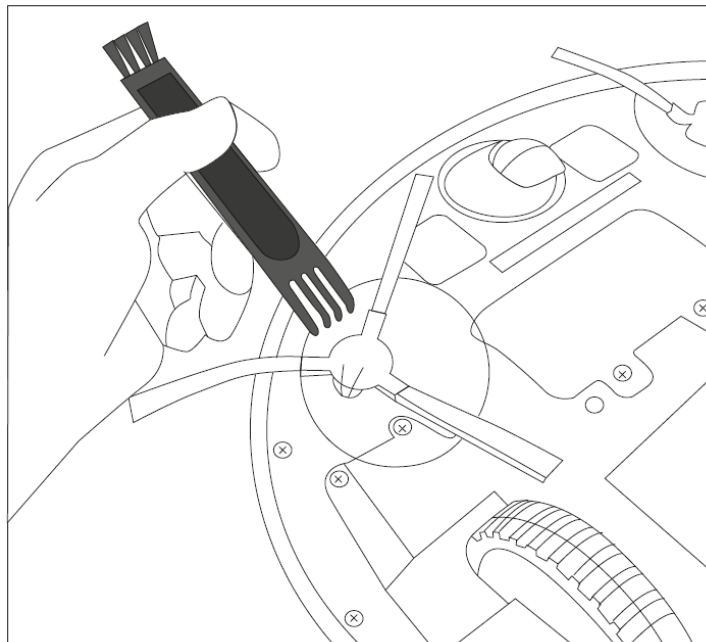

- RU** 8. Чистка HEPA фильтра (см. пункт «Чистка HEPA фильтра»)  
**EN** 8. HEPA filter cleaning (see «Cleaning of HEPA filter»)  
**KZ** 8. HEPA сүзгісін тазалау («HEPA сүзгісін тазалау» бөлімін қараңыз)

8

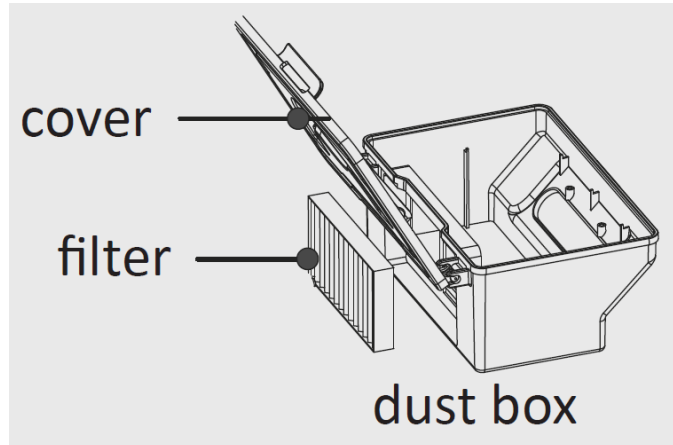

- RU** Для справочной информации  
**EN** For information  
**KZ** Анықтама үшін

- RU** 9. Расположение датчиков защиты от падения  
**EN** 9. Fall sensors' location  
**KZ** 9. Құлаудан қорғау сенсорларының орналасуы

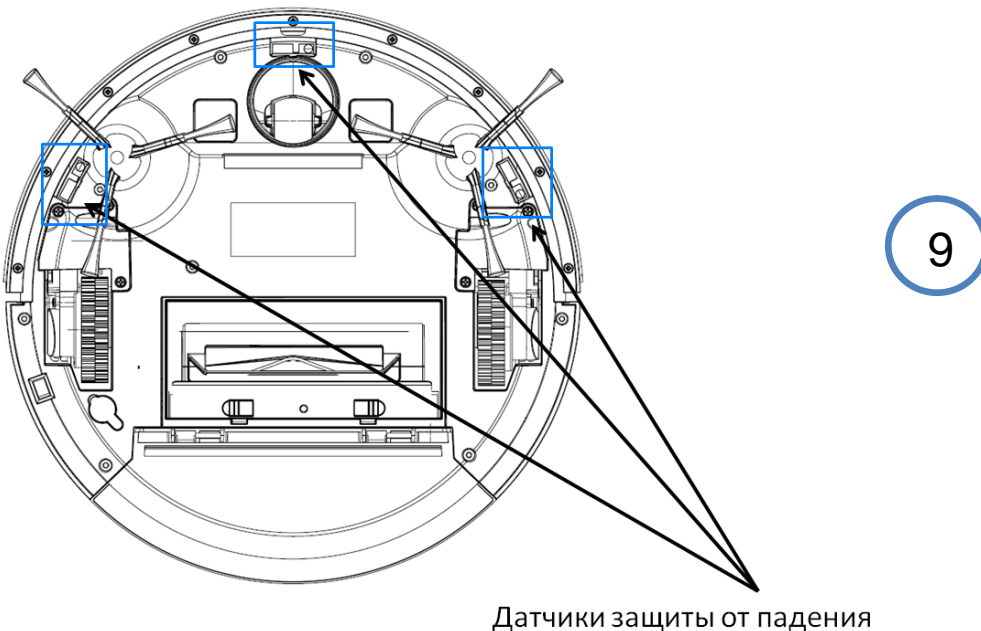

**GB DESCRIPTION**



1. Body
2. Control button
3. Indicator light
4. Upper cover
5. Upper cover hand
6. Adapter plug outlet
7. Anti-drop sensor
8. Front small wheel
9. Battery cabinet
10. Intake
11. Side brush holes
12. Inner dust bin
13. Filter
14. Rechargeable battery
15. Adapter and power cord
16. Side brushes 4 pcs.
17. Base
18. Dusting cloth
19. Velcro for attaching fabric

**RUS УСТРОЙСТВО ИЗДЕЛИЯ**

1. Корпус
2. Кнопки управления
3. Световой индикатор зарядки
4. Крышка
5. Ручка открытия крышки
6. Гнездо питания
7. Датчики падения
8. Колеса
9. Отсек для аккумулятора
10. Отверстие для всасывания воздуха
11. Отверстия для щеток
12. Контейнер для сбора пыли
13. Фильтр
14. Аккумулятор
15. Адаптер и шнур питания
16. Боковые щетки 4 шт
17. База
18. Ткань для мытья пола
19. Липучки для крепления ткани

**KZ БҰЙЫМНЫҢ ҚҰРЫЛЫМЫ**

1. Корпусы
2. Басқару батырмалары
3. Зарядтаудың жарық индикаторы
4. Қақпақ
5. Қақпақты ашу тұтқасы
6. Қоректендіру ұясы
7. Құлау датчиктері
8. Доңғалақтар
9. Аккумуляторға арналған бөлік
10. Ауаны сіңіруге арналған ойық
11. Қылшаққа арналған ойық
12. Шаңды жинауға арналған контейнер
13. Сүзгі
14. Аккумулятор
15. Бейімдеуіш, қуат сымы
16. Бүйір қылшақтар 4 дана
17. База
18. Еден сүртуге арналған шүберек
19. Мата бекіткіші

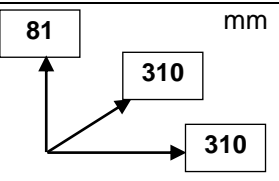
Питание адаптера AC/DC Напряжение питания AC 100-240 V~ 50 Hz 0.35 A Выходное напряжение DC 12 V  1000 mA Класс защиты II Питание прибора 12 V  1000 mA Питание базы 12 V  1000 mA	11.2 W	1.8 / 1.9 kg	
--	--------	--------------	---

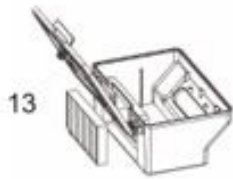
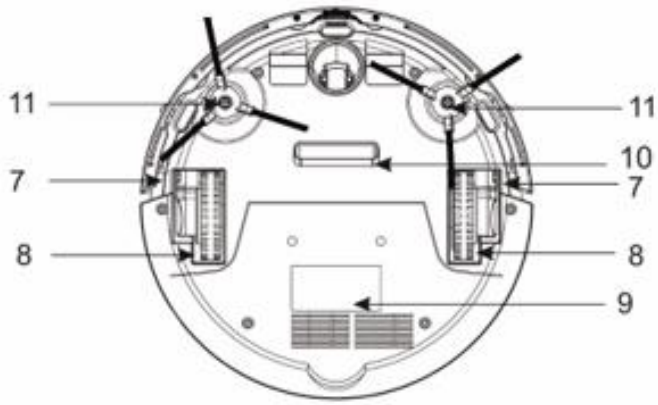
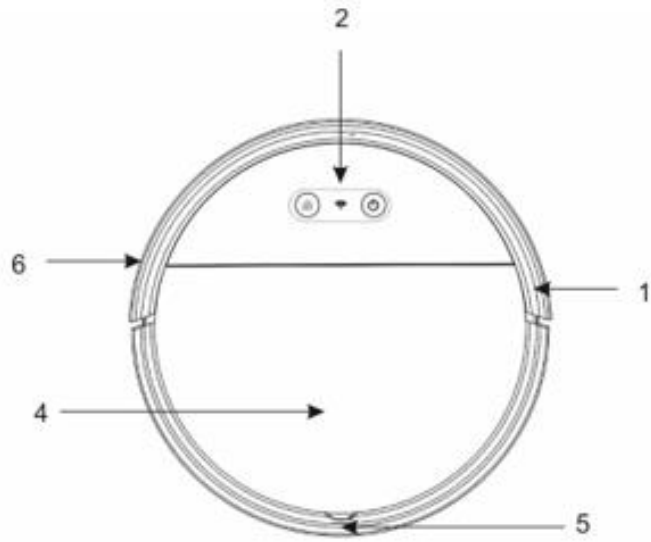

12



14



15



16



18

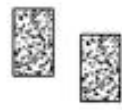

19

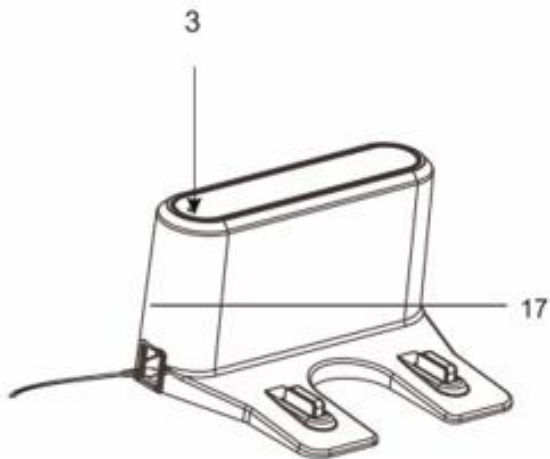



# RUS РУКОВОДСТВО ПО ЭКСПЛУАТАЦИИ

## Оглавление

1. Перед первым включением .....	10
2. Установка приложения .....	12
3. После уборки .....	16

## Уважаемый покупатель!

Благодарим Вас за удачный выбор и приобретение робота-пылесоса Hyundai H-VCRS03. Для эффективного и безопасного использования, перед использованием внимательно прочтите это руководство.

## Технические характеристики

Тип устройства	Робот-пылесос
Защита от падения	Да
Тип поверхности для уборки	Линолеум/паркет/ламинат/кафель/ковер
Тип и мощность батареи	Li-ion 7.4 В 2600 мАч
Время работы от одной зарядки	90 мин
Время зарядки	2-3 ч
Тряпочка для влажной чистки из микрофибры	Да
Режим уборки	вдоль края, по кругу
Преодоление высоты	1.0 см
Уровень шума	<65 дБ(А)
Объезд препятствий	Да

## МЕРЫ БЕЗОПАСНОСТИ

1. Внимательно прочитайте данную инструкцию перед эксплуатацией прибора во избежание поломок при использовании. Неправильное обращение может привести к поломке изделия, нанести материальный ущерб или причинить вред здоровью пользователя.
2. При эксплуатации прибора соблюдайте следующие меры предосторожности:
3. Перед первоначальным включением проверьте, соответствуют ли технические характеристики, указанные на изделии, параметрам электросети.
4. Использовать только в бытовых целях. Прибор не предназначен для промышленного применения.
5. Не используйте прибор вне помещений и на влажных поверхностях.
6. Не располагайте прибор вблизи источников тепла (радиаторов, обогревателей и др.) и не подвергайте его воздействию прямых солнечных лучей, так как это может вызвать деформацию пластмассовых деталей.
7. Прибор не предназначен для использования лицами (включая детей) с пониженными физическими, сенсорными или умственными способностями или при отсутствии у них жизненного опыта или знаний, если они не находятся под присмотром или не проинструктированы об использовании прибора лицом, ответственным за их безопасность.
8. Этот прибор может использоваться детьми в возрасте от 8 лет и старше, а также лицами с ограниченными физическими, сенсорными или умственными способностями, если они прошли контроль или инструктаж по безопасному использованию прибора и, если они понимают связанные с этим опасности. Чистка и техническое обслуживание прибора не должны производиться детьми без присмотра.

9. Дети должны находиться под присмотром для недопущения игр с прибором.
10. Не включайте пылесос без фильтра.
11. Не пытайтесь самостоятельно ремонтировать прибор или заменять какие-либо детали. При обнаружении неполадок обращайтесь в ближайший Сервисный центр.
12. При повреждении шнура питания его следует заменить специальным шнуром, полученным у изготовителя или в сервисном центре.
13. Запрещается садиться или прикреплять какие-либо предметы на пылесос.
14. Не применяйте пылесос для уборки горючих или легковоспламеняющихся жидкостей, таких как бензин.
15. Адаптер для зарядки аккумулятора предназначен для использования только в помещении.
16. Запрещается заряжать аккумулятор если повреждены шнур адаптера или вилка.
17. Не прикасайтесь влажными руками к вилке или шнуру адаптера.
18. Если устройство не используется в течение длительного времени, извлеките из него аккумулятор.
19. Аккумулятор необходимо утилизировать с соблюдением требований техники безопасности.
20. Прибор следует использовать только с блоком питания, поставляемым с прибором.
21. Прибор должен питаться только безопасным сверхнизким напряжением, маркированным на приборе.
22. Не тяните шнур электропитания. Следите, чтобы шнур не был прищемлен различными объектами, это может привести к его повреждению или к воспламенению.
23. Следите за тем, чтобы шнур питания не касался острых кромок и горячих поверхностей.
24. Не используйте горючие вещества для чистки прибора. Не подносите к прибору сигареты, зажигалки, спички. Это может привести к воспламенению прибора.
25. При транспортировке прибора, полностью отключайте его питание.
26. Прибор не подходит для чистки длинноворсовых ковров.
27. Во время работы пылесоса все двери, ведущие на улицу, должны быть закрыты.
28. Если изделие некоторое время находилось при температуре ниже 0 °С, перед включением его следует выдержать в комнатных условиях не менее 2 часов. Данное устройство необходимо использовать в диапазоне температур от +5 °С до +40 °С.
29. Производитель оставляет за собой право без дополнительного уведомления вносить незначительные изменения в конструкцию изделия, кардинально не влияющие на его безопасность, работоспособность и функциональность.
30. Дата производства указана на изделии и/или на упаковке, а также в сопроводительной документации, в формате XX.XXXX, где первые две цифры «XX» – это месяц производства, следующие четыре цифры «XXXX» – это год производства.

## **Применение прибора**

Робот-пылесос Hyundai предназначен для чистки полов с различными видами покрытий (линолеум, керамическая плитка, паркет, ковры и др.).

### **1. ПЕРЕД ПЕРВЫМ ВКЛЮЧЕНИЕМ**

#### **ПОДГОТОВКА К РАБОТЕ**

- Перед началом работы уберите с пола все предметы, которые могут попасть внутрь прибора или мешать его движению.
- Убедитесь, что на пути прибора не встретятся провода, кабели или кисти (занавесок, скатертей или ковровой бахромы), пакеты.
- Уберите все предметы, которые могут быть сбиты прибором (например, вазы, небольшие настольные лампы, декоративные элементы)
- Между двумя соседними объектами должно оставаться не менее 40см пространства, чтобы прибор смог пройти между ними.
- Прибор может застрять под предметами мебели, если они имеют низкую посадку. Заблокируйте ему путь, например, горшком с цветком.

- Убедитесь, что фильтр стоит на месте. Использование устройства без фильтра может привести к неисправности пылесоса.

### Перед первым использованием

- Распакуйте прибор и полностью освободите его от упаковочных материалов.
- Установите боковые щетки.
- Включите базу.
- Зарядите аккумулятор.





1

### Установка боковых щёток (Рисунок 1 )

- Поместите прибор вверх ногами на полу или на столе.
- Установите боковую щётку с буквой R в отверстие с буквой R.
- Установите боковую щётку с буквой L в отверстие с буквой L.
- При правильной установке щеток должен прозвучать щелчок.

2

### Включение прибора (Рисунок 2 )

- Держите кнопку  на панели нажатой в течение 5 секунд, раздастся звуковой сигнал, прибор включится и перейдет в режим ожидания, при этом будет гореть световой индикатор работы синим цветом.
- Нажмите кнопку , пылесос начнет работу в стандартном режиме.
- Чтобы поставить пылесос на паузу, нажмите кнопку  еще раз.
- Вы можете принудительно вернуть пылесос на базу, для этого нажмите кнопку .

### ПРИМЕЧАНИЕ:

Если прибором не пользоваться в течение 5 минут, он отключится

3

### Подключение базы (Рисунок 3 )

- Зарядные контакты на приборе и базе всегда должны быть чистыми, чтобы аккумулятор мог заряжаться. Для этого периодически протирайте их сухой мягкой тканью.
- Установите базу на чистом ровном полу задней частью к стене, возле розетки. На пути прибора к базе не должно быть препятствий. Перед базой должно быть 1.5-2 метра свободного пространства, без мебели и других предметов. Сзади базы не должно быть отражающих поверхностей (например, зеркал).
- Подключите адаптер к базе, вставьте вилку адаптера в электрическую сеть, загорится световой индикатор базы.
- Убедитесь, что корпус базы не загораживают посторонние объекты.

4

### Зарядка от базы (Рисунок 4 )

#### Ручная подзарядка

Поместите прибор на базу для подзарядки, соединив зарядные контакты базы и робота.

Вы также можете нажать на кнопку  для того, чтобы прибор автоматически направился на базу для подзарядки.

#### Автоматическая подзарядка

- Как только заряд аккумулятора подойдет к концу, прибор самостоятельно направится к базе, где аккумулятор подзарядится автоматически. Для этого база должна быть подключена к электрической сети. Когда прибор полностью зарядится, индикатор  будет постоянно гореть синим

- Если прибор не может самостоятельно обнаружить базу (например, если комната слишком большая, или на его пути препятствие), воспользуйтесь кнопками направления в мобильном приложении, чтобы направить прибор до базы или поставьте его прямо на базу вручную.
- Когда прибор заряжается, световой индикатор зарядки мигает синим светом, когда прибор полностью заряжен – индикатор постоянно горит синим.
- Нажмите на кнопку  на панели управления – прибор покинет базу и начнет работать в автоматическом режиме.

### Зарядка от адаптера

Подключите один конец шнура адаптера к гнезду питания на пылесосе, а другой конец – к розетке, при этом световой индикатор зарядки будет мигать синим цветом. Когда аккумулятор полностью зарядится, индикатор будет гореть, не мигая синим цветом.

### Зарядка аккумулятора

- Полностью разряжайте аккумулятор каждые несколько месяцев и заново заряжайте. (Для увеличения его срока службы)
- Перед первым включением, или если прибор не использовался в течение продолжительного времени, потребуется примерно 12 часов для зарядки аккумулятора; в дальнейшем это будет занимать примерно 2-3 часа. Аккумулятор будет заряжаться на максимум после 2-3 циклов полной зарядки и разрядки. Прибор работает без подзарядки до 70 минут.

5

### Использование ткани для мытья пола (Рисунок 5)

- В комплект пылесоса входит ткань, которая предназначена для влажной уборки пола.
- Прикрепите липучки, входящие в комплект поставки прибора на его основание согласно рисунку 5
- Прикрепите заранее смоченную ткань для мытья пола на описанные выше липучки ко дну прибора.
- Выполните все выше описанные действия для включения прибора.

## 2. УСТАНОВКА ПРИЛОЖЕНИЯ

### Установка приложения

Убедитесь, что ваш смартфон или планшет подключены к интернету 4G или Wi-Fi.

Убедитесь, что ваш смартфон или планшет работают на операционной системе версии iOS 8.0 (или выше) или Android 4.4 (или выше).

Убедитесь, что сигнал вашего роутера находится в диапазоне 2,4 ГГц.

Убедитесь, что ваше мобильное устройство и пылесос находятся в одной беспроводной локальной сети (WLAN).

Убедитесь, что робот-пылесос полностью заряжен, база подключена к сети.

Сканируйте смартфоном данный QR code, чтобы скачать и установить приложение “Smart Life”.



<https://smartapp.tuya.com/smartlife>

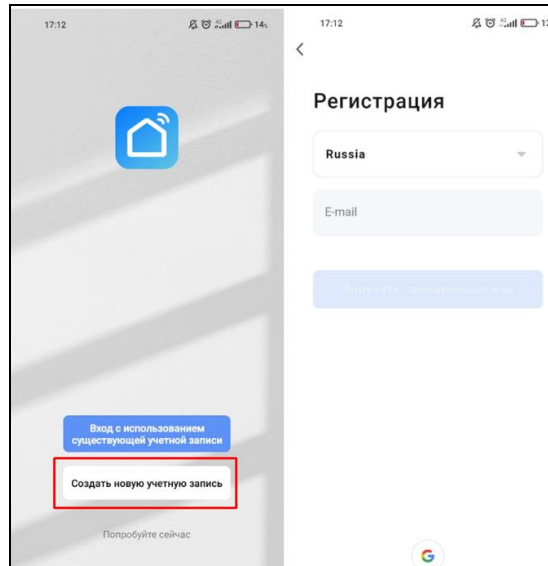

- 1) Откройте приложение и создайте в нем новую учетную запись:
- 2) Введите ваш адрес электронной почты

На введенный адрес электронной почты придет автоматическое письмо с кодом подтверждения, введите этот код в появившееся поле

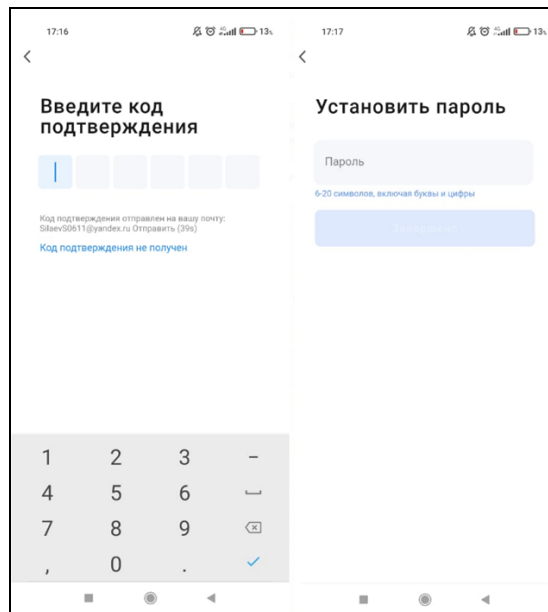

- 3) Установите желаемый пароль для вашей учетной записи

Ваша новая учетная запись будет состоять из электронной почты и созданного вами пароля

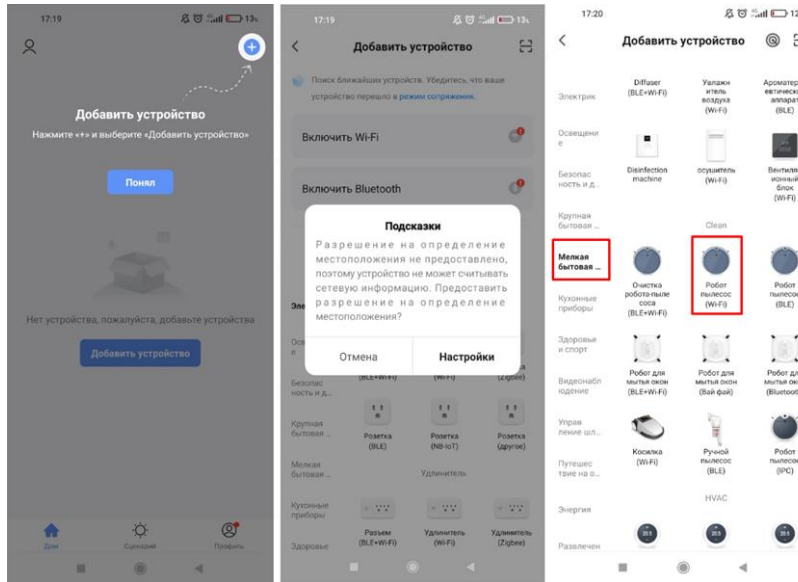

- 4) Выберите пункт «Добавить устройство»
- 5) Включите геолокацию на вашем мобильном устройстве
- 6) Для добавления робота-пылесоса выберите раздел «Мелкая бытовая техника», затем выберите «Робот-пылесос (Wi-Fi)»

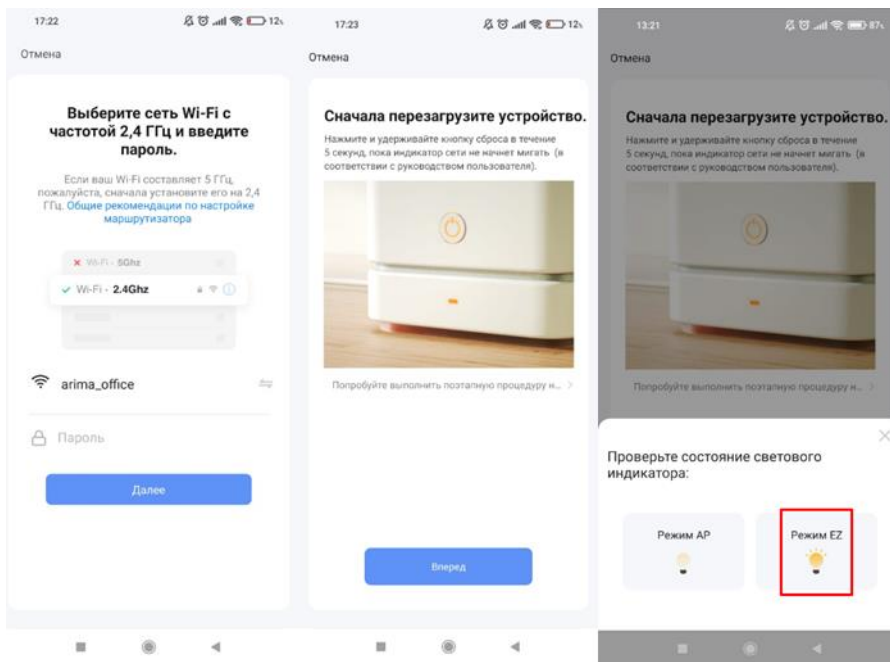





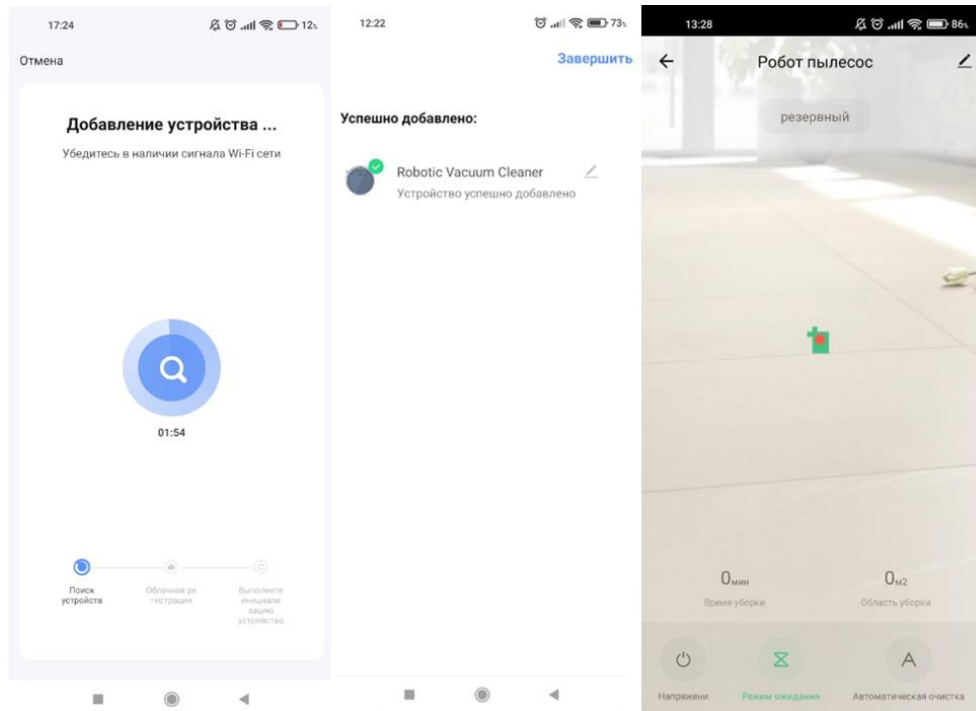

- 7) Если функция геолокации на вашем мобильном устройстве включена, приложение обнаружит ближайшую точку Wi-Fi. Введите пароль от данного Wi-Fi (убедитесь, что пароль введен верно)
- 8) Нажмите и удерживайте кнопку  на панели прибора в течение 5-6 секунд, раздастся два звуковых сигнала и индикатор  на панели прибора будет быстро мигать. В мобильном приложении выберите пункт «Режим EZ».

9) Приложению потребуется не более 2 минут, для обнаружения робота-пылесоса



10) После подключения пылесоса к мобильному приложению, вам доступен полный спектр функций по управлению прибором.

### Основные возможности приложения:

- Кнопка включения/выключения   
Нажмите данную кнопку, чтобы включить или выключить пылесос.
- Режим ожидания   
Нажмите данную кнопку, чтобы перевести пылесос в режим ожидания.
- Автоматический режим   
Нажмите данную кнопку. Прозвучит звуковой сигнал, пылесос начнет уборку в автоматическом режиме.
- Режим уборки по периметру помещения   
В данном режиме прибор будет двигаться по периметру помещения.
- Режим точечной уборки   
Используйте данный режим для более тщательной уборки конкретных участков помещения.
- Режим автоматической подзарядки   
Нажмите данную кнопку, прозвучит звуковой сигнал и пылесос отправится к базе для подзарядки.
- Режим ручного управления   
Нажмите данную кнопку, чтобы управлять пылесосом вручную.

- Старт/Пауза 

Используйте данный режим, чтобы поставить прибор на паузу и возобновить работу.

- Кнопки направления 

Данные кнопки позволяют управлять движением пылесоса вручную. Для этого выберите нужное направление стрелок.

- Режим настройки начала уборки 

Выберите функцию «Таймер», затем "Добавить расписание"

Выберите время начала работы

Выберите день недели, по которым будет повторяться действие

Выберите режим работы пылесоса (автоматическая чистка, очистка вдоль стен, точечная очистка, возврат на базу для подзарядки)

Нажмите кнопку "Сохранить" в правом верхнем углу.

*Внешний вид мобильного приложения, его интерфейса, иконок и расположение функций может меняться без предварительного уведомления для улучшения его работоспособности*

### ЧТО ДЕЛАТЬ, ЕСЛИ ПРИЛОЖЕНИЕ НЕ ОБНАРУЖИВАЕТ РОБОТ-ПЫЛЕСОС:

- 1) Убедитесь, что прибор настроен на обнаружение приложением. Нажмите и удерживайте сенсорную кнопку на панели прибора, раздастся звуковой сигнал, робот произнесет «Network connection», и индикатор на панели прибора будет быстро мигать белым цветом.
- 2) Убедитесь, что ваш Wi-Fi подключен к диапазону 2.4 ГГц
- 3) Убедитесь, что пароль от Wi-Fi введен верно

### 3. ПОСЛЕ УБОРКИ

#### Очистка и уход

- **ВНИМАНИЕ!** Любые действия по уходу можно производить только с выключенным прибором, и отключенным от электрической сети!
- При необходимости протрите корпус влажной тканью.
- Промывать водой можно только ёмкость для сбора пыли. Сам прибор, фильтры, нельзя погружать в воду или любые другие жидкости. Перед тем как поставить на место ёмкость для сбора пыли убедитесь, что все части прибора сухие.
- Никакие части и аксессуары пылесоса не подходят для мытья в стиральной или посудомоечной машине!
- При чистке прибора не используйте коррозионные или абразивные средства. Они могут повредить поверхность.

#### Чистка ёмкости для сбора пыли (Рисунок

**6**)

- A. Откройте крышку пылесоса, потянув за ручку открытия крышки.
- B. Вытащите пылесборник из корпуса
- C. Отстегните защелку на крышке пылесборника
- D. Откройте крышку, высыпьте содержимое в мусорное ведро
- E. Вытащите из пылесборника HEPA фильтр
- F. Промойте пылесборник проточной водой
- G. Просушите пылесборник
- H. Вставьте на место HEPA фильтр



**ПРИМЕЧАНИЕ:**

- При регулярном использовании пылесоса вокруг отверстия для всасывания воздуха может скапливаться пыль и грязь. Для обеспечения максимальной эффективности работы и равномерного всасывания воздуха периодически очищайте данное отверстие.
- Не мойте контейнер в стиральной, посудомоечной машине или иных аналогичных устройствах.
- Периодически очищайте фильтр с помощью мягкой зубной щетки
- Обязательно очищайте контейнер после каждой уборки.
- Никогда не включайте прибор без установленного фильтра, если фильтр поврежден или загрязнен. В противном случае пыль попадет в мотор и приведет к поломке устройства.
- Не используйте прибор, если контейнер заполнен. При заполненном контейнере, грязный воздух забивает фильтр пылесоса, в результате чего, двигатель перегревается и выходит из строя.
- Не используйте прибор для уборки строительного мусора (цемента, побелки, штукатурки, металлической стружки и т.д.). Данные частицы приводят к поломке двигателя.

7

**Чистка щёток (Рисунок 7 )**

- Налипший на щётки мусор и намотавшиеся волосы необходимо время от времени удалять. Рекомендуется чистить их после 4-5 циклов работы.
- Выключите прибор. Бережно почистите вращающиеся щётки твёрдым концом кисти для чистки, которая прилагается в комплекте.
- Если на щетках скопилось много волос, используйте ножницы для их удаления

8

**Чистка HEPA фильтра (Рисунок 8 )**

Извлеките пылесборник, откройте крышку фильтра, извлеките фильтр. Слегка его похлопайте и потрясите для очистки от пыли. Также можно пропылесосить данный фильтр.

**ПРИМЕЧАНИЕ:** не рекомендуется мыть фильтр в воде во избежание его повреждения.

**Чистка датчиков защиты от падения:**

- Датчики защиты от падения: отключите прибор от электросети, опустошите пылесборник, поместите прибор вверх дном на ровной поверхности, используйте влажную ткань для протирки трех датчиков. (Рисунок 9 )

9

**УДАЛЕНИЕ АККУМУЛЯТОРА**

- Аккумулятор должен быть вынут из прибора перед его утилизацией.
- Прибор должен быть отсоединен от сети питания при удалении аккумулятора.

**ХРАНЕНИЕ**

- Выполните все пункты раздела «ОЧИСТКА И УХОД».
- Храните прибор и его аксессуары в прохладном сухом месте, вне доступа прямых солнечных лучей и вне доступа детей и животных.

**НЕИСПРАВНОСТИ И ВОЗМОЖНЫЕ СПОСОБЫ ИХ УСТРАНЕНИЯ**

- Если приведенные выше инструкции не помогают устранить неисправность, перезагрузите робот-пылесос длительным нажатием на кнопку включения.

Неисправность	Возможная причина	Решение
После включения горит красный светодиодный индикатор	1. Низкий заряд аккумулятора 2. Корпус приподнят	1. Зарядите аккумулятор 2. Разместите робот-пылесос ровно
Пылесос работает, но не всасывает пыль и грязь	1. Контейнер для сбора пыли заполнен 2. Фильтр установлен неправильно	1. Очистите контейнер 2. Повторно установите фильтр в правильное положение
После включения устройство едет назад	Закрыт / загрязнен датчик падения	Очистите датчик падения
После 2 часов заряда светодиодные индикаторы мигают синим	Возможно, во время заряда было отключено питание	Робот-пылесос можно использовать, если аккумулятор был полностью заряжен (в течение 2 часов)
Боковые щетки согнулись, что затрудняет уборку.	Долгое использование	Если щетки согнулись, обдайте их горячей водой, для того чтобы они приняли прежнюю форму.
Устройство не включается	1. Аккумулятор установлен неправильно 2. Низкий заряд аккумулятора 3. Робот-пылесос в статусе блокировки	1. Установите аккумулятор правильно 2. Полностью зарядите аккумулятор (сначала выключите пылесос) 3. Повторно запустите робот-пылесос

 Данный символ на изделии, упаковке и/или сопроводительной документации означает, что использованные электрические и электронные изделия не должны выбрасываться вместе с обычными бытовыми отходами. Их следует сдавать в специализированные пункты приема.

 Данный символ на изделии, упаковке и/или сопроводительной документации означает, что аккумулятор или батарейку, используемые в данном изделии, нельзя выбрасывать по окончании срока службы вместе с другими бытовыми отходами.

Для получения дополнительной информации о существующих системах сбора отходов обратитесь к местным органам власти.

Правильная утилизация поможет сберечь ценные ресурсы и предотвратить возможное негативное влияние на здоровье людей и состояние окружающей среды, которое может возникнуть в результате неправильного обращения с отходами.

# ENG INSTRUCTION MANUAL

## Contents

1. Before the first use .....	20
2. Installation of Wi-Fi application .....	22
3. After use.....	26

## Dear customer!

Thank you for the good choice and purchase of robot-vacuum cleaner Hyundai H-VCRS03 . In order to use it effectively and safely, read the instruction manual before use.

## Technical characteristics

Type of the device	Robot-vacuum cleaner
Fall protection	Yes
Types of working surfaces	Linoleum/Parquet/laminate/tile/carpet
Battery type, power, capacity	Li-ion 7.4 V 2600 mAh
Operating time	90 min
Charging time	2-3 h
Cloth for wet cleaning	Yes
Operation modes	edge cleaning, spot cleaning
Climbing ability	1.0 cm
Noise level	<65 dB(A)
Obstacle avoidance	Yes

## IMPORTANT SAFEGUARDS

1. Read this instruction manual carefully to prevent any unit damage or injure when using.
2. When using this appliance, basic precautions should always be followed:
3. Before the first use of the appliance check that the voltage indicated on the rating label corresponds to the mains voltage in your home.
4. For home use only. Do not use for industrial purposes.
5. To reduce the risk of electric shock, do not use outdoors or on wet surfaces. Do not immerse unit or cord in any liquids.
6. To avoid deforming of plastic components of the appliance or fire accident, never leave the appliance exposed to direct sun light or near any heater.
7. This appliance is not intended for use by persons (including children) with reduced physical, sensory or mental capabilities, or lack of experience and knowledge, unless they have been given supervision or instruction concerning use of the appliances by a person responsible for their safety.
8. This appliance may be used by children aged 8 years and over, or persons with reduced physical, sensory or mental capabilities, if they have been supervised or instructed in the safe use of the appliance and if they understand the dangers involved. Cleaning and maintenance of the appliance must not be made by children without supervision.
9. Children should be supervised to ensure that they do not play with the appliance.
10. Never use the vacuum cleaner without filters.
11. Do not attempt to repair, adjust or replace parts in the appliance. Repair the malfunctioning appliance in the nearest service center.
12. If the power cord is damaged, it must be replaced with a special cord obtained from the manufacturer or a service center.
13. Do not sit on top of this product or attach an object on the top of it. Beware of children or pets while the product is in operation.

14. Never use the product to clean up combustible or highly volatile liquids such as gasoline.
15. Charging adaptor is for indoors use only.
16. Do not recharge the product if the battery cord or plug is damaged.
17. Never touch the charger, plug or cable with damp hands.
18. Please take out the battery when it is not in use for a long time.
19. The battery is to be disposed of safely.
20. The device should only be used with the power supply supplied with the device.
21. The appliance must only be powered by safety extra low voltage marked on the appliance.
22. Do not pull on the power cord. Be careful not to pinch the cord with objects, as this may damage it or cause a fire.
23. Keep the power cord away from sharp edges and hot surfaces.
24. Do not use flammable substances to clean the device. Do not bring cigarettes, lighters or matches near the appliance. This could ignite the device.
25. Unplug and turn off the device while transporting.
26. The appliance is not suitable for cleaning long pile carpets.
27. While the product is in operation, make sure all doors leading outside are closed.
28. If the product has been exposed to temperatures below 0°C for some time it should be kept at room temperature for at least 2 hours before turning it on. This device must be used in the temperature range from +5 °C to +40 °C.
29. The manufacturer reserves the right to introduce minor changes into the product design without prior notice, unless such changes influence significantly the product safety, performance, and functions.
30. The production date is indicated on the product and / or on the packaging, as well as in the accompanying documentation, in the XX.XXXX format, where the first two digits "XX" are the month of production, the next four digits "XXXX" are the year of production.

### Proper use

- This device is designed for vacuuming up normal house dust.

## 1. BEFORE THE FIRST USE

### Preparation

- Remove all objects which may get inside the appliance or cause an obstruction from the floor before work starting.
- Check no wires, cables, curtain brushes, or bags are one the way of the device.
- Remove all items that may be dropped by the appliance (e.g. vases, small table lamps, decorative items)
- The device can pass the way between two objects if the distance between them is at least 40 cm.
- The appliance may get stuck under pieces of furniture if they have a low fit. Block his way with a pot of flower (for example) to avoid it.
- Make sure the filter is in place. Using the device without a filter may cause the vacuum cleaner to malfunction.

### Before first use





- Unpack the product contents and remove all transport and packaging elements
- Install the side brushes
- Set up the charging station
- Charge the device's rechargeable battery.

### Side brushes assembling (Fig. )

- Place the device upside down on the floor or table
- Install the side brush marked R in the hole marked R.

- Install the side brush marked L in the hole marked L.
- If the brushes are properly installed, a click should sound

## Switching on the instrument (Fig. )

- Hold the  button on the panel pressed for 5 seconds, a beep will sound, the device will turn on and go into standby mode, while the operation indicator light will turn blue.
- Press the  button, the vacuum cleaner will start working in the standard mode.
- To pause the vacuum cleaner, press the  button again.
- You can forcibly return the vacuum cleaner to the base by pressing the  button

### NOTE:

If the device is not used for 5 minutes, it will turn off.

## Connecting the Base (Fig. )

- The charging contacts on the instrument and base must always be kept clean so that the battery can be charged. To do this, periodically wipe them with a dry soft cloth.
- Place the base on a clean, level floor with its back against a wall, near a power outlet. There should be no obstacles on the way of the device to the base. There should be 1.5-2 meters of free space in front of the base, without furniture and other items. Behind the base there should be no reflective surfaces (for example, mirrors).
- Connect the adapter to the base, insert the adapter plug into the mains, the indicator light of the base will light up.
- Make sure that the base body is not obstructed by foreign objects.

## Charging from the base (Fig. )

### Manual recharge

Place the device on the base for recharging by connecting the charging contacts of the base and the robot.

You can also press the  button to have the device automatically head to the charging base

### Automatic recharging

- As soon as the battery runs out, the device will automatically go to the base, where the battery will be recharged automatically. To do this, the base must be connected to the electrical network.

When the device is fully charged, the indicator  will be solid blue.

- If the instrument cannot detect the base on its own (for example, if the room is too large or there is an obstacle in its path), use the direction buttons on the mobile app to direct the instrument to the base, or place it directly on the base manually.
- Press the  button on the control panel - the device will leave the base and start working in automatic mode.

### Charging from adapter

Plug one end of the adapter cord into the power socket on the vacuum cleaner and the other end into a power outlet, the charging indicator light will flash blue. When the battery is fully charged, the indicator will turn solid blue.

### Accumulator charging

- Fully discharge the battery every few months and recharge. (To increase its service life)
- Before switching on for the first time, or if the device has not been used for a long time, it will take approximately 12 hours to charge the battery; in the future it will take about 2-3 hours. The battery will be fully charged after 2-3 full charge and discharge cycles. The device works without recharging up to 70 minutes.

### Using a Floor Cleaning Cloth (Fig. 5 )

- The vacuum cleaner kit includes a cloth that is designed for wet cleaning of the floor.
- Attach the Velcro included in the scope of delivery of the device to its base according to Figure 5
- Attach a pre-moistened floor cloth to the Velcro described above to the bottom of the appliance.
- Follow all the steps above to turn on the instrument.

## 2. NSTALLATION OF WI-FI APPLICATION

### Application setup

- Make sure your smartphone or tablet is connected to 4G, Wi-Fi Internet.
- Make sure your smartphone or tablet runs on iOS 8.0 (or higher) or Android 4.4 (or higher).
- Make sure your router's signal is within 2.4 GHz range.
- Make sure your smartphone and robot vacuum cleaner have WLAN signal.
- Make sure robot vacuum cleaner is fully charged and base is connected to the network.
- Scan the below QR-code to download and install "Smart Life" application.



<https://smartapp.tuya.com/smartlife>

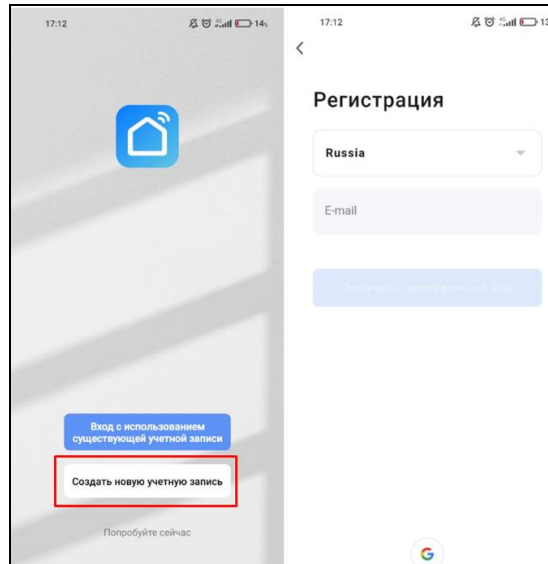

- 1) Open the app and create a new account:
- 2) Enter your e-mail.

An auto message containing confirmation code will appear in your mail box. Enter this confirmation code in the app.

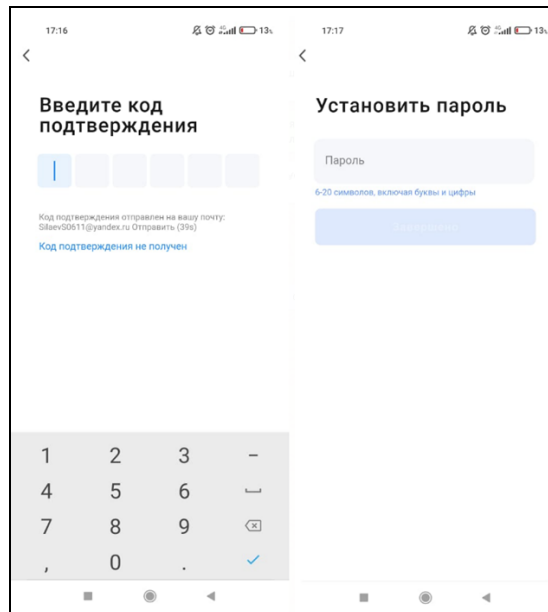

- 3) Create any password to your account.

Your new account is your e-mail and a password you chose.

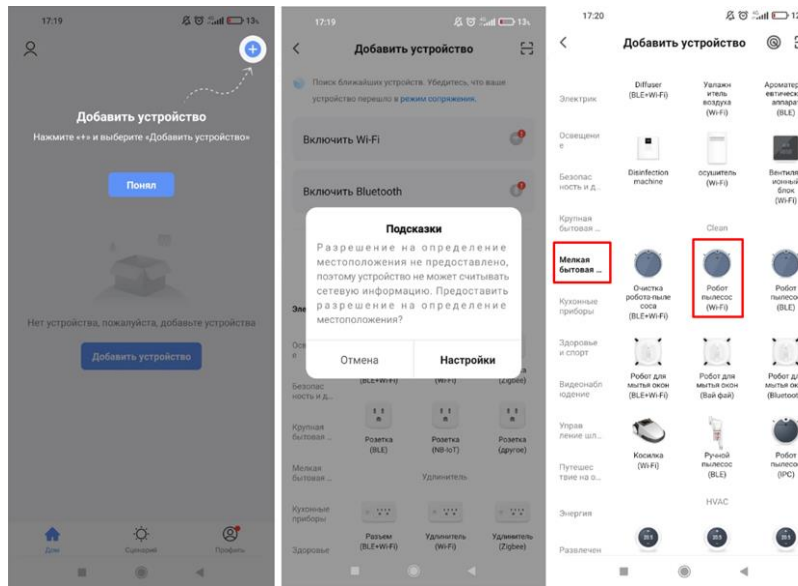

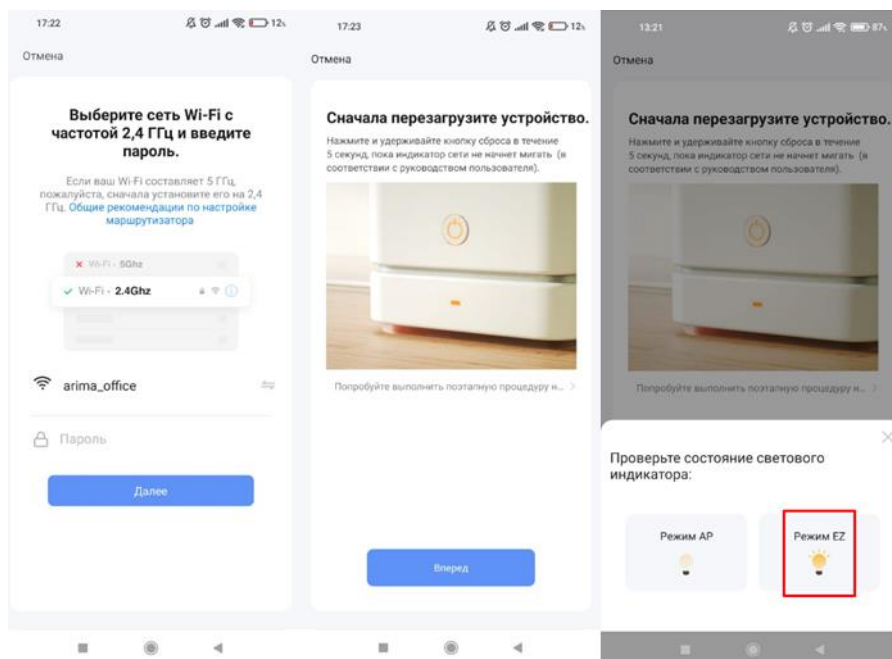

- 4) Select «Add device».
- 5) Turn on geolocation on your mobile device.
- 6) Select “Small household appliances” to add robot-vacuum cleaner and then select “Robot-vacuum cleaner (Wi-Fi)”.



- 7) If geolocation function in your phone is on, the app will hook up to the nearest Wi-Fi signal. Enter the password to this Wi-Fi (**make sure the password is correct**)



- 8) Press and hold the  button on the instrument panel for 5-6 seconds, there will be two beeps and the  indicator on the instrument panel will flash quickly. On the mobile app, select EZ Mode.
- 9) The app will hook up to the device in not more than 2 minutes.

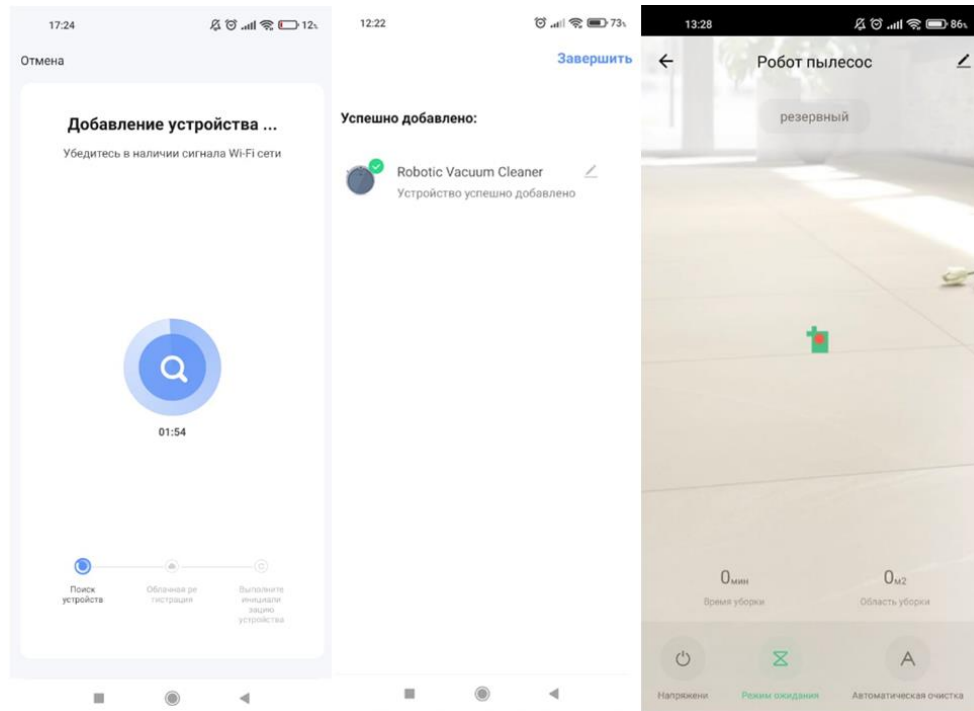

- 10) After connecting to the app a full range on functions of the device is available.

### Main features of Wi-Fi application:

#### Power Off Button

- Press “Power Off” Button, to turn off the robot.

#### Stand by

- Press the “standby», pause the robot into standby mode

#### Auto Button

- Press “Auto”, buzzer rings once, the robot will enter to auto cleaning mode.

#### Edge Button

- Press “Edge», buzzer rings once, the robot will enter to edge cleaning mode to clean along the edge of the wall.

#### Spot Button

- Press “Spot” button, buzzer rings once, the robot will enter to spot cleaning mode to start cleaning specific areas.

### Auto Charging Button

- Press “Auto Charging”, buzzer rings once, enter to auto recharging mode.

### Manual mode (You can choose to withdraw)

- Press manual button into human operation

### Start/Pause

- To start cleaning.
- To stop current cleaning mode.

### Direction button

- The robot will move according to selected direction (press the left/right for once, choose the direction you want robot move, then press the forward/back)

### Schedule Button

Select the "Timer" function, then "Add Schedule"

Select start time

Select the day of the week on which the action will be repeated

Select the mode of operation of the vacuum cleaner (automatic cleaning, cleaning along walls, spot cleaning, return to base for recharging)

Click the "Save" button in the upper right corner.

*The appearance of the mobile application, its interface, icons and the location of functions may change without prior notice to improve its performance.*

## WHAT TO DO IF THE APP DOES NOT DETECT THE DEVICE:

- 1) Make sure the device is ready to be connected to the app. Press and hold touch button on the device, a signal sound will ring, the device will pronounce “network connection” and light indicator will be flashing in white.
- 2) Make sure your Wi-Fi is 2.4 Hhz.
- 3) Make sure that password to Wi-Fi is correct

## 3. AFTER CLEANING

### Cleaning and care

- ATTENTION! Any care actions can only be performed with the device turned off and disconnected from the mains!
- If necessary, wipe the housing with a damp cloth.
- Only the dust container may be rinsed with water. The device itself, filters, must not be immersed in water or any other liquids. Before replacing the dust container, make sure that all parts of the appliance are dry.
- No parts or accessories of the vacuum cleaner are suitable for washing in a washing machine or dishwasher!
- When cleaning the instrument, do not use corrosive or abrasive products. They may damage the surface.

## Cleaning the dust container (Fig. **6**)

- A. Open the lid of the vacuum cleaner by pulling the lid open handle.
- B. Pull the dust box out of the body
- C. Release the latch on the dust box cover
- D. Open the lid, empty the contents into the trash can
- E. Remove the HEPA filter from the dust bag.
- F. Rinse the dust box with running water
- G. Dry the dust box
- H. Replace the HEPA filter

### NOTE:

- If you use the vacuum cleaner regularly, dust and dirt may accumulate around the air intake port. To ensure maximum efficiency and uniform air intake, periodically clean this hole.
- Do not wash the container in a washing machine, dishwasher or similar.
- Periodically clean the filter with a soft toothbrush.
- Be sure to empty the container after every cleaning.
- Never operate the appliance without a filter installed if the filter is damaged or dirty. Otherwise, dust will enter the motor and cause damage to the device.
- Do not use the device if the container is full. When the container is full, dirty air clogs the filter of the vacuum cleaner, as a result, the engine overheats and fails.
- Do not use the device for removing construction debris (cement, whitewash, plaster, metal shavings, etc.). These particles lead to engine failure.

**7**

## CLEANING BRUSHES (Fig. **7**)

- The debris that has stuck to the brushes and the hair that has wound up must be removed from time to time. It is recommended to clean them after 4-5 cycles of operation.
- Turn off the appliance. Gently clean the rotating brushes with the hard end of the cleaning brush that comes with the kit.
- If there is a lot of hair on the brushes, use scissors to remove them.

**8**

## HEPA filter cleaning (Fig. **8**)

Take out the dust bin, open the filter cover, take out the filter. Shake it to clean, it is also possible to vacuum this filter with another vacuum cleaner

**NOTE:** It is not recommended to wash HEPA filter in order not to damage it.

## Fall sensors cleaning

Unplug the device, empty the dust bin. Put the device upside down on a flat surface. Use slightly wet cloth to wipe the sensors (Fig. **9**)

**9**

## BATTERY REMOVAL

- The battery must be removed from the appliance before its disposal.
- When removing the battery, the appliance must be disconnected from power supply.

## STORAGE

- Fulfil all the steps from parts CARE AND CLEANING.
- Store the unit in dry cool place or in the original box.

## TROUBLESHOOTING

- If all solutions given above don't work for you, please re-set the robot by switching on the power button

Problem	Possible Cause	Solution
Red LED stays after power on	1. Battery Low condition 2. Main body is picked up	1. Recharge the battery 2. Re-place the robot on the floor
Vacuum on but can not collect dirt and hair	1. The dust bin is full 2. The filter is not installed correctly	1. Clean the dust bin 2. Re-install the filter correctly
The product is moving backwards after being started	1. The product is on dark color floor 2. Anti-drop sensor light was covered	1. Put the robot on light color floor. 2. Clean anti-drop sensor light.
LED indicators flash in blue after 2hrs charging	Power supply might been cut off during charging	The robot can be operated if the battery has been fully charged for 2hrs
The side brushes crooked, not good to sweep	Being used for a long time	If it becomes crooked, please scald it in hot water to recover it to its original shape
The product cannot start	1. Battery is not installed properly 2. Battery low 3. The robot is under protection status	1. To install the battery correctly 2. To have the battery fully charged(turn off the cleaner first) 3. To re-set the robot



— The symbol on the unit, packing materials and/or documentations means used electrical and electronic units should not be toss in the garbage with ordinary household garbage. These units should be pass to special receiving point.



The symbol on the unit, packing materials and/or documentations means the battery used in this product not be toss in the garbage with ordinary household garbage.

For additional information about actual system of the garbage collection, address to the local authority.

Valid utilization will help to save valuable resources and avoid negative work on the public health and environment which happens with incorrect using garbage

## **KZ** ПАЙДАЛАНУ ЖӨНІНДЕГІ НҰСҚАУЛЫҚ

### Мазмұны

1. Алғаш рет қосар алдында .....	30
2. Қосымшаны орнату .....	32
3. Тазалаудан соң.....	36

### Құрметті сатып алушы!

Hyundai H-VCRS03 шаңсорғыш-роботты сәтті таңдап, сатып алғаныңыз үшін алғыс білдіреміз.

Тиімді және қауіпсіз пайдалану үшін, пайдаланар алдында осы нұсқаулықты мұқият оқып шығыңыз.

## Техникалық сипаттамалары

Құрылғының түрі	Шаңсорғыш-робот
Құлаудан қорғау	Иә
Тазалауға арналған беткей түрі	Линолеум/паркет/ламинат/кафель/кілем
Батареяның түрі мен қуаты	Li-ion 7.4 В 2600 мАсағ
Бір зарядтан жұмыс істеу уақыты	90 мин
Зарядтау уақыты	2-3 сағат
Микрофибрадан дайындалған ылғал тазалауға арналған шүберек	Иә
Тазалау режимі	жиегі бойымен, дөңгелек
Биіктікті еңсеру	1.0 см
Шу деңгейі	<65 дБ(А)
Кедергілерді айналып өту	Иә

## ҚАУІПСІЗДІК ШАРАЛАРЫ

1. Аспапты пайдаланған кезде бұзып алмас үшін, оны пайдаланар алдында осы нұсқаулықты зейін салып оқып шығыңыз. Дұрыс қолданбау бұйымның бұзылуына әкеліп соғуы, материалдық нұқсан келтіруі немесе пайдаланушының денсаулығына зиян келтіруі мүмкін.
2. Аспапты іске пайдаланған кезде төмендегі сақтық шараларын ұстаныңыз:
3. Алғаш рет іске қосар алдында бұйымда көрсетілген техникалық сипаттамаларының электр желісінің параметрлеріне сәйкес келетін-келмейтінін тексеріңіз.
4. Тек тұрмыстық мақсаттарда ғана пайдалану керек. Құрылғы өнеркәсіптік мақсатта қолдануға арналмаған.
5. Аспапты үй-жайдың сыртында және ылғал беткі қабаттарда пайдалануға болмайды.
6. Аспапты жылу көздеріне (радиаторларға, жылытқыштарға және т.с.с.) жақын қоймаңыз және оны тура түскен күн сәулесінің астында ұзақ уақыт қалдырмаңыз, себебі бұл оның пластмасса бөлшектерінің пішінінің бұзылуына әкелуі мүмкін.
7. Дене, жүйке не болмаса ақыл-ой кемістігі бар, немесе осы құрылғыны қауіпсіз пайдалану үшін тәжірибесі мен білімі жеткіліксіз адамдардың (соның ішінде балалардың) қауіпсіздігі үшін жауап беретін адам қадағаламаса немесе құрылғыны пайдалану бойынша нұсқау бермесе, олардың бұл құрылғыны қолдануына болмайды.
8. Бұл құрылғыны 8 жастан асқан балалар және физикалық, сенсорлық немесе ақыл-ой мүмкіндіктері шектеулі адамдар, егер олар қадағалауда болса немесе құрылғыны қауіпсіз пайдалану жөнінде нұсқау алған болса және олар туындайтын қауіпті түсінсе, пайдалана алады. Құрылғыны тазалау және жөндеу жұмыстарын балалардың бақылауынсыз жасауға болмайды.
9. Балалар құрылғымен ойнамауы үшін оларды үнемі қадағалап отыру керек.
10. Сүзгісі орнатылмаған шаңсорғышты тоққа қоспаңыз.
11. Аспапты өз бетіңізбен жөндеуге немесе қандай да бір бөлшектерін ауыстыруға әрекет жасамаңыз. Ақаулық анықталған жағдайда жақын жердегі Сервис орталығына хабарласыңыз.
12. Қуат сымы зақымдалған жағдайда оны өндірушіден немесе қызмет көрсету орталығынан алынған арнайы сыммен ауыстыру керек.
13. Шаңсорғыштың үстіне отыруға немесе қандай да бір заттарды қоюға тыйым салынады.
14. Шаңсорғышты бензин сияқты жанғыш немесе тез тұтанатын сұйық заттарды жинап алу үшін қолдануға болмайды.
15. Аккумуляторды зарядтауға арналған адаптер тек үй ішінде пайдалануға арналған.

16. Егер адаптердің бауы немесе ашасы бүлінген болса, аккумуляторды зарядтауға тыйым салынады.
17. Адаптердің ашасын немесе бауын су қолмен ұстауға болмайды.
18. Егер құрылғы ұзақ уақыт бойы пайдаланылмайтын болса, оның ішінен аккумуляторды шығарып қойыңыз.
19. Аккумулятордан қауіпсіздік техникасының талаптарын орындай отырып арылу қажет.
20. Аспапты тек онымен бірге жеткізілетін қорек блогымен бірге ғана пайдалану керек.
21. Аспап тек онда таңбаланған аса төмен қауіпсіз кернеуден қорек алуы керек.
22. Электрқорек бауын тартпаңыз. Бауды түрлі объектілердің қысып қалмауын қадағалаңыз, бұл зақымдалуға немесе тұтануға әкелуі мүмкін.
23. Қорек бауының үшкір жиектер мен ыстық беткейлерге тимеуін қадағалаңыз.
24. Аспапты тазалау үшін жанғыш заттарды пайдалануға болмайды. Аспапқа темекі, оттық, сіріңкелерді жақындатпаңыз. Бұл аспаптың тұтануына әкелуі мүмкін.
25. Аспапты тасымалдау кезінде, оны қоректен толық ажыратыңыз.
26. Аспап ұзын түкті кілемдерді тазалауға жарамайды.
27. Шаңсорғыш жұмыс істеп тұрғанда көшеге шығатын барлық есіктер жабық тұруы керек.
28. Егер бұйым біршама уақыт 0°C-тан төмен температурада тұрған болса, оны тоққа қосар алдында бөлме температурасында кем дегенде 2 сағат ұстау керек. Осы құрылғыны +5 °C және 40 °C аралығындағы температуралар аралығында пайдалану қажет.
29. Өндіруші бұйымның қауіпсіздігіне, жұмыс өнімділігі мен жұмыс мүмкіндіктеріне түбегейлі әсер етпейтін болмашы өзгерістерді оның құрылмасына қосымша ескертпестен енгізу құқығын өзінде қалдырады.
30. Жасап шығарылған күні бұйымда және (немесе) қаптамада, сондай-ақ ілеспе құжаттамада, ХХ.ХХХХ пішімінде көрсетілген, мұндағы алғашқы екі сан «ХХ» – жасап шығарылған айы, келесі төрт сан «ХХХХ» – жасап шығарылған жылы.

### **Құрылғының қолданылуы**

Hyundai робот-шаңсорғышы түрлі материалдар (линолеум, қыш тақташа, паркет, кілем және т.б.) төселген едендерді тазалауға арналған.

## **1. АЛҒАШ РЕТ ҚОСАР АЛДЫНДА**

### **ЖҰМЫСҚА ДАЙЫНДАУ**

- Жұмысты бастамас бұрын, аспаптың ішіне түсіп кетуі немесе оның қозғалысына кедергі жасауы мүмкін заттардың барлығын еденнен алып тастаңыз.
- Аспаптың жолында сым, кабель немесе шашақ сияқты заттардың (перденің, дастарқанның немесе кілемнің шашағы), қапшықтардың кездеспейтініне көз жеткізіңіз
- Аспап қағып кетуі мүмкін барлық заттарды (мысалы, вазалар, шағын еден шамдары, безендіру элементтері) жолдан алып тастаңыз.
- Аспап қатар тұрған екі заттың арасынан өте алуы үшін олардың арасында кем дегенде 40 см бос орын болуы керек.
- Егер жиһаз заттарының тіреуі төмен болса, аспап олардың астында кептеліп қалуы мүмкін. Оның жолына, мысалы, гүл отырғызылған құмырамен тосқауыл қойыңыз.
- Сүзгі орнында екеніне көз жеткізіңіз. Құрылғыны сүзгісіз пайдалану шаңсорғыштың дұрыс жұмыс істемеуіне әкелуі мүмкін.

### **АЛҒАШ РЕТ ҚОСАР АЛДЫНДА**

- Құралды орауыштан шығарып, барлық орауыш материалдарын толығымен алып тастаңыз.
- Бүйірлік щеткаларды орнатыңыз.
- Негізді қосыңыз.





- Құрылғыны зарядтаңыз

1

### Бүйірлік щеткаларды орнатыңыз (Сурет 1 )

Шөткелерді шаңсорғыштың түбіндегі саңылауларға салыңыз да, оларды бекіту үшін үстінен басыңыз. Шөткелерді алу үшін оларды жоғары қарай тартыңыз.

### Құрылғыны қосу (Сурет 2 )

- Панельдегі түймені 5 секунд басып тұрыңыз  , дыбыстық сигнал естіледі, құрылғы қосылады және күту режиміне өтеді, ал жұмыс индикатор шамы көк болып жанады.
- Түймені басыңыз  , шаңсорғыш стандартты режимде жұмыс істей бастайды.
- Шаңсорғышты кідірту үшін түймені қайтадан басыңыз .
- Түймені басу арқылы шаңсорғышты күшпен негізге қайтаруға болады .

### ЕСКЕРТУ:

Құрылғы 5 минут бойы пайдаланылмаса, ол өшеді.

3

### Негізгі байланыс (Сурет 3 )

- Батареяны зарядтау үшін құрал мен негіздегі зарядтау контактілері әрқашан таза болуы керек. Мұны істеу үшін оларды мезгіл-мезгіл құрғақ жұмсақ шүберекпен сүртіңіз.
- Негізді таза, тегіс еденге арқасын қабырғаға тіреп, қуат розеткасының жанына қойыңыз. Құрылғының негізге жету жолында ешқандай кедергілер болмауы керек. Негіздің алдында жиһаз және басқа заттарсыз 1,5-2 метр бос орын болуы керек. Негіздің артында шағылыстыратын беттер болмауы керек (мысалы, айналар).
- Адаптерді негізге қосыңыз, адаптердің ашасын электр желісіне қосыңыз, базаның индикатор шамы жанады.
- Базаның корпусы бөгде объектілерді бөгеп тұрмағанына көз жеткізіңіз.

### Негізден зарядтау (Сурет 4 )

#### Қолмен зарядтау

Базаның зарядтау порттары мен роботты жалғап, аспапты зарядтауға арналған базаға салыңыз.

Сондай-ақ, құрылғының зарядтау негізіне автоматты түрде өтуі үшін түймені басуға болады



#### Автоматты түрде зарядтау

- Батарея таусылғанда, құрылғы автоматты түрде базаға өтеді, ол жерде батарея автоматты түрде қайта зарядталады. Ол үшін негіз электр желісіне қосылуы керек. Құрылғы толығымен зарядталғанда, индикатор  тұрақты көк болады.
- Егер құрал негізді өздігінен анықтай алмаса (мысалы, бөлме тым үлкен болса немесе оның жолында кедергі болса), құралды негізге бағыттау үшін мобильді қолданбадағы бағыт түймелерін пайдаланыңыз немесе оны тікелей орналастырыңыз. негізде қолмен.
- Құрылғы зарядталып жатқанда, зарядтау индикатор шамы көк түспен жыпылықтайды, құрылғы толығымен зарядталғанда, индикатор көк түспен жанады.

- Басқару панеліндегі түймені басыңыз  – құрылғы базадан шығып, автоматты режимде жұмыс істей бастайды.

### Адаптерден зарядтау

Бейімдеуіш баусымының бір ұшын шаңсорғыштағы қоректендіру ұяшығына жалғаңыз, ал екінші ұшын – розеткаға, бұл кезде зарядтаудың жарық индикаторы жарқылдай бастайды. Аккумулятор толық зарядталған соң, индикатор жарқылдамай жанатын болады.

### АККУМУЛЯТОРДЫ ЗАРЯДТАУ

- Бірнеше ай сайын батареяны толығымен зарядсыздандырып, қайта зарядтаңыз. (Оның қызмет ету мерзімін ұзарту үшін)
- Бірінші рет қосу алдында немесе құрылғы ұзақ уақыт бойы пайдаланылмаған болса, батареяны зарядтау үшін шамамен 12 сағат қажет болады; болашақта бұл шамамен 2-3 сағатты алады. Батарея 2-3 толық зарядтау және зарядсыздандыру циклінен кейін толық зарядталады. Құрылғы 70 минутқа дейін қайта зарядтаусыз жұмыс істейді.

5

### Ылғал шүберекті пайдаланыңыз (Сурет 5)

- Шаңсорғыш жинағы еденді ылғалды тазалауға арналған шүберекті қамтиды.
- Құрылғыны жеткізу көлеміне кіретін Velcro-ны 5-суретке сәйкес оның негізіне бекітіңіз
- Құрылғының түбіндегі жоғарыда сипатталған Velcro-ға алдын ала ылғалдандырылған еден матасын бекітіңіз.
- Құралды қосу үшін жоғарыдағы барлық қадамдарды орындаңыз.

## 2. МОБИЛЬДІ ҚОСЫМШАНЫ ОРНАТУ

### Қосымшаны орнату

Сіздің смартфонныңыздың немесе планшетіңіздің 4G немесе Wi-Fi интернетіне қосылғанына көз жеткізіңіз.

Сіздің смартфонныңыз немесе планшетіңіз iOS 8.0 (немесе одан жоғары) немесе Android 4.4 (немесе одан жоғары) нұсқасындағы операциялық жүйемен жұмыс істейтініне көз жеткізіңіз.

Сіздің роутеріңіздің сигналы 2,4 ГГц диапазонында екеніне көз жеткізіңіз.

Өзіңіздің мобильді құрылғыңыз бен шаңсорғыштың бір сымсыз жергілікті желіде (WLAN) екеніне көз жеткізіңіз).

Робот-шаңсорғыш толық зарядталған, база желіге қосылғанына көз жеткізіңіз.

“Smart Life” қосымшасын жүктеп, орнату үшін, смартфонмен осы QR code сканерлеңіз.



<https://smartapp.tuya.com/smartlife>



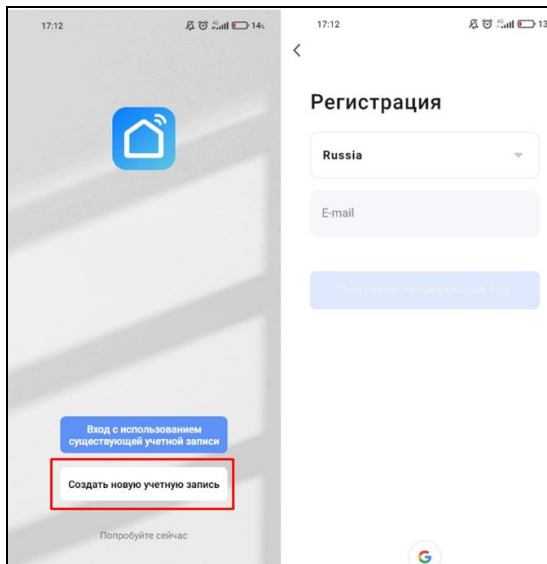

- 1) Бағдарламаны ашып, онда жаңа есептік жазба жасаңыз:
- 2) Өзіңіздің электрондық пошта мекенжайын енгізіңіз

Енгізілген электрондық пошта мекенжайына растау коды бар автоматты хат келеді, пайда болған өріске осы кодты енгізіңіз.

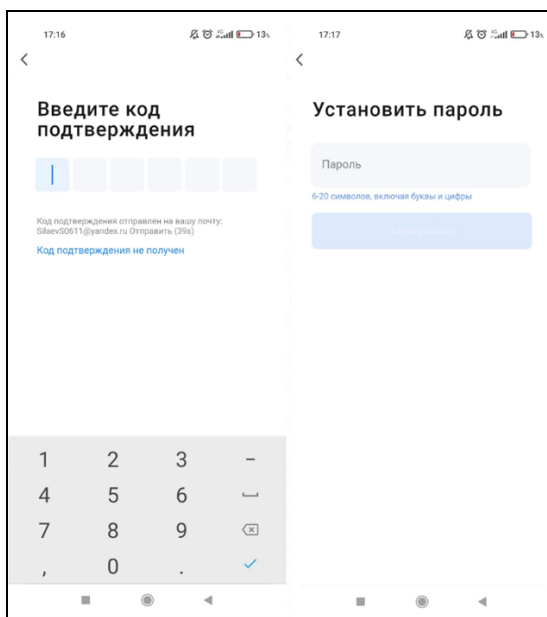

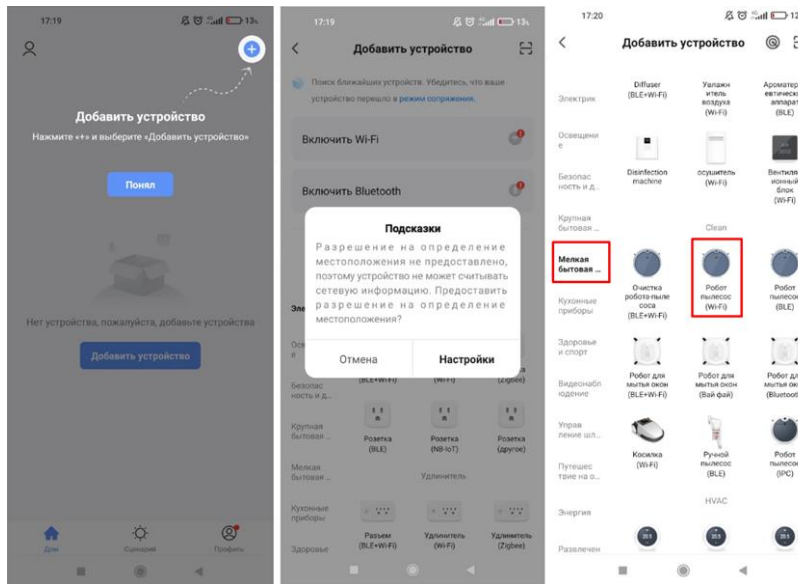

- 3) Өзіңіздің есептік жазбаңызға қажетті парольді орнатыңыз.

Сіздің жаңа есептік жазбаңыз электрондық поштадан және сіз жасаған парольден тұрады.

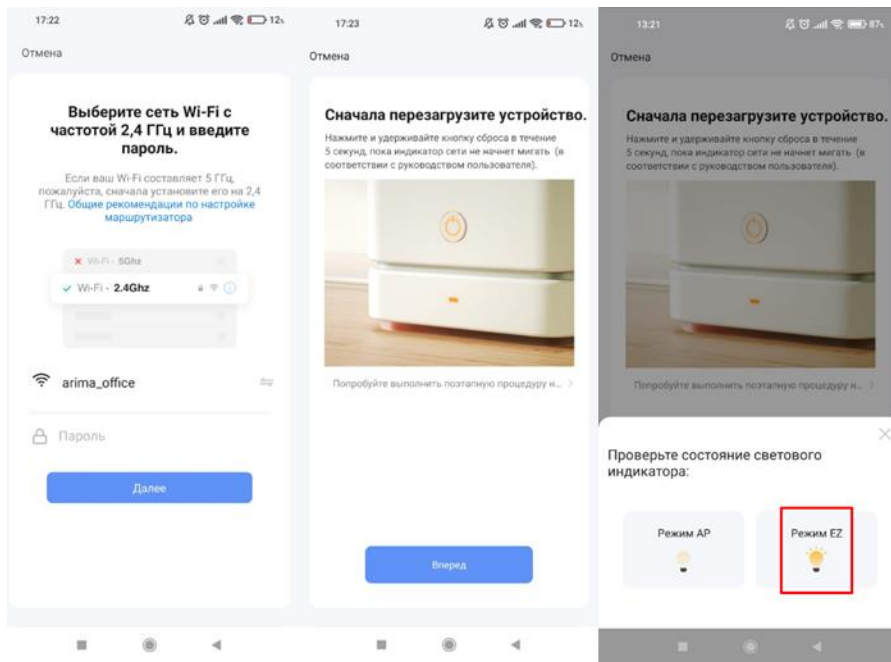

- 4) «Құрылғыны қосу» тармағын таңдаңыз
- 5) Өзіңіздің мобильді құрылғыңыздан геолокацияны қосыңыз
- 6) Шаңсорғыш-роботты қосу үшін, «Ұсақ тұрмыстық техника» тарауын, содан кейін «Шаңсорғыш-робот (Wi-Fi)» тарауын таңдаңыз.



- 7) Егер мобильді құрылғыдағы геолокация функциясы қосылса, бағдарлама ең жақын орналасқан Wi-Fi нүктесін анықтайды. Осы Wi-Fi паролін енгізіңіз (парольдің дұрыс енгізілгеніне көз жеткізіңіз)
- 8) Құралдар тақтасындағы түймені 5-6 секунд басып тұрыңыз , екі дыбыстық сигнал шығады және аспаптар тақтасындағы индикатор  тез жыпылықтайды. Мобильді қолданбада «EZ режимін» таңдаңыз.
- 9) Шаңсорғыш-роботты анықтау үшін, қосымшаға 2 минуттан аспайтын уақыт кетеді.

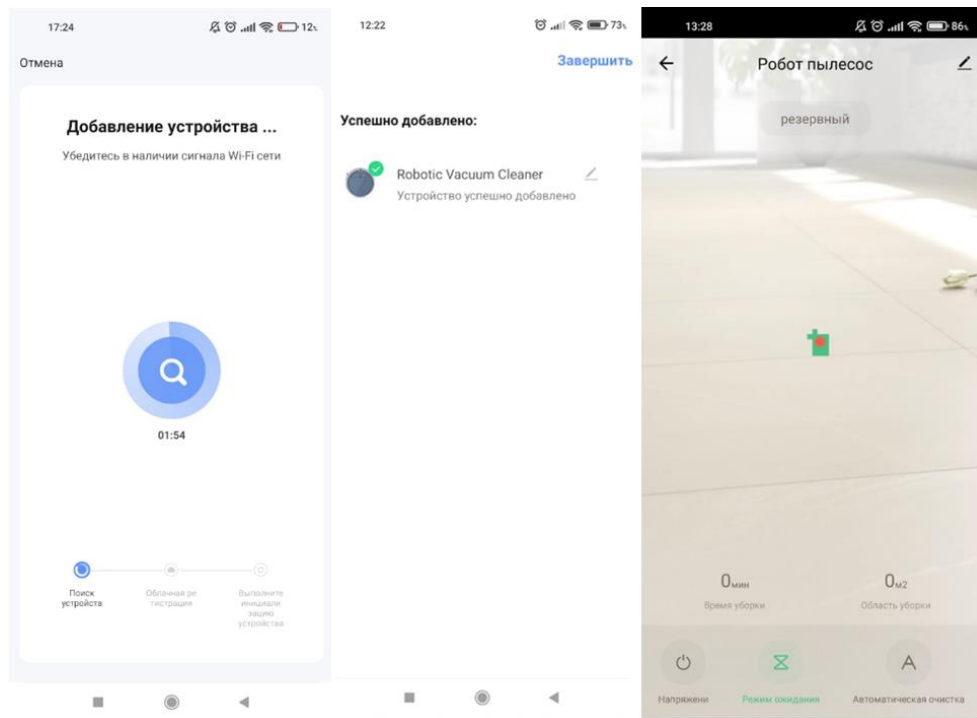

10) Шаңсорғышты мобильді қосымшаға қосқан соң, аспапты басқару функцияларының толық спектрі қолжетімді.

### Қосымшаның негізгі мүмкіндіктері:

Іске қосу/сөндіру батырмасы



Шаңсорғышты іске қосу немесе сөндіру үшін, осы батырманы басыңыз.

Күту режимі



Шаңсорғышты күту режиміне көшіру үшін, осы батырманы басыңыз.

Автоматты режим



Осы батырманы басыңыз. Дыбыстық сигнал естіледі, шаңсорғыш автоматты режимде жинауды бастайды.

Бөлменің периметрі бойымен жинау режимі



Бұл режимде аспап бөлменің периметр бойымен қозғалатын болады.

Нүктелі жинау режимі



Бөлменің нақты орындарын аса мұқият жинау үшін, осы режимді пайдаланыңыз.

Автоматты зарядтау режимі



Осы батырманы басыңыз, дыбыстық сигнал естіледі және шаңсорғыш зарядталу үшін базаға барады.

Қолмен баптау батырмасы



Шаңсорғышты қолмен басқару үшін, осы батырманы басыңыз.

Старт/Үзіліс



Бұл режимді аспапты үзіліске қою және жұмысты қайта бастау үшін пайдаланыңыз.

Бағыттау батырмасы 

Бұл батырмалар шаңсорғыш қозғалысын қолмен басқаруға мүмкіндік береді. Ол үшін бағыттамаңыз қажетті бағытын таңдаңыз.

Жинауды бастауды баптау режимі 

«Кестені қосу» батырмасын басыңыз, жинауды бастау уақытын орнату үшін, кесте парағын енгізіңіз.

«Таймер» функциясын, содан кейін «Кесте қосу» тармағын таңдаңыз.

Басталу уақытын таңдаңыз

Әрекет қайталанатын апта күнін таңдаңыз

Шаңсорғыштың жұмыс режимін таңдаңыз (автоматты тазалау, қабырғалар бойымен тазалау, дақтарды тазалау, зарядтау үшін негізге оралу)

Жоғарғы оң жақ бұрыштағы «Сақтау» түймесін басыңыз.

*Мобильді қосымшаның сыртқы түрі, оның интерфейсі, белгішелері және функциялардың орналасуы оның жұмысын жақсарту үшін, алдын ала ескертусіз өзгеруі мүмкін.*

### ЕГЕР ҚОСЫМША ШАҢСОРҒЫШ-РОБОТТЫ АНЫҚТАМАСА, НЕ ІСТЕУ КЕРЕК:

- 1) Аспаптың қосымшамен іздеп табуға бапталғанына көз жеткізіңіз. Аспап панеліндегі сенсорлық батырманы басып, ұстап тұрыңыз, дыбыстық сигнал естіледі, робот "Network connection" деп жауап береді, ал аспап панеліндегі индикатор ақ түспен тез жыпылықтайды.
- 2) Сіздің Wi-Fi 2.4 ГГц диапазонына қосылғанына көз жеткізіңіз.
- 3) Wi-Fi паролінің дұрыс орнатылғанына көз жеткізіңіз

## 3. ТАЗАЛАУДАН СОҢ

### ТАЗАЛАУ ЖӘНЕ КҮТІП ҰСТАУ

- **НАЗАР АУДАРЫҢЫЗ!** Кез келген күтім әрекеттерін құрылғы өшірілген және электр желісінен ажыратылған кезде ғана орындауға болады!
- Қажет болса, корпусты дымқыл шүберекпен сүртіңіз.
- Тек шаң контейнерін сумен шаюға болады. Құрылғының өзін, сүзгілерін, басқару панелін суға немесе басқа сұйықтықтарға батыруға болмайды. Шаңға арналған контейнерді ауыстырар алдында құрылғының барлық бөліктері құрғақ екеніне көз жеткізіңіз.
- Шаңсорғыштың ешбір бөліктері мен керек-жарақтары кір жуғыш машинада немесе ыдыс жуғышта жууға жарамайды!
- Құралды тазалау кезінде коррозиялық немесе абразивті заттарды қолданбаңыз. Олар бетті зақымдауы мүмкін.

6

### ШАҢ ЖИНАУҒА АРНАЛҒАН САУЫТТЫ ТАЗАЛАУ (Сурет )

- A. Шаңсорғыштың қақпағын ашу тұтқасынан тартып ашыңыз.
- B. Шаң жәшігін корпустан шығарыңыз
- C. Шаң жәшігінің қақпағындағы ысырманы босатыңыз
- D. Қақпақты ашыңыз, ішіндегісін қоқыс жәшігіне босатыңыз
- E. HEPA сүзгісін шаң дорбасынан алыңыз.

- F. Шаң жәшігін ағынды сумен шайыңыз
- G. Шаң жәшігін құрғатыңыз
- H. HEPA сүзгісін ауыстырыңыз

## ЕСКЕРТУ

- Шаңсорғыш үнемі пайдаланылған жағдайда ауа соратын саңылаудың айналасында шаң мен кір жиналуы мүмкін. Жұмысы барынша нәтижелі болып, ауа біркелкі сорылуын қамтамасыз ету үшін сол саңылауды мезгіл-мезгіл тазалап отырыңыз.
- Сауытты кір жуғыш машинада, ыдыс жуғыш машинада немесе соларға ұқсас құрылғыларда жууға болмайды
- Сүзгіні жұмсақ тіс шөткесінің көмегімен мезгіл-мезгіл тазалап тұрыңыз.
- Тазалағаннан кейін әр кез сауытты міндетті түрде тазартыңыз.
- Сүзгі орнатылмаған болса, сондай-ақ сүзгі бүлінген немесе ластанған болса, аспапты ешқашан да қолдануға болмайды. Ондай жағдайда пайдалансаңыз, қозғалтқышқа шаң түседі де, құрылғының бұзылуына әкеледі
- Егер сауыт толы болса, аспапты пайдалануға болмайды. Сауыт толып кеткен кезде, лас ауа шаңсорғыштың сүзгісін бітеп, соның нәтижесінде қозғалтқыш асқын қызып кетеді де, істен шығады.
- Аспапты құрылыс қоқысын (цемент, әк, сылақ, металл жоңқа және т.с.с.) жинау үшін пайдалануға болмайды. Ондай ұсақ заттар қозғалтқыштың бұзылуына әкеледі

## ҚЫЛШАҚТАРДЫ ТАЗАЛАУ (Сурет 7 )

- Қылшақтарға жабысқан қоқысты және оралған шаштарды әлсін-әлсін алып тастау қажет. Оларды 4-5 цикл жұмыс істегеннен кейін, тазалап отыруға кеңес беріледі.
- Аспапты сәндіріңіз. Айналатын қылшақтарды жинақта қоса берілетін тазалауға арналған қылқаламның қатты ұшымен ұқыптап тазалаңыз.
- Егер щеткаларда шаш көп болса, оларды қайшымен алыңыз.

## HEPA сүзгіні тазалау (Сурет 8 )

Шаң жинағышты шығарып алыңыз, сүзгі қақпағын ашып, сүзгіні алыңыз. Шаңды тазарту үшін, оны аздап қағыңыз және шайқаңыз. Сондай-ақ, бұл сүзгінің шаңын соруға болады.

**ЕСКЕРТПЕ:** сүзгіні зақымдап алмау үшін, оны суда жуу ұсынылмайды.

## Құлаудан қорғау датчиктерін тазалау (Сурет 9 )

- Құлаудан қорғау датчиктері: аспапты электр желісінен ажыратыңыз, шаң жинағышты босатыңыз, аспапты тегіс жерге төңкеріп қойыңыз, үш датчикті сүрту үшін ылғал шүберекті пайдаланыңыз.

## БАТАРЕЯНЫ ТАСТАУ

Батареяны қоқысқа тастардан бұрын оны аспаптан шығарып алу керек.

Шашты сирететін пышақты тартып шығару үшін сиреткіш пышақты шығаруға арналған түймені жылжытыңыз.

## САҚТАЛУЫ

«ТАЗАЛАУ ЖӘНЕ КҮТІП ҰСТАУ» тарауының барлық талаптарын орындаңыз.

Аспапты құрғақ әрі салқын жерде немесе қорапта сақтаңыз.

## АҚАУЛЫҚТАРЫ ЖӘНЕ ОЛАРДЫ ЖӨНДЕУДІҢ ЫҚТИМАЛ ТӘСІЛДЕРІ

- Егер жоғарыда келтірілген нұсқаулар ақаулықты түзетуге көмектеспесе, қосу түймесін басып ұстап тұру арқылы робот-шаңсорғышты қайтадан іске қосыңыз.

Ақаулық	Ықтимал себебі	Шешімі
Тоққа қосқаннан кейін жарық диодты қызыл индикатор жанады	1. Аккумулятордың қуаты аз 2. Корпус көтеріліп тұр	1. Аккумуляторды зарядтаңыз 2. Робот-шаңсорғышты тік қойыңыз
Шаңсорғыш жұмыс істейді, бірақ шаң мен ласты сормайды	1. Шаң жинауға арналған сауыт толып кеткен 2. Сүзгі дұрыс орнатылмаған	1. Сауытты тазалаңыз 2. Сүзгіні қайтадан дұрыстап орнатыңыз
Тоққа қосылғаннан кейін құрылғы кері қарай жүреді	Құлау датчигі жабық/ластанған	Құлау датчигін тазалаңыз
2 сағат зарядталғаннан кейін жарық диодты индикаторлар көк түспен жыпылықтайды.	Зарядтау кезінде қуат үзіліп қалған болуы мүмкін	Егер аккумулятор толық зарядталған (2 сағат бойы) робот-шаңсорғышты пайдалануға болады
Бүйір шөткелер майысып кеткен, бұл үй жинауды қиындатады.	Ұзақ уақыт бойы пайдалану	Егер шөткелер майысып кетсе, олардың бұрынғы қалпын қайтару үшін ыстық сумен шайқаңыз
Құрылғы іске қосылмайды.	1. Аккумулятор дұрыс орнатылмаған 2. Аккумулятордың қуаты аз 3. Робот-шаңсорғыш бұғаттаулы күйде тұр	1. Аккумуляторды дұрыстап орнатыңыз 2. Аккумуляторды толық зарядтаңыз (әуелі шаңсорғышты өшіріңіз) 3. Робот-шаңсорғышты қайтадан іске қосыңыз



Өнімдегі, қораптағы және/немесе қосымша құжаттағы осындай белгі қолданылған электрлік және электрондық бұйымдар кәдімгі тұрмыстық қалдықтармен бірге шығарылмауы керек дегенді білдіреді. Оларды арнайы қабылдау бөлімшелеріне өткізу қажет.



Өнім, орам және/немесе қосымша құжатта бар осы бұйымда пайдаланылатын аккумулятор немесе батарея әдеттегі тұрмыстық қалдықтармен бірге шығарылмауы тиіс.

Қалдықтарды жинау жүйелері туралы қосымша мәліметтер алу үшін жергілікті басқару органдарына хабарласыңыз.

Қалдықтарды дұрыс кәдеге жарату бағалы ресурстарды сақтауға және қалдықтарды дұрыс шығармау салдарынан адамның денсаулығына және қоршаған ортаға келетін теріс әсерлердің алдын алуға көмектеседі.

**HYUNDAI**

**EAC**

[www.hyundai-home.ru](http://www.hyundai-home.ru)

Изготовитель: «Хоум Электроникс Лимитед»  
Manufactured/Distributed by Home Electronics  
Limited

Licensed by Hyundai Corporation Holdings, Korea  
Made in China