



ИНСТРУКЦИЯ ПО ЭКСПЛУАТАЦИИ USER MANUAL

Массажное кресло-качалка
Massager rocking chair

PLANTA MRC-1000



Мы на YouTube:



Посетите наш сайт:



www.planta-russia.ru

ВНИМАНИЕ! СОХРАНИТЕ ДАННОЕ РУКОВОДСТВО ПО ЭКСПЛУАТАЦИИ ДЛЯ ДАЛЬНЕЙШЕГО ИСПОЛЬЗОВАНИЯ!

Применение и назначение

Уважаемый Покупатель,

Благодарим Вас за выбор массажного кресла-качалки PLANTA MRC-1000!

Массажное кресло-качалка PLANTA MRC-1000 позволит Вам наслаждаться массажем в любое время, не выходя из дома. MRC-1000 помогает успокоить нервную систему, снять стресс, быстро восстановить силы, расслабив мышцы шеи, спины, бедер и ягодиц.

Отличительными характеристиками массажного кресла-качалки PLANTA MRC-1000 являются:

- Сочетание кресла-качалки и массажного кресла.
- Независимое управление механизмами массажа спины, шеи, бедер и ягодиц.
- Наличие автоматической программы массажа, направленной на быстрое восстановление и расслабление во всем теле.
- 4 массажных ролика в массажном подголовнике и 6 роликов в массажном сидении.
- 3 вида массажа на выбор:
 - массаж Постукивание (3 режима)
 - массаж Шиаци
 - вибромассаж области бедер и ягодиц (3 режима)
- Возможность выбора зоны массажа спины (вся спина, верхняя часть спины, нижняя часть спины).
- Выбор области массажа.
- Опциональный подогрев спины.
- Удобный и понятный пульт управления.
- Съёмная накидка кресла для регулировки интенсивности массажа.
- Регулируемый по высоте съёмный массажный подголовник.
- Подушка под поясницу.
- Регулируемый угол наклона подставки для ног: 5 положений.
- Каркас из натурального дерева – массив бука и березы, который обеспечивает высокую прочность и влагостойкость изделия.
- Экологичность материалов.
- Максимальный вес пользователя -150 кг.
- Автотаймер 20 минут.

Данное устройство не является полноценной заменой медицинской терапии или физиотерапии. Если Вы не уверены, что это массажное кресло-качалка Вам подходит, проконсультируйтесь с Вашим лечащим врачом.

Устройство предназначено для личного использования. Оно не предназначено для использования в коммерческих целях любого рода, а также для использования в лечебных учреждениях. Чтобы использовать все преимущества Вашего массажного кресла-качалки, внимательно изучите руководство по эксплуатации и следуйте правилам ухода и техники безопасности. Это продлит срок службы Вашего прибора.

Сохраните это руководство по эксплуатации для использования в будущем или при передаче устройства другому лицу. Для получения дополнительной информации посетите наш сайт: www.planta-russia.ru



ВНИМАНИЕ! МАССАЖНОЕ КРЕСЛО-КАЧАЛКА НЕ ЯВЛЯЕТСЯ ТОВАРОМ МЕДИЦИНСКОГО НАЗНАЧЕНИЯ!

Меры безопасности

Перед использованием внимательно прочитайте все инструкции и меры безопасности.

- Данное устройство работает от электросети. Поэтому на него распространяются те же правила безопасности, что и на любые другие электроприборы.
- Используйте устройство только в сети с соответствующим напряжением.
- Перед использованием убедитесь в том, что все детали устройства находятся в исправном состоянии. В случае обнаружения дефекта или неисправности выключите устройство и немедленно выньте вилку из розетки. Ремонт устройства могут проводить только специалисты авторизированных сервисов. Никогда не открывайте устройство самостоятельно. Отдельные компоненты этого устройства нельзя разбирать, ремонтировать или переустанавливать.
- Кабель не должен касаться острых краев.
- Для отключения или транспортировки прибора не тяните за кабель.
- Не используйте устройство дольше, чем 20 минут. Если Вы не используете устройство, отключите его от электрической сети.
- Данное устройство запрещено использовать лицам (особенно детям) с ограниченными физическими, сенсорными или психическими возможностями, а также лицам, не имеющим достаточного опыта или знаний для обращения с устройством, кроме случаев использования устройства под контролем ответственного лица или после получения необходимой информации.
- Следите за тем, чтобы дети не использовали устройство в качестве игрушки.
- Никогда не используйте устройство в непосредственной близости от источников тепла.
- Используйте устройство только в абсолютно сухих помещениях, убедившись, что Ваше тело также сухое. Запрещено использовать устройство в ванной комнате, душе, в бассейне, сауне и вне помещения.
- НИКОГДА не используйте кресло во время сна и не засыпайте во время

выполнения массажа.

- Перед чисткой всегда отключайте устройство от электросети. Во время чистки следите, чтобы жидкости не попадали на переключатели и кнопки. Устройство может использоваться только в абсолютно сухом состоянии.
- Запрещено разбирать устройство. В нем нет деталей, которые мог бы отремонтировать пользователь.
- Запрещено снимать панели устройства, т.к. ремонт внутренних компонентов может проводиться только квалифицированными специалистами.
- Не вставляйте иголки или иные острые предметы в массажное кресло-качалку.
- Никогда не используйте данное устройство совместно с электромедицинским оборудованием, электронными системами жизнеобеспечения, такими как: аппараты для искусственной вентиляции легких, или переносными медицинскими устройствами, такими как электрокардиограф. Данное устройство может стать причиной нарушений в работе вышеназванного медицинского оборудования.
- Не используйте прибор, если на теле имеются открытые раны, ожоги, гематомы, опухоли и т.п.
- Не используйте устройство, находясь под воздействием алкоголя.
- Остановите массаж, если Вы почувствуете неприятные или болезненные ощущения.
- Если во время или после использования устройства у Вас появилась боль, немедленно прекратите использование и обратитесь к врачу.
- Нельзя накрывать работающее устройство подушками, одеялами и т.п.
- Не допускайте зажимания провода питания или попадание его под полозья кресла-качалки.
- Если у Вас длинные волосы, не позволяйте длинным волосам закрывать область массажа, чтобы избежать случайного запутывания.
- Не вставляйте на кресло и не кладите на него тяжелые предметы.
- Если шнур питания поврежден, во избежание опасности необходимо заменить его в сервисном центре или у квалифицированного специалиста.
- В устройстве имеются нагревающиеся поверхности. Лица, чувствительные к воздействию тепла, должны учитывать, что срок полезного действия устройства составляет 20 минут и использовать устройство можно только под наблюдением.
- **Максимальный вес пользователя-150 кг.**



ВНИМАНИЕ!

- Во избежание травм спины, не опирайтесь с усилием на роликовый массажный механизм при регулировке положения тела.
- Не допускайте чрезмерного давления или усилия любой части тела на движущийся роликовый механизм.

- Во избежание получения травм прилагайте к креслу только легкое усилие.

Предупреждения :

Перед использованием устройства проконсультируйтесь с врачом, если Вы:

- беременны;
- используете кардиостимулятор и т.п.;
- страдаете одним из перечисленных заболеваний: грипп, лихорадка, варикозное расширение вен, тромбоз, гепатит, диабет, воспаление, ишиас, выпадение межпозвоночных дисков и др.;
- проходите реабилитацию после операции.

Примечание:

Если Вы используете устройство непосредственно перед сном, помните, что массаж может оказывать стимулирующее воздействие и вызвать бессонницу.

Описание прибора

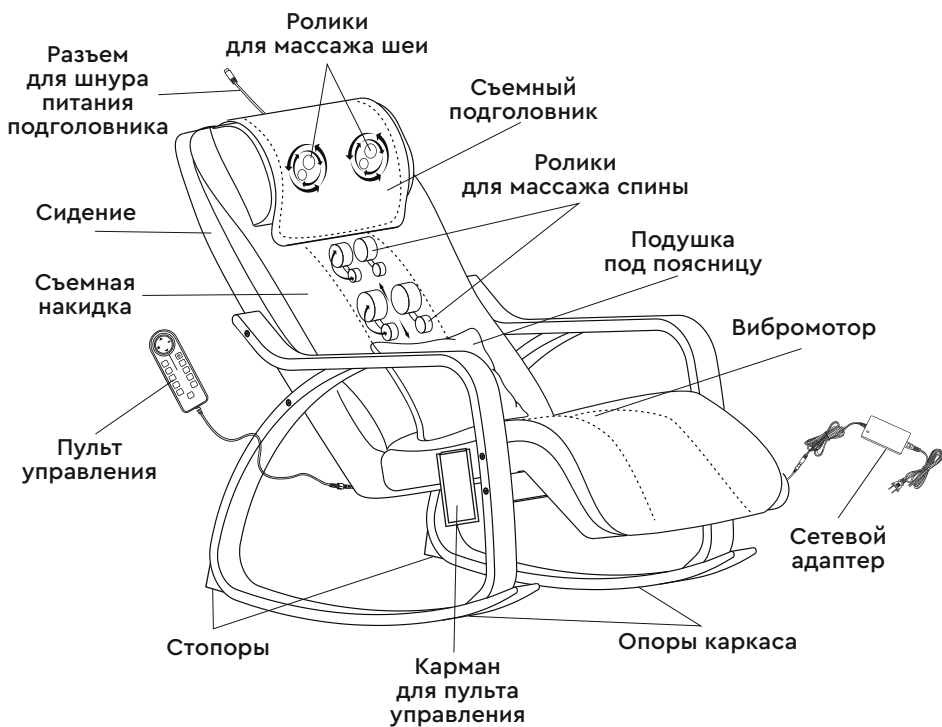

Пульт дистанционного управления

1. Кнопка включения/выключения
2. Кнопка выбора зоны массажа «Вся спина»
3. Кнопка выбора зоны массажа «Верхняя часть спины»
4. Кнопка выбора зоны массажа «Нижняя часть спины»
5. Кнопка включения и выбора режима Вибромассажа для области бедер и ягодиц
6. Кнопка включения Автоматического режима массажа
7. Кнопка включения и выбора режима массажа для области шеи (съёмный подголовник)
8. Кнопка включения режима массажа Шиаци
9. Кнопка включения и выбора режима Постукивающего массажа
10. Выбор и фиксация области массажа для зоны Спина
11. Кнопка включения /выключения подогрева спины
12. Кнопки управления положением массажных роликов
13. Регулировка скорости движения массажных роликов (активна для изменения интенсивности массажа в режиме Постукивающий массаж)

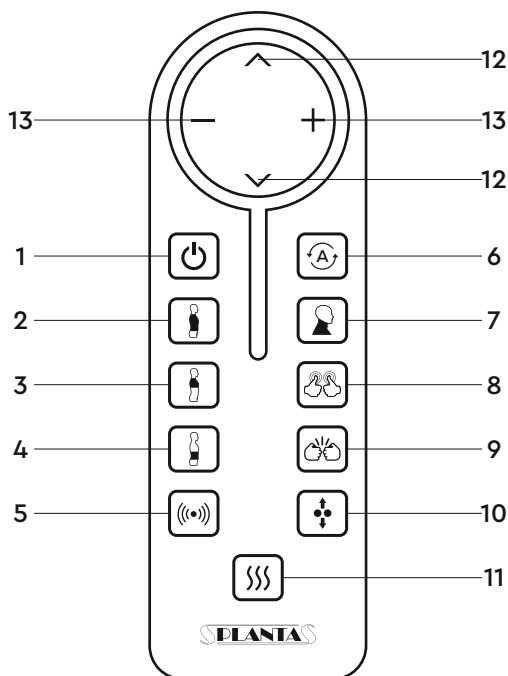

Комплектация массажного кресла-качалки

Массажное сидение
с кармашком для пульта ДУ

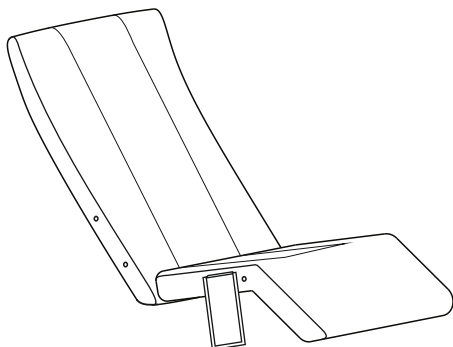

Съемная накидка на сидение

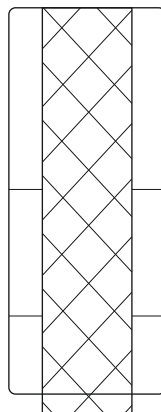

Съемный массажный подголовник

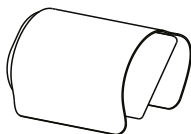

Подушка под поясницу

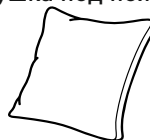

Правая опора каркаса

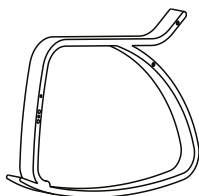

Левая опора каркаса

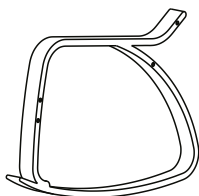

Перекладина



Комплектующие для сборки

1. Болт М6Х83 (6 шт.)
2. Болт М6Х108 (2шт) с гайкой-бочонком М6 (2 шт.)
3. Шестигранный ключ (1 шт.)
4. Шнур питания с сетевым адаптером
5. Пульт управления

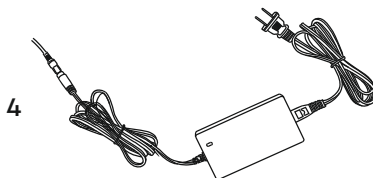
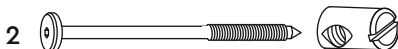
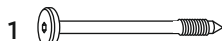

Инструкция по сборке



Внимательно прочтите все инструкции и указания по технике безопасности.

- Извлеките из коробки все элементы массажного кресла-качалки. Удалите все упаковочные материалы и наклейки.
- Внимательно осмотрите массажное кресло-качалку на предмет возможных дефектов, трещин или других повреждений. При их обнаружении не используйте прибор и обратитесь к продавцу.

ШАГ 1:

1. Положите массажное сидение на бок, возьмите одну из опор каркаса (соответствующую правильной стороне сидения) и совместите отверстия на опоре каркаса с отверстиями на массажном сидении.
2. С помощью шестигранного ключа и трех болтов М6Х83 прикрепите опору каркаса к массажному сидению.
3. Возьмите перекладину и с помощью шестигранного ключа и болта М6Х108 прикрепите перекладину к опоре каркаса, используя гайку-бочонок М6, фиксируя перекладину с задней части спинки кресла.

ШАГ 2:

1. Переверните массажное сидение с закрепленными элементами на другой бок.
2. Возьмите вторую опору каркаса и совместите ее отверстия с отверстиями на сидении и закрепите с помощью шестигранного ключа и трех болтов М6Х83, а также с перекладиной, используя М6Х108 и гайку-бочонок М6.

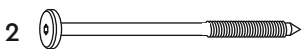
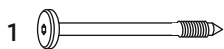

Шаг 1

Шаг 2

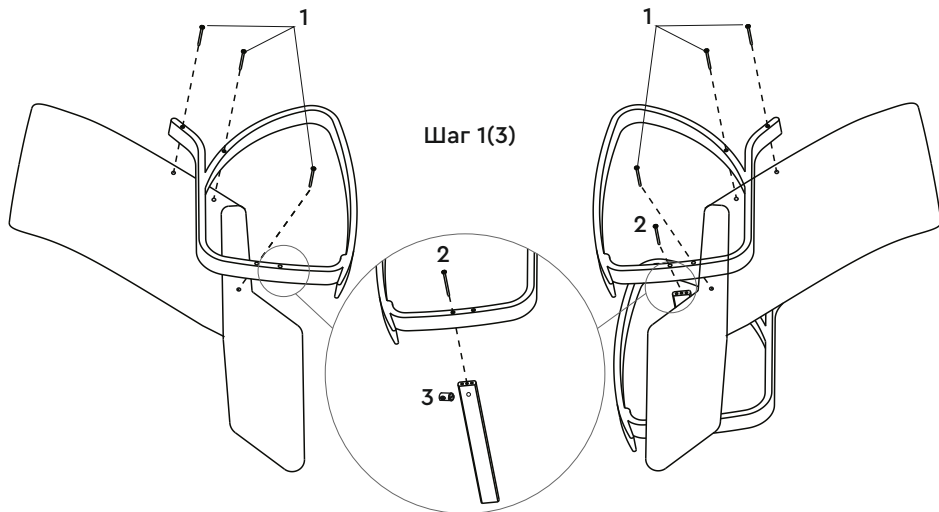

ШАГ 3:

Закрепите съемную накидку на сидении при помощи молнии сверху и липучки снизу.

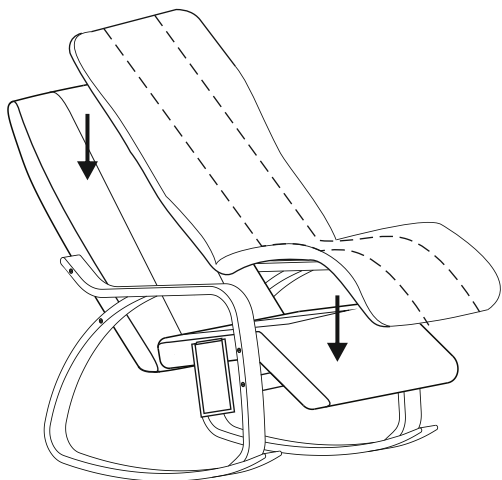

ШАГ 4:

Присоедините массажный подголовник к сидению при помощи липучки, находящейся на задней части спинки кресла. Высоту подголовника можно регулировать, при помощи липучки прикрепляя подголовник выше или ниже.

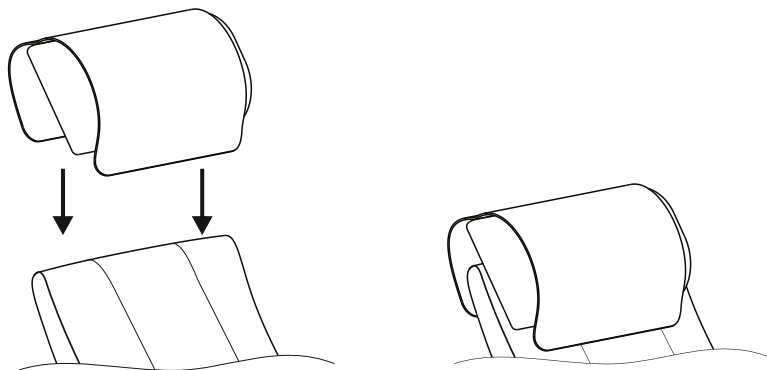

ШАГ 5:

Подключите разъем подголовника в соответствующий разъем в верхней части сидения.

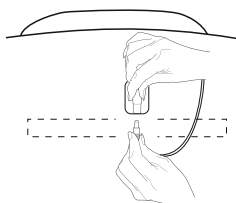

ШАГ 6:

Подсоедините к разъемам на нижней части массажного сидения сетевой адаптер и пульт управления.

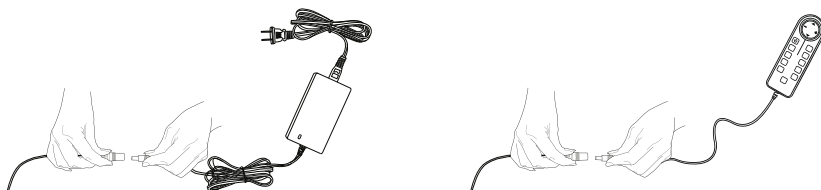

Использование

1. Осмотрите массажное кресло-качалку.
2. Убедитесь в отсутствии повреждений на устройстве и шнуре питания.
3. Подключите адаптер к розетке электрической сети 220 В.
4. Удобно расположитесь на кресле-качалке.

Регулировка подставки для ног:

Подставка для ног имеет 5 уровней наклона. Для выбора одного из 5 положений необходимо поднять подставку вверх до желаемого уровня до щелчка. Чтобы опустить подставку вниз, поднимите ее до максимально возможного положения, а потом опустите.

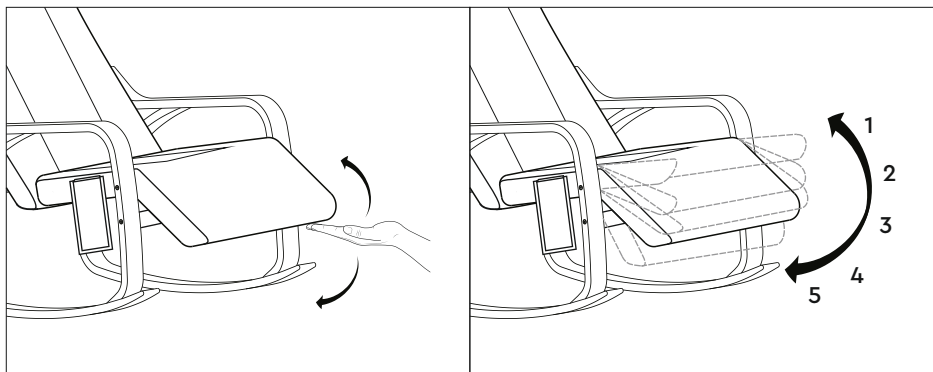

Регулировка высоты подголовника:

Высоту подголовника можно регулировать, при помощи липучки прикрепляя подголовник выше или ниже к сидению.



Выбор интенсивности:





Вы можете убрать съемную накидку для повышения интенсивности массажа.



5. Нажмите  кнопку на пульте ДУ для включения устройства. Кнопка подсветится.
6. Выберите нужный режим массажа нажатием на соответствующую кнопку:



Автоматический режим массажа направлен на быстрое восстановление и расслабление во всем теле. В автоматическом режиме чередуются и совмещаются следующие техники массажа: вибрационный массаж бедер и ягодиц, постукивание и разминание в области всей спины, а также подогрев спины в комбинации с разминающим массажем шеи.



- Нажмите кнопку  для выбора АВТОМАТИЧЕСКОГО РЕЖИМА массажа. Кнопка загорится и будет гореть на пульте ДУ.
- Вы можете управлять функцией ВИБРАЦИЯ на АВТОМАТИЧЕСКОМ РЕЖИМЕ. Функция ВИБРАЦИЯ автоматически включается на данном

режиме. Кнопка  мигает. Чтобы отключить функцию ВИБРАЦИИ, нажмите кнопку . Кнопка перестанет гореть. Для обратного включения функции ВИБРАЦИИ нажмите кнопку еще раз, кнопка снова начнет мигать.

- Вы также можете управлять функцией ПОДОГРЕВ (зона спины). Функция ПОДОГРЕВА автоматически включается в данном режиме, и кнопка на пульте ДУ мигает. Нажмите , чтобы включить 2й режим подогрева. Кнопка  будет постоянно гореть. Нажмите кнопку еще раз для выключения функции ПОДОГРЕВ,  перестанет гореть на пульте ДУ. Для обратного включения функции ПОДОГРЕВ, нажмите кнопку снова, кнопка начнет мигать на пульте.
- Для выключения АВТОМАТИЧЕСКОГО РЕЖИМА нажмите кнопку . Кнопка погаснет.

ПРИМЕЧАНИЕ: для автоматического режима предустановленная зона массажа «Вся спина». При изменении зоны массажа – происходит выход из АВТОМАТИЧЕСКОГО РЕЖИМА. Также выход из режима происходит при нажатии любых других кнопок на пульте ДУ, кроме кнопок вибрация  и подогрев .

Массаж Шиацу. Нажмите кнопку  для выбора массажа ШИАЦУ (глубокого разминания мышц спины). После нажатия кнопки  будет гореть на пульте ДУ.



В режиме массажа Шиацу можно выбрать зону массажного воздействия. По умолчанию включается область массажа «Вся спина» - кнопка  горит на пульте ДУ. Для изменения зоны массажа нажмите кнопку  /  для выбора массажа верхней/нижней части спины. Соответствующая зона будет гореть на пульте ДУ.

Вы также можете отрегулировать область массажа, нажав кнопку  (см. ниже пункт «ОБЛАСТЬ МАССАЖА»).







ПРИМЕЧАНИЕ: в режиме массажа ШИАЦУ Вы можете включить массаж ШЕЯ (с возможностью выбора одного из 2х режимов работы), функцию ПОДОГРЕВ (с возможностью выбора одного из 2х режимов работы) и функцию ВИБРАЦИЯ (с возможностью выбора одного из 3х режимов работы).

Для выключения массажа ШИАЦУ нажмите кнопку  второй раз - кнопка перестанет гореть на пульте ДУ.

Массаж постукивание.

- Нажмите кнопку  для выбора режима массажа ПОСТУКИВАНИЕ. После нажатия кнопка  будет мигать на пульте ДУ.

ПРИМЕЧАНИЕ: при выборе режима ПОСТУКИВАНИЕ массаж будет происходить только в той зоне, где в данный момент находятся массажные ролики. Для перемещения роликов в другую зону воспользуйтесь кнопками со стрелочками вверх/вниз. При перемещении роликов в нужную область будет подключаться дополнительное вращение роликов.

- Повторно нажимайте кнопку  для выбора одного из 3 режимов постукивающего массажа: 1-й режим (включен по умолчанию) - кнопка  мигает на пульте, 2-й режим - кнопка  часто мигает на пульте, 3-й режим - кнопка  горит на пульте. 4-е нажатие выключает режим ПОСТУКИВАНИЕ.
- На режиме ПОСТУКИВАНИЕ Вы можете выбрать зону массажного воздействия  /  /  для массажа всей/верхней/нижней части спины. Соответствующая зона будет гореть на пульте ДУ.





ПРИМЕЧАНИЕ! При выборе зоны спины будет также подключаться вращение массажных роликов.

Вы также можете отрегулировать область массажа, нажав кнопку  (см. ниже пункт «ОБЛАСТЬ МАССАЖА»).

- В режиме ПОСТУКИВАНИЕ с помощью кнопок +/- на пульте управления Вы можете выбрать одну из трех скоростей работы массажных роликов.



ПРИМЕЧАНИЕ: в режиме массажа ПОСТУКИВАНИЕ Вы можете включить массаж ШЕЯ (с возможностью выбора одного из 2х режимов работы), функцию ПОДОГРЕВ (с возможностью выбора одного из 2х режимов работы) и функцию ВИБРАЦИЯ (с возможностью выбора одного из 3х режимов работы).

- Для выключения режима массажа ПОСТУКИВАНИЯ нажмите кнопку  4й раз подряд. Кнопка перестанет гореть на пульте ДУ.

Массаж выбранной части спины. При помощи стрелочек вверх/вниз выберите начальное положение роликов. Далее нажмите кнопку область , кнопка начнет мигать, ролики продолжат движение, нажмите  второй раз для выбора конечного положения роликов,  будет гореть на пульте ДУ - область зафиксирована. Нажмите еще раз , чтобы сбросить выбранную область.





ПРИМЕЧАНИЕ: Выбор ОБЛАСТИ МАССАЖА доступен в режимах ШИАЦУ или ПОСТУКИВАНИЕ.

Массаж шеи может быть использован автономно либо в сочетании с любым другим видом массажа.

- Нажмите кнопку  один раз для включения 1-го режима разминающего массажа шеи (ролики вращаются против часовой стрелки), второй раз - для включения 2-го режима разминающего массажа (ролики вращаются по часовой стрелке).
- Для выключения массажа шеи нажмите кнопку  третий раз.



ПРИМЕЧАНИЕ: на режиме массаж ШЕЯ можно дополнительно включить ПОДОГРЕВ (с возможностью выбора одного из 2х режимов работы) и функцию ВИБРАЦИЯ (с возможностью выбора одного из 3х режимов работы), а также выбрать тип массажа - ШИАЦУ или ПОСТУКИВАНИЕ.

Функция подогрев может быть использована автономно либо в сочетании с любым другим видом массажа.

- Нажмите  на пульте, чтобы включить подогрев спины. Кнопка будет постоянно мигать.
- Нажмите  на пульте еще раз, чтобы включить 2й режим подогрева. Кнопка будет постоянно гореть. Нажмите  для выключения функции ПОДОГРЕВ, кнопка перестанет гореть на пульте ДУ. Для обратного включения функции ПОДОГРЕВ нажмите кнопку  еще раз, кнопка снова начнет мигать на пульте.

В режиме АВТО функция ПОДОГРЕВ включается по умолчанию, в режиме ШИАЦУ и ПОСТУКИВАНИЕ, ШЕЯ - опционально.

Функция вибрация. Вибромассаж зоны бедер и ягодиц может быть использован автономно либо в сочетании с любым другим видом массажа

- Нажмите кнопку  на пульте ДУ для активации вибрационного массажа ягодиц и бедер. Кнопка будет мигать на пульте. Повторно нажимайте данную кнопку для выбора одного из трех режимов - медленный (включен по умолчанию) - кнопка мигает на пульте ДУ, средний - кнопка быстро мигает, быстрый - кнопка горит. Четвертое нажатие на кнопку  выключит функцию ВИБРАЦИЯ,  перестанет гореть на пульте.

В режиме АВТО функция ВИБРАЦИЯ включается по умолчанию, в режиме ШИАЦУ и ПОСТУКИВАНИЕ, ШЕЯ - опционально.

7. Через 20 минут работы кресло выключится автоматически.
8. Нажатие на кнопку ВКЛ/ВЫКЛ во время работы прерывает цикл работы программы и отключает массажное кресло-качалку.
9. По завершении массажа выключите прибор из розетки.



ВНИМАНИЕ! При раскачивании кресла следите, чтобы сетевой провод питания не был поврежден или зажат полозьями кресла.

ПРИМЕЧАНИЯ:

- Прибор автоматически отключается через 20 минут в целях безопасности. Эта функция не должна рассматриваться в качестве замены функции отключения. Не забывайте отключить прибор от сети, если он не используется.
- Не пытайтесь встать (стоять) на этом массажере.
- Не используйте функции массажа или подогрева непрерывно более 20 минут.

Полезное действие массажа составляет 20 минут - что соответствует оптимальной продолжительности массажа, оказывающего благотворное влияние на организм.

Внимание!

- При обнаружении неисправностей в работе прибора немедленно прекратите его использование и обратитесь к продавцу.
- В целях безопасности все работы по ремонту и обслуживанию устройства должны выполнять только уполномоченные представители производителя.
- Не пытайтесь устранить неисправность самостоятельно!

Уход и Хранение

- Перед чисткой выключите устройство и отключите его от сети, дайте кресло-качалке остыть.
- Используйте для очистки ткань, смоченную мягким моющим средством.
- Никогда не допускайте попадания воды или других жидкостей на электрические части массажного кресла.



Внимание! Ни в коем случае не используйте абразивные или агрессивные чистящие средства и не погружайте устройство в воду.

- Устройство можно снова использовать после того, как оно полностью высохнет.



Внимание! Запрещено снимать панели устройства или открывать застёжки, т.к. ремонт внутренних компонентов может проводиться только квалифицированными специалистами.

- Если Вы не используете массажер, храните его в сухом месте вдали от воздействия прямых солнечных лучей.
- Во время хранения не ставьте на устройство тяжелые предметы, в противном случае возможны поломки частей устройства.
- Не допускайте падения устройства. Это может привести к его повреждению.
- Избегайте соприкосновения аппарата с острыми или режущими предметами, которые могут повредить ткань.
- Во избежание поломки не сворачивайте шнур вокруг кресла.

Возможные неполадки и способы их устранения

Проблема	Возможная причина	Решение
Не включается	Устройство не подключено	Убедитесь, что устройство включено в сеть
		Проверьте правильность подключения адаптера
	Устройство включено неправильно	Нажмите кнопку ВКЛ/ВЫКЛ
Устройство неожиданно отключилось	Вы используете массажер более 20 мин	Это нормально, устройство исправно работает
Массажные ролики двигаются слишком медленно	Слишком большое давление на массажные ролики	Уменьшите давление на массажные ролики

Проблема	Возможная причина	Решение
Слышен громкий звук во время использования кресла	Звук вызван работой массажного механизма	Это нормальная ситуация при работе массажера

Технические характеристики

Модель: MRC-1000

Питание: 220В , 50-60 Гц

Мощность: 48 Вт

Размер прибора: 132x63,5x82,5 см

Размер подголовника: 41x21 см

Ширина сидения: 52 см

Вес нетто : 18,5 кг

Материал: ABS-пластик, полиэстер, пенополиуретан

Каркас - бук и береза

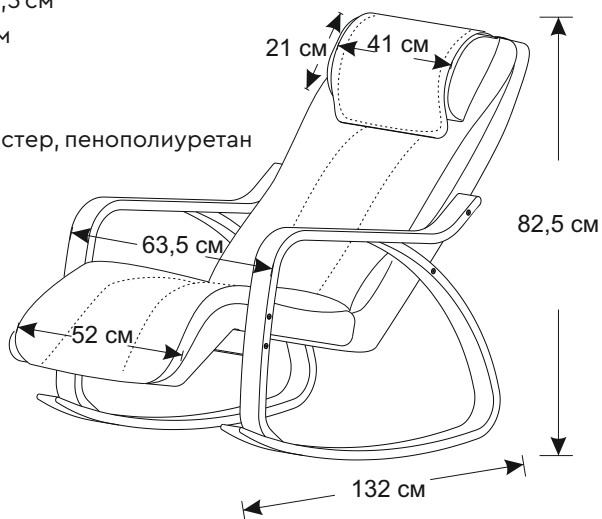

Производитель оставляет за собой право для разных партий поставок без предварительного уведомления изменять комплектующие части изделия, не влияя при этом на основные технические параметры изделия. Это может повлечь за собой изменение веса и габаритов изделия, но не более чем на $\pm 5-10\%$.

Утилизация

Неправильная утилизация электроприборов наносит непоправимый вред окружающей среде. Не выбрасывайте неисправные электроприборы вместе с бытовыми отходами. Обратитесь для этих целей в специализированный пункт утилизации электроприборов. Адреса пунктов приема бытовых электроприборов на переработку Вы можете получить в муниципальных службах Вашего города.



ГАРАНТИЙНЫЙ ТАЛОН

<p>Условия гарантии</p> <ol style="list-style-type: none"> 1. В случае обнаружения неисправности в период Гарантийного срока данное изделие подлежит обмену торговым предприятием, продавшим данное изделие. 2. Гарантийная замена производится при наличии заполненного гарантийного талона и при условии соблюдения правил эксплуатации, описанных в инструкции по пользованию. 3. Гарантия на изделие не распространяется в случаях: <ul style="list-style-type: none"> - механических повреждений; - выхода из строя изделия из-за попадания внутрь его инородных предметов и жидкостей, насекомых и т.п.; - использования изделия в условиях и режимах, отличающихся от бытовых. 4. Гарантия не распространяется на аксессуары и комплектующие. 5. Гарантия также теряет силу, если в гарантийный период ремонт неисправного изделия производился не уполномоченными на то лицами. 6. Гарантийный срок – 1 год. 7. Срок службы – 3 года. <p>Дата изготовления указана на упаковке.</p> <p>Изготовитель: «Сямьнь Хелспал Электроник Ко., Лтд.»,</p> <p>Адрес: №148 Бингланг Ксили, Симинг Дистрикт, Сямьнь, Фуджиан, Китай</p> <p>Импортер / Уполномоченная организация: ООО «ПАЛЛАДА», 111675, Россия, город Москва, улица Руднёвка, дом 4, п IV к 1,2 оф 1 рм 2/5</p> <p>Служба сервисной поддержки потребителей: https://www.planta-russia.ru +7 (495) 137-80-32</p> <div style="text-align: right; margin-top: 20px;">  </div>	<p>Гарантийный талон</p> <p>Изделие: _____</p> <p>Модель: _____</p> <p>Дата продажи: _____</p> <p>Торговая организация: _____</p> <hr/> <p>Изделие получил, претензий к комплектации и внешнему виду не имею, с условиями гарантии согласен.</p> <p>Ф.И.О. и подпись покупателя: _____</p> <hr/> <p>Вскрыл упаковку, проверил и продал.</p> <p>Ф.И.О. продавца: _____</p> <hr/> <p style="text-align: right; margin-top: 20px;">М.П.</p>
---	--