

REDVERG BASIC

ИНСТРУКЦИЯ ПО ЭКСПЛУАТАЦИИ

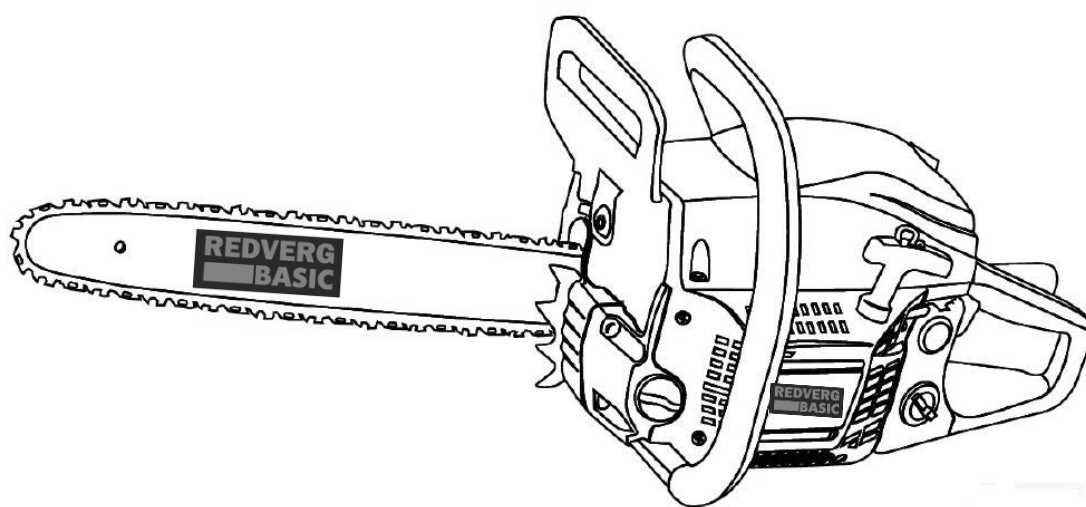

ПИЛА ЦЕПНАЯ БЕНЗИНОВАЯ

REDVERG BASIC

GC-52

1. ТЕХНИКА БЕЗОПАСНОСТИ.

1.1. ПЕРЕД НАЧАЛОМ ЭКСПЛУАТАЦИИ ИНСТРУМЕНТА.

- Внимательно прочитайте руководство пользователя, чтобы понять принцип работы инструмента.
- Запрещено пользоваться инструментом, если вы находитесь в состоянии алкогольного опьянения, устали или не выспались, у вас наблюдается вялость в результате приёма лекарства от простуды или в любых других случаях, когда ваше сознание может быть ухудшено или вы не можете пользоваться инструментом надлежащим и безопасным образом.
- Не включайте двигатель в закрытом помещении. Выхлопные газы содержат опасный оксид углерода.
- Не пользуйтесь инструментом в указанных ниже случаях:
 - Если пол скользкий или существуют другие обстоятельства, не позволяющие сохранять устойчивое положение.
 - Ночью, при сильном тумане или в любом другом случае, когда ваше поле зрения может быть ограничено и трудно получить чёткий обзор рабочего участка.
 - Во время ливней, молний, сильного или шквалистого ветра, или в любое другое время, когда погодные условия не позволяют безопасно пользоваться инструментом.
- При первом использовании инструмента, а также перед началом работ необходимо пройти обучение у опытного специалиста.
- Недосып, усталость или физическое истощение приводят к снижению внимания, что, в свою очередь, может привести к несчастным случаям или получению травм.
- Ограничьте время непрерывного использования инструмента примерно до 10 минут за сеанс работы, между сеансами работы делайте перерыв 10-20 минут для отдыха. Кроме того, общее количество рабочего времени за один день должно быть не больше 2 часов.
- Держите настоящее руководство всегда под рукой, чтобы вы смогли обратиться к нему в случае возникновения вопросов.
- В случае продажи, аренды или другой передачи инструмента необходимо прикладывать руководство по эксплуатации.
- Не допускайте детей или других лиц, не способных полностью понять указания, приведённые в настоящем руководстве, к использованию данного инструмента.

1.2. РАБОЧАЯ ОДЕЖДА И СРЕДСТВА ЗАЩИТЫ.

- **Во время работы с инструментом необходимо надевать соответствующую защитную одежду и использовать средства индивидуальной защиты, такие как:**

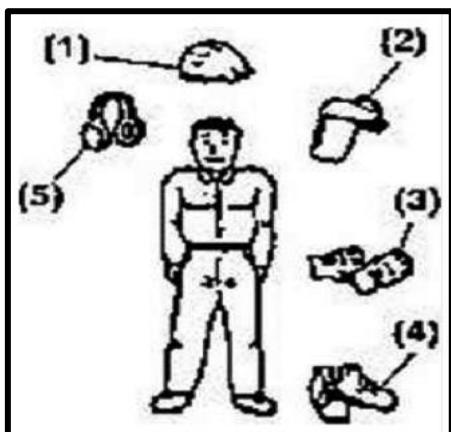

- (1) Шлем;
- (2) Защитные очки или маска;
- (3) Прочные рабочие перчатки;
- (4) Рабочую обувь с нескользящей подошвой;
- (5) Защитные наушники.

- С собой необходимо иметь:
 - Комплектующие детали и принадлежности;
 - Топливо и масло для цепи в надлежащих ёмкостях;
 - Предметы для обозначения вашей рабочей зоны (верёвка, предупредительные надписи);
 - Свисток (для совместной работы или аварийной ситуации);
 - Топор или пилу (для устранения преград).
- Запрещено работать с инструментом, если на вас надеты брюки с широкими штанинами, вы обуты в сандалии или без обуви.

1.3. ПРЕДУПРЕЖДЕНИЯ, КАСАЮЩИЕСЯ РАБОТЫ С ТОПЛИВОМ.

- Двигатель инструмента предназначен для работы на смешанном топливе, которое содержит легковоспламеняющийся бензин. Не храните бочки с топливом и не осуществляйте заправку топливом в месте, где котёл, плита, горящие дрова, электрические искры, сварочные искры или любые другие источники тепла или огня могут привести к возгоранию топлива.
- Курение во время работы с инструментом или заправки топливного бака крайне опасно. Не закуривайте сигареты вблизи инструмента.
- Для заправки топливного бака сначала выключите двигатель и перед заправкой внимательно осмотритесь вокруг, чтобы убедиться в отсутствии искр или открытого огня поблизости.
- В случае разлива топлива во время заправки удалите разлитое топливо сухой тканью перед повторным включением двигателя.
- После заправки плотно закрутите крышку топливного бака и переместите инструмент на расстояние не менее 3 метров от мест заправки перед включением двигателя.

1.4. ПЕРЕД ЗАПУСКОМ ДВИГАТЕЛЯ.

- Проверьте рабочее место, объект и направление распила. Если есть помехи, их нужно устранить.
- Начинать работу следует только в том случае, если вы очистили рабочее место, устойчиво стоите на ногах и спланировали маршрут отступления от падающих деревьев.
- Будьте внимательны, не допускайте присутствия посторонних лиц и животных в рабочей зоне, диаметр которой в 2,5 раза превышает размер объекта распила.
- Проверьте инструмент на предмет изношенных, ослабленных или повреждённых деталей. Не работайте с инструментом, если он повреждён или неправильно настроен, а также если собран не полностью и не безопасно.
- Убедитесь, что цепь пилы остановилась при отпуске рычага управления дроссельной заслонкой.

1.5. ПРИ ЗАПУСКЕ ДВИГАТЕЛЯ.

- Всегда держите инструмент надёжно обеими руками при работающем двигателе. Используйте жёсткий зажим, крепко обхватив ручки.
- Инструмент с работающим двигателем не должен находиться вблизи частей вашего тела.
- Перед запуском двигателя убедитесь, что цепь пилы ни с чем не контактирует.

1.6. ЭКСПЛУАТАЦИЯ.

- Ручки должны быть сухими, чистыми и не запачканными маслом или топливной смесью.
- Не трогайте глушитель, свечи зажигания или другие металлические части двигателя во время его работы или сразу после останова, так как это может привести к получению серьёзных ожогов или поражению электрическим током.

- Будьте крайне внимательно при резке кустарников и побегов маленького размера, потому что небольшие материалы могут попасть в режущую цепь и ударить Вас или выбить Вас из равновесия.
- При пилении ветки или побегов, которые находятся в натяжении (так называемая пружинящая штанга), будьте бдительны при отдаче, чтобы Вас не ударила ветка или бензопила, когда натяжение в ветке ослаблено.
- Проверяйте деревья на наличие сухих веток, которые могут упасть во время работы.
- Всегда выключайте двигатель перед установкой.

1.7. МЕРЫ ПРЕДОСТОРОЖНОСТИ ДЛЯ ПОЛЬЗОВАТЕЛЕЙ ЦЕПНОЙ ПИЛЫ В СЛУЧАЕ ОБРАТНОЙ ОТДАЧИ.

- Обратная отдача может произойти, когда носок или конец направляющей шины касается предметов или, когда дерево смыкается и защемляет пилу в пропиле. Прикосновение концевой части направляющей шины к какому-либо объекту может вызвать внезапную и быструю реверсивную реакцию, которая отбрасывает пилу вверх и назад на оператора. При защемлении пильной цепи пилу может быстро отбросить назад на оператора. Такие реакции пилы могут привести к потере контроля над ней и серьёзным травмам.
- Не стоит полагаться исключительно на предохранительные устройства, встроенные в Вашу пилу. Как пользователь пилы, Вы должны предпринять все меры, чтобы исключить возможность возникновения несчастных случаев и ранений.
- Постарайтесь понять, что такое отскок. Это поможет уменьшить эффект внезапности его возникновения, что, в свою очередь, уменьшит вероятность несчастного случая.
- Крепко и жёстко держите пилу обеими руками при работе. Правой рукой держите заднюю рукоятку, левой рукой переднюю. Пальцы рук должны обхватывать рукоятку, большой палец находится снизу рукоятки. Жёсткий хват поможет вам уменьшить отскок и не потерять контроль над пилой.
- Очистите своё рабочее место от мусора. Уберите так же все предметы, на которые ваша цепная пила может наткнуться в процессе пиления конкретного бревна.
- Выполняйте пиление при высокой скорости вращения двигателя.
- Запрещается пиление выше высоты плеча.
- Следуйте рекомендациям изготовителя и инструкциям заточке и техническому обслуживанию пильной цепи.
- Используйте направляющие шины и цепи, разрешённые заводом-изготовителем, или аналоги.

1.8. ТЕХНИЧЕСКОЕ ОБСЛУЖИВАНИЕ.

- Для того чтобы обеспечить надлежащее рабочее состояние Вашего инструмента, рекомендуется регулярно проводить техническое обслуживание и проверку, указанные в настоящем руководстве.
- Перед выполнением работ по техническому обслуживанию или проверке всегда отключайте двигатель.
- Металлические детали остаются очень горячими сразу после отключения двигателя.
- Работы по техническому обслуживанию, кроме тех, которые указаны в настоящем руководстве по эксплуатации, должны выполнять специалисты официального сервисного центра.
- При перемещении инструмента всегда выключайте двигатель, надевайте защитный чехол на шину, держите глушитель подальше от Вашего тела.

2. ЭКСПЛУАТАЦИЯ ЦЕПНОЙ БЕНЗОПИЛЫ.

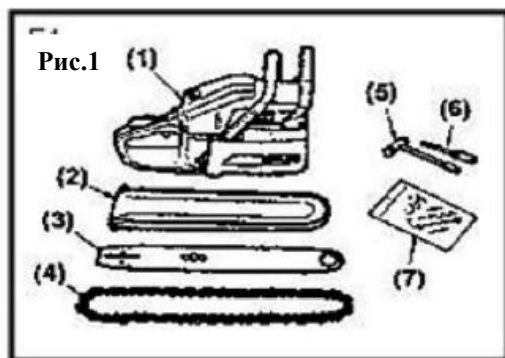

В стандартный комплект поставки пилы входят следующие позиции, как показано на рис. 1

(1)- Силовой агрегат- 1шт.; (2)- Защитный чехол для шины- 1шт.; (3)- Направляющая шина- 1шт.; (4)- Пильная цепь- 1шт.; (5)- Свечной ключ- 1шт.; (6)- Отвёртка для регулировки карбюратора- 1шт.; (7)- Зубчатый упор- 1шт.; и монтажные винты- 2шт.; Шестигранный ключ- 2шт.; Круглый напильник- 1шт.; Инструкция по эксплуатации- 1шт.

2.1. УСТАНОВКА НАПРАВЛЯЮЩЕЙ ШИНЫ И ПИЛЬНОЙ ЦЕПИ.

ВНИМАНИЕ! Пильная цепь имеет очень острые края. Используйте плотные защитные перчатки для безопасности.

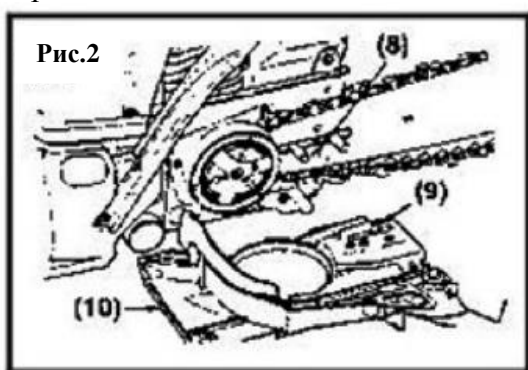

1. Потяните передний защитный щиток к передней рукоятке, чтобы проверить, что тормоз не включён.

2. Ослабьте гайки и снимите цепь.

3. Установите зубчатый упор из комплекта поставки на силовой агрегат.

4. Установите цепь на зубчатое колесо, затем перемещая пильную цепь по направляющей шине установите направляющую шину на силовой агрегат.

5. Убедитесь, что звенья встали между зубчиками звёздочки.

6. Установите крышку на место, наживив гайку на резьбовую шпильку.

Отрегулируйте положение устройства натяжения цепи на крышке цепи так, чтобы оно проходило в пазовую часть направляющей шины. (Рис.2).

(8)- Пазовая часть;

(9)- Регулятор натяжения;

(10)- Крышка цепи.

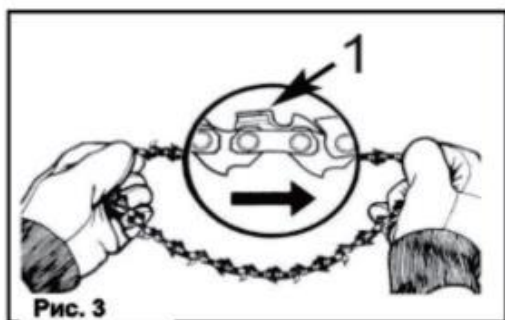

При установке цепи обращайте внимание на направление вращения.

Растяните цепь так, чтобы режущие зубья были направлены по часовой стрелке к вращению (Рис.3);

Направление вращения указано как на крышке пилы, так и на зубьях цепи. При установке совместите обе стрелки в одном направлении.

ВНИМАНИЕ! Правильное натяжение цепи имеет большое значение. Необходимо проверять его каждый раз перед использованием пилы, а также в процессе работы. Частые проверки и регулировки позволяют улучшить эксплуатационные характеристики и продлить срок службы цепи.



Рис.4

Чтобы увеличить натяжение цепи, возьмите за носок пильной шины и поверните регулировочный винт (4) Рис.4 по часовой стрелке. Поворот винта против часовой стрелки позволит вам ослабить натяжение. Убедитесь, что цепь плотно прилегает к пильной шине.

Осуществив регулировку, продолжайте удерживать носок шины в приподнятом положении и крепко затяните гайки на крышке.
2) Ослабить;(3) Затянуть;(4) Регулировочный винт.

Правильно натянутая цепь плотно прилегает к шине со всех сторон и свободно проворачивается рукой (в перчатках).

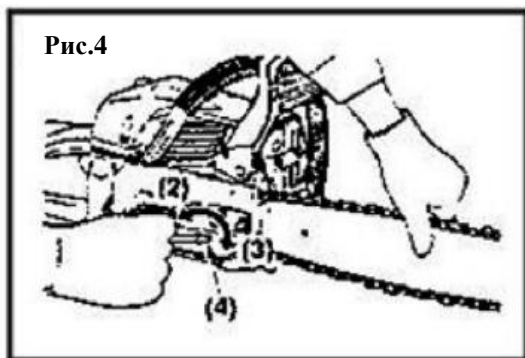
- Если цепь не проворачивается или заедает, значит, она натянута слишком плотно. В этом случае потребуются незначительные регулировки.
- Вручную ослабьте гайку на крышке. Ослабьте натяжение цепи, плавно поворачивая регулировочный винт (4) Рис.4 против часовой стрелки.
- Проведите цепь назад и вперед по всей шине на один оборот. Продолжайте регулировку до тех пор, пока цепь не будет свободно вращаться, но в то же время убедитесь, что она не провисает. Если необходимо увеличить натяжение, поверните регулировочный винт по часовой стрелке.
- После установки нужного натяжения крепко затяните гайку на крышке, удерживая носок шины в приподнятом положении.

ВНИМАНИЕ! Новая пильная цепь может растянуться, поэтому необходимо проверять и корректировать её натяжение после каждых 5 пропилов. Это нормально. Цепь быстро приработается, и необходимость в регулировке будет возникать гораздо реже.



Рис.5

В случае если цепь чрезмерно провисла или слишком сильно натянута, зубчатое колесо, шина, цепь изнашиваются намного быстрее. На Рис.5 проиллюстрировано правильное натяжение при холодной цепи (А), теплой цепи (В), а также цепи, натяжение которой необходимо отрегулировать (С).

2.2. ТОПЛИВО И СМАЗОЧНОЕ МАСЛО ДЛЯ ЦЕПИ.

2.2.1. Топливо.

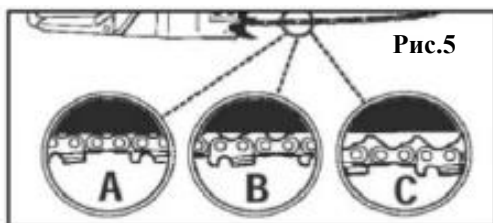
Используется смесь бензина стандартного качества (этилированный или неэтилированный, без содержания спирта октановым числом не ниже 90) и высококачественного моторного масла для 2-тактных двигателей воздушного охлаждения. Производитель рекомендует использовать 2х тактное масло REDVERG RD-2T-1L-TB(TC)

Рекомендуемые пропорции смешивания:

Бензин: масло

При использовании до 20 часов: пропорции - 20:1

При использовании более 20 часов: пропорции - 25:1

Бензин, л	1	2	3	4	5
2х тактное масло, мл	40	80	120	160	200

2.2.2. Цепное масло.

- Во время работы пилы, цепь испытывает большую нагрузку и трение о древесину. Эти факторы делают работу трудной и напряженной, а также существенно влияют на ресурс пилы.

- По этим причинам необходимо пользоваться смазкой во время работы.
ВНИМАНИЕ! Запрещается работать пилой без применения смазки пильного механизма!
- Для смазки можно использовать только специальные масла для смазки шины, цепи и ведущей звездочки.
ВНИМАНИЕ! Периодически (каждые 3-5 часов наработки) проводите чистку и смазку ведущей звездочки на кончике пильной шины.
- Перед началом работы проверяйте ее состояние и свободу вращения.
- Отсутствие смазки на звездочке может привести к повышенному нагреву шины и цепи, и как следствие их деформации и преждевременному износу.
- Рекомендуется использовать специальное минеральное адгезионное масло для пильных механизмов.
- Данное масло приготовлено на основе высокоочищенных минеральных и авиационных масел и специального пакета присадок, обеспечивающих эффективную защиту против износа трущихся деталей, снижение энергопотребления, температуры цепи и шины, предотвращение деформации шины и цепи,
- Достаточная и регулярная смазка пильной цепи необходима для минимизации трения между цепью и шиной.
- Не стоит экономить на смазке шины и цепи. Если пильная цепь будет недостаточно хорошо смазана, то неизбежно сократится эффективность работы инструмента и срок службы цепи. К тому же, цепь очень скоро затупится, а шина быстро износится из-за перегрева.
- О плохой смазке во время работы свидетельствует дым, идущий из цепи.
ВНИМАНИЕ! Обыкновенные моторные масла не подходят для смазки цепи пильного механизма. Изготовитель не несет ответственность за надежность работы пильного механизма, при использовании других, не рекомендованных марок и типов масел, а также в случаях работы инструмента без смазки пильного механизма. Производитель рекомендует использовать специальное цепное масло **REDVERG RD-CH-1L(1л), RD-CH-5L(5л)**.
Не используйте отработанное или восстановленное масло, которое может повредить масляный насос.
- К безусловным признакам неверного использования пилы с недостаточной смазкой относятся изменение цвета цепи и/или шины, деформация направляющей шины.

2.3. ЗАПУСК ДВИГАТЕЛЯ.

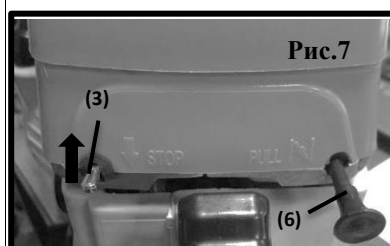
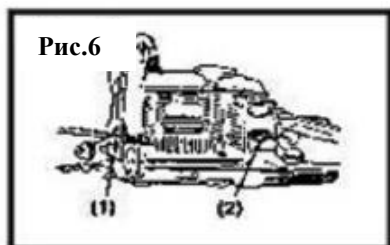

1. Заполните топливный (2) и масляный (1) баки и плотно затяните крышки. (Рис.6)
2. Переведите переключатель (3) в положение «ВКЛ». (Рис.7)
3. Переведите рычаг заслонки (6) в закрытое положение, вытянув его на себя (рис.7,8).
(1) - Масло для смазки цепи; (2) - Топливо; (3) – Переключатель; (4) - Клавиша дроссельной заслонки; (5) - Клавиша блокировки дроссельной заслонки; (6) - Рычаг заслонки.

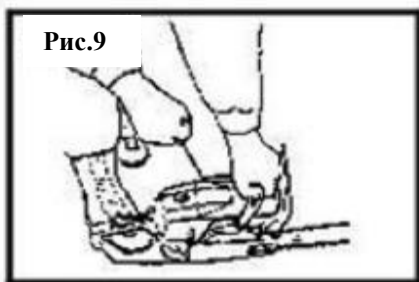

4. Крепко удерживая бензопилу на земле, резко дерните за ручку стартера несколько раз. (Рис.9).

ВНИМАНИЕ! Не кладите руки на цепь во время запуска двигателя. Пила может коснуться Вашего тела. Это очень опасно.

5. Когда зажигание двигателя сработало, задвиньте рычаг заслонки (6) и снова дерните за ручку стартера для запуска двигателя.

6. В случае повторного пуска сразу после останова двигателя оставьте рычаг заслонки в открытом положении.

ВНИМАНИЕ! Следите за цепью пилы, так как она начнёт вращаться при запуске двигателя.

2.4. ПРОВЕРКА ПОДАЧИ ЦЕПНОГО МАСЛА.

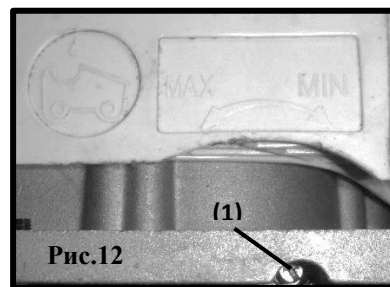
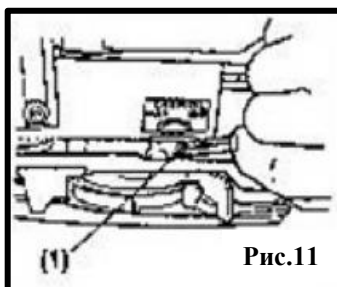
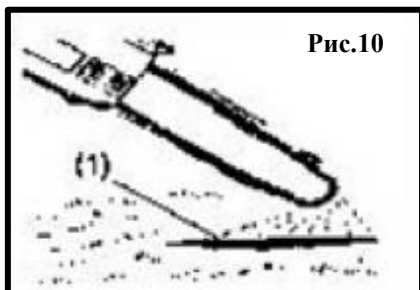

После запуска двигателя обеспечьте вращение цепи на средней скорости, чтобы убедиться, что масло для смазки цепи разбрызгивается, как показано на рисунке. (Рис.10)

(1) Масло для смазки цепи

Поток масла для смазки цепи можно регулировать, вставив плоскую отвёртку в паз винта (1) в нижней части стороны муфты (Рис.11,12) Выполните регулировку в соответствии с вашими рабочими условиями, поворачивая винт в положения MIN или MAX обозначенные на корпусе, тем самым уменьшая или увеличивая подачу цепного масла.

ВНИМАНИЕ! Масляный бак должен быть почти пустым к моменту выработки топлива. Необходимо заливать масло каждый раз, когда вы управляете инструментом топливом.

2.5. РЕГУЛИРОВКА КАРБЮРАТОРА. (Рис.13,13а,13b).

Карбюратор, установленный на Вашем инструменте, был отрегулирован на заводе, однако в зависимости от рабочих условий требуются надстройки.

Перед регулировкой карбюратора убедитесь, что установлены чистые воздушный/топливный фильтры и залито свежее топливо надлежащего качества.

Во время регулировки выполните следующие шаги.

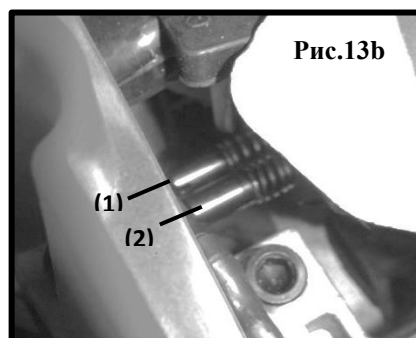
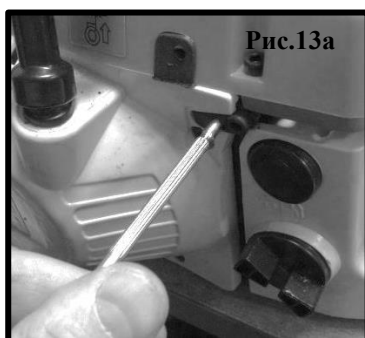
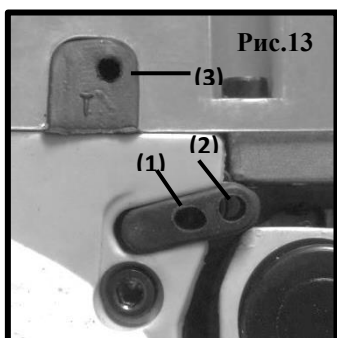

Регулировку карбюратора проводите с установленной цепью.

1. Отключите двигатель и поворачивайте винты регулировки минимальных (1) и максимальных оборотов (2) до упора Рис.13,13а,13b. Не прикладывайте усилие. Затем поверните их обратно на первоначальное количество оборотов, как показано ниже.

Винт регулировки минимальных оборотов	1 8/
Винт регулировки максимальных оборотов	1 1/4

2. Запустите двигатель и дайте ему прогреться при приоткрытой дроссельной заслонке.
 3. Медленно поверните винт регулировки минимальных оборотов (1) по часовой стрелке, чтобы найти положение, при котором скорость холостого хода будет максимальной, затем поверните винт регулировки назад на четверть (1/4) оборота против часовой стрелки.
 4. Поверните регулировочный винт холостого хода (3) против часовой стрелки, чтобы цепь пилы не поворачивалась. Если скорость холостого хода слишком медленная, поверните винт по часовой стрелке.
 5. Выполните пробный разрез и отрегулируйте винт регулировки максимальных оборотов (2) для обеспечения оптимальной мощности резки, не для максимальной скорости.
- ВНИМАНИЕ!** Неправильная регулировка карбюратора может привести к неправильной работе пилы и выходу её из строя, поэтому регулировку должен производить специалист. Рекомендуем обращаться в специализированный сервисный центр.

2.6. ЦЕПНОЙ ТОРМОЗ.

Ваша цепная пила оборудована автоматическим тормозом цепи, который останавливает цепь в случае отскока во время работы. Тормоз срабатывает автоматически под воздействием сил инерции, которые действуют на рукоятку тормоза.

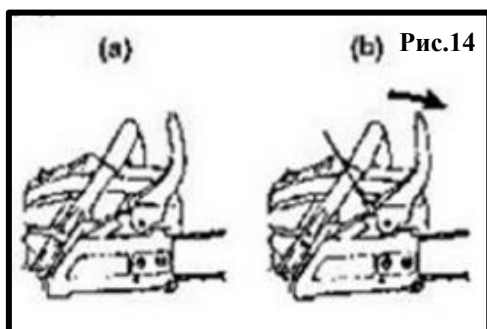

Тормоз можно также включить вручную, двигая рукоятку тормоза вниз к направляющей шине. Для того чтобы отпустить тормоз, потяните ручку тормоза к передней рукоятке, пока не услышите щелчок Рис.14. Если тормоз не работает, обратитесь в сервисную службу для проведения проверки и ремонта. Если при включённом тормозе двигатель продолжает работать на высокой скорости, то муфта сцепления нагревается, что может привести к отказу.

Если тормоз срабатывает во время работы инструмента, немедленно уберите пальцы с рычага дроссельной заслонки и дайте двигателю поработать на холостом ходу.

2.7. ВЫКЛЮЧЕНИЕ ДВИГАТЕЛЯ.

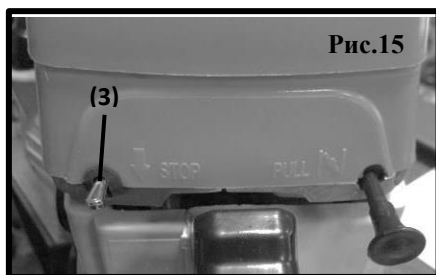

1. Отпустите клавишу дроссельной заслонки, чтобы двигатель поработал на холостом ходу в течение нескольких минут.
2. Переведите выключатель (3) в положение «Стоп». (Рис.15)

2.8. РАСПИЛОВКА.

Перед тем как приступить к работе, внимательно прочитайте раздел «Безопасная эксплуатация». Рекомендуется сначала попрактиковаться, распиливая небольшие бревна. Это также поможет Вам привыкнуть к инструменту. Всегда соблюдайте правила техники безопасности. Используйте цепную пилу только для распиливания деревьев. Запрещено использовать пилу для резки других материалов.

Вибрации и обратная отдача могут меняться в зависимости от материалов, необходимо соблюдать требования техники безопасности. Не используйте цепную пилу в качестве средства подъёма, перемещения или разделения предметов.

Не обязательно прикладывать усилие, чтобы пила производила пиление. Достаточно слегка надавливать на неё при работающем двигателе и полностью открытой дроссельной заслонке.

Если пила застряла в пропиле, не пытайтесь вытащить ее за счёт усилия, используйте специальный клин или уровень.

2.8.1. Защита от обратной отдачи.

Пила оборудована цепным тормозом, который останавливает цепь в случае обратной отдачи при правильной работе. Перед началом Работы Вы должны проверить состояние цепного тормоза. Для этого дайте пиле поработать при полностью открытой дроссельной заслонке в течение 1-2 секунд, затем нажмите на переднюю ручку тормоза, толкая ее вперёд.

Цепь должна немедленно остановиться, а двигатель продолжить работу на полной скорости. Если цепь останавливается медленно или совсем не останавливается, замените ленточный тормоз и барабан муфты перед началом работы.

Очень важно, чтобы проверка цепного тормоза на осуществлялась перед каждым применением и цепь всегда была острой, чтобы обеспечить безопасный уровень обратной отдачи пилы.

Снятие защитных устройств, ненадлежащее техническое обслуживание или неправильная замена шины или цепи может привести к увеличению риска получения серьёзных травм из-за обратной отдачи.

Отброс пилы возникает при неосторожном и неправильном обращении с пилой.

Например: при резком касании древесины кончиком шины или касании верхней части шины. При работе Вы не должны надеяться только на систему безопасности пилы, надо знать основные понятия и принципы возникновения отброса, чтобы уменьшить риск их возникновения:

- Держите пилу всегда обеими руками - правой заднюю ручку, левой рукой - переднюю ручку. Крепко сожмите пальцы. Надежное удержание пилы позволит Вам удержать равновесие и не потерять контроль над пилой во время возможного отброса.
- Производите пиление на максимальных оборотах.
- Не производите пиление выше уровня плеча.
- Используйте шины и цепи, только рекомендованные изготовителем.

Рис.16

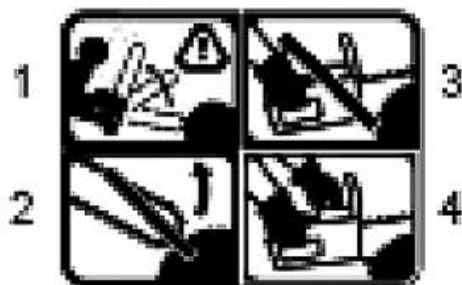

Предупреждающие об отбросе знаки Рис.16:

- 1,2. Запрещается работать концом шины;
3. Запрещается работать одной рукой;
4. Правильная работа пилой.

2.8.2. Виды отбросов шины:

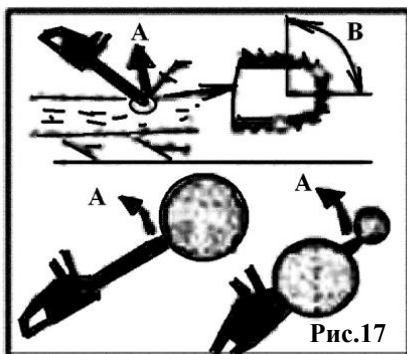

Отбросы с круговой траекторией Рис.17:

А- вперёд(при заклинивании);
В- зона возникновения отброса;
С-назад.

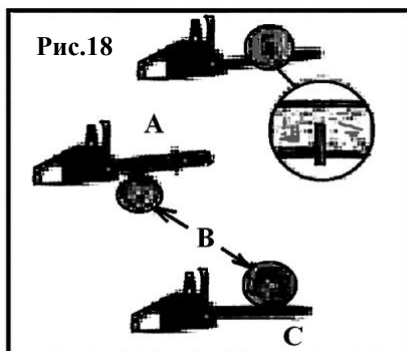

Отбросы вперёд и назад Рис.18:

А- траектория отброса;
В- дерево.

2.9. ВАЛКА ДЕРЕВА.



1. Определите направление валки (3) с учетом ветра, наклона дерева, расположения тяжелых ветвей, легкости выполнения задачи после валки и других факторов Рис.19.
2. Во время расчистки области вокруг дерева подготовьте хорошую опору для ног и путь отступления.
3. Сделайте угловой подпил (1) на одну треть вглубь дерева со стороны валки выше участка излома дерева.

4. Сделайте валочный подпил (2) с противоположной стороны от предыдущего надпила и на уровне чуть выше, чем нижняя часть надпила.

ПРИМЕЧАНИЕ: Когда Вы валите дерево, убедитесь в том, что предупредили находящихся рядом людей об опасности.

2.9.1 Распиловка и обрезка сучьев.

- Обеспечивайте опору для ног, не стойте на бревне.
- Будьте бдительны и остерегайтесь перекатывания бревна. Особенно при работе на склоне, стойте на верхней стороне.
- Следуйте инструкциям в разделе 1 «Правил безопасности» во избежание отдачи пилы.
- Перед началом работы проверьте направление изгибающей силы внутри бревна. Заканчивайте распиливание со стороны, противоположной направлению изгиба во избежание зажатия шины в распиле.

2.9.2. Распиловка бревна, лежащего на земле.



Рис.20

Сделайте рез до половины бревна, затем перекатите ствол и отрежьте с противоположной стороны как показано на Рис.20.

2.9.3. Распиловка бревна на опорах выше уровня земли (Рис.21).

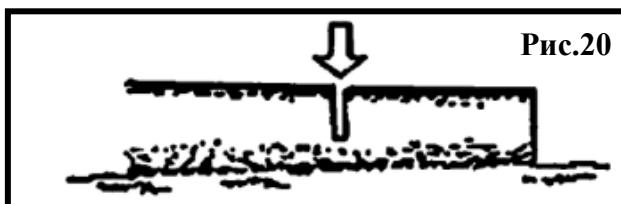

Рис.21

В области А сначала делаете надрез снизу-вверх на 1/3 от диаметра бревна и окончательно отрезаете сверху-вниз. В области В сначала делаете надрез сверху-вниз на 1/3 от диаметра бревна, а затем окончательно отрезаете снизу-вверх Рис.21. (1)-Начальный рез, (2)-Окончательный рез.

2.9.4. Резка ветви лежащего дерева (рис.22).

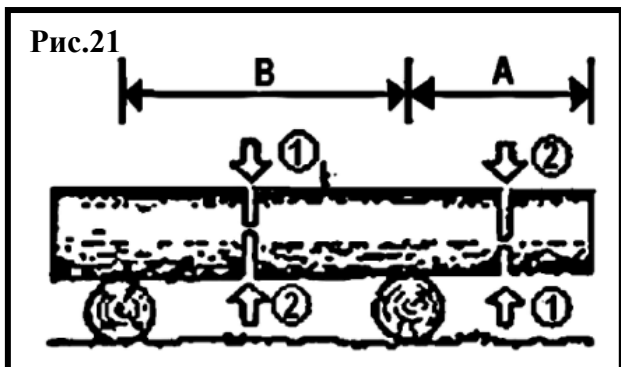

Рис.22

Определите, какая часть ветви вогнута. Начальный рез сделайте с вогнутой стороны, а окончательный рез делайте с противоположной стороны. (1)- Начальный рез, (2)-Окончательный рез. Будьте осторожны - отрезанная ветка может отскочить назад!

2.9.5. Резка ветви на стоящем дереве (рис.23).

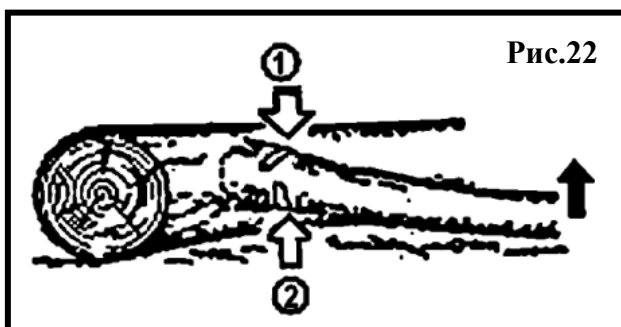

Рис.23

Резку ветви на стоящем дереве надо начинать снизу-вверх, а завершать сверху - вниз.

Предупреждения: Используйте только прочную нескользящую обувь. Не вытягивайте далеко электропилу. Не пилите выше уровня плеч. Держите электропилу только обеими руками.

(1)- Начальный рез, (2)-Окончательный рез.

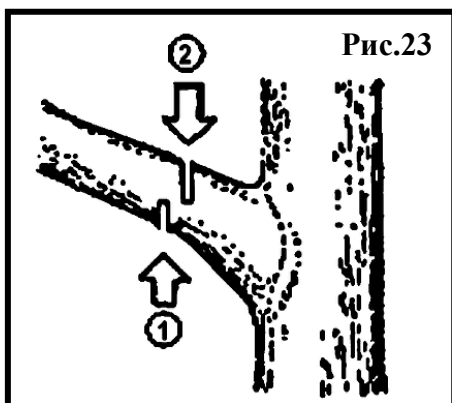
2.9.6. Положение тела при пилении.

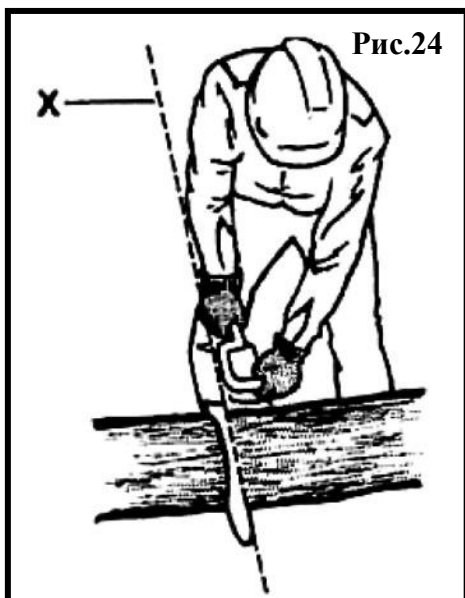

При распиловке ствола дерева займите положение тела, при котором Ваша правая рука должна быть расположена прямо по воображаемой линии X, являющейся продолжением линии пильной шины, а все тело должно находиться слева от линии X (см.рис.24). При работе в целях безопасности, нельзя располагать какие-либо части тела за пределы воображаемой линии X.

3. ТЕХНИЧЕСКОЕ ОБСЛУЖИВАНИЕ.

3.1. ВОЗДУШНЫЙ ФИЛЬТР.

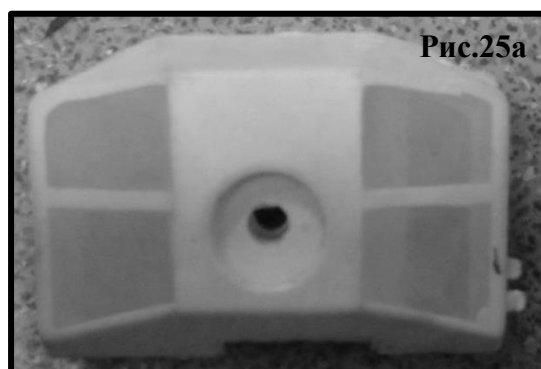

- Открутите крышку воздушного фильтра и снимите её
- Извлеките сетчатый воздушный фильтр Рис.25.
- Для удаления пыли с поверхности воздушного фильтра постучите углом воздушного фильтра о твёрдую поверхность.
- Для удаления грязи с решёток разделите фильтр на две части и промойте их в бензине.
- При использовании сжатого воздуха продуйте фильтр изнутри.
- Соедините части воздушного фильтра.
- Нажмите на ребро жёсткости, чтобы оно защёлкнулось Рис.25а.
- При установке фильтра убедитесь в том, что пазы на краю фильтра совпали с выступами на крышке цилиндра.

3.2. ПОДАЧА ЦЕПНОГО МАСЛА.

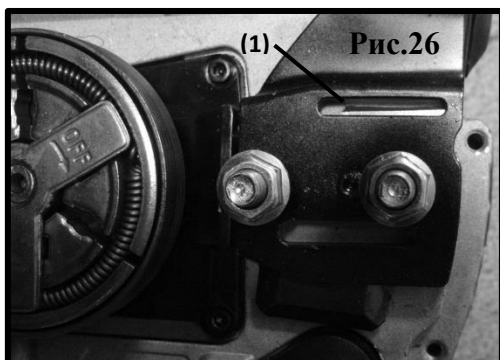

Снимите направляющую шину и проверьте направляющий канал (1) для подачи цепного масла к шине и цепи на предмет загрязнения. (Рис.26)

3.3. НАПРАВЛЯЮЩАЯ ШИНА.

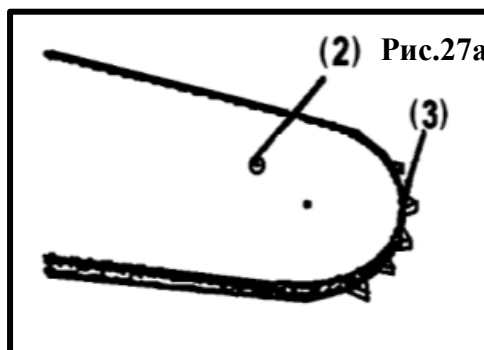
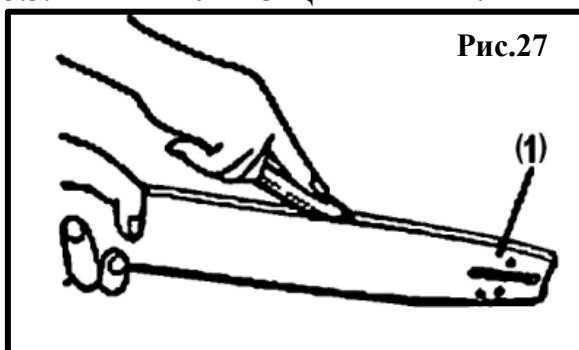

- Когда пильная шина разобрана, удалите опилки в бороздке шины и масляном порте (см. Рис.12,13). (1)-Масляный порт на шине, (2)-Порт для смазки ведомой звёздочки, (3)-Ведомая звёздочка шины.
- Проверьте на трещины и на избыточный износ, которые влияют на работу цепного привода. Если износ значителен, замените новым.
- Никогда не ставьте новую цепь на изношенную ведомую звёздочку или изношенную цепь на новую ведущую звёздочку шины.

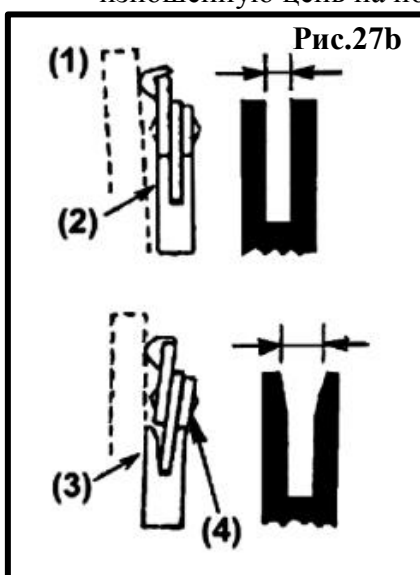

Направляющая шины должна всегда быть прямоугольной. Проверьте шину на наличие износа. Проверьте шину и внешнюю сторону зуба линейкой (1) см.рис.27b. Если между ними есть зазор (2), направляющая нормальна. В ином случае (3) она изношена. Такую шину нужно корректировать или заменять.

- (1)-Линейка;
- (2)-Зазор между шиной и линейкой;
- (3)-Нет зазора между шиной и линейкой;
- (4)- Наклон цепи.

3.4. ПИЛЬНАЯ ЦЕПЬ.

ВНИМАНИЕ! Режущие зубья пилы должны быть всегда острыми, чтобы работа была безотказной и безопасной.

Зубья пилы необходимо заточить, если:

- Опилки превращаются в порошок;
- Вам требуется приложить усилия для распиливания;

- Пила не может двигаться прямо во время пиления;
- Увеличиваются вибрации.

Параметры заточки зубьев.

ВНИМАНИЕ! Обязательно надевайте защитные перчатки!

Перед заточкой напильником:

- Убедитесь, что пильная цепь надежно закреплена;
- Убедитесь, что двигатель остановлен;
- Используйте круглый напильник подходящего размера для цепи.



Рис.28

Поместите напильник на зуб и двигайте прямо вперед. Соблюдайте положение напильника как на рисунке 28.

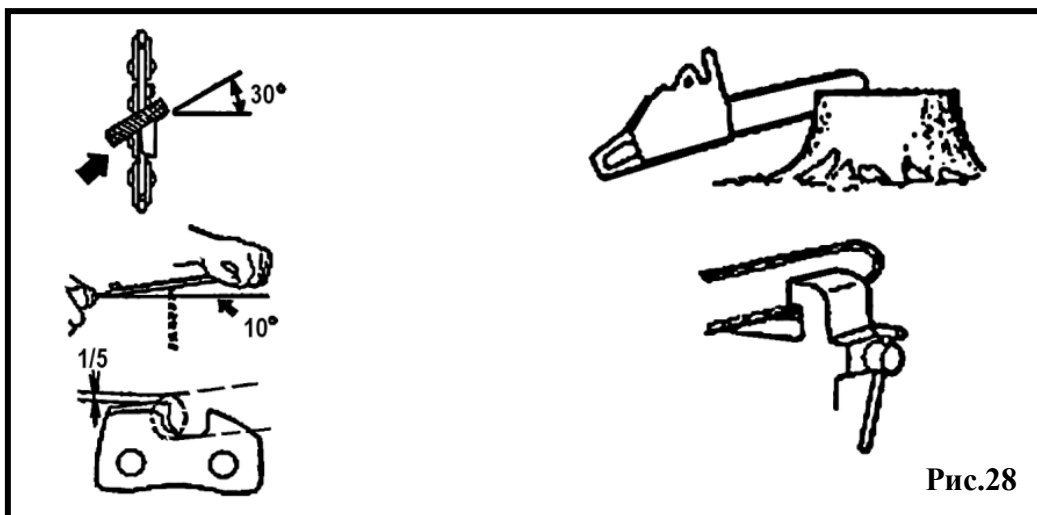

Рис.29

После заточки каждого зуба проверьте глубину шаблоном (1) и заточите до правильного уровня как показано на рисунке 29.

(1)-Шаблон глубины заточки, (2)- Скругление передней кромки, (3)- Стандартная глубина шаблона.

Убедитесь, что Вы скруглили переднюю кромку зуба (2), чтобы уменьшить вероятность отдачи или разрыв пильной цепи.

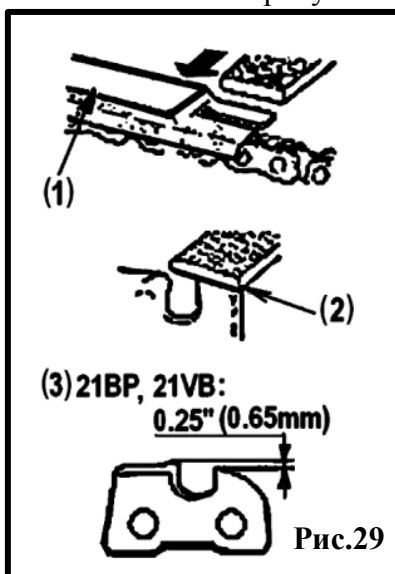

Рис.30

Убедитесь в том, что у каждого зуба одинаковая длина и углы краёв, как указано на рисунке 30.

(4)-Шаг цепи;

(5)-Угол заточки;

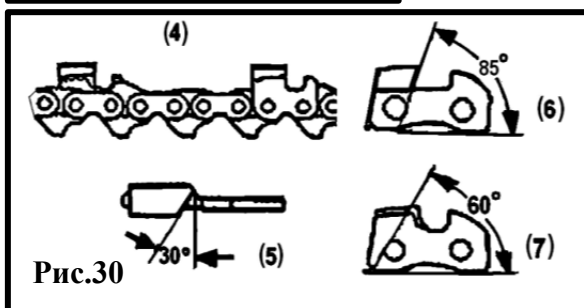
(6)- Боковой угол;

(7)-Верхний отрезной угол.

3.5. СВЕЧА ЗАЖИГАНИЯ.

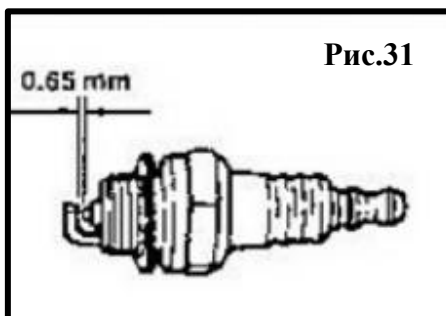

Очистите электрод щёткой с металлической проволокой и отрегулируйте зазор до 0,65 мм при необходимости.
Свечи зажигания: L7T

3.6. ВЕДУЩАЯ ЗВЁЗДОЧКА Рис.32.

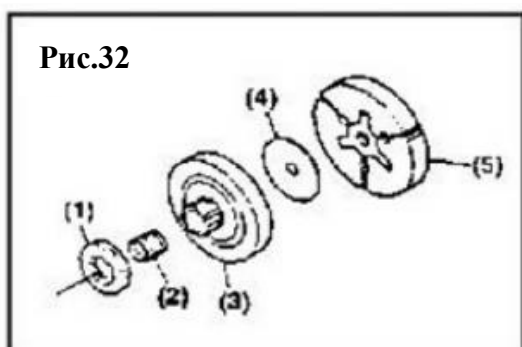

Проверьте на предмет износа и избыточный износ в результате соприкосновения с приводом цепи. В случае обнаружения износа замените звёздочку. Не устанавливайте новую цепь на изношенную звёздочку, или изношенную цепь на новую звёздочку.

- (1) - Звёздочка;
- (2) - Игольчатый подшипник;
- (3) - Барабан муфты;
- (4) - Распорка;
- (5) - Кулачок сцепления.

3.7. ОХЛАЖДАЮЩИЕ РЁБРА ЦИЛИНДРА.



Скопление пыли между охлаждающими рёбрами цилиндра может привести к перегреву двигателя. Продуйте сжатым воздухом загрязнённые охлаждающие рёбра. При установке крышки цилиндра проверьте, чтобы провода и изоляционные шайбы переключателя были установлены правильно. (Рис.33)

3.8. ТОПЛИВНЫЙ ФИЛЬТР.

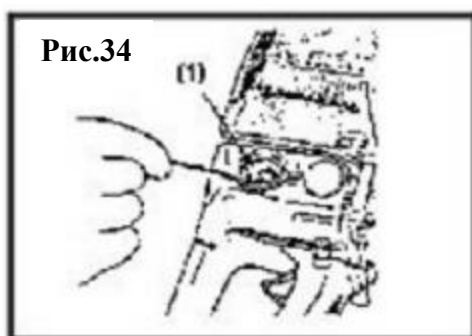

Открутите крышку заливной горловины топливного бака и с помощью проволочного крюка извлеките топливный фильтр (1) из гнезда заливной горловины (Рис.34).

Снимите топливный фильтр и промойте его бензином или замените новым при необходимости. После удаления фильтра пинцетом придерживайте конец всасывающей трубки.

Во время сборки фильтра следите за тем, чтобы волокна фильтра или пыль не попали внутрь всасывающей трубки. При установке фильтра обратно в топливный бак убедитесь, что он встанет в передний правый угол. Удалите грязь из топливного бака.

ВНИМАНИЕ! Помните, что только выше указанные приемы технического обслуживания допускается производить покупателем бензопилы самостоятельно! Все остальное техническое обслуживание и ремонт следует производить только в специализированных сервисных центрах!

Если вам кажется, что агрегату требуется дальнейший сервис, пожалуйста, проконсультируйтесь с авторизованным центром сервиса в вашем регионе.

3.9. ОБЩИЕ РЕКОМЕНДАЦИИ ПО ОБСЛУЖИВАНИЮ.

- Регулярно очищайте вентиляционные отверстия на корпусе электропилы от грязи и пыли.
- Регулярно протирайте корпусные детали мягкой х/б тканью.
- Периодическое техническое обслуживание производится уполномоченными сервисными центрами в течении гарантийного срока изделия, а затем не реже одного раза в 6 месяцев и включает в себя:
 - внешний осмотр;
 - проверку работы на холостом ходу не менее 5 минут;
 - осмотр состояния цепи и шины;
 - смазку подвижных частей электропилы.
- Запрещается использовать различные виды растворителей для очистки корпусных деталей изделия.
- Все работы по обслуживанию пилы, кроме пунктов, перечисленных в этой инструкции по техническому обслуживанию и эксплуатации, должны выполняться в авторизованном сервисном центре.

Сроки проведения технического обслуживания относятся только к нормальным условиям эксплуатации. При экстремальных условиях эксплуатации (сильная запыленность, пиление сухой древесины и т.п.) или более длительной ежедневной работе, указанные интервалы следует сократить.

Данные по техобслуживанию относятся только к нормальным условиям работы. При затрудненных условиях (сильная запыленность, пиление древесины твердых пород пиление сухой древесины и т.п.) или длительной ежедневной работе указанные интервалы следует сократить.		перед началом работы	после окончания работы	после каждой заправки топливного бака	ежемесячно	ежегодно	при неисправности	при повреждении	при необходимости
Комплектное устройство	Визуальный контроль	x		x					
	Очистка		x						
Рычаги	Контроль функционирования	x		x					
Тормоз пильной	Контроль функционирования	x		x					
	Осмотр в сервисном центре						x	x	x
Топливный фильтр	Контроль				x				
	Замена					x		x	x
Топливный бак	Очистка				x				
Масляный бак	Очистка				x				
Система смазки цепи	Контроль	x							
Пильная цепь	Контроль состояния заточки	x		x					
	Контроль натяжения цепи	x		x					
	Заточка								x
	Замена						x	x	x
Направляющая шина	Контроль (износ, повреждение)	x							
	Очистка и поворот на другую сторону		x						
	Замена							x	x
Ведущая	Контроль (износ, повреждение)				x				

звездочк	Замена							x	x
Воздушны й фильтр	Очистка		x						x
	Замена							x	x
Антивибрационн ые элементы	Контроль	x		x	x				
	Замена							x	
Охлаждающие ребра цилиндра	Очистка		x						x
Отверстия для всасывания воздуха на крышке стартера	Очистка		x						x
Карбюратор	Контроль холостого хода (цепь не должна вращаться)	x		x					
	Настройка холостого хода								x
Свеча зажигания	Проверка состояния электродов					x			x
	Замена						x	x	100 часов работы
Крепежные винты и гайки	Проверка	x							
	Подтягивание								x
Уловитель пильной цепи	Контроль	x		x					
	Замена							x	
Искрогасящая сетка в глушителе	Контроль					x			
	Замена								x

4. ТЕХНИЧЕСКИЕ ХАРАКТЕРИСТИКИ.

Характеристики.	GC-52
Тип двигателя.	Двухтактный, бензиновый воздушного охлаждения.
Объём цилиндра.	52 куб.см
Мощность двигателя.	2,5 кВт
Размер пильной шины.	45 см
Кол-во звеньев/Шаг цепи.	72/0,325"
Ширина паза.	1,5мм
Объём топливного бака.	550мл
Объём масляного бака.	260мл
Вес нетто/брутто.	7/8 кг

ВНИМАНИЕ! Конструкция, комплектация, технические характеристики могут быть изменены без предварительного уведомления. Производитель оставляет за собой такое право.

5. ТИПИЧНЫЕ НЕИСПРАВНОСТИ И МЕТОДЫ ИХ УСТРАНЕНИЯ.

ПРЕДУПРЕЖДЕНИЕ! Всегда останавливайте двигатель и отсоединяйте свечной провод при проведении профилактических осмотров за исключением тех случаев, когда это действительно необходимо (регулировка карбюратора).

НЕИСПРАВНОСТЬ	ПРИЧИНА	СПОСОБ УСТРАНЕНИЯ
Двигатель не заводится или начинает работать только через	1. Выключено зажигание. 2. Двигатель залит. 3. Топливный бак пуст. 4. Свеча не дает искру.	1. Установите переключатель зажигания в положение «I». 2.Смотрите раздел запуск двигателя.

несколько секунд после старта.	5. Топливо не попадает в карбюратор.	3. Залейте топливо. 4. Установите новую свечу. 5. Проверьте топливный фильтр; замените. Проверьте топливопровод, при необходимости почините или замените.
Двигатель функционирует неправильно на холостом ходу.	1. Требуется регулировка холостого хода. 2. Требуется регулировка карбюратора.	1. Обратитесь в официальный сервисный центр. 2. Обратитесь в официальный сервисный центр.
Двигатель не ускоряется, наблюдается недостаток мощности или двигатель глохнет при нагрузках.	1. Засорен воздушный фильтр. 2. Свеча зажигания не дает искру. 3. Активирован тормоз цепи. 4. Требуется регулировка карбюратора.	1. Очистите или замените воздушный фильтр. 2. Очистите или замените свечу. 3. Выключите цепной тормоз. 4. Обратитесь в официальный сервисный центр.
Двигатель выделяет избыточное количество дыма.	1. Слишком много масла смешалось с бензином.	1. Слейте топливо из бензобака и залейте правильную топливную смесь.
Цепь двигается на холостом ходу.	1. Требуется регулировка холостого хода. 2. Требуется ремонт муфты.	1. Обратитесь в официальный сервисный центр для регулировки карбюратора. 2. Обратитесь в официальный сервисный центр.

6. РЕКОМЕНДАЦИИ ПО ХРАНЕНИЮ.

Перед отправкой инструмента на длительное хранение, слейте остаток бензосмеси из топливного бака, оставшееся топливо выработайте при заведённой бензопиле до полной её остановки, тщательно очистите её от пыли, грязи, опилок, убедитесь что влага не попадает на инструмент, а помещение для хранения является сухим. Храните инструмент в недоступном для детей, сухом месте. Избегайте помещений со слишком высокой или низкой температурой. Температура хранения инструмента должна быть от +5 до +40 градусов. Оберегайте инструмент от прямых солнечных лучей. лучше хранить инструмент в темноте или слабоосвещённом помещении. Не храните инструмент в полиэтиленовом пакете, это может способствовать повышению влажности, что не желательно для него.

7. СРОК СЛУЖБЫ И УТИЛИЗАЦИЯ.

Срок службы изделия 2 года. Указанный срок службы действителен при соблюдении потребителем требований данного руководства по эксплуатации. При полной выработке ресурса изделия необходимо его утилизировать с соблюдением всех норм и правил. Для этого необходимо обратиться в специализированное предприятие, которое соблюдает все законодательные требования и занимается профессиональной утилизацией оборудования. Производитель оставляет за собой право внесения изменений в конструкцию и технические характеристики своей продукции без предварительного извещения.



Продукция Соответствует требованиям:

ТР ТС 010/2011 «О безопасности машин и оборудования»;

Импортер и уполномоченный представитель производителя:

ООО "ТМК ОптТорг" 603002, Россия, г. Нижний Новгород, ул. Марата, д.25.

Сделано в КНР.

8. ОБЩИЕ УСЛОВИЯ ГАРАНТИЙНОГО ОБСЛУЖИВАНИЯ.

Правовой основой настоящих гарантийных обязательств является действующее законодательство Российской Федерации, в частности Федеральный Закон РФ «О защите прав потребителей» и Гражданский Кодекс РФ часть 2 статьи

4561-491. Условия и ситуации, не оговоренные в настоящих гарантийных обязательствах, разрешаются в соответствии с вышеуказанными законами. Уважаемый покупатель! Вы приобрели оборудование фирмы **RedVerg Basic!** Производитель гарантирует бесплатный ремонт оборудования в течение 12 месяцев со дня продажи через торговую сеть при наличии оригинала гарантийного талона установленного образца, а также при правильной эксплуатации изделия согласно прилагаемой инструкции.

В течение гарантийного срока владелец имеет право на бесплатный ремонт изделия по неисправностям, которые явились следствием производственных дефектов. Техническое освидетельствование изделия на предмет установления гарантийного случая производится в авторизованных производителем сервисных центрах. Гарантийный ремонт производится только при наличии гарантийного талона. При отсутствии гарантийного талона, а также при не полностью заполненном талоне, гарантийный ремонт не производится, претензии по качеству не принимаются, при этом гарантийный талон считается недействительным и изымается гарантийной мастерской.

Гарантийные обязательства не распространяются на следующие случаи:

- несоблюдение пользователем предписания инструкции по эксплуатации, ненадлежащее хранение и обслуживание, использование инструмента не по назначению;
- эксплуатация инструмента с признаками неисправности (повышенный шум, вибрация, неравномерное вращение, потеря мощности, снижение оборотов, сильное искрение, запах гари);
- при наличии механических повреждений (трещин, сколов) корпуса или шнура электропитания;
- при наличии повреждений, вызванных действием агрессивных сред и высоких температур или иных внешних факторов, таких как дождь, снег, повышенная влажность и др., например, при коррозии металлических частей;
- при наличии повреждений, вызванных сильным внутренним или внешним загрязнением, попаданием в инструмент инородных тел, например, песка, камней, материалов и веществ, не являющихся отходами, сопровождающими применение инструмента по назначению, ненадлежащим уходом;
- при неисправностях, возникших вследствие перегрузки, повлекшей выход из строя сопряженных или последовательных деталей, например, ротора и статора, а также вследствие несоответствия параметров электросети напряжению, указанному в табличке номиналов;
- при выходе из строя быстроизнашивающихся деталей и комплектующих (угольных щёток, приводных ремней и колес, резиновых уплотнений, сальников, смазки, свечей зажигания, защитных кожухов, травосборников у косилок, воздушных фильтров, направляющих роликов, стволов и т. п.), сменных приспособлений (пилы, ножей, дисков, триммерных головок, форсунок, сварочных наконечников, патронов, подошв, цанг, сверл, буров, шин, цепей, звездочек, болтов, гаек и фланцев крепления, аккумуляторов);
- при вскрытии, попытках самостоятельного ремонта и смазки оборудования, при внесении самостоятельных изменений в конструкцию изделия о чем свидетельствуют, например, заломы на шлицевых частях крепежа корпусных деталей, отсутствующие или не довернутые винты и элементы крепления, щели на корпусе, удлиненный шнур питания;
- при наличии повреждений или изменений серийного номера на оборудовании или в гарантийном талоне, или при их несоответствии;

- при перегреве изделия или не соблюдении требований к составу и качеству топливной смеси, повлекшего выход из строя поршневой группы, к безусловным признакам которого относятся залегание поршневого кольца и/или наличие царапин и потертостей на внутренней поверхности цилиндра и поверхности поршня, разрушение или оплавление опорных подшипников шатуна и поршневого пальца;
- на профилактическое обслуживание (регулировка, чистка, промывка, смазка и прочий уход).

Срок гарантии продлевается на время нахождения изделия в гарантийном ремонте.

Товар получен в исправном состоянии, без видимых повреждений, в полной комплектации, проверен в моем присутствии, претензий по качеству товара не имею.

С условиями гарантийного обслуживания ознакомлен и согласен:

Подпись: _____

Адреса гарантийных мастерских уточняйте на сайте: редверг.рф или по телефону горячей линии: 8-800-700-70-77

Внимание! При продаже должны заполняться все поля гарантийного талона. Неполное или неправильное заполнение гарантийного талона может привести к отказу от выполнения гарантийных обязательств.

С условиями гарантийного обслуживания ознакомлен(а). При покупке изделия было проверено. Претензий к упаковке, комплектации и внешнему виду не имею. Подпись покупателя _____

Корешок талона №2 на гарантийный ремонт

(модель _____)

Изъят « _____ » 20__ г.

Исполнитель _____ (подпись) _____ (фамилия, имя, отчество)

Корешок талона №1 на гарантийный ремонт

(модель _____)

Изъят « _____ » 20__ г.

Исполнитель _____ (подпись) _____ (фамилия, имя, отчество)

Талон № 1*

на гарантийный ремонт
(модель _____)

Серийный номер №: _____

Заполняет торговая организация:

Продан _____
(наименование предприятия - продавца)

Дата продажи _____
Место печати

Продавец _____
(подпись)

_____ (фамилия, имя, отчество)

*талон действителен при заполнении

Талон № 2*

на гарантийный ремонт
(модель _____)

Серийный номер №: _____

Заполняет торговая организация:

Продан _____
(наименование предприятия - продавца)

Дата продажи _____
Место печати

Продавец _____
(подпись)

_____ (фамилия, имя, отчество)

*талон действителен при заполнении

Заполняет ремонтное предприятие

_____ (наименование и адрес предприятия)

Исполнитель _____ (подпись) _____ (фамилия, имя, отчество)

Владелец _____ (подпись) _____ (фамилия, имя, отчество)

Дата ремонта _____ Место печати

Утверждаю _____ (должность, подпись)

_____ (ФИО руководителя предприятия)

Заполняет ремонтное предприятие

_____ (наименование и адрес предприятия)

Исполнитель _____ (подпись) _____ (фамилия, имя, отчество)

Владелец _____ (подпись) _____ (фамилия, имя, отчество)

Дата ремонта _____ Место печати

Утверждаю _____ (должность, подпись)

_____ (ФИО руководителя предприятия)

Внимание! При продаже должны заполняться все поля гарантийного талона. Неполное или неправильное заполнение гарантийного талона может привести к отказу от выполнения гарантийных обязательств.

С условиями гарантийного обслуживания ознакомлен(а). При покупке изделие было проверено. Претензий к упаковке, комплектации и внешнему виду не имею. Подпись покупателя _____

Корешок талона №4 на гарантийный ремонт

(модель _____)

Изъят« _____ » 20__ г.

Исполнитель _____ (подпись) _____ (фамилия, имя, отчество)

Корешок талона №3 на гарантийный ремонт

(модель _____)

Изъят« _____ » 20__ г.

Исполнитель _____ (подпись) _____ (фамилия, имя, отчество)

Талон № 3*

на гарантийный ремонт
(модель _____)

Серийный номер №: _____

Заполняет торговая организация:

Продан _____
(наименование предприятия - продавца)

Дата продажи _____ Место печати _____

Продавец _____
(подпись)

_____ (фамилия, имя, отчество)

*талон действителен при заполнении

Талон № 4*

на гарантийный ремонт
(модель _____)

Серийный номер №: _____

Заполняет торговая организация:

Продан _____
(наименование предприятия - продавца)

Дата продажи _____ Место печати _____

Продавец _____
(подпись)

_____ (фамилия, имя, отчество)

*талон действителен при заполнении

Заполняет ремонтное предприятие

_____ (наименование и адрес предприятия)

Исполнитель _____ (подпись) (_____) (фамилия, имя, отчество)

Владелец _____ (подпись) (_____) (фамилия, имя, отчество)

Дата ремонта _____ Место печати

Утверждаю _____ (должность, подпись)

_____ (ФИО руководителя предприятия)

Заполняет ремонтное предприятие

_____ (наименование и адрес предприятия)

Исполнитель _____ (подпись) (_____) (фамилия, имя, отчество)

Владелец _____ (подпись) (_____) (фамилия, имя, отчество)

Дата ремонта _____ Место печати

Утверждаю _____ (должность, подпись)

_____ (ФИО руководителя предприятия)