

BETRIEBSANLEITUNG HÄCKSLER

MH 2500 Slice

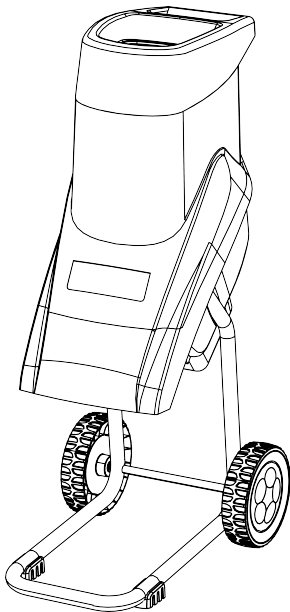

DE
GB
NL
FR
IT
SI
HR
PL
CZ
SK
HU
DK
SE
NO
FI
LT
LV
RU
UA



Inhaltsverzeichnis

Deutsch	8
English	17
Nederlands	26
Français	35
Italiano	44
Slovenščina	53
Hrvatski	61
Polski	69
Česky	78
Slovenská	86
Magyarul	94
Dansk	102
Svensk	110
Norsk	118
Suomi	126
Lietuvių	134
Latviešu	142
Русский	150
Україна	159

© 2021

AL-KO KOBER GROUP Kötz, Germany

This documentation or excerpts therefrom may not be reproduced or disclosed to third parties without the express permission of the AL-KO KOBER GROUP.

01

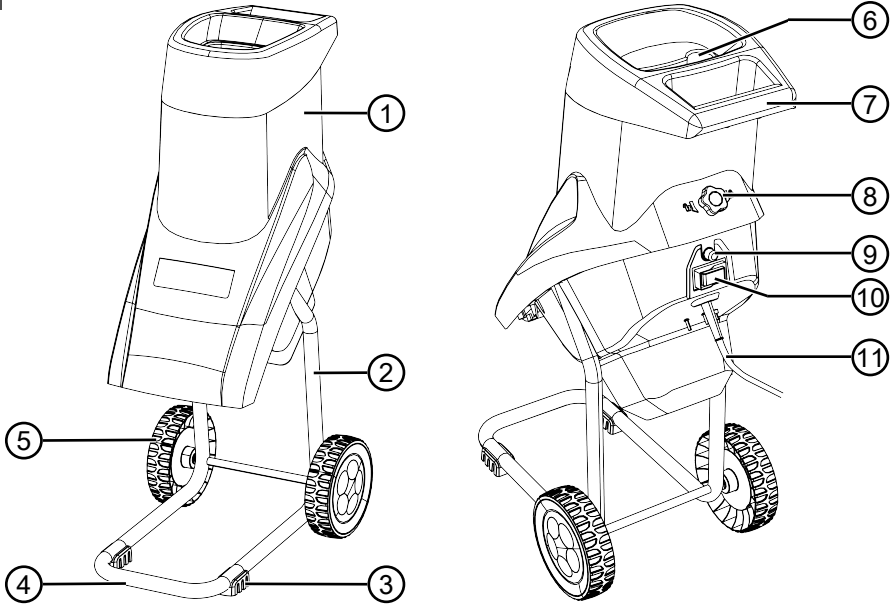

02

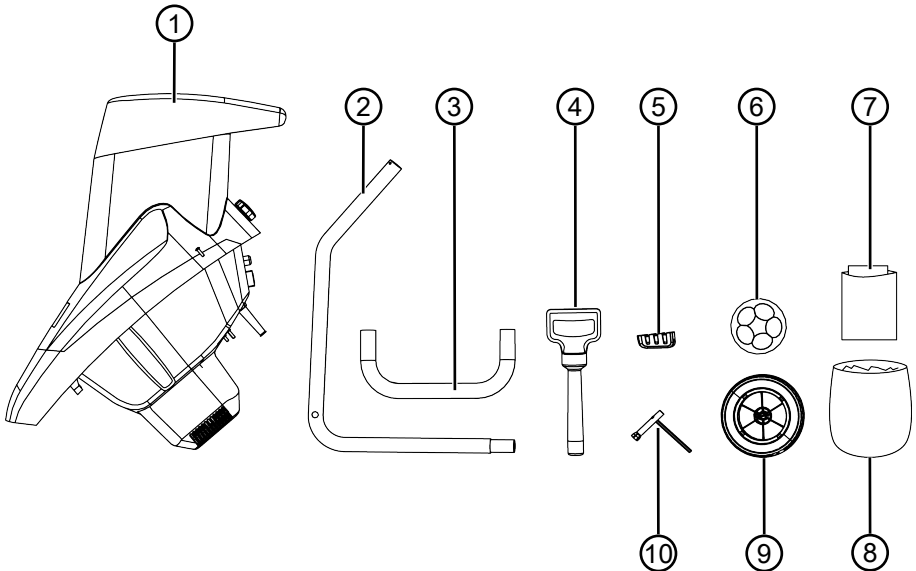

03

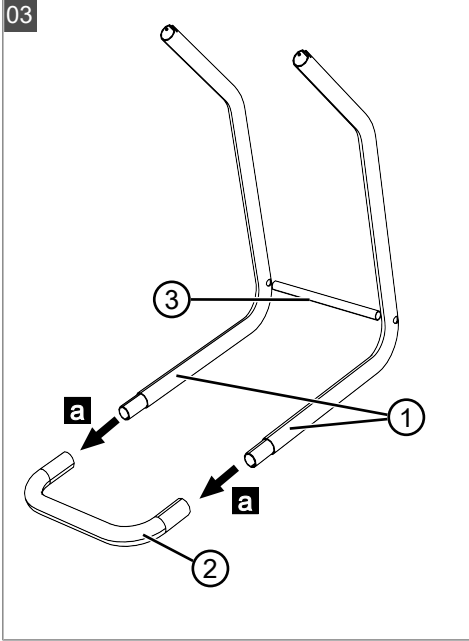

04

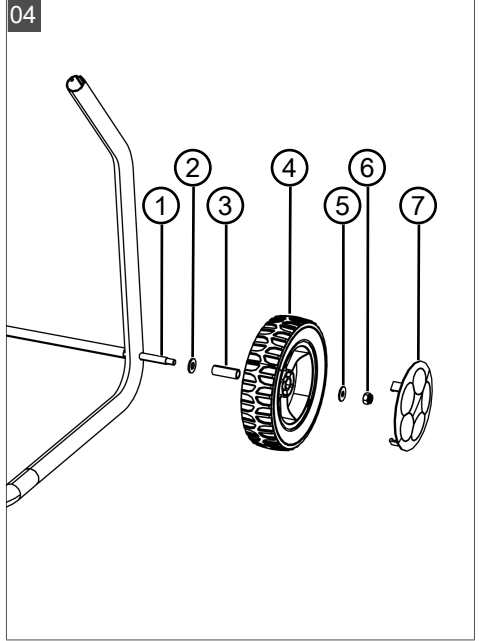

05

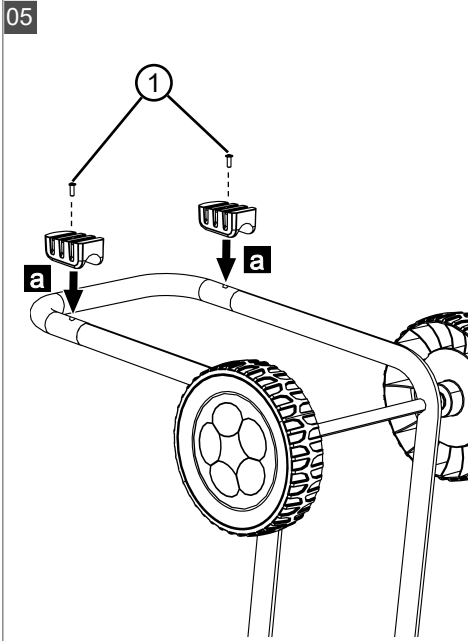

06

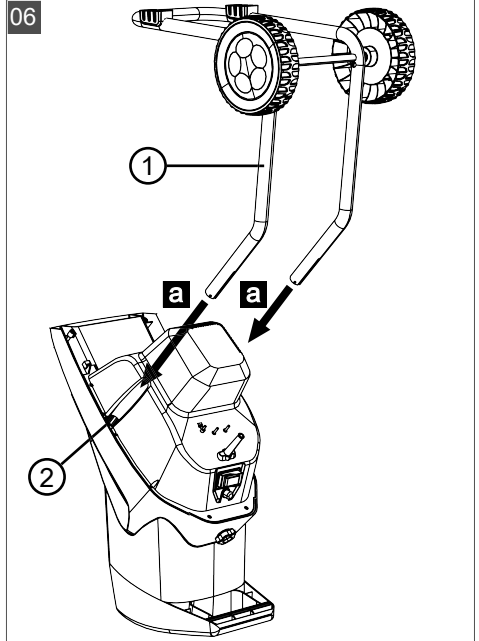

07

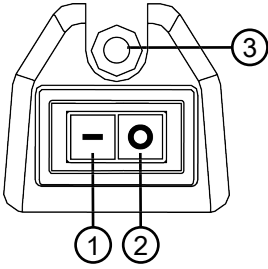

08

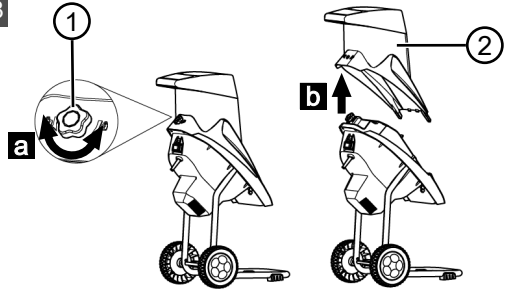



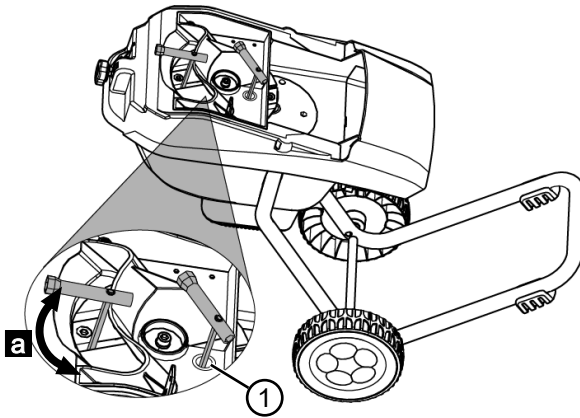

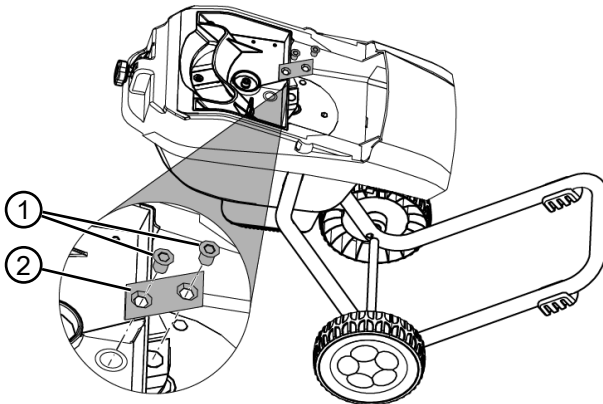

09



10





 MH 2500 Slice	
	113871
	230 V – 240 V AC / 50 Hz
	13 A
	4400 min ⁻¹
	2500 W (P40*)
	max. 40 mm
	11,6 kg
	ca. 50 l
	Class II
	$L_{wA} = 105,1 \text{ dB(A)}$ $K = 3 \text{ dB(A)}$
	$L_{pA} = 95,4 \text{ dB(A)}$ $K = 3 \text{ dB(A)}$

* refer to section 3.1 for description of P40.

ORIGINAL-BETRIEBSANLEITUNG

Inhaltsverzeichnis

1	Besondere Sicherheitshinweise.....	8
2	Zu dieser Betriebsanleitung	8
2.1	Symbole auf der Titelseite.....	8
2.2	Zeichenerklärungen und Signalwörter	9
3	Produktbeschreibung	9
3.1	Bestimmungsgemäße Verwendung ...	9
3.2	Möglicher vorhersehbarer Fehlgebrauch	9
3.3	Restrisiken	9
3.4	Symbole am Gerät	9
3.5	Sicherheits- und Schutzeinrichtungen	10
3.6	Elektrische Voraussetzungen.....	10
3.6.1	Netzanschluss	10
3.6.2	Netzkabel.....	10
3.7	Produktübersicht (01).....	11
3.8	Lieferumfang (02).....	11
4	Sicherheitshinweise	11
5	Montage	12
5.1	Transportgestell montieren (03)	12
5.2	Transporträder montieren (04)	12
5.3	Standfüße montieren (05)	12
5.4	Transportgestell an Häcksler montieren (06).....	12
6	Inbetriebnahme	13
7	Bedienung.....	13
7.1	Netzstecker anschließen	13
7.2	Motor einschalten (07)	13
7.3	Motor ausschalten (07)	13
7.4	Blockade der Messerscheibe lösen ...	13
8	Wartung und Pflege	14
8.1	Häckselmesser.....	14
8.2	Häckselmesser auswechseln/wenden (08-10).....	14
8.3	Pflege	14
9	Lagerung.....	14
10	Hilfe bei Störungen	14

11	Transport.....	15
12	Entsorgung	15
13	Kundendienst/Service	15
14	Garantie.....	16

1 BESONDERE SICHERHEITSHINWEISE

Dieses Gerät kann von Kindern ab 8 Jahren und darüber sowie von Personen mit verringerten physischen, sensorischen oder mentalen Fähigkeiten oder Mangel an Erfahrung und Wissen benutzt werden, wenn sie beaufsichtigt oder bezüglich des sicheren Gebrauchs des Gerätes unterwiesen wurden und die daraus resultierenden Gefahren verstehen. Kinder dürfen nicht mit dem Gerät spielen. Reinigung und Benutzerwartung dürfen nicht von Kindern ohne Beaufsichtigung durchgeführt werden.

Personen mit sehr starken und komplexen Einschränkungen können Bedürfnisse über die hier beschriebenen Anweisungen hinaus haben.

2 ZU DIESER BETRIEBSANLEITUNG

- Bei der deutschen Version handelt es sich um die Original-Betriebsanleitung. Alle weiteren Sprachversionen sind Übersetzungen der Original-Betriebsanleitung.
- Bewahren Sie diese Betriebsanleitung immer so auf, dass Sie darin nachlesen können, wenn Sie eine Information zum Gerät benötigen.
- Geben Sie das Gerät nur mit dieser Betriebsanleitung an andere Personen weiter.
- Lesen und beachten Sie die Sicherheits- und Warnhinweise in dieser Betriebsanleitung.

2.1 Symbole auf der Titelseite

Symbol	Bedeutung
	Lesen Sie unbedingt vor der Inbetriebnahme diese Betriebsanleitung sorgfältig durch. Dies ist die Voraussetzung für sicheres Arbeiten und störungsfreie Handhabung.
	Betriebsanleitung

Symbol	Bedeutung
	Netzkabel zum Vermeiden eines elektrischen Schlages nicht beschädigen oder durchtrennen!

2.2 Zeichenerklärungen und Signalwörter

⚠ GEFAHR! Zeigt eine unmittelbar gefährliche Situation an, die – wenn sie nicht vermieden wird – den Tod oder eine schwere Verletzung zur Folge hat.

⚠ WARNUNG! Zeigt eine potenziell gefährliche Situation an, die – wenn sie nicht vermieden wird – den Tod oder eine schwere Verletzung zur Folge haben könnte.

⚠ VORSICHT! Zeigt eine potenziell gefährliche Situation an, die – wenn sie nicht vermieden wird – eine geringfügige oder mäßige Verletzung zur Folge haben könnte.

⚠ ACHTUNG! Zeigt eine Situation an, die – wenn sie nicht vermieden wird – Sachschäden zur Folge haben könnte.

ℹ HINWEIS Spezielle Hinweise zur besseren Verständlichkeit und Handhabung.

3 PRODUKTBESCHREIBUNG

3.1 Bestimmungsgemäße Verwendung

Dieses Gerät ist zum Häckseln von Geäst und Gestrüch mit einem maximalen Durchmesser von 40 mm bestimmt.

Dieses Gerät ist ausschließlich für den Einsatz im privaten Bereich bestimmt. Jede andere Verwendung sowie unerlaubte Um- oder Anbauten werden als Zweckentfremdung angesehen und haben den Ausschluss der Gewährleistung sowie den Verlust der Konformität (CE-Zeichen) und die Ablehnung jeder Verantwortung gegenüber Schäden des Benutzers oder Dritter seitens des Herstellers zur Folge.

P40: Kontinuierlicher Betrieb mit Unterbrechungen

Das Gerät kann kontinuierlich betrieben werden, jedoch mit regelmäßigen Unterbrechungen bei hoher Belastung. Bei zu langem Betrieb mit hoher Belastung schaltet der Überlastschutz das Gerät ab. Das Gerät wurde für einen Betrieb bei 40 s Vollast und anschließendem Leerlauf von 60 s geprüft und zugelassen.

3.2 Möglicher vorhersehbarer Fehlgebrauch

- Das Gerät darf nicht für den gewerblichen Einsatz sowie in der Land- und Forstwirtschaft benutzt werden.
- Das Gerät darf nicht bei Regen benutzt werden.
- Die Sicherheitseinrichtungen des Geräts dürfen nicht demontiert oder überbrückt werden.

3.3 Restrisiken

Auch bei sachgemäßer Verwendung des Geräts bleibt immer ein gewisses Restrisiko, das nicht ausgeschlossen werden kann. Aus Art und Konstruktion des Geräts können die folgenden potenziellen Gefährdungen je nach Verwendung abgeleitet werden:

- Verletzungen durch wegschleuderndes Schnittgut
- Verletzungen durch Einatmen von Schnittgutpartikeln
- Verletzungen durch Hineingreifen in das Häckselwerk
- Verletzungen durch Umkippen des Geräts

3.4 Symbole am Gerät

Symbol	Bedeutung
	Besondere Vorsicht bei der Handhabung!
	Vor der Inbetriebnahme die Betriebsanleitung lesen!
	Hände und Füße vom Häckselwerk fernhalten!
	Dritte aus dem Gefahrenbereich fernhalten!
	Sicherheitsabstand einhalten!

Symbol	Bedeutung
	Gerät immer vor Wartungsarbeiten oder bei beschädigtem oder durchtrenntem Kabel vom Netz trennen.
	Motor vor allen Arbeiten am Gerät ausschalten.
	Augen- und Gehörschutz tragen.
	Handschuhe tragen.
	Vor Nässe schützen.

3.5 Sicherheits- und Schutzeinrichtungen

⚠️ WARNUNG! Verletzungsgefahr. Defekte und außer Kraft gesetzte Sicherheits- und Schutzeinrichtungen können zu schweren Verletzungen führen.

- Lassen Sie defekte Sicherheits- und Schutz-einrichtungen reparieren.
- Setzen Sie Sicherheits- und Schutz-einrichtungen nie außer Kraft.

Schutzschalter für Motor

Der Motorschutzschalter schaltet bei Überlastung ab. Hierbei tritt der Schalter (07/3) aus dem Bedienfeld heraus. Nach einer Abkühlphase von ca. 5 Minuten kann der Schalter wieder eingedrückt und das Gerät wieder eingeschaltet werden. Bleibt der Schalter nicht selbstständig in gedrückter Position, die Abkühlzeit des Motors verlängern. Besteht das Problem weiterhin, Gerät in eine Fachwerkstatt bringen.

Wiederanlaufschutz

Das Gerät ist zu Ihrer Sicherheit mit einem 0-Spannungsschalter ausgerüstet, der bei einer Stromunterbrechung das Gerät automatisch ausschaltet. Wird das Gerät wieder mit Energie versorgt läuft es nicht automatisch wieder an. Zur

Wiederinbetriebnahme An-Schalter (07/1) drücken.

Schutzschalter am Häcksleroberteil

Das Oberteil des Häckslers ist mit einem Schutzschalter ausgestattet, der beim Herausdrehen der Verschlusschraube (01/8) ausschaltet. Der Motor wird dadurch gegen unbeabsichtigtes Anlaufen gesichert.

Das Gerät kann erst nach montieren des Gehäuses (01/1) und festziehen der Verschlusschraube wieder eingeschaltet werden.

3.6 Elektrische Voraussetzungen

3.6.1 Netzanschluss

⚠️ GEFAHR! Stromschlaggefahr bei Betrieb ohne Fehlerstromschutzschalter. Der Betrieb des Geräts ohne Fehlerstromschutzschalter im Netzanschluss kann durch Stromschlag zu schweren Verletzungen und sogar zum Tode führen.

- Prüfen Sie vor dem Anschluss des Geräts, ob im Netzanschluss ein Fehlerstromschutzschalter für einen maximalen Fehlerstrom von 0,03 A vorhanden ist.
- Wenn Sie das Vorhandensein eines Fehlerstromschutzschalters nicht feststellen können: Verwenden Sie eine zusätzliche ortsveränderliche Fehlerstrom-Schutzeinrichtung mit geschaltetem Schutzleiter.
- Netzspannung siehe technische Daten. Keine andere Netzspannung verwenden!

3.6.2 Netzkabel

⚠️ WARNUNG! Verletzungsgefahr durch Stromschlag. Ein defektes Netzkabel kann zu schweren Verletzungen durch Stromschlag führen.

- Stellen Sie sicher, dass das Netzkabel nicht beschädigt oder durchtrennt ist.
- Nur Gummikabel der Qualität H05RN-F nach DIN 57282, Teil 817 / VDE 0282, Teil 817 mit gummiüberzogener Steckvorrichtung und einem Aderquerschnitt von mindestens 1,5 mm² verwenden (230 V: 3 x 1,5 mm², 400 V: 5 x 1,5 mm²). Das Kabel darf nicht von einem leichteren Typ sein.
Nur für Großbritannien: Gummikabel vom Typ BS 6500 (1984), Table 16 PVC 3 core flex, 300/500 V HOS VV-F mit gummiüberzogener Steckvorrichtung, abgesichert mit 13 A.
- Die maximal zulässige Kabellänge ist 50 m. Eine längere Leitung beeinträchtigt die Mo-

torleistung und damit die Funktion des Holzspalters.

- Netzkabel, Netzstecker und Kupplungsdose müssen unbeschädigt sein. Ein defektes Netzkabel (z. B. mit Rissen/Brüchen, Schnitt-, Quetsch- oder Knickstellen in der Isolation) darf nicht verwendet werden.
- Kontrollieren Sie vor jeder Inbetriebnahme den Zustand ihres Netzkabels.
- Schützen Sie das Netzkabel vor Hitze und scharfen Kanten. Steckverbindungen nicht der Nässe aussetzen.
- Ziehen Sie nie am Netzkabel, um den Netzstecker aus der Steckdose zu ziehen.
- Im Schadensfall das Netzkabel sofort vom Stromnetz trennen.
- Reparaturen am Netzkabel, am Netzstecker und an der Kupplungsdose dürfen nur durch Elektrofachbetriebe durchgeführt werden.

3.7 Produktübersicht (01)

Nr.	Bauteil
1	Gehäuse
2	Fußgestell
3	Standfuß
4	Rahmenverbindung
5	Transportrad
6	Einfüllschacht
7	Griff
8	Verschlusschraube
9	Schalter für Überlastschutz
10	An/Aus-Schalter
11	Netzkabel mit Kabelzugentlastung und Stecker

3.8 Lieferumfang (02)

Zum Lieferumfang gehören die hier aufgelisteten Positionen. Prüfen Sie, ob alle Positionen enthalten sind:

Nr.	Bauteil
1	Häcksler
2	Fußgestell (2x)
3	Rahmenverbindung

Nr.	Bauteil
4	Stopfer
5	Standfuß (2x)
6	Radkappe (2x)
7	Beutel mit Montageteilen und Betriebsanleitung
8	Fangsack
9	Transportrad (2x)
10	Sechskantschlüssel

4 SICHERHEITSHINWEISE

Bediener:

- Personen unter Alkohol-, Drogen- oder Medikamenteneinfluss, dürfen das Gerät nicht benutzen.

Persönliche Schutzausrüstung:

- Um Verletzungen an den Augen, sowie Gehörschäden zu vermeiden, ist vorschriftsmäßige Kleidung und Schutzausrüstung zu tragen.
- Die Kleidung muss zweckmäßig (enganliegend) sein und darf nicht behindern. Bei langen Haaren unbedingt Haarnetz tragen. Die persönliche Schutzausrüstung ist:
 - Gehörschutz
 - Schutzbrille
 - Arbeitshandschuhe
 - Sicherheitsschuhe
 - Lange Hosen

Arbeitsbereich:

- Im Arbeitsbereich des Häckslers dürfen sich keine weiteren Personen, Kinder oder Tiere befinden.
- Den Arbeitsbereich frei von Häckselgut und anderen Gegenständen halten - Stolpergefahr.
- Der Benutzer des Gerätes ist für Unfälle mit anderen Personen oder deren Eigentum verantwortlich.
- Sorgen Sie für gute Beleuchtung des Arbeitsbereiches.

Betriebszeiten:

- Beim Betrieb in Wohngebieten die landesspezifischen und die kommunal erlaubten Betriebszeiten entsprechend den Lärm-schutzverordnungen beachten.

- Nur bei Tageslicht oder bei guter Beleuchtung mit dem Gerät arbeiten.

Betrieb:

- Während des Betriebes nicht in den Trichter und Einfüllschacht greifen!
- Die Messerscheibe läuft nach Ausschalten des Gerätes nach!
- Gerät erst in Betrieb nehmen, wenn die Montage vollständig durchgeführt wurde.
- Vor dem Gebrauch des Gerätes immer eine Sichtkontrolle durchführen. Das Gerät muss sich in sicherem Betriebszustand befinden.
- Niemals alleine arbeiten.
- Beschädigte oder abgenutzte Teile sind sofort auszuwechseln.
- Das Gerät nur im vom Hersteller vorgeschriebenen, technischen Zustand benutzen.
- Häckselarbeiten nicht bei Regen, Schnee, Sturm oder Gewitter (Blitzgefahr!) durchführen. Benutzen Sie den Häcksler nicht in feuchter oder nasser Umgebung.
- Sicherheits- bzw. Schutzeinrichtungen des Gerätes nicht außer Kraft setzen.
- Immer auf einen sicheren Stand des Gerätes achten.
- Niemals den Häcksler mit laufendem Motor transportieren.
- Das Gerät nie mit geöffnetem oder unverriegeltem Häcksleroberteil transportieren.
- Beim Standortwechsel den Motor ausschalten, den Stillstand der Messerscheibe abwarten und Gerät vom Netzanschluss trennen.
- Den Häcksler beim Standortwechsel ausschließlich unter Verwendung des Griffes transportieren.
- Beim Arbeiten immer auf einen sicheren Stand achten und nicht zu weit vorbeugen.
- Den Häcksler nicht von einem erhöhten Standpunkt aus befüllen.
- Nichtbenutzte Häcksler immer vom Netzanschluss trennen.

Bei Betriebsstörung oder Unfall:

- Netzstecker sofort vom Stromnetz trennen, wenn das Netzkabel beschädigt oder durchrennt wurde!
- Bei Einzug eines Fremdkörpers, ungewöhnlichen Geräuschen oder Vibrationen den

Häcksler sofort abschalten und vom Netz trennen. Danach wie folgt vorgehen:

- Den Schaden inspizieren.
- Lose Teile wieder befestigen, z. B. Schrauben festziehen.
- Alle beschädigten Teile vom Kundendienst auswechseln oder reparieren lassen.

5 MONTAGE

⚠ VORSICHT! Verletzungsgefahr durch unvollständiges Gerät! Unvollständige Geräte können Verletzungen sowie Maschinenschäden verursachen!

- Das Gerät erst nach vollständiger Montage betreiben.

5.1 Transportgestell montieren (03)

1. Die Enden der Fußgestelle (03/1) in die Rahmenverbindung (03/2) schieben (03/a).
2. Das Achsrohr (03/3) zwischen den Fußgestellen positionieren.

5.2 Transporträder montieren (04)

1. Die Radachse (04/1) in das Fußgestell schieben.
2. Danach eine große Unterlegscheibe 10x20x1,5 (04/2) und die Buchse (04/3) auf die Achse schieben.
3. Anschließend das Transportrad (04/4) auf die Buchse schieben.
4. Eine Unterlegscheibe 8x20x1,5 (04/5) auf das Gewinde schieben und das Transportrad mit einer Mutter M8 (04/6) sichern.
5. Die Radkappe (04/7) auf das Transportrad drücken.
6. Die Montage des gegenüberliegenden Transportrades erfolgt in gleicher Reihenfolge.

5.3 Standfüße montieren (05)

1. Transportgestell umdrehen.
2. Standfüße mit Schrauben (05/1) an Transportgestell befestigen (05/a).

5.4 Transportgestell an Häcksler montieren (06)

1. Häcksler umdrehen.
2. Transportgestell (06/1) in die Löcher des Gehäuses (06/2) schieben (06/a).

6 INBETRIEBNAHME

⚠ GEFAHR! Verletzungsgefahr durch beschädigte Bauteile! Beschädigte Bauteile können zu schweren Verletzungen bis zum Tod führen!

- Vor Inbetriebnahme eine Sichtkontrolle durchführen und Bauteile auf Funktion prüfen.

⚠ WARNUNG! Verletzungsgefahr durch fahrlässigen Umgang! Fahrlässiger Umgang mit dem Gerät kann zu schweren Verletzungen führen!

- Häcksler nur auf ebenem, festem Untergrund und standsicher aufgebaut verwenden. Während des Betriebes das Gerät nicht kippen oder schrägstellen.
- Landesspezifische Bestimmungen für die Betriebszeiten beachten.
- Das Verlängerungskabel nicht über den Einwurf oder unter den Auswurf führen.
- Vor dem Starten sicherstellen, dass der Einfüllschacht frei ist.

7 BEDIENUNG

⚠ WARNUNG! Gefahr schwerer Verletzungen! Es besteht die Gefahr schwerer Verletzungen bei Kindern, Personen mit eingeschränkten körperlichen, sensorischen oder geistigen Fähigkeiten, Personen mit unzureichender Erfahrung und Wissen sowie bei Personen, die mit den Bedienanweisungen nicht vertraut sind.

- Gestatten Sie den oben genannten Personen niemals, das Gerät zu benutzen.
- Beachten Sie unbedingt die lokalen Vorschriften zur Altersbeschränkung des Benutzers.

7.1 Netzstecker anschließen

1. Netzkabel des Häckslers (01/11) mit einem Verlängerungskabel verbinden.
2. Sitz des Verlängerungskabels überprüfen.
3. Verlängerungskabel an die Netzspannung im Haus anschließen.

7.2 Motor einschalten (07)

⚠ ACHTUNG! Maschinenschäden durch unsachgemäße Bedienung! Bei falscher Handhabung können Maschinenschäden die Folge sein!

- Führen Sie das Häckselgut erst zu, wenn das Gerät bereits eingeschaltet ist.
- Füllen Sie nach Ausschalten des Gerätes kein Häckselgut mehr ein.

1. Den An-Schalter (07/1) drücken.

7.3 Motor ausschalten (07)

1. Den Aus-Schalter (07/2) drücken.

7.4 Blockade der Messerscheibe lösen

⚠ WARNUNG! Verletzungsgefahr durch unkonzentriertes Arbeiten! Herausgeschleuderte Teile können schwerste Verletzungen verursachen!

- Achten Sie auf herausschleudernde Teile und halten Sie das Gesicht vom Einfülltrichter fern.

⚠ VORSICHT! Quetschgefahr beim Öffnen und Schließen des Gehäuses! Verletzungen der Hände und Finger können die Folge sein!

- Achten Sie beim Öffnen und Schließen des Gehäuses auf Ihre Hände und Finger.

ℹ HINWEIS Beim Schließen des Gehäuses auf den korrekten Sitz des Gehäuseoberteils in den Aussparungen des Unterteils achten.

1. Häcksler ausschalten.
2. Das Gerät vom Netzanschluss trennen.
3. Verriegelungsschraube (08/1) herausdrehen (08/a) und Gehäuse (08/2) abnehmen (08/b).
4. Blockierendes Häckselgut entfernen.
5. Messerscheibe und Häckselmesser auf Beschädigungen prüfen.
6. Gehäuse schließen und Verriegelungsschraube wieder festdrehen.
7. Gerät wieder an den Netzanschluss anschließen.
8. Schalter für Überlastschutz (07/3) drücken.
9. Häcksler wieder einschalten.

Sollte sich die Blockade nicht lösen, wenden Sie sich an unseren Kundendienst.

8 WARTUNG UND PFLEGE

⚠ GEFAHR! Lebensgefahr durch elektrischen Strom! Bei Berührung spannungsführender Teile besteht unmittelbare Lebensgefahr durch Stromschlag!

- Trennen Sie vor allen Wartungs-, Pflege- und Reinigungsarbeiten das Gerät vom Stromnetz.

⚠ WARNUNG! Gefahr von Schnittverletzungen. Gefahr von Schnittverletzungen beim Hineingreifen in scharfkantige und sich bewegende Geräteteile sowie in Schneidwerkzeuge.

- Schalten Sie vor Wartungs-, Pflege- und Reinigungsarbeiten immer das Gerät aus. Trennen Sie das Gerät vom Stromnetz.
- Tragen Sie bei Wartungs-, Pflege- und Reinigungsarbeiten immer Schutzhandschuhe.

⚠ WARNUNG! Verletzungsgefahr bei Reparaturarbeiten. Unsachgemäße Reparaturen können zu schweren Verletzungen und Beschädigungen des Geräts führen.

- Lassen Sie Reparaturarbeiten nur von Servicestellen des Herstellers oder von autorisierten Fachbetrieben durchführen!
- Nach dem Gebrauch Häcksler auf Verschleiß überprüfen und gegebenenfalls beschädigte Bauteile ersetzen.
- Lüftungsschlitze frei von Rückständen oder Ablagerungen halten.
- Nur vom Hersteller vorgeschriebene Ersatzteile verwenden.

8.1 Häckselmesser

Um ein optimales Häckselergebnis zu erhalten und um Schäden am Gerät vorzubeugen, müssen die Messer in regelmäßigen Abständen gewechselt werden.

- Messer immer paarweise austauschen.
- Schrauben immer fest anziehen.
- Nicht mit stumpfen Messern arbeiten.

8.2 Häckselmesser auswechseln/wenden (08-10)

1. Häcksler ausschalten und vom Netzanschluss trennen.
2. Verriegelungsschraube (08/1) herausdrehen und Gehäuse (08/2) abnehmen.
3. Messerscheibe drehen (09/a) bis Sechskantschraube durch das Loch des Leitblechs (09/1) sichtbar ist.

4. Sechskantschrauben (10/1) mithilfe des mitgelieferten Sechskantschlüssels lösen und herausnehmen.
5. Messer (10/2) herausnehmen und wenden. Messer auswechseln wenn sie auf beiden Seiten stumpf sind.
6. Messer mit den Sechskantschrauben befestigen und zweites Messer wenden oder auswechseln.
7. Gehäuse schließen und Verriegelungsschraube festdrehen.

8.3 Pflege

- Schmutz und Häckselreste nach dem Gebrauch entfernen.
- Gerät nicht unter fließendem Wasser oder Hochdruck reinigen.
- Keine Reinigungs- bzw. Lösungsmittel verwenden.
- Zum Reinigen eine weiche Bürste oder einen Lappen verwenden.
- Das Gehäuseinnere zum Schutz vor Korrosion mit einem biologisch abbaubaren Sprühöl einsprühen.

9 LAGERUNG

Nach dem Gebrauch Häcksler reinigen. An einem trockenen, abschließbaren Platz und außerhalb der Reichweite von Kindern aufbewahren.

Bei Überwinterung folgende Arbeiten durchführen:

1. Das Gerät ausschalten und vom Netzanschluss trennen.
2. Den Stillstand der Messerscheibe abwarten.
3. Die Verriegelungsschraube (08/1) herausdrehen (08/a) und Gehäuse (08/2) abnehmen (08/b).
4. Häckslerinnenraum von grobem und feuchtem Häckselmaterial befreien.
5. Gehäuse schließen und Verriegelungsschraube festdrehen.
6. Häcksler stehend einlagern.

10 HILFE BEI STÖRUNGEN

i HINWEIS Wenden Sie sich bei Störungen, die nicht in dieser Tabelle aufgeführt sind oder nicht selbst behoben werden können, an unseren Kundendienst.

Störung	Mögliche Ursache	Lösung
Motor läuft nicht an.	Steckdose im Haus defekt.	Andere Steckdose im Haus benutzen.
	Verlängerungskabel beschädigt.	Kabel überprüfen, ggf. austauschen.
Gerät zieht Häckselgut nicht ein.	Rückstau in der Messereinheit.	Ggf. Häckselgut aus der Messereinheit entfernen.
	Messereinheit durch nasses Häckselgut zugesetzt.	Verstopfung durch Zuführen von Astmaterial lösen.
Häckselgut wird nicht richtig durchtrennt.	Messer stumpf oder beschädigt	Messer wenden oder wechseln.
Motor setzt aus.	Motorschutzschalter hat bei Überbelastung oder Blockierung der Messerscheibe abgeschaltet.	Nach ca. fünf Minuten Abkühlzeit kann der Motor wieder eingeschaltet werden.
Ungewöhnliche Geräusche, Klappern am Gerät.	Schrauben am Motor, seiner Befestigung, dem Fahrwerk oder der Messereinheit lose.	Schrauben nachziehen.

11 TRANSPORT

Häcksler nur mit geschlossener und verriegeltem Gehäuse transportieren.

1. Motor ausschalten und den Stillstand der Messerscheibe abwarten.
2. Danach das Gerät vom Netzanschluss trennen.
3. Häcksler am Griff (01/7) festhalten und das Gerät leicht schräg stellen.
4. Um zum nächsten Standort zu wechseln das Gerät hinter sich herziehen. Auf den Untergrund achten, damit das Gerät während des Transportes nicht umkippt.

12 ENTSORGUNG

Hinweise zum Elektro- und Elektronikgerätegesetz (ElektroG)



- Elektro- und Elektronik-Altgeräte gehören nicht in den Hausmüll, sondern sind einer getrennten Erfassung bzw. Entsorgung zuzuführen!
- Besitzer bzw. Nutzer von Elektro- und Elektronikgeräten sind nach deren Gebrauch gesetzlich zur Rückgabe verpflichtet.

Das Symbol der durchgestrichenen Mülltonne bedeutet, dass Elektro- und Elektronikaltgeräte nicht über den Hausmüll entsorgt werden dürfen.

Elektro- und Elektronikaltgeräte können bei folgenden Stellen unentgeltlich abgegeben werden:

- Öffentlich-rechtliche Entsorgungs- bzw. Sammelstellen (z. B. kommunale Bauhöfe)
- Verkaufsstellen von Elektrogeräten (stationär und online), sofern Händler zur Rücknahme verpflichtet sind oder diese freiwillig anbieten.

Diese Aussagen gelten nur für Geräte, die in den Ländern der Europäischen Union installiert und verkauft werden und die der Europäischen Richtlinie 2012/19/EU unterliegen. In Ländern außerhalb der Europäischen Union können davon abweichende Bestimmungen für die Entsorgung von Elektro- und Elektronik-Altgeräten gelten.

13 KUNDENDIENST/SERVICE

Bei Fragen zu Garantie, Reparatur oder Ersatzteilen wenden Sie sich bitte an Ihre nächstgelegene AL-KO Servicestelle. Diese finden Sie im Internet unter folgender Adresse: www.al-ko.com/service-contacts

14 GARANTIE

Etwaige Material- oder Herstellungsfehler am Gerät beseitigen wir während der gesetzlichen Verjährungsfrist für Mängelansprüche entsprechend unserer Wahl durch Reparatur oder Ersatzlieferung. Die Verjährungsfrist bestimmt sich jeweils nach dem Recht des Landes, in dem das Gerät gekauft wurde.

Unsere Garantiezusage gilt nur bei:

- Beachten dieser Betriebsanleitung
- Sachgemäßer Behandlung
- Verwenden von Original-Ersatzteilen

Die Garantie erlischt bei:

- Eigenmächtigen Reparaturversuchen
- Eigenmächtigen technischen Veränderungen
- Nicht bestimmungsgemäßer Verwendung

Von der Garantie ausgeschlossen sind:

- Lackschäden, die auf normale Abnutzung zurückzuführen sind
- Verschleißteile, die auf der Ersatzteilkarte mit Rahmen gekennzeichnet sind

Die Garantiezeit beginnt mit dem Kauf durch den ersten Endabnehmer. Maßgebend ist das Datum auf dem Kaufbeleg. Wenden Sie sich bitte mit dieser Erklärung und dem Original-Kaufbeleg an Ihren Händler oder die nächste autorisierte Kundendienststelle. Die gesetzlichen Mängelansprüche des Käufers gegenüber dem Verkäufer bleiben durch diese Erklärung unberührt.

TRANSLATION OF THE ORIGINAL INSTRUCTIONS FOR USE

Contents

1	Special safety instructions	17	12	Disposal.....	24
2	About these operating instructions	17	13	After-Sales / Service.....	24
2.1	Symbols on the title page.....	17	14	Guarantee	25
2.2	Legends and signal words	18			
3	Product description	18			
3.1	Intended use	18			
3.2	Possible foreseeable misuse	18			
3.3	Residual risks	18			
3.4	Symbols on the machine.....	18			
3.5	Safety and protective devices	19			
3.6	Electrical requirements.....	19			
3.6.1	Mains connection.....	19			
3.6.2	Mains cable	19			
3.7	Product overview (01)	20			
3.8	Scope of supply (02)	20			
4	Safety instructions	20			
5	Assembly	21			
5.1	Mounting the chassis (03)	21			
5.2	Mounting the transport wheels (04)....	21			
5.3	Mounting the pedestals (05).....	21			
5.4	Mounting the transport frame on the shredder (06).....	22			
6	Start-up	22			
7	Operation	22			
7.1	Connecting the mains plug.....	22			
7.2	Switching on the motor (07)	22			
7.3	Switching off the motor (07)	22			
7.4	Releasing a cutting disk blockage.....	22			
8	Maintenance and care	23			
8.1	Shredder blade.....	23			
8.2	Replacing/turning the shredder blades (08 -10)	23			
8.3	Care	23			
9	Storage	23			
10	Help in case of malfunctions	23			
11	Transport	24			

1 SPECIAL SAFETY INSTRUCTIONS

This appliance can be used by children of 8 years and older and by persons with reduced physical, sensory or mental capabilities, or those lacking experience and knowledge, if they are supervised or have been instructed with regard to the safe use of the appliance and the ensuing risks. Children must not be allowed to play with the appliance. Cleaning and maintenance must not be carried out by children without supervision.

People with very strong and complex restrictions may have needs that exceed the instructions described here.

2 ABOUT THESE OPERATING INSTRUCTIONS

- The German version is the original operating instructions. All additional language versions are translations of the original operating instructions.
- Always safeguard these operating instructions so that they can be consulted if you need any information about the appliance.
- Only pass on the appliance to other persons together with these operating instructions.
- Comply with the safety and warning information in these operating instructions.

2.1 Symbols on the title page

Symbol	Meaning
	It is essential to read through these operating instructions carefully before start-up. This is essential for safe working and trouble-free handling.
	Operating instructions
	To avoid electric shock, do not damage or cut the power cable!

2.2 Legends and signal words

⚠ DANGER! Denotes an imminently dangerous situation which will result in fatal or serious injury if not avoided.

⚠ WARNING! Denotes a potentially dangerous situation which can result in fatal or serious injury if not avoided.

⚠ CAUTION! Denotes a potentially dangerous situation which can result in minor or moderate injury if not avoided.

IMPORTANT! Denotes a situation which can result in material damage if not avoided.

i NOTE Special instructions for ease of understanding and handling.

3 PRODUCT DESCRIPTION

3.1 Intended use

The machine is intended for the shredding of twigs and branches from trees and bushes with a maximum diameter of 40 mm.

This trailer is intended solely for use in non-commercial applications. Any other use (as well as unauthorised conversions or add-ons) are regarded as contrary to the intended use and will result in exclusion of the warranty as well as loss of conformity (CE mark); the manufacturer will thus decline any responsibility for damage and/or injury suffered by the user or third parties.

P40: continuous operation with interruptions

The appliance can be operated continuously but with regular interruptions at high loads. If it is operated for too long at high loads, the overload protection switches the appliance off. The appliance has been tested and approved for operation at full load for 40 s followed by an idling time of 60 s.

3.2 Possible foreseeable misuse

- The machine is not intended for commercial use or in agriculture and forestry.
- Do not use the machine in rainy weather.
- The safety devices on the machine must not be dismantled or bypassed.

3.3 Residual risks

Even during correct use of the appliance, there is always a certain residual risk that cannot be excluded. Depending on the use, the following po-

tential risks can be derived from the type and construction of the appliance:

- Injuries from flying cuttings
- Injuries due to inhaling cutting particles
- Injuries due to reaching into the shredder mechanism
- Injuries due to the machine tipping over

3.4 Symbols on the machine

Symbol	Meaning
	Pay special attention when handling this attachment!
	Read the operating instructions before starting operation!
	Keep hands and feet away from the shredder mechanism!
	Keep other people out of the danger area!
	Maintain a safety distance!
	Always disconnect the machine from the mains before maintenance or if the cable is damaged or cut.
	Switch off the engine before starting any work on the appliance.
	Wear protective glasses and ear defenders.

Symbol	Meaning
	Wear gloves.
	Protect against moisture.

3.5 Safety and protective devices

⚠ WARNING! Risk of injury. Defective and disabled safety and protective devices can result in serious injury.

- Have any defective safety and protective devices repaired.
- Never disable safety and protective devices.

Motor protection switch

The motor protection switch disconnects in the case of overload. Hereby, switch (07/3) pops out of the control panel. The switch can be pushed back in again after a cooling-down phase of approx. 5 minutes, and the machine can be switched on. If the switch does not remain by itself in the pressed position, extend the cooling-down phase. If the problem continues to exist, take the machine to a specialist workshop.

Restarting protection

For your safety, the machine is fitted with a 0 voltage switch, which automatically switches off the machine in the case of a power interruption. Once the voltage supply is re-established, the machine does not restart automatically. Press the On switch (07/1) to restart.

Protection switch on the upper shredder part

The shredder upper section is equipped with a protection switch, which switches off if the closing screw (01/8) is loosened. The motor is thus prevented from unintentional starting.

The machine can only be switched on again when the housing (01/1) has been fitted and the closing screw tightened.

3.6 Electrical requirements

3.6.1 Mains connection

⚠ DANGER! Risk of electric shock if the log splitter is operated without residual current circuit breaker. Operation of the appliance without residual current circuit breaker in the mains connection can result in serious injuries or even death due to electric shock.

- Before connecting the appliance, check whether the mains connection has a residual current circuit breaker for a maximum leakage current of 0.03 A.
- If you cannot be sure that a residual current circuit breaker is installed: Use an additional portable residual current device with switched PE conductor.
- Mains voltage, see "Technical data". Do not use any other mains voltage!

Only for Great Britain (240 V)!

- This machine must be earth!
- Never use a faulty power cable!
- Check the power cable regularly for signs of wear and tear!

Wiring instructions:

When wiring the English 3 pin plug, please follow the instruction according to the colour coding as shown below:

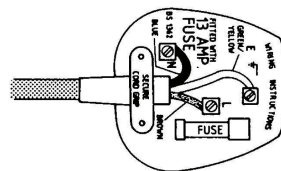

Green and yellow to terminal E Earth

Brown to terminal L Live

Blue to terminal N Neutral

3.6.2 Mains cable

⚠ WARNING! Risk of injury from electric shock. A defective mains cable can result in serious injuries due to electric shock.

- Make sure that the mains cable is not damaged or severed.

- Use only rubber-sheathed cables of quality H05RN-F according to DIN 57282, Part 817 / VDE 0282, Part 817 with a rubber-coated plug connector and a conductor cross section of at least 1.5 mm² (230 V: 3 x 1.5 mm², 400 V: 5 x 1.5 mm²). The cable must not be of a lighter type.
For the United Kingdom only: rubber-sheathed cables of type BS 6500 (1984), Table 16 PVC 3 core flex, 300/500 V HOS VV-F with a rubber-coated plug connector and a 13 A fuse.
- The maximum permissible cable length is 50 m. A longer cable impairs the motor power and hence the performance and function of the log splitter.
- Mains cable, mains plug and coupling socket must be undamaged. A defective mains cable (e.g. with cracks/fractures, cuts, crushed or kinked points in the insulation) must not be used.
- Check the condition of your mains cable each time prior to use.
- Protect the mains cable from heat and sharp edges. Do not expose plug connectors to moisture.
- Do not pull on the mains cable to remove the mains plug from the socket.
- If the mains cable is damaged, immediately disconnect it from the mains.
- Repairs to the mains cable, mains plug and coupling socket may only be carried out by qualified electricians.

3.7 Product overview (01)

No.	Component
1	Housing
2	Base
3	Pedestal
4	Frame connection
5	Transport wheel
6	Feed chute
7	Handle
8	Closing screw
9	Switch for overload protection
10	On/Off switch

No.	Component
11	Mains cable with cable strain relief and connector

3.8 Scope of supply (02)

The items listed here are included in the standard scope of supply. Check that all items are present:

No.	Component
1	Shredders
2	Base (2x)
3	Frame connection
4	Plug
5	Pedestal (2x)
6	Wheel cap (2x)
7	Bag with assembly parts and operating instructions
8	Collecting bag
9	Transport wheel (2x)
10	Allen key

4 SAFETY INSTRUCTIONS

Operator:

- Persons under the influence of alcohol, drugs or medication are not allowed to use the machine.

Personal protective equipment:

- Wear clothing and protective equipment in accordance with the regulations in order to avoid injuries to the eyes, as well as to avoid hearing impairment.
- The clothing must be appropriate (tightly fitting) and must not restrict movements. If you have long hair, it is essential to wear a hair net. The personal protective equipment comprises:
 - Ear protection
 - Protective glasses
 - Work gloves
 - Safety shoes
 - Long trousers

Working area:

- No further persons, children or animals may be in the working area of the shredder.

- Keep the working area free from material to be shredded and other objects – danger of stumbling.
- The user of the machine is responsible for accidents involving other persons or their property.
- Ensure good lighting of the working area.

Operating times:

- When operating in residential areas, observe country-specific and communally permitted operating times according to the regulations on noise pollution.
- Work with the machine in daylight or with good lighting only.

Operation:

- Do not reach into the hopper or feed chute during operation!
- The cutting disk after-runs after the machine is switched off!
- Only put the machine into operation when assembly has been completed.
- Always perform a visible inspection prior to using the machine. The machine must be in a safe operating condition.
- Never work alone.
- Immediately renew damaged or worn parts.
- Only use the machine if it is in the technical condition stipulated by the manufacturer.
- Do not undertake shredding work in the rain, snow, stormy weather or during thunderstorms (danger of lightning!). Do not use the shredder in wet or damp surroundings.
- Do not deactivate safety and/or protective devices on the machine.
- Always ensure that the machine is stable before starting work.
- Never transport the shredder with the motor running.
- Never transport the shredder with open or unlocked shredder upper section.
- Switch the motor off, wait for the cutting disk to stop moving, and disconnect the machine from the mains connection prior to moving the machine.
- When moving the shredder, only transport it using its handle.
- Always ensure a stable stance when working. Do not bend forward too far.

- Do not feed the shredder from an elevated position.
- Always disconnect the shredder from the mains power supply when not in use.

In the event of a malfunction or accident:

- Immediately disconnect the mains plug from the mains if the mains cable has been damaged or severed!
- If a foreign object is drawn in or in the event of unusual noises or vibrations, immediately switch off the shredder and disconnect it from the mains. Then proceed as follows:
 - Inspect the damage.
 - Refasten loose parts, e.g. tighten screws.
 - Have all damaged parts exchanged or repaired by our customer service.

5 ASSEMBLY

CAUTION! Danger of injury if the machine is incomplete! Incomplete machines can lead to injuries and damage to the machine!

- Do not operate the machine until it has been fully assembled.

5.1 Mounting the chassis (03)

1. Push (03/a) the ends of the bases (03/1) into the frame connection (03/2).
2. Position the axle tube (03/3) between the bases.

5.2 Mounting the transport wheels (04)

1. Slide the wheel shaft (04/1) into the base.
2. Next, slide a large washer 10x20x1.5 (04/2) and the bushing (04/3) onto the shaft.
3. Afterwards, slide the transport wheel (04/4) onto the bushing.
4. Place the washer 8x20x1.5 (04/5) onto the thread and secure the transport wheel using an M8 nut (04/6).
5. Press the wheel cap (04/7) onto the transport wheel.
6. Fit the opposite transport wheel in the same sequence.

5.3 Mounting the pedestals (05)

1. Turn the transport frame around.
2. Attach the pedestals (05/a) to the transport frame using the screws (05/1).

5.4 Mounting the transport frame on the shredder (06)

1. Turn the shredder around.
2. Slide (06/a) the transport frame (06/1) into the holes of the housing (06/2).

6 START-UP

⚠ DANGER! Danger of injury from damaged components! Damaged components can lead to serious and even fatal injuries!

- Before putting into operation, carry out a visual inspection and check the components for function.

⚠ WARNING! Risk of injury due to negligence! Negligence in handling the machine can result in serious injuries!

- Only use the shredder on firm, level ground and in a stable position. Do not tilt or incline the machine during operation.
- Comply with working time regulations in force in your country.
- Do not route the extension lead over the hopper or under the discharge opening.
- Before starting, ensure that the feed chute is clear.

7 OPERATION

⚠ WARNING! Danger of serious injury!

There is a risk of serious injuries for children, persons with impaired physical, sensory or mental abilities, persons with insufficient knowledge and experience and persons who are not familiar with the operating instructions.

- Never permit the above persons to use the machine.
- Always observe the local regulations concerning the age limit for users.

7.1 Connecting the mains plug

1. Connect the mains cable of the shredder (01/11) to an extension lead.
2. Check that the extension lead is connected securely.
3. Then connect the extension lead to the mains voltage.

7.2 Switching on the motor (07)

IMPORTANT! Damage to the machine due to improper operation! Incorrect handling can result in machine damage!

- Only feed in material to be shredded once the appliance has already been switched on.
- Do not feed in any further material to be shredded after the appliance has been switched off.

1. Press the On switch (07/1).

7.3 Switching off the motor (07)

1. Press the Off switch (07/2).

7.4 Releasing a cutting disk blockage

⚠ WARNING! Risk of injury due to lack of concentration while working! Ejected parts can cause very severe injuries!

- Watch out for flying parts and keep your face away from the feed chute.

⚠ CAUTION! Danger of crushing when opening and closing the housing! Hand and finger injuries may occur!

- Beware of your hands and fingers when opening and closing the housing.

i NOTE When closing the housing, ensure that the top part of the housing is correctly seated in the cutouts of the lower part.

1. Switch off the shredder.
2. Disconnect the machine from the mains power supply.
3. Remove (08/a) the locking screw (08/1) and remove (08/b) the housing (08/2).
4. Remove the material causing the blockage.
5. Check the cutting disk and shredder blade for damage.
6. Close the housing and tighten the locking screw again.
7. Reconnect the machine to the mains power supply.
8. Press the overload protection (07/3).
9. Switch on the shredder again.

If the blockage cannot be cleared, contact our customer service.

8 MAINTENANCE AND CARE

DANGER! Fatal electric shock hazard!

Touching live parts poses an immediate risk of fatal injury due to electric shock.

- Disconnect the appliance from the mains prior to all maintenance, care and cleaning work.

 **WARNING! Danger of lacerations.** Danger of cutting injuries when reaching into sharp-edged, moving appliance parts and into cutting tools.

- Before maintenance, care and cleaning work, always switch off the appliance. Disconnect the appliance from the mains power supply.
- Always wear protective gloves during maintenance, care and cleaning work.

 **WARNING! Risk of injury during repair work.** Improper repairs can lead to serious injuries and damage to the appliance.

- Have repair work performed by the manufacturer's service centres and authorised specialist companies only!
- After each use, check the shredder for wear and renew any damaged components.
- Keep venting slots free of remnants and accumulations.
- Only use spare parts specified by the manufacturer.

8.1 Shredder blade

To obtain an optimum shredding result and prevent damage to the machine, the blades must be replaced at regular intervals.

- Always replace the blades in pairs.
- Always tighten the bolts securely.
- Do not work with blunt blades.

8.2 Replacing/turning the shredder blades (08 -10)

1. Switch off the shredder and disconnect it from the mains power supply.
2. Remove the locking screw (08/1) and remove the housing (08/2).

3. Turn the cutting disk (09/a) until the hexagon bolt is visible through the hole of the guide plate (09/1).
4. Loosen and remove the hexagon bolts (10/1) using the supplied hex key.
5. Remove and turn blade (10/2). Replace the blades if both sides are blunt.
6. Secure blade using the hexagon bolts and turn or replace the second blade.
7. Close the housing and tighten the locking screw.

8.3 Care

- Remove dirt and material residues after every use.
- Do not clean the machine with running water or high-pressure.
- Do not use any cleaning agents or solvents.
- Use a soft brush or cloth for cleaning.
- To protect the inner side of the housing from corrosion, spray it with a biologically degradable oil.

9 STORAGE

Clean the shredder after its use. Store it in a dry, lockable place out of the reach of children.

Perform the following tasks when storing during the winter period:

1. Switch off the machine and disconnect it from the mains power supply.
2. Wait for the cutting disk to come to a standstill.
3. Remove (08/a) the locking screw (08/1) and remove (08/b) the housing (08/2).
4. Remove coarse and wet material from the inside of the shredder.
5. Close the housing and tighten the locking screw.
6. Store the shredder upright.

10 HELP IN CASE OF MALFUNCTIONS

 **NOTE** For malfunctions that are not listed in this table or that you cannot resolve yourself, please contact our customer service.

Malfunction	Possible cause	Solution
Motor does not start.	Mains socket (house installation) defective.	Use a different mains socket in the house.
	Extension lead defective.	Inspect the lead and replace it, if necessary.
Machine does not pull in material to be shredded.	Obstruction at the cutting unit.	Remove material from the cutting unit, if necessary.
	Cutting unit clogged with wet material to be shredded.	Clear the clogging by feeding branch material.
Material to be shredded is not properly cut.	Blades blunt or damaged	Turn or replace the blades.
Motor switches off.	Motor protection switch switched off due to cutting disk overload or blockage.	The motor can be switched on again after a cool-down phase of approx. five minutes.
Unusual noises, rattling in the machine.	Bolts on the motor, its mounting, the carriage or the cutting unit are loose.	Re-tighten bolts.

11 TRANSPORT

Only transport the shredder with the housing closed and locked.

1. Switch the motor off and wait for the cutting disk to stop moving.
2. Then disconnect the machine from the mains power supply.
3. Hold the shredder at the handle (01/7) and tilt the machine slightly.
4. Pull the machine behind you when moving to the next location. Pay attention to the ground to make sure the machine does not tip over during transport.

12 DISPOSAL

Information on the German Electrical and Electronic Equipment Act (ElectroG)



- Electrical and electronic appliances do not belong in household waste, but should be collected and disposed of separately.
- Owners or users of electrical and electronic appliances are obliged by law to return them after use.

The symbol of the crossed-through rubbish bin means that electrical and electronic appliances may not be disposed of in the household rubbish.

Electrical and electronic appliances can be handed in at the following places at no charge:

- Public service disposal or collection points (e.g. municipal building yards)
- Points of sale of electrical appliances (stationary and online) provided traders are obliged to take them back or offer this voluntarily.

These statements only apply to appliances that are installed and sold in the countries of the European Union and are subject to European Directive 2012/19/EU. Different provisions may apply to the disposal of electrical and electronic appliances in countries outside the European Union.

13 AFTER-SALES / SERVICE

In the event of questions of warranty, repair or spare parts, please contact your nearest AL-KO Service Centre. These can be found on the Internet at:

www.al-ko.com/service-contacts

14 GUARANTEE

We will resolve any material or manufacturing faults on the appliance during the legal warranty period for claims relating to faults, in accordance with our choice either to repair or replace. The legal warranty period is determined by the legislation of the country in which the appliance was purchased.

Our warranty promise applies only if:

- These operating instructions are heeded
- The appliance is handled correctly
- Original spare parts have been used

The warranty becomes void in the case of:

- Unauthorised repair attempts
- Unauthorised technical modifications
- Non-intended use



The guarantee excludes:

- Paint damage that can be attributed to normal wear and tear
- Wear parts that are marked with a frame on the spare parts card

The guarantee period commences with purchase by the first end user. The date on the proof of purchase is decisive. In the event of a guarantee claim, please take this guarantee declaration and the original proof of purchase, and contact your dealer or the nearest authorised customer service centre. This statement does not affect the purchaser's statutory claims for defects against the vendor.

VERTALING VAN DE ORIGINELE GEBRUIKERSHANDLEIDING

Inhoudsopgave

1	Speciale veiligheidsinstructies	26	10	Hulp bij storingen.....	32				
2	Over deze gebruiksaanwijzing	26	11	Transport	33				
2.1	Symbolen op de titelpagina	26	12	Verwijderen	33				
2.2	Verklaring van pictogrammen en signaalwoorden.....	27	13	Klantenservice/service centre	33				
3	Productomschrijving	27	14	Garantie.....	34				
3.1	Beoogd gebruik	27	1 SPECIALE VEILIGHEIDSI NSTRUCTIES						
3.2	Mogelijk afzienbaar foutief gebruik....	27	Dit apparaat kan door kinderen vanaf 8 jaar en door personen met fysieke, sensorische of mentale beperkingen of gebrek aan ervaring en kennis worden gebruikt, mits zij onder toezicht staan of voorgelicht zijn over het veilige gebruik van het apparaat, en de gevaren begrijpen die ervan uit kunnen gaan. Kinderen mogen niet met het apparaat spelen. Reiniging en onderhoud mogen niet door kinderen zonder toezicht uitgevoerd worden.						
3.3	Overige risico's.....	27	Personen met zeer sterke en complexe beperkingen kunnen behoeften hebben die boven de hier beschreven aanwijzingen uit gaan.						
3.4	Symbolen op het apparaat	27	2 OVER DEZE GEBRUIKSAANWIJZING						
3.5	Veiligheids- en beveiligingsvoorzieningen	28	<ul style="list-style-type: none"> ■ De Duitse versie is de originele gebruiksaanwijzing. Alle andere taalversies zijn vertalingen van de originele gebruiksaanwijzing. ■ Bewaar deze gebruiksaanwijzing goed zodat u erin het antwoord op uw vragen kunt terugvinden wanneer u informatie over de machine nodig heeft. ■ Draag de machine alleen samen met deze gebruiksaanwijzing aan andere personen over. ■ Lees en neem de veiligheids- en waarschuwingsinstructies in deze gebruiksaanwijzing in acht. 						
3.6	Elektrische voorwaarden	28	2.1 Symbolen op de titelpagina						
3.6.1	Stroomaansluiting.....	28	<table border="1"> <thead> <tr> <th>Symbol</th> <th>Betekenis</th> </tr> </thead> <tbody> <tr> <td></td> <td>Lees voor de ingebruikname deze gebruiksaanwijzing absoluut zorgvuldig door. Dit is de voorwaarde voor veilig werken en een storingsvrij gebruik.</td> </tr> </tbody> </table>			Symbol	Betekenis		Lees voor de ingebruikname deze gebruiksaanwijzing absoluut zorgvuldig door. Dit is de voorwaarde voor veilig werken en een storingsvrij gebruik.
Symbol	Betekenis								
	Lees voor de ingebruikname deze gebruiksaanwijzing absoluut zorgvuldig door. Dit is de voorwaarde voor veilig werken en een storingsvrij gebruik.								
3.6.2	Voedingskabel.....	28							
3.7	Productoverzicht (01)	29							
3.8	Leveringsomvang (02)	29							
4	Veiligheidsinstructies	29							
5	Montage	30							
5.1	Transportframe monteren (03)	30							
5.2	Monteren van transportwielen (04)	30							
5.3	Standpoten monteren (05)	31							
5.4	Transportframe aan de hakselaar monteren (06).....	31							
6	Inbedrijfstelling	31							
7	Bediening	31							
7.1	Aansluiten op het lichtnet	31							
7.2	Motor inschakelen (07).....	31							
7.3	Motor uitschakelen (07).....	31							
7.4	Blokkering van messenschijf verwijderen	31							
8	Onderhoud en verzorging	32							
8.1	Hakselmessen.....	32							
8.2	Hakselmessen vervangen/omkeren (08-10).....	32							
8.3	Verzorging.....	32							
9	Opslag	32							

Symbool	Betekenis
	Gebruiksaanwijzing
	Voedingskabel ter voorkoming van een elektrische schok niet beschadigen of doorknippen!

2.2 Verklaring van pictogrammen en signaalwoorden

⚠ GEVAAR! Wijst op een direct gevaarlijke situatie, die, wanneer ze niet vermeden wordt, tot de dood of tot een ernstig letsel leidt.

⚠ WAARSCHUWING! Wijst op een potentieel gevaarlijke situatie, die, wanneer ze niet vermeden wordt, tot de dood of tot een zwaar letsel kan leiden.

⚠ VOORZICHTIG! Wijst op een potentieel gevaarlijke situatie, die, wanneer ze niet vermeden wordt, tot een licht of middelzwaar letsel kan leiden.

! LET OP! Wijst op een situatie, die, wanneer ze niet vermeden wordt, tot materiële schade kan leiden.

! OPMERKING Speciale aanwijzingen voor meer duidelijkheid en een beter gebruik.

3 PRODUCTOMSCHRIJVING

3.1 Beoogd gebruik

Dit apparaat is bedoeld voor het verhakselen van takken en struikgewas met een maximum diameter van 40 mm.

Dit apparaat is uitsluitend bedoeld voor particulier gebruik. Elke andere toepassing, alsook een verboden om- of aanbouw, worden beschouwd als niet beoogd gebruik en leiden tot uitsluiting van de garantie, het verlies van de conformiteit (CE-markering) en de afwijzing van elke verantwoordelijkheid vanwege de fabrikant wat betreft schade aan de gebruiker of derden.

P40: Continu gebruik met onderbrekingen

Het apparaat kan continu worden gebruikt, echter met regelmatige onderbrekingen bij hoge belasting. In geval van te lang gebruik met een hoge belasting schakelt de overbelastingsbeveiliging het apparaat af. Het apparaat is voor gebruik bij 40 s volle belasting en daaropvolgend draaien

zonder belasting van 60 s getest en goedgekeurd.

3.2 Mogelijk afzienbaar foutief gebruik

- Het apparaat mag niet voor commerciële toepassingen of in de land- en bosbouw worden gebruikt.
- Het apparaat mag bij regen niet gebruikt worden.
- De veiligheidsvoorzieningen van het apparaat mogen niet gedemonteerd of overbrugd worden.

3.3 Overige risico's

Ook bij doelmatig gebruik van het gereedschap blijft sprake van een zeker restrisico dat niet kan worden uitgesloten. Uit de aard en de bouwwijze van het apparaat kunnen, afhankelijk van het gebruik, de volgende potentiële gevaren worden afgeleid:

- Gevaar voor letsel door weggeslingerd hakselmateriaal
- Gevaar voor letsel door inademen van gesneden deeltjes
- Gevaar voor letsel door in het hakselwerk te grijpen
- Gevaar voor letsel door omvallen van het apparaat

3.4 Symbolen op het apparaat

Symbool	Betekenis
	Vereist extra voorzichtigheid tijdens gebruik!
	Lees vóór ingebruikname de gebruiksaanwijzing!
	Houd handen en voeten uit de buurt van het hakselwerk!
	Houd anderen uit de buurt van de gevarezone!

Symbol	Betekenis
	Houd voldoende afstand!
	Vooraf aan onderhoudswerkzaamheden of bij een beschadigde of doorgesneden kabel de machine altijd afkoppelen van het lichtnet.
	Schakel de motor voor alle werkzaamheden aan het apparaat uit.
	Draag een veiligheidsbril en gehoorbescherming.
	Draag handschoenen.
	Tegen nattigheid beschermen.

3.5 Veiligheids- en beveiligingsvoorzieningen

⚠ WAARSCHUWING! Gevaar voor letsel. Defecte en buiten werking gestelde veiligheids- en beschermingsapparatuur kunnen ernstig letsel veroorzaken.

- Laat defecte veiligheids- en beschermingsapparatuur repareren.
- De veiligheids- en beschermingsuitrusting nooit buiten werking stellen.

Schakelaar voor motorbeveiliging

Bij overbelasting wordt de machine uitgeschakeld door de motorbeveiligingsschakelaar. De schakelaar (07/3) springt dan omhoog uit het bedieningspaneel. Na een afkoelingsfase van ca. 5 minuten kan de knop worden ingedrukt en de machine weer worden aangezet. Als de knop niet zelfstandig in de ingedrukte positie blijft, moet de afkoelingsfase van de machine worden verlengd. Blijft het probleem bestaan, breng het apparaat dan naar een erkende reparateur.

Inschakelbeveiliging

Voor uw persoonlijke veiligheid is het apparaat voorzien van een 0-veiligheidsschakelaar; bij een stroomonderbreking zal deze de machine automatisch uitschakelen. Wanneer de machine daarna weer stroom krijgt, schakelt deze vervolgens niet automatisch in. Voor het opnieuw in bedrijf stellen de Aan-schakelaar (07/1) indrukken.

Beveiligingsschakelaar op bovendee van hakselaar

Het bovendee van de hakselaar is voorzien van een beveiligingsschakelaar die de machine bij het uitdraaien van de sluitschroef (01/8) uitschakelt. De motor is zo beveiligd tegen onbedoeld inschakelen.

De machine kan pas na monteren van het huis (01/1) en na vastzetten van de sluitschroef weer worden ingeschakeld.

3.6 Elektrische voorwaarden

3.6.1 Stroomaansluiting

⚠ GEVAAR! Gevaar voor een elektrische schok bij gebruik zonder aardlekschakelaar. De bediening van het apparaat zonder aardlekschakelaar in de voedingsaansluiting kan als gevolg van elektrische schokken ernstig letsel en zelfs de dood tot gevolg hebben.

- Controleer voordat het apparaat wordt aangesloten of in de voedingsaansluiting een aardlekschakelaar voor een maximale lekstroom van 0,03 A aanwezig is.
- Als u de aanwezigheid van een aardlekschakelaar niet kunt vaststellen: Gebruik een aanvullende mobiele lekstroom-veiligheidsvoorziening met een geschakelde aardleiding.
- Netspanning, zie technische gegevens. Geen andere netspanning gebruiken!

3.6.2 Voedingskabel

⚠ WAARSCHUWING! Gevaar voor letsel door elektrische schokken. Een defecte stroomkabel kan ernstig letsel veroorzaken als gevolg van elektrische schokken.

- Zorg ervoor dat de stroomkabel niet beschadigd of doorgesneden is.
- Alleen rubberen kabel in de kwaliteit H05RN-F volgens DIN 57282, deel 817 / VDE 0282, deel 817 met een met rubber ommantelde stekker en een aderdoorsnede van minstens 1,5 mm² gebruiken (230 V: 3 x 1,5 mm², 400 V: 5 x 1,5 mm²). De kabel mag niet van

een lichter type zijn.

Alleen voor Groot-Brittannië: Rubberen kabel van het type BS 6500 (1984), Table 16 PVC 3 core flex, 300/500 V HOS VV-F met een met rubber ommantelde stekker, beveiligd met 13 A.

- De maximaal toelaatbare kabellengte bedraagt 50 m. Een langere kabel vermindert het motorvermogen en daardoor de werking van de houtklover.
- Stroomkabel, netstekker en koppeldoos moeten onbeschadigd zijn. Een defecte stroomkabel (bijv. met scheuren/breuken, ingesneden, geplette of geknikte plekken in de isolatie) mag niet worden gebruikt.
- Controleer voor elke ingebruikname de staat van uw stroomkabel.
- Bescherm de stroomkabel tegen hitte en scherpe randen. Stekkerverbindingen mogen niet worden blootgesteld aan vocht.
- Nooit aan de stroomkabel trekken om de netstekker los te halen uit het stopcontact.
- In geval van schade de stroomkabel onmiddellijk de stekker uit het stopcontact halen.
- Reparaties aan de stroomkabel, aan de netstekker en aan de koppeldoos mogen alleen worden uitgevoerd door gespecialiseerde elektrotechnische bedrijven.

3.7 Productoverzicht (01)

Nr.	Onderdeel
1	Behuizing
2	Onderstel
3	Poot
4	Frameverbinding
5	Transportwiel
6	Invoerkanaal
7	Greep
8	Sluitschroef
9	Beveiligingsschakelaar bij overbelasting
10	Aan/Uit-schakelaar
11	Voedingskabel met trekontlasting en stekker

3.8 Leveringsomvang (02)

Bij de leveringsomvang horen de hier vermelde posities. Controleer of alle posities zijn inbegrepen:

Nr.	Onderdeel
1	Hakselaars
2	Onderstel (2x)
3	Frameverbinding
4	Stopper
5	Standpoot (2x)
6	Wieldop (2x)
7	Zakje met montageonderdelen en gebruiksaanwijzing
8	Opvangzak
9	Transportwiel (2x)
10	Inbussleutel

4 VEILIGHEIDSINSTRUCTIES

Gebruiker:

- Personen onder invloed van alcohol, drugs of medicijnen mogen het apparaat niet gebruiken.

Uitrusting voor persoonlijke bescherming:

- Om oogletsel en gehoorschade te voorkomen moet voorgeschreven beschermende kleding en uitrusting worden gedragen.
- De kleding moet doelmatig (nauwsluitend) zijn en mag bij het gebruik niet hinderen. Bij lang haar beslist een haarnetje dragen. Uitrusting voor persoonlijke veiligheid omvat:
 - gehoorbescherming
 - veiligheidsbril
 - werkhandschoenen
 - veiligheidsschoenen
 - lange broek

Werkgebied:

- Andere mensen, kinderen of dieren moeten buiten het werkgebied van de hakselaar blijven.
- Het werkgebied moet vrij worden gehouden van te hakselen materiaal en andere voorwerpen, wegens het risico op struikelen.

- De gebruiker van het apparaat is verantwoordelijk voor eventueel letsel bij derden of voor materiële schade.
- Zorg in het werkgebied voor een goede ventilatie.

Werktijden:

- Bij gebruik in woongebieden de door de gemeentelijke en/of nationale overheid toegestane werktijden in acht nemen zoals vermeld in verordeningen voor geluidsoverlast.
- Uitsluitend met het apparaat werken bij daglicht of bij ruim voldoende kunstlicht.

Gebruik:

- Terwijl het apparaat aan staat niet in de vultrechter of in het invoerkanaal grijpen!
- De messenschijf blijft na uitzetten van het apparaat nog doordraaien!
- Het apparaat pas gebruiken nadat de montage in zijn geheel is voltooid.
- Altijd eerst een visuele controle uitvoeren voordat u het apparaat gaat gebruiken. Het apparaat moet zich in een veilige gebruiksconditie bevinden.
- Nooit alleen werken.
- Beschadigde of versleten onderdelen direct vervangen.
- Het apparaat alleen gebruiken in de door de fabrikant voorgeschreven technische condities.
- Niet hakselen bij regen, sneeuw, storm of onweer (gevaar voor blikseminslag!). De hakselaar niet gebruiken in een vochtige of natte omgeving.
- De beschermings- en beveiligingsvoorzieningen niet buiten werking stellen.
- Altijd controleren of het apparaat stevig en veilig is neergezet.
- De hakselaar nooit verplaatsen terwijl de motor draait.
- Het apparaat nooit verplaatsen terwijl het bovenste deel van de hakselaar geopend of ontgrendeld is.
- Om het apparaat te verplaatsen de motor uitzetten, wachten tot de messenschijf stilstaat en de netstekker van het apparaat uit het stopcontact halen.
- De hakselaar bij een verplaatsing uitsluitend aan de handgreep transporteren.

- Tijdens het werken altijd een veilige lichaamspositie aanhouden en daarbij niet te ver voorover leunen.
- De hakselaar niet vullen vanaf een verhoogde positie.
- Een niet-gebruikte hakselaar altijd afkoppelen van het lichtnet.

In geval van storing of ongeval:

- Netstekker onmiddellijk uit het stopcontact halen als de stroomkabel beschadigd of doorgesneden is!
- Als een vreemd voorwerp binnendringt, bij ongebruikelijke geluiden of trillingen, de hakselaar onmiddellijk uitschakelen en de stekker uit het stopcontact halen. Vervolgens als volgt te werk gaan:
 - De schade inspecteren.
 - Losse delen weer bevestigen, bijv. schroeven vastdraaien.
 - Alle beschadigde delen laten vervangen of repareren door de klantenservice.

5 MONTAGE

 **VOORZICHTIG! Ongevalsrisico bij onvoltooide montage van apparaat!** Een onvoltooid gemonteerd apparaat kan letsel of machineschade veroorzaken!

- Het apparaat pas gebruiken na geheel voltooide montage.

5.1 Transportframe monteren (03)

1. De uiteinden van de onderstellen (03/1) in de frameverbinding (03/2) schuiven (03/a).
2. De asbuis (03/3) tussen de onderstellen positioneren.

5.2 Monteren van transportwielen (04)

1. De wielas (04/1) in het onderstel schuiven.
2. Daarna een grote onderlegging 10x20x1,5 (04/2) en de bus (04/3) op de as schuiven.
3. Vervolgens het transportwiel (04/4) op de loopbus schuiven.
4. Een onderlegging 8x20x1,5 (04/5) op de schroefdraad schuiven en het transportwiel vastzetten met een M8-moer (04/6).
5. De wioldop (04/7) op het transportwiel drukken.
6. Het andere transportwiel wordt in dezelfde volgorde gemonteerd.

5.3 Standpoten monteren (05)

1. Transportframe omdraaien.
2. Standpoten met schroeven (05/1) aan het transportframe bevestigen (05/a).

5.4 Transportframe aan de hakselaar monteren (06)

1. Hakselaar omdraaien.
2. Transportframe (06/1) in de gaten van het huis (06/2) schuiven (06/a).

6 INBEDRIJFSTELLING

⚠ GEVAAR! Ongevalsrisico bij beschadigde onderdelen! Beschadigde onderdelen kunnen ernstig tot zelfs dodelijk letsel veroorzaken!

- Vooraf aan de ingebruikname een visuele controle uitvoeren en de goede werking van onderdelen controleren.

⚠ WAARSCHUWING! Risico op letsel bij achteloos gebruik! Een nonchalant gebruik van het apparaat kan leiden tot ernstig letsel!

- De hakselaar uitsluitend gebruiken op een stevige, vlakke ondergrond en in stabiele toestand. De machine tijdens bedrijf niet kantelen of schuin plaatsen.
- Neem de nationale voorschriften voor de gebruiksduur in acht.
- De verlengkabel niet boven de vultrechter of onder het uitwerpgedeelte laten lopen.
- Alvorens te beginnen controleren of het invoerkanaal vrij is.

7 BEDIENING

⚠ WAARSCHUWING! Gevaar voor zwaar letsel! Er bestaat gevaar voor ernstig letsel bij kinderen, mensen met beperkte lichamelijke, zintuiglijke of geestelijke vermogens, mensen met onvoldoende ervaring en kennis en mensen die de gebruiksaanwijzing niet kennen.

- Laat de bovengenoemde personen het apparaat nooit gebruiken.
- Neem altijd de plaatselijke voorschriften met betrekking tot de leeftijd van de gebruiker in acht.

7.1 Aansluiten op het lichtnet

1. Voedingskabel van de hakselaar (01/11) met een verlengkabel verbinden.
2. De bevestiging van de verlengkabel controleren.

3. Verlengkabel aansluiten op een stopcontact in het huis.

7.2 Motor inschakelen (07)

LET OP! Machineschade door ondeskundige bediening! Bij een verkeerd gebruik kan machineschade het gevolg zijn!

- Voer het te hakselen materiaal pas toe als het apparaat al is ingeschakeld.
- Voer na het uitschakelen van het apparaat geen te hakselen materiaal meer toe.

1. De Aan-schakelaar (07/1) indrukken.

7.3 Motor uitschakelen (07)

1. De Uit-schakelaar (07/2) indrukken.

7.4 Blokkering van messenschijf verwijderen

⚠ WAARSCHUWING! Risico op letsel bij onachtzaam werken! Weggeslingerde voorwerpen kunnen ernstig letsel veroorzaken!

- Pas op voor wegschietende delen en houd uw gezicht weg van de invoertrechter.

⚠ VOORZICHTIG! Gevaar voor beknelling bij het openen en sluiten van de behuizing! Hierbij kan letsel worden veroorzaakt aan handen en vingers!

- Let bij het openen en sluiten van de behuizing op uw handen en vingers.

ⓘ OPMERKING Let bij het sluiten van het huis op de juiste positie van het bovenste gedeelte van de behuizing in de openingen van het onderste deel.

1. De hakselaar uitzetten.
2. De netstekker van het apparaat uit het stopcontact halen.
3. Borgschroef (08/1) losdraaien (08/a) en de behuizing (08/2) verwijderen (08/b).
4. Het verstoppende te hakselen materiaal verwijderen.
5. Messenschijf en hakselmes controleren op beschadigingen.
6. Behuizing sluiten en borgschroef weer vastdraaien.
7. De netstekker van het apparaat weer in het stopcontact steken.
8. Schakelaar voor overbelastingsbescherming (07/3) indrukken.
9. Hakselaar weer inschakelen.

Als de blokkade niet verdwijnt, neem dan contact op met onze klantenservice.

8 ONDERHOUD EN VERZORGING

⚠ GEVAAR! Levensgevaar door elektrische stroom! Bij aanraking van delen die onder spanning staan bestaat acuut levensgevaar door elektrische schokken!

- Haal voor alle onderhouds-, verzorgings- en reinigingswerkzaamheden de netstekker van het apparaat uit het stopcontact.

⚠ WAARSCHUWING! Gevaar voor snijletsel. Gevaar voor snijletsel als gevolg van contact met scherpe en bewegende delen van het apparaat, zoals het snijblad.

- Schakel voorafgaand aan onderhouds-, verzorgings- en reinigingswerkzaamheden altijd het apparaat uit. Neem het apparaat los van het elektriciteitsnet.
- Draag bij onderhouds-, verzorgings- en reinigingswerkzaamheden altijd veiligheidshandschoenen.

⚠ WAARSCHUWING! Gevaar voor letsel bij reparatiewerkzaamheden. Ondeskundige reparaties kunnen ernstig letsel en schade aan het apparaat veroorzaken.

- Laat reparatiewerkzaamheden alleen uitvoeren door servicepunten van de fabrikant of door geautoriseerde gespecialiseerde bedrijven!
- Na gebruik van de hakselaar deze controleren op slijtage en beschadigde onderdelen eventueel vervangen.
- Ventilatiespleten vrij houden van restanten of afzettingen.
- Uitsluitend de door de fabrikant voorgeschreven reserveonderdelen gebruiken.

8.1 Hakselmessen

Voor een optimale verhakseling en om schade aan het apparaat te voorkomen, moeten de messen van tijd tot tijd worden vervangen.

- De messen steeds per paar vervangen.
- De schroeven altijd stevig aanhalen.
- Niet met botte messen werken.

8.2 Hakselmessen vervangen/omkeren (08-10)

1. De hakselaar uitschakelen en de stekker loshalen.

2. Grendelschroef (08/1) losdraaien en het huis (08/2) afnemen.
3. Messschijf draaien (09/a) tot de zeskantschroef door het gat van de geleideplaat (09/1) zichtbaar is.
4. Zeskantschroeven (10/1) met behulp van de meegeleverde inbussleutel losdraaien en uittrekken.
5. Het mes (10/2) wegnemen en omkeren. Het mes vervangen wanneer dit aan beide zijden bot is geworden.
6. Mes met de zeskantschroeven bevestigen en het tweede mes omkeren of vervangen.
7. Het huis sluiten en de grendelschroef aandraaien.

8.3 Verzorging

- Vuil en restanten van hakselmateriaal na gebruik verwijderen.
- Het apparaat niet onder de waterkraan of met een hogedrukreiniger schoonmaken.
- Gebruik geen schoonmaak- resp. oplosmiddelen.
- Om te reinigen een zachte borstel of een doek gebruiken.
- Het inwendige van de behuizing ter bescherming tegen corrosie besproeien met een biologisch afbreekbare oliespray.

9 OPSLAG

De hakselaar na gebruik reinigen. De machine bewaren op een droge, afsluitbare plek en buiten het bereik van kinderen.

Vooraf aan winteropslag de volgende werkzaamheden uitvoeren:

1. Het apparaat uitschakelen en de stekker loshalen.
2. Wachten tot de messenschijf stilstaat.
3. De grendelschroef (08/1) losdraaien (08/a) en het huis (08/2) afnemen (08/b).
4. Binnenin de hakselaar eventueel aanwezig grof en vochtig hakselmateriaal verwijderen.
5. Het huis sluiten en de grendelschroef aandraaien.
6. De hakselaar rechtop staand wegzetten.

10 HULP BIJ STORINGEN

ⓘ OPMERKING Neem contact op met onze klantenservice bij storingen die niet in deze tabel staan vermeld of die u niet zelf kunt oplossen.

Storing	Mogelijke oorzaak	Oplossing
Motor gaat niet draaien.	Stopcontact in het huis is defect.	Ander stopcontact in het huis gebruiken.
	Verlengkabel is beschadigd.	Kabel controleren of eventueel vervangen.
Hakselmateriaal wordt niet in machine ingetrokken.	Opstuwung in de meseenheid.	Indien nodig gehakseld product uit de meseenheid verwijderen.
	Meseenheid door nat hakselmateriaal verstopt geraakt.	Verstopping door toevoeren van takken verhelpen.
Hakselmateriaal wordt niet goed versnipperd.	Messen bot of beschadigd	Messen omkeren of vervangen.
Motor schakelt uit.	Motorbeveiligingsschakelaar heeft machine uitgeschakeld na overbelasting of blokkering van messenschijf.	Na ca. vijf minuten te zijn afgekoeld kan de motor weer worden ingeschakeld.
Ongewone geluiden, klapperen aan het apparaat.	Bouten aan de motor, diens bevestiging, het onderstel of hakselmessen losgeraakt.	Bouten aandraaien.

11 TRANSPORT

Transporteer de hakselaar alleen met een gesloten en vergrendeld huis.

1. De motor uitzetten en wachten tot de messenschijf stilstaat.
2. De machine vervolgens afkoppelen van het lichtnet.
3. De hakselaar beetpakken bij de handgreep (01/7) en de machine iets schuin opstellen.
4. De machine achter u meetrekken om deze naar de volgende locatie te verplaatsen. Op de ondergrond letten om te voorkomen dat de machine tijdens het transport kantelt.

12 VERWIJDEREN

Advies over de wetgeving inzake elektrische en elektronische apparaten (ElektroG)



- Oude elektrische en elektronische apparaten horen niet thuis bij het huishoudelijke afval, maar moeten gescheiden worden aangeboden of verwijderd!
- Bezitters of gebruikers van elektrische en elektronische apparatuur zijn wettelijk tot teruggave na gebruik verplicht.

Het symbool van de afvalmermer met de schuine streep erdoor betekent, dat elektrische en elek-

tronische gebruikte apparaten niet via het gewoon afval mogen worden verwijderd.

Elektrische en elektronische apparaten kunnen op de volgende verzamelpunten gratis worden afgegeven:

- Openbare recycling- en verzamelpunten (bijv. milieuparken)
- Verkooppunten van elektrische apparatuur (vast en online), voor zover handelaren tot teruggave verplicht zijn of deze vrijwillig aanbieden.

Deze voorschriften zijn alleen voor toepassing op apparaten die in landen van de Europese Unie geïnstalleerd en verkocht werden en die beantwoorden aan de Europese richtlijn 2012/19/EU. In landen buiten de Europese Unie kunnen afwijkende voorschriften gelden voor het verwijderen van afgedankte elektrische en elektronische apparaten.

13 KLANTENSERVICE/SERVICE CENTRE

Voor vragen over garantie, reparatie of reserveonderdelen kunt u contact opnemen met het dichtstbijzijnde AL-KO service centre. Deze vindt u op internet op het volgende adres:

www.al-ko.com/service-contacts

14 GARANTIE

Eventueel binnen de wettelijke termijn voor aansprakelijkheid optredende materiaal- of fabricagefouten van het apparaat worden naar eigen oordeel door ons verholpen, hetzij door reparatie of door levering van een vervangend apparaat. De geldende termijn voor aansprakelijkheid hangt in elk geval af van de wetgeving in het land waarin het apparaat werd aangeschaft.

Onze garantie geldt alleen bij:

- naleving van deze gebruikershandleiding
- Deskundig gebruik
- Gebruik van originele reserveonderdelen

De garantie vervalt bij:

- Eigenhandig uitgevoerde reparatiepogingen
- Eigenhandig aangebrachte technische wijzigingen
- Gebruik voor andere doeleinden dan het gebruiksdoel

Van de garantie zijn uitgesloten:

- lakschade opgetreden als gevolg van normaal gebruik
- Slijtageonderdelen die op de reserveonderdelenkaart met een kader xxxxxx (x) zijn aangeduid

De garantietermijn begint bij de aanschaf door de eerste eindgebruiker. Maatgevend is daarbij de datum op de kassabon. Ga met deze garantieverklaring en de originele kassabon naar uw dealer of naar de dichtstbijzijnde klantenservice. Deze verklaring laat het vorderingsrecht van de koper jegens de verkoper wegens defecten aan het apparaat onverlet.

TRADUCTION DE LA NOTICE D'UTILISATION ORIGINALE**Table des matières**

1	Consignes de sécurité spéciales	35	9	Stockage	41
2	À propos de cette notice	35	10	Aide en cas de pannes.....	41
2.1	Symboles sur la page de titre.....	35	11	Transport.....	42
2.2	Explications des symboles et des termes d'avertissement.....	36	12	Élimination.....	42
3	Description du produit.....	36	13	Service clients/après-vente	42
3.1	Utilisation conforme.....	36	14	Garantie.....	43
3.2	Éventuelles utilisations erronées prévisibles	36			
3.3	Autres risques	36			
3.4	Symboles sur l'appareil	36			
3.5	Dispositifs de sécurité et de protection	37			
3.6	Conditions électriques préalables	37			
3.6.1	Branchement électrique.....	37			
3.6.2	Câble d'alimentation	37			
3.7	Aperçu produit (01)	38			
3.8	Contenu de la livraison (02)	38			
4	Consignes de sécurité	38			
5	Montage	39			
5.1	Montage du châssis de transport (03)	39			
5.2	Montage des roulettes de transport (04).....	39			
5.3	Montage des pieds (05)	39			
5.4	Montage du châssis de transport sur le broyeur (06).....	40			
6	Mise en service	40			
7	Utilisation	40			
7.1	Branchement de la fiche secteur.....	40			
7.2	Mettre le moteur en marche (07).....	40			
7.3	Éteindre le moteur (07)	40			
7.4	Débloquer le disque de coupe	40			
8	Maintenance et entretien	41			
8.1	Lames du broyeur	41			
8.2	Remplacement/retournement des lames du broyeur (08-10).....	41			
8.3	Entretien	41			

1 CONSIGNES DE SÉCURITÉ SPÉCIALES

Cet appareil peut être utilisée par les enfants à partir de 8 ans ainsi que par ailleurs, par des personnes ayant des capacités physiques, sensorielles ou mentales réduites ou un manque d'expérience et de connaissances si elles sont sous surveillance ou ont été instruites quant à l'utilisation sûre de l'appareil et ont compris les risques en résultant. Interdiction pour les enfants de jouer avec l'appareil. Le nettoyage et la maintenance par l'utilisateur ne peuvent être réalisés par des enfants sans surveillance.



Les personnes soumises à des limitations physiques très fortes et complexes peuvent avoir des besoins dépassant le cadre des instructions décrites ici.

2 À PROPOS DE CETTE NOTICE

- La notice d'utilisation originale est la version en langue allemande. Toutes les autres versions linguistiques sont des traductions de la notice d'utilisation originale.
- Conservez toujours cette notice de manière à pouvoir la consulter facilement si vous avez besoin d'informations sur l'appareil.
- Si vous cédez l'appareil à un tiers, remettez-lui impérativement cette notice.
- Lisez et respectez les consignes de sécurité et les avertissements de la présente notice.

2.1 Symboles sur la page de titre

Symbole	Signification
	Lire impérativement la présente notice avec attention avant la mise en service. Ceci constitue une condition préalable à un travail sûr et une bonne maniabilité.

Symbole	Signification
	Notice d'utilisation
	Ne pas endommager ni sectionner le cordon secteur, afin d'éviter un choc électrique !

2.2 Explications des symboles et des termes d'avertissement

⚠ DANGER ! Indique une situation de danger immédiat qui, si elle n'est pas évitée, entraîne la mort ou une blessure grave.

⚠ AVERTISSEMENT ! Indique une situation de danger potentiel qui, si elle n'est pas évitée, pourrait entraîner la mort ou une blessure grave.

⚠ ATTENTION ! Indique une situation de danger potentiel qui, si elle n'est pas évitée, pourrait entraîner des blessures légères ou de gravité moyenne.

ATTENTION ! Indique une situation qui, si elle n'est pas évitée, pourrait entraîner des dommages matériels.

i REMARQUE Instructions spéciales pour une meilleure compréhension et une manipulation correcte.

3 DESCRIPTION DU PRODUIT

3.1 Utilisation conforme

Cet appareil est conçu pour broyer des branches et des broussailles d'un diamètre maximal de 40 mm.

Le présent appareil est exclusivement destiné à une utilisation domestique. Toute autre utilisation ainsi que toute forme de modification ou de transformation non autorisée est considérée comme un détournement de l'objet initial, avec pour conséquences la perte de garantie et de la conformité (marquage CE) ainsi que le refus de toute part de responsabilité du constructeur en cas de dommages causés à l'utilisateur ou à un tiers.

P40 : Fonctionnement continu avec interruptions

L'appareil peut fonctionner en continu, mais avec des interruptions régulières lorsque la charge est importante. Si l'appareil est utilisé trop longtemps

avec une charge importante, la protection contre la surcharge éteint l'appareil. L'appareil a été testé et approuvé pour un fonctionnement en pleine charge pendant 40s puis au ralenti pendant 60 s.

3.2 Éventuelles utilisations erronées prévisibles

- L'appareil ne doit pas être utilisé à des fins commerciales ni dans l'agriculture ou la sylviculture.
- L'appareil ne doit pas être utilisé par temps de pluie.
- Les dispositifs de sécurité de l'appareil ne doivent pas être démontés ni pontés.

3.3 Autres risques

Même lors de l'utilisation conforme de l'appareil, il n'est pas possible d'exclure totalement les risques résiduels. En raison de la nature et de la construction de l'appareil, son utilisation peut être associée aux risques résiduels potentiels suivants :

- Risque de blessure en cas de projection de déchets de taille
- Risque de blessure en cas d'inhalation de particules de déchets de taille
- Risque de blessure si toute personne met les mains dans le broyeur
- Risque de blessure si l'appareil bascule

3.4 Symboles sur l'appareil

Symbole	Signification
	Une prudence particulière est requise lors de la manipulation !
	Lire la notice d'utilisation avant la mise en service !
	Tenir les mains et les pieds hors de portée du broyeur !
	Éloigner les tierces personnes de la zone à risques !

Symbole	Signification
	Observer une distance de sécurité !
	Débrancher systématiquement l'appareil du secteur avant les travaux de maintenance ou si le câble est endommagé ou sectionné.
	Couper le moteur avant toute intervention sur l'appareil.
	Porter une protection oculaire et auditive.
	Porter des gants.
	Protéger de l'humidité.

3.5 Dispositifs de sécurité et de protection

⚠ AVERTISSEMENT ! Risque de blessures. Des dispositifs de sécurité et de protection défectueux et hors service risquent d'entraîner des blessures graves.

- Faites réparer des dispositifs de sécurité et de protection défectueux.
- Ne mettez jamais les dispositifs de sécurité et de protection hors service.

Disjoncteur pour moteur

Le disjoncteur moteur se déclenche en cas de surcharge. Dans ce cas, le commutateur (07/3) ressort de la zone de commande. Après une phase de refroidissement d'env. 5 minutes, le commutateur peut de nouveau être actionné et l'appareil remis en marche. Si le commutateur ne reste pas de lui-même en position enfoncée, rallonger la durée de refroidissement du moteur. Si le problème persiste, porter l'appareil en réparation.

Protection contre le redémarrage

Pour votre sécurité, l'appareil équipé d'un commutateur à tension nulle qui met automatiquement l'appareil hors tension en cas de panne de courant. Si l'appareil est remis sous tension, il ne redémarre pas automatiquement. Pour redémarrer, appuyer sur le bouton de mise en marche (07/1).

Disjoncteur sur la partie supérieure du broyeur

La partie supérieure du broyeur est équipée d'un disjoncteur qui se déclenche en cas de dévissage du bouchon fileté (01/8). Le moteur est ainsi sécurisé contre tout démarrage intempestif.

L'appareil peut être remis en marche seulement après montage du carter (01/1) et serrage du bouchon fileté.

3.6 Conditions électriques préalables

3.6.1 Branchement électrique

⚠ DANGER ! Risque de choc électrique lors d'un fonctionnement sans disjoncteur différentiel. Le fonctionnement de l'appareil sans disjoncteur différentiel sur secteur risque d'entraîner des blessures graves liées à un choc électrique.

- Avant de brancher l'appareil, vérifiez la présence d'un disjoncteur différentiel pour un courant de fuite maximal de 0,03 A branché au secteur.
- Si vous n'êtes pas à même de détecter la présence d'un disjoncteur différentiel : Utilisez un dispositif différentiel résiduel mobile supplémentaire à neutre contacté.
- Pour la tension secteur, voir les caractéristiques techniques. Ne pas utiliser une autre tension secteur !

3.6.2 Câble d'alimentation

⚠ AVERTISSEMENT ! Risque de blessure en cas de choc électrique. Un câble d'alimentation endommagé peut entraîner de graves blessures en cas de choc électrique.

- S'assurer que le câble d'alimentation n'est ni endommagé ni sectionné.
- Utiliser uniquement un câble caoutchouc de qualité H05RN-F selon DIN 57282, partie 817 / VDE 0282, partie 817 avec un connecteur recouvert de caoutchouc et une section de conducteur d'au moins 1,5 mm² (230 V : 3 x 1,5 mm², 400 V : 5 x 1,5 mm²). Le câble

ne doit pas être d'un type plus léger.

Uniquement pour la Grande-Bretagne : Câble caoutchouc de type BS 6500 (1984), tableau 16 PVC 3 core flex, 300/500 V HOS VV-F avec connecteur recouvert de caoutchouc, protection 13 A.

- La longueur de câble maximale admissible est de 50 m. Un câble plus long affecte la puissance du moteur et donc le fonctionnement de la fendeuse à bois.
- Le câble d'alimentation, la fiche secteur et le boîtier de raccordement doivent être intacts. Ne pas utiliser le câble d'alimentation s'il est défectueux (par exemple partie isolante fissurée/rompue, sectionnée, écrasée ou pliée).
- Avant chaque mise en service, contrôler l'état du câble secteur.
- Protéger le câble secteur contre les sources de chaleur et les arêtes tranchantes. Ne pas exposer les branchements électriques à l'humidité.
- Ne jamais tirer sur le câble pour débrancher la fiche de la prise de courant.
- En cas d'endommagement du câble secteur, le débrancher immédiatement du secteur.
- Les réparations du câble d'alimentation électrique, de la fiche secteur et du boîtier de raccordement doivent être effectuées uniquement par des entreprises d'électricité agréées.

3.7 Aperçu produit (01)

N°	Pièce
1	Carter
2	Système de piètement
3	Socle
4	Raccord de cadre
5	Roue de transport
6	Orifice de remplissage
7	Poignée
8	Bouchon fileté
9	Interrupteur de protection contre la surcharge
10	Bouton marche/arrêt
11	Cordon secteur avec dispositif de décharge de traction et fiche

3.8 Contenu de la livraison (02)

La livraison comprend tous les articles énumérés ci-dessous. Vérifier que tous les articles sont contenus dans la livraison :

N°	Pièce
1	Broyeur
2	Système de piètement (2x)
3	Raccord de cadre
4	Bouchon
5	Socle (2x)
6	Enjoliveur (2x)
7	sachet avec accessoires de montage et notice d'utilisation
8	Sac de collecte
9	Roue de transport (2x)
10	Clé à six pans

4 CONSIGNES DE SÉCURITÉ

Opérateur :

- Les personnes sous l'influence de l'alcool, de médicaments ou de drogues ne doivent pas utiliser l'appareil.

Équipement de protection personnel :

- Pour éviter les blessures aux yeux ainsi que des lésions de l'ouïe, il convient de porter des vêtements et équipements de protection réglementaires.
- Les vêtements doivent être adaptés (mou-lants) et ne doivent pas gêner. Protéger obligatoirement les cheveux longs par une résille. Les équipements personnels de protection sont :
 - Casque anti-bruit
 - des lunettes de protection
 - Gants de travail
 - Chaussures de protection
 - Pantalons longs

Zone de travail :

- aucune personne, ni enfant ni animal, ne doit se trouver dans le secteur de travail du broyeur.
- Le périmètre de travail doit être débarrassé des résidus de broyage et autre objets - risque de chute.

- L'utilisateur de l'appareil est responsable en cas d'accidents avec des tiers ou de dégâts liés à ses biens.
- Veuillez à avoir un espace de travail bien éclairé.

Heures d'utilisation :

- en cas d'utilisation en zone résidentielle, respecter les heures d'utilisation spécifiques au pays ainsi que les heures conformément à la réglementation locale sur le bruit.
- N'utiliser l'appareil qu'en plein jour ou avec un bon éclairage.

Utilisation :

- ne pas mettre les mains dans l'entonnoir ou l'orifice de remplissage pendant l'utilisation !
- Le disque lame continue à tourner après avoir éteint l'appareil !
- Ne mettre l'appareil en marche que lorsque le montage a été exécuté entièrement.
- Procéder toujours à contrôle visuel de l'appareil avant son utilisation. L'appareil doit être dans un état de fonctionnement impeccable.
- Ne jamais travailler seul.
- Remplacer immédiatement les pièces endommagées ou usées.
- N'utiliser l'appareil que dans l'état technique prescrit par le fabricant.
- Ne pas effectuer de travaux de broyage en cas de pluie, de neige, de tempête ou d'orage (risque de foudre !). N'utiliser pas le broyeur dans un environnement humide ou mouillé.
- Ne pas mettre hors service les dispositifs de sécurité et de protection de l'appareil.
- Veiller à ce que l'appareil ait toujours une bonne stabilité.
- Ne jamais transporter le broyeur quand le moteur est en marche.
- Ne jamais transporter l'appareil lorsque la partie supérieure du broyeur est ouverte ou déverrouillée.
- Avant tout déplacement, couper le moteur, attendre l'arrêt complet du disque de coupe et déconnecter l'appareil de la prise de courant.
- En cas de déplacement du broyeur, le transporter uniquement en utilisant la poignée.
- Pendant le travail, veiller à avoir systématiquement une position assurée et à ne pas se pencher trop loin.

- Ne pas remplir le broyeur à partir d'une position élevée.
- Débrancher le broyeur du secteur lorsqu'il n'est pas utilisé.

En cas de panne ou d'accident :

- Débrancher immédiatement la fiche secteur si le câble secteur est endommagé ou sectionné !
- En cas de pénétration d'un corps étranger, de bruits inhabituels ou de vibrations, éteindre immédiatement le broyeur et le débrancher du secteur. Puis, procéder comme suit :
 - Vérifier les dommages.
 - Resserrer les pièces desserrées, par ex. les vis.
 - Faire remplacer ou réparer toutes les pièces endommagées par le service client.

5 MONTAGE

⚠ ATTENTION ! Risque de blessure dû à un appareil incomplet ! Des appareils incomplets peuvent causer des blessures et des dommages sur la machine !

- N'utiliser l'appareil qu'après un montage complet.

5.1 Montage du châssis de transport (03)

1. Insérer (03/a) les extrémités des piètements (03/1) dans le raccord de cadre (03/2).
2. Positionner le tube axial (03/3) entre les piètements.

5.2 Montage des roulettes de transport (04)

1. Insérer l'essieu (04/1) dans le piètement.
2. Insérer ensuite une grande rondelle 10x20x1,5 (04/2) et la douille (04/3) sur l'essieu.
3. Puis pousser la roulette de transport (04/4) sur la douille.
4. Pousser une rondelle 8x20x1,5 (04/5) sur le filetage et fixer la roulette de transport avec un écrou M8 (04/6).
5. Presser l'enjoliveur (04/7) sur la roulette de transport.
6. Le montage de la roulette opposée s'effectue dans le même ordre.

5.3 Montage des pieds (05)

1. Retourner le châssis de transport.

- Fixer (05/a) les pieds avec des vis (05/1) sur le châssis de transport.

5.4 Montage du châssis de transport sur le broyeur (06)

- Retourner le broyeur.
- Pousser (06/a) le châssis de transport (06/1) dans les trous du carter (06/2).

6 MISE EN SERVICE

⚠ DANGER ! Risque de blessure dû à des composants endommagés ! Les composants endommagés peuvent provoquer des blessures graves pouvant entraîner la mort !

- Procéder à un contrôle visuel avant la mise en service et vérifier le bon fonctionnement des composants.

⚠ AVERTISSEMENT ! Danger de mort en cas d'utilisation négligente ! Les négligences dans l'utilisation de l'appareil peuvent être à l'origine de blessures graves !

- Utiliser le broyeur uniquement sur une surface plane, solide et installé de manière stable. Pendant l'utilisation, ne pas basculer l'appareil ni le mettre en position inclinée.
- Respecter la réglementation spécifique au pays en ce qui concerne les horaires d'exploitation.
- Ne pas faire passer la rallonge par dessus l'ouverture d'introduction ou par dessous l'ouverture d'éjection.
- Avant de démarrer, s'assurer que l'orifice de remplissage est libre.

7 UTILISATION

⚠ AVERTISSEMENT ! Risque de blessures graves ! Il existe un risque de blessures graves pour les enfants, les personnes ayant des capacités physiques, sensorielles ou mentales limitées, les personnes ayant une expérience et des connaissances insuffisantes et les personnes qui ne sont pas familières du mode d'emploi.

- Ne jamais laisser les personnes ci-dessus utiliser l'appareil.
- Respecter impérativement la réglementation locale concernant la limite d'âge de l'utilisateur.

7.1 Branchement de la fiche secteur

- Raccorder le cordon secteur du broyeur (01/11) avec une rallonge.

- Vérifier le positionnement de la rallonge.
- Brancher la rallonge sur la tension secteur de la maison.

7.2 Mettre le moteur en marche (07)

ATTENTION ! Dégâts machine provoqués par une utilisation inappropriée ! Une mauvaise manipulation peut provoquer des dégâts machine !

- Alimenter le broyat uniquement lorsque l'appareil est déjà en marche.
- Ne pas ajouter de broyat après l'arrêt de l'appareil.

- Appuyer sur le commutateur de marche (07/1).

7.3 Éteindre le moteur (07)

- Appuyer sur le commutateur d'arrêt (07/2).

7.4 Débloquer le disque de coupe

⚠ AVERTISSEMENT ! Risque de blessures par manque de concentration au travail ! La projection d'objets peut provoquer des blessures très graves !

- Faire attention si des pièces sont projetées et éloigner le visage de la trémie de remplissage.

⚠ ATTENTION ! Risque d'écrasement lors de l'ouverture et de la fermeture de la partie supérieure du carter ! Il peut s'ensuivre des blessures aux mains et aux doigts !

- Faire attention aux mains et aux doigts lors de l'ouverture et de la fermeture du carter.

i REMARQUE Lors de la fermeture du carter, veiller au positionnement correct de la partie supérieure du carter dans les évidements de la partie inférieure.

- Débrancher le broyeur.
- Déconnecter l'appareil du secteur.
- Dévisser (08/a) la vis de verrouillage (08/1) et enlever (08/b) le carter (08/2).
- Enlever le broyat qui bloque.
- S'assurer du bon état du disque de coupe et des lames de broyeur.
- Fermer le carter et resserrer la vis de verrouillage.
- Connecter à nouveau l'appareil à la prise de courant.

8. Appuyer sur l'interrupteur de protection contre la surcharge (07/3).
 9. Remettre en route le broyeur.
- Si le blocage persiste, contacter le service client.

8 MAINTENANCE ET ENTRETIEN

⚠ DANGER ! Danger de mort par tension électrique ! En cas de contact avec des pièces sous tension, danger de mort immédiat par électrocution !

- Débrancher l'appareil de l'alimentation électrique avant tous les travaux de maintenance, d'entretien et de nettoyage.

⚠ AVERTISSEMENT ! Danger de coupures. Risque de coupures si la main est introduite dans les pièces de l'appareil à arêtes vives et mobiles ainsi que dans les outils de coupe.

- Avant tout travail de maintenance, d'entretien et de nettoyage, éteignez toujours l'appareil. Débranchez l'appareil du réseau électrique.
- Pour les travaux de maintenance, d'entretien et de nettoyage, portez toujours des gants de protection.

⚠ AVERTISSEMENT ! Risque de blessure lors de réparations. Des réparations inappropriées risquent d'entraîner des blessures graves et endommager l'appareil.

- Confier les travaux de réparation uniquement aux centres SAV du fabricant ou à des spécialistes agréés !
- Après usage du broyeur, effectuer une vérification d'usure et remplacer éventuellement les pièces endommagées.
- Maintenir les ouvertures d'aération exemptes de résidus ou de dépôts.
- Utiliser uniquement les pièces de rechange indiquées par le fabricant.

8.1 Lames du broyeur

Les lames doivent être remplacées régulièrement afin d'obtenir un résultat de broyage optimal et de prévenir d'éventuels dommages sur l'appareil.

- Les lames doivent être remplacées par paire.
- Toujours serrer / bloquer les vis.
- Ne pas travailler avec des lames émoussées.

8.2 Remplacement/retournement des lames du broyeur (08-10)

1. Éteindre le broyeur et le débrancher de la prise secteur.

2. Dévisser la vis de verrouillage (08/1) et retirer le carter (08/2).
3. Tourner le disque de coupe (09/a) jusqu'à ce que la vis à six pans soit visible par le trou de la tôle de guidage (09/1).
4. Détacher les vis à six pans (10/1) au moyen de la clé six pans jointe à la livraison et la retirer.
5. Retirer et retourner les lames (10/2). Remplacer les lames lorsque les deux côtés sont émoussés.
6. Fixer la lame avec les vis à six pans puis retourner la deuxième lame ou la remplacer.
7. Fermer le carter et serrer la vis de verrouillage.

8.3 Entretien

- Après usage, enlever la crasse et les résidus de broyat.
- Ne pas nettoyer l'appareil à l'eau courante ou avec un nettoyeur haute pression.
- Ne pas utiliser de produits de nettoyage ou de solvants.
- Utiliser une brosse souple ou un chiffon pour le nettoyage.
- Vaporiser de l'huile biodégradable anticorrosion à l'intérieur du carter.

9 STOCKAGE

Nettoyer le broyeur après utilisation. Conserver dans un endroit sec, fermé et hors de portée des enfants.

Avant hibernation effectuer les travaux suivants :

1. Débrancher l'appareil et le déconnecter de la prise secteur.
2. Attendre l'arrêt complet du disque de coupe.
3. Dévisser (08/a) la vis de verrouillage (08/1) et enlever (08/b) le carter (08/2).
4. Éliminer le plus gros du broyat humide de l'intérieur du broyeur.
5. Fermer le carter et serrer la vis de verrouillage.
6. Remiser le broyeur debout.

10 AIDE EN CAS DE PANNES

i REMARQUE En cas de pannes ne figurant pas dans ce tableau ou ne pouvant pas être éliminées, contacter notre service après-vente compétent.

Panne	Causes possibles	Solution
Le moteur ne démarre pas.	La prise de courant de la maison est défectueuse.	Utiliser une autre prise domestique.
	La rallonge est endommagée.	Vérifier le câble et remplacer au besoin.
L'appareil n'attrape pas le broyat.	Bourrage dans le dispositif des lames.	Si besoin, enlever le broyat du dispositif des lames.
	Le dispositif des lames est obturé par du broyat humide.	Éliminer le bourrage lié à l'introduction de branchages.
Le broyat n'est pas correctement coupé.	Lames émoussées ou endommagées	Retourner ou remplacer les lames.
Le moteur s'arrête.	Le disjoncteur du moteur a disjuncté lors d'une surcharge ou d'un blocage du disque de coupe.	Après env. cinq minutes de temps de refroidissement, le moteur peut être remis en marche.
Bruits inhabituels, claquements au niveau de l'appareil.	Vis desserrées sur le moteur, sa fixation, le chariot ou le dispositif des lames.	Resserrer les vis.



11 TRANSPORT

Transporter le broyeur uniquement avec carter fermé et verrouillé.

1. Couper le moteur et attendre l'arrêt complet du disque de coupe.
2. Débranchez ensuite l'appareil du secteur.
3. Tenir le broyeur par la poignée (01/7) et incliner légèrement l'appareil.
4. Pour changer d'emplacement, tirer l'appareil. Veiller à la nature du sol de sorte que l'appareil ne bascule pas pendant son transport.

12 ÉLIMINATION

Indications de la loi allemande sur les appareils électriques et électroniques (ElektroG)

- 
 ■ Les appareils électriques et électroniques ne doivent pas être jetés aux ordures ménagères, mais être triés avant leur mise au rebut.
- 
 ■ Les détenteurs et utilisateurs d'appareils électriques et électroniques sont légalement tenus de les rapporter après utilisation.

Le symbole de la poubelle barrée signifie que les appareils électriques et électroniques ne doivent pas être jetés aux ordures ménagères.

Les appareils électriques et électroniques peuvent être déposés gratuitement aux endroits suivants :

- points de collecte ou centres de tri publics (p.ex. déchetteries communales)
- points de vente d'appareils électroniques (magasins ou en ligne) si le revendeur est obligé de reprendre l'appareil ou s'il le propose.

Ces déclarations ne s'appliquent qu'aux appareils installés et vendus dans les pays de l'Union européenne et soumis à la directive européenne 2012/19/UE. Dans les pays en dehors de l'Union européenne, des dispositions différentes peuvent être applicables en matière d'élimination des appareils électriques et électroniques.

13 SERVICE CLIENTS/APRÈS-VENTE

En cas de questions portant sur la garantie, les réparations ou les pièces de rechange, contacter le service de maintenance AL-KO le plus proche de chez vous. Vous le trouverez à l'adresse suivante sur Internet :

www.al-ko.com/service-contacts

14 GARANTIE

Pendant la période légale de garantie contre les vices de fabrication, nous éliminons par réparation ou remplacement, selon notre choix, tout défaut de matériau ou de fabrication survenu sur l'appareil. La durée de prescription dépend de la législation respective en vigueur dans le pays où a été acheté l'appareil.

Notre garantie s'applique seulement en cas :

- de respect du présent manuel d'utilisation,
- d'utilisation correcte,
- d'utilisation de pièces de rechange d'origine.

La garantie ne s'applique pas en cas :

- de tentatives de réparation par l'utilisateur,
- de modifications techniques par l'utilisateur,
- d'utilisation non conforme.

Sont exclues de la garantie :

- les détériorations de la peinture dues à une usure normale,
- les pièces d'usure qui figurent en encadré sur la carte des pièces de rechange xxxxxx (x).

La période de garantie commence à courir au moment de l'achat par le premier utilisateur final. La date d'achat figurant sur la preuve d'achat fait foi. Veuillez vous adresser à votre revendeur ou bien au point de service après-vente agréé le plus proche, en présentant cette déclaration et la preuve d'achat. Les droits légaux de l'acheteur vis-à-vis du vendeur en cas de défaut ne sont pas affectés par cette déclaration.

TRADUZIONE DEL MANUALE PER L'USO ORIGINALE

Sommario

1	Indicazioni di sicurezza speciali.....	44	10	Suggerimenti per l'eliminazione dei guasti.....	50
2	Istruzioni per l'uso.....	44	11	Trasporto.....	51
2.1	Simboli sulla copertina.....	44	12	Smaltimento.....	51
2.2	Descrizione dei simboli e parole segnaletiche.....	45	13	Servizio clienti/Assistenza.....	51
3	Descrizione del prodotto.....	45	14	Garanzia.....	52
3.1	Utilizzo conforme alla destinazione....	45			
3.2	Possibile uso scorretto prevedibile....	45			
3.3	Rischi residui.....	45			
3.4	Simboli sull'apparecchio.....	45			
3.5	Dispositivi di sicurezza e di protezione.....	46			
3.6	Requisiti elettrici.....	46			
3.6.1	Collegamento alla rete.....	46			
3.6.2	Cavo di rete.....	46			
3.7	Panoramica prodotto (01).....	47			
3.8	Dotazione di serie (02).....	47			
4	Indicazioni di sicurezza.....	47			
5	Montaggio.....	48			
5.1	Montaggio del telaio di trasporto (03).....	48			
5.2	Montaggio delle ruote di trasporto (04).....	48			
5.3	Montaggio dei supporti (05).....	49			
5.4	Montaggio del telaio di trasporto sul biotrituratore (06).....	49			
6	Messa in funzione.....	49			
7	Utilizzo.....	49			
7.1	Collegamento del connettore di rete ..	49			
7.2	Accensione del motore (07).....	49			
7.3	Spegnimento del motore (07).....	49			
7.4	Sblocco del disco portalamo.....	49			
8	Manutenzione e cura.....	50			
8.1	Lame del biotrituratore.....	50			
8.2	Sostituzione/riposizionamento delle lame del biotrituratore (08-10).....	50			
8.3	Cura.....	50			
9	Magazzinaggio.....	50			

1 INDICAZIONI DI SICUREZZA SPECIALI

Questo apparecchio può essere utilizzato da bambini di età superiore a 8 anni e da persone con capacità fisiche, sensoriali o mentali ridotte o con mancanza di esperienza e conoscenza specifica, se sono sorvegliati o informati sull'uso sicuro dell'apparecchio e comprendono i rischi che ne derivano. I bambini non possono giocare con l'apparecchio. Pulizia e manutenzione da parte dell'utente non devono essere eseguite da bambini senza sorveglianza.

Le persone con limitazioni molto forti e complesse possono avere altre esigenze oltre alle istruzioni qui descritte.

2 ISTRUZIONI PER L'USO

- Le istruzioni per l'uso originali sono quelle in tedesco. Tutte le altri varianti linguistiche sono traduzioni delle istruzioni per l'uso originali.
- Conservare le presenti istruzioni per l'uso per avere sempre a portata di mano, in caso di necessità, tutte le informazioni sull'apparecchio.
- Consegnare l'apparecchio ad altre persone solo insieme alle presenti istruzioni per l'uso.
- Attenersi alle indicazioni di sicurezza e alle avvertenze contenute nelle presenti istruzioni per l'uso.

2.1 Simboli sulla copertina

Simbolo	Significato
	Prima della messa in funzione, leggere attentamente queste istruzioni per l'uso. È il presupposto per lavorare in modo sicuro e per una gestione regolare.

Simbolo	Significato
	Istruzioni per l'uso
	Non danneggiare o tagliare il cavo di alimentazione per evitare scosse elettriche!

2.2 Descrizione dei simboli e parole segnaletiche

⚠ PERICOLO! Mostra una situazione pericolosa imminente che, se non viene evitata, ha come conseguenza la morte o una lesione grave.

⚠ ATTENZIONE! Mostra una situazione potenzialmente pericolosa che, se non viene evitata, potrebbe avere come conseguenza la morte o una lesione grave.

⚠ CAUTELA! Mostra una situazione potenzialmente pericolosa che, se non viene evitata, potrebbe avere come conseguenza una lesione leggera o di media gravità.

ATTENZIONE! Mostra una situazione che, se non viene evitata, potrebbe avere come conseguenza dei danni materiali.

i AVVISO Indicazioni speciali volte a migliorare la comprensione e l'uso.

3 DESCRIZIONE DEL PRODOTTO

3.1 Utilizzo conforme alla destinazione

Questo apparecchio è destinato alla triturazione di rami e cespugli con diametro massimo di 40 mm.

Questo apparecchio è concepito esclusivamente per l'uso in aree private. Ogni altro utilizzo, così come ogni modifica o aggiunta non autorizzata, verranno considerati estranei alla destinazione d'uso e avranno come conseguenza il decadere della garanzia, oltre alla perdita della conformità (marchio CE) e al rifiuto da parte del costruttore di qualsiasi responsabilità in caso di danni all'utente o a terzi.

P40: funzionamento continuo con interruzioni

L'attrezzo può essere utilizzato in continuo ma con regolari interruzioni in presenza di carichi elevati. In caso di utilizzo per un tempo eccessivo, scatta la protezione da sovraccarico e l'attrezzo si spegne. L'attrezzo è stato verificato e omolo-

gato con funzionamento a pieno carico per 40 s e successivamente con funzionamento a vuoto per 60 s.

3.2 Possibile uso scorretto prevedibile

- L'apparecchio non deve essere utilizzato per l'uso commerciale o per attività agricole o forestali.
- L'apparecchio non deve essere utilizzato in caso di pioggia.
- I dispositivi di sicurezza dell'apparecchio non devono essere smontati o esclusi.

3.3 Rischi residui

Anche se l'apparecchio viene usato correttamente, non è possibile escludere alcuni rischi residui. Data la natura e la struttura dell'apparecchio, in funzione dell'uso possono sussistere i seguenti rischi potenziali:

- Lesioni a causa di proiezioni di materiale tagliato
- Lesioni a causa di inalazione di particelle di materiale tagliato
- Lesioni a causa di contatto con il sistema di taglio
- Lesioni a causa di ribaltamento dell'apparecchio

3.4 Simboli sull'apparecchio

Simbolo	Significato
	Maneggiare con estrema cautela!
	Prima di mettere in funzione leggere le istruzioni per l'uso!
	Non avvicinare mani e piedi al sistema di taglio!
	Tenere lontane le altre persone dalla zona di pericolo!

Simbolo	Significato
	Mantenere la distanza di sicurezza!
	Scollegare sempre l'apparecchio dalla rete prima di svolgere operazioni di manutenzione o in caso di cavo danneggiato o tagliato.
	Prima di qualunque intervento sull'apparecchio, spegnere il motore.
	Indossare una protezione per occhi e udito.
	Indossare dei guanti.
	Proteggere dall'umidità.

3.5 Dispositivi di sicurezza e di protezione

⚠ ATTENZIONE! Pericolo di lesioni. Dispositivi di sicurezza e di protezione difettosi o disattivati possono avere come conseguenza lesioni gravi.

- Far riparare i dispositivi di sicurezza e di protezione difettosi.
- Non disattivare mai i dispositivi di sicurezza e di protezione.

Interruttore di protezione per motore

L'interruttore di protezione del motore disattiva l'apparecchio in caso di sovraccarico. In questo caso, l'interruttore (07/3) sporge fuori dal pannello di comando. Dopo una fase di raffreddamento di circa 5 minuti è possibile premere nuovamente l'interruttore per farlo rientrare e accendere nuovamente l'apparecchio. Se l'interruttore non rimane da sé nella posizione premuta, prolungare il tempo di raffreddamento del motore. Se il problema persiste, portare l'apparecchio in un'officina specializzata.

Protezione contro il riavvio involontario

Per garantire la sicurezza, l'apparecchio è dotato di un interruttore a tensione 0 che lo arresta automaticamente in caso di interruzione di corrente. Quando l'apparecchio viene nuovamente alimentato, non si riavvia automaticamente. Per rimetterlo in funzione, premere l'interruttore di accensione (07/1).

Interruttore di protezione sulla parte superiore del biotrituratore

La parte superiore del biotrituratore è dotata di un interruttore di protezione che si disattiva svitando la vite di bloccaggio (01/8). Il motore viene così protetto da avviamenti involontari.

L'apparecchio può essere riacceso soltanto dopo aver montato l'allacciamento (01/1) e serrato la vite di bloccaggio.

3.6 Requisiti elettrici

3.6.1 Collegamento alla rete

⚠ PERICOLO! Pericolo di scossa elettrica in caso di utilizzo senza interruttore differenziale. L'utilizzo dell'apparecchio senza interruttore differenziale sull'allacciamento alla rete elettrica può causare lesioni gravi e la morte a causa di scossa elettrica.

- Prima di collegare l'apparecchio controllare se sull'allacciamento alla rete elettrica è presente un interruttore differenziale per una corrente di guasto massima di 0,03 A.
- Se non è possibile stabilire la presenza di un interruttore differenziale: utilizzare un dispositivo supplementare mobile di protezione da correnti di guasto con conduttore di protezione inserito.
- Per la tensione di rete vedere i dati tecnici. Non utilizzare un'altra tensione di rete!

3.6.2 Cavo di rete

⚠ ATTENZIONE! Pericolo di lesioni da folgorazione. Un cavo di alimentazione difettoso può provocare gravi lesioni da folgorazione.

- Accertarsi che il cavo di alimentazione non sia danneggiato o tagliato.
- Utilizzare solo cavi in gomma di qualità H05RN-F secondo DIN 57282, parte 817 / V-DE 0282, parte 817 con connettore rivestito di gomma e diametro del filo di almeno 1,5 mm² (230 V: 3 x 1,5 mm², 400 V: 5 x 1,5 mm²). Il cavo non deve essere di tipo più leggero.

Solo per la Gran Bretagna: cavo di gomma di tipo BS 6500 (1984), table 16 PVC 3 core flex, 300/500 V HOS VV-F con connettore rivestito di gomma, messo in sicurezza a 13 A.

- La lunghezza massima del cavo è 50 m. Una linea più lunga influisce sulle prestazioni del motore e quindi sulla funzione dello spaccalegna.
- Cavo di alimentazione, spina e presa di accoppiamento devono essere integri. Non è consentito utilizzare un cavo di alimentazione difettoso (ad esempio, se presenta screpolature/spaccature, tagli, deformazioni o pieghe nel materiale isolante).
- Prima di mettere in funzione l'apparecchio, controllare sempre lo stato del cavo di rete.
- Proteggere il cavo di rete da fonti di calore e spigoli vivi. Non esporre i collegamenti all'umidità.
- Non tirare mai il cavo di rete per sfilare il connettore dalla presa.
- In caso di danno, scollegare immediatamente il cavo di rete dalla rete elettrica.
- Le riparazioni del cavo di alimentazione, della spina e della presa di accoppiamento devono essere eseguite esclusivamente da un elettricista specializzato autorizzato.

3.7 Panoramica prodotto (01)

N.	Componente
1	Alloggiamento
2	Base
3	Supporto
4	Attacco del telaio
5	Ruota di trasporto
6	Bocchetta
7	Maniglia
8	Vite di bloccaggio
9	Interruttore per protezione da sovraccarico
10	Interruttore di accensione/spegnimento
11	Cavo di rete con scarico della trazione e connettore

3.8 Dotazione di serie (02)

La dotazione comprende gli articoli sotto elencati. Controllare se sono inclusi tutti gli articoli:

N.	Componente
1	Biotritratore
2	Base (2x)
3	Attacco del telaio
4	Tappo
5	Supporto (2x)
6	Coprizzo (2x)
7	Sacchetto con parti da montare e istruzioni per l'uso
8	Cesto di raccolta
9	Ruota di trasporto (2x)
10	Chiave esagonale

4 INDICAZIONI DI SICUREZZA

Operatore:

- Non è consentito l'uso dell'apparecchio da parte di persone sotto l'effetto di alcool, droghe o farmaci.

Dispositivi di protezione individuale:

- Per evitare lesioni agli occhi e danni all'udito è necessario indossare l'abbigliamento e l'attrezzatura di protezione previsti.
- Gli abiti devono essere adatti (aderenti al corpo) e non devono essere d'impaccio. In caso di capelli lunghi è obbligatorio indossare una retina. I dispositivi di protezione individuale sono:
 - Protezione per l'udito
 - Occhiali di protezione
 - Guanti da lavoro
 - Scarpe antinfortunistiche
 - Pantaloni lunghi

Zona di lavoro:

- Nella zona di lavoro del biotritratore non devono trovarsi altre persone, bambini o animali.
- Tenere la zona di lavoro libera da materiale di triturazione e da altri oggetti. Pericolo di inciampo.

- Chi utilizza l'apparecchio è responsabile degli incidenti che coinvolgono altre persone o loro proprietà.
- Illuminare a sufficienza la zona di lavoro.

Orari d'uso:

- In caso di impiego in zone residenziali, rispettare gli orari consentiti in accordo con le disposizioni nazionali e locali in materia di inquinamento acustico.
- Utilizzare l'apparecchio esclusivamente con luce diurna o in presenza di una buona illuminazione.

Funzionamento:

- Durante il funzionamento, non toccare la tramoggia e la bocchetta!
- Il movimento del disco portalamo non si arresta subito dopo lo spegnimento dell'apparecchio!
- Mettere in funzione l'apparecchio solo quando è completamente montato.
- Prima di utilizzare l'apparecchio, eseguire sempre un controllo visivo. L'apparecchio deve trovarsi in uno stato di funzionamento sicuro.
- Non lavorare mai da soli.
- Sostituire immediatamente le parti danneggiate o usurate.
- Utilizzare l'apparecchio solo nello stato tecnico prescritto dal costruttore.
- Non lavorare con il biotritratore in caso di pioggia, neve, tempesta o temporale (pericolo di fulmini!). Non utilizzare il biotritratore in ambienti bagnati o umidi.
- Non disattivare i dispositivi di sicurezza e protezione dell'apparecchio.
- Mantenere sempre l'apparecchio in condizioni di sicurezza.
- Non trasportare mai il biotritratore con il motore acceso.
- Non trasportare mai l'apparecchio con la parte superiore del biotritratore aperta o non bloccata.
- Prima di spostarsi da un posto all'altro spegnere il motore, attendere che il disco portalamo si fermi e staccare l'apparecchio dal collegamento di rete.
- Per gli spostamenti, trasportare il biotritratore servendosi esclusivamente della maniglia.

- Durante il lavoro, mantenersi sempre saldamente in posizione e non sporgersi troppo in avanti.
- Non caricare il biotritratore da una posizione troppo elevata.
- Quando non sono in uso, disconnettere sempre i biotritratori dal collegamento di rete.

In caso di errori di funzionamento o di incidente:

- Se il cavo di rete è danneggiato o tagliato, staccare immediatamente il connettore di rete dalla rete elettrica!
- In caso di intrusione di un corpo estraneo, di rumori insoliti o di vibrazioni, spegnere subito il biotritratore e staccarlo dal collegamento di rete. Poi procedere nel modo seguente:
 - ispezionare eventuali danni,
 - fissare di nuovo i componenti allentati, ad es. stringere le viti,
 - fare sostituire o riparare dal servizio di assistenza clienti tutti i componenti danneggiati.

5 MONTAGGIO

⚠ CAUTELA! Pericolo di lesioni se si utilizza l'apparecchio non completo! Gli apparecchi incompleti possono causare lesioni e danni alla macchina!

- Utilizzare l'apparecchio solo dopo averne completato il montaggio.

5.1 Montaggio del telaio di trasporto (03)

1. Inserire (03/a) le estremità delle basi (03/1) nell'attacco del telaio (03/2).
2. Posizionare il tubo ad asse (03/3) tra le basi.

5.2 Montaggio delle ruote di trasporto (04)

1. Spingere l'asse della ruota (04/1) nella base.
2. Infilare poi una rondella grande 10x20x1,5 (04/2) e la bussola (04/3) sull'asse.
3. Quindi spingere la ruota di trasporto (04/4) sulla bussola.
4. Infilare una rondella 8x20x1,5 (04/5) sulla filettatura e fissare la ruota di trasporto con un dado M8 (04/6).
5. Premere il coprimozzo (04/7) sulla ruota di trasporto.
6. Il montaggio della ruota di trasporto sul lato opposto avviene secondo la stessa sequenza.

5.3 Montaggio dei supporti (05)

1. Girare il telaio di trasporto.
2. Fissare (05/a) i supporti con le viti (05/1) sul telaio di trasporto.

5.4 Montaggio del telaio di trasporto sul biotrituratore (06)

1. Girare il biotrituratore.
2. Inserire (06/a) il telaio di trasporto (06/1) nei fori dell'alloggiamento (06/2).

6 MESSA IN FUNZIONE

⚠ PERICOLO! Pericolo di lesioni a causa di componenti danneggiati! Eventuali componenti danneggiati possono causare lesioni gravi e addirittura mortali!

- Prima della messa in funzione effettuare un controllo visivo e verificare il funzionamento dei componenti.

⚠ ATTENZIONE! Pericolo di lesioni in caso di utilizzo negligente! Un utilizzo negligente dell'apparecchio può causare lesioni gravi!

- Utilizzare il biotrituratore esclusivamente su un fondo piano, fisso e con una struttura stabile. Non ribaltare o inclinare l'apparecchio durante il funzionamento.
- Per gli orari d'uso, attenersi alle disposizioni specifiche del Paese in cui ci si trova.
- Non far passare il cavo di prolunga sopra il vano di inserimento o sotto lo scarico.
- Prima di avviare il lavoro, accertarsi che la bocchetta sia libera.

7 UTILIZZO

⚠ ATTENZIONE! Pericolo di gravi lesioni! Esiste il pericolo di gravi lesioni in caso di bambini, persone con limitate capacità fisiche, sensoriali o mentali, persone con esperienza e competenza insufficiente e persone che non conoscono le istruzioni operative.

- Non consentire mai l'uso dell'attrezzo alle persone sopra indicate.
- Attenersi necessariamente alle norme locali relative al limite di età per l'utilizzatore.

7.1 Collegamento del connettore di rete

1. Collegare il cavo di rete del biotrituratore (01/11) a un cavo di prolunga.
2. Verificare che il cavo di prolunga sia correttamente in sede.

3. Collegare il cavo di prolunga alla tensione di rete domestica.

7.2 Accensione del motore (07)

ATTENZIONE! danni alla macchina dovuti a un utilizzo scorretto! In caso di utilizzo errato possono verificarsi danni alla macchina.

- Introdurre il materiale da triturare solo quando l'apparecchio è già acceso.
- Non introdurre altro materiale da triturare dopo lo spegnimento dell'apparecchio.

1. Premere l'interruttore di accensione (07/1).

7.3 Spegnimento del motore (07)

1. Premere l'interruttore di spegnimento (07/2).

7.4 Sblocco del disco portalame

⚠ ATTENZIONE! Pericolo di lesioni dovuto a disattenzioni durante le operazioni! La fuoriuscita di pezzi può provocare lesioni gravi!

- Fare attenzione all'espulsione di materiale e tenere il volto lontano dalla tramoggia.

⚠ CAUTELA! Pericolo di schiacciamento durante l'apertura e la chiusura dell'alloggiamento! Rischio di lesioni alle mani e alle dita!

- Prestare attenzione alle mani e alle dita quando si apre e si chiude l'alloggiamento.

ⓘ AVVISO Quando si chiude l'alloggiamento, assicurarsi che la sua parte superiore sia correttamente in sede negli appositi recessi della parte inferiore.

1. Spegnere il biotrituratore.
2. Staccare l'apparecchio dal collegamento di rete.
3. Svitare (08/a) la vite di bloccaggio (08/1) e ri-muovere (08/b) l'alloggiamento (08/2).
4. Rimuovere il materiale di triturazione che causa il blocco.
5. Controllare che il disco portalame e le lame del biotrituratore non siano danneggiati.
6. Chiudere l'alloggiamento e serrare nuovamente la vite di bloccaggio.
7. Riconnettere l'apparecchio al collegamento di rete.
8. Premere l'interruttore per la protezione da sovraccarico (07/3).
9. Accendere di nuovo il biotrituratore.

Se il blocco non è stato eliminato, rivolgersi al nostro servizio di assistenza clienti.

8 MANUTENZIONE E CURA

⚠ PERICOLO! Pericolo di morte a causa della corrente elettrica! In caso di contatto con componenti sotto tensione sussiste il pericolo immediato di morte per folgorazione!

- Prima di interventi di manutenzione, cura e pulizia scollegare l'apparecchio dalla rete elettrica.

⚠ ATTENZIONE! Pericolo di lesioni da taglio. Pericolo di tagli in caso di contatto con parti taglienti, parti in movimento e utensili da taglio.

- Prima di eseguire lavori di manutenzione, cura e pulizia spegnere sempre l'apparecchio. Staccare l'apparecchio dalla rete elettrica.
- Durante i lavori di manutenzione, cura e pulizia indossare sempre guanti protettivi.

⚠ ATTENZIONE! Pericolo di infortunio in caso di lavori di riparazione. Lavori di riparazione inappropriati possono causare lesioni gravi e danneggiare l'apparecchio.

- Fare eseguire gli interventi di riparazione solo presso le stazioni di servizio del produttore o da aziende specializzate autorizzate!
- Dopo ogni utilizzo verificare lo stato di usura del biotrituratore e sostituire gli eventuali componenti danneggiati.
- Mantenere la feritoia di aerazione libera da residui e depositi.
- Utilizzare solo i ricambi previsti dal costruttore.

8.1 Lame del biotrituratore

Per ottenere una trinciatura ottimale e per prevenire i danni all'apparecchio, sostituire le lame a intervalli regolari.

- Sostituire le lame sempre in coppia.
- Serrare sempre a fondo le viti.
- Non lavorare con lame non affilate.

8.2 Sostituzione/riposizionamento delle lame del biotrituratore (08-10)

1. Spegnere il biotrituratore e staccarlo dal collegamento di rete.
2. Svitare le viti di bloccaggio (08/1) e rimuovere l'alloggiamento (08/2).
3. Girare il disco portalame (09/a) finché la vite a testa esagonale non risulta visibile attraverso il foro nella lamiera di guida (09/1).

4. Servendosi della chiave esagonale in dotazione, svitare le viti a testa esagonale (10/1) e rimuoverle.
5. Estrarre la lama (10/2) e girarla. Quando non sono più affilate su nessuno dei due lati, sostituire le lame.
6. Fissare la lama con le viti a testa esagonale e girare o sostituire la seconda lama.
7. Chiudere l'alloggiamento e serrare la vite di bloccaggio.

8.3 Cura

- Dopo l'utilizzo, eliminare lo sporco e i resti della trinciatura.
- Non pulire l'apparecchio con acqua corrente o apparecchi ad alta pressione.
- Non utilizzare detersivi né solventi.
- Per la pulizia utilizzare una spazzola morbida o uno straccio.
- Spruzzare olio spray biodegradabile all'interno dell'alloggiamento per la protezione anticorrosione.

9 MAGAZZINAGGIO

Pulire il biotrituratore dopo ogni utilizzo. Conservarlo in un luogo asciutto e chiudibile a chiave, al di fuori della portata dei bambini.

In previsione di un immagazzinamento invernale, effettuare le seguenti operazioni:

1. Spegnere l'apparecchio e staccarlo dal collegamento di rete.
2. Attendere che il disco portalame si fermi.
3. Svitare (08/a) la vite di bloccaggio (08/1) e rimuovere (08/b) l'alloggiamento (08/2).
4. Liberare la camera interna del biotrituratore dal materiale di triturazione grezzo e umido.
5. Chiudere l'alloggiamento e serrare la vite di bloccaggio.
6. Conservare il biotrituratore in posizione verticale.

10 SUGGERIMENTI PER L'ELIMINAZIONE DEI GUASTI

ⓘ AVVISO In caso di guasti non elencati in questa tabella o che non si è in grado di eliminare personalmente, rivolgersi al nostro servizio clienti.

Guasto	Possibile causa	Soluzione
Il motore non parte.	Presenza della rete domestica difettosa.	Utilizzare un'altra presa della rete domestica.
	Cavo di prolunga danneggiato.	Controllare il cavo e sostituirlo se necessario.
L'apparecchio non preleva il materiale da triturare.	Ingorgo nell'unità lame.	Se necessario, rimuovere il materiale dall'unità lame.
	Unità lame bloccata da materiale bagnato.	Eliminare l'ostruzione inserendo dei rami.
Il materiale non viene tagliato correttamente.	Lame non affilate o danneggiate	Girare o sostituire le lame.
Il motore si spegne.	L'interruttore di protezione del motore è intervenuto a causa di sovraccarico o blocco del disco portalamo.	Trascorso un tempo di raffreddamento di circa cinque minuti, è possibile riavviare il motore.
Rumori insoliti, ticchettio nell'apparecchio.	Viti del motore, del fissaggio del motore, del telaio o dell'unità lame allentate.	Serrare le viti.

11 TRASPORTO

Trasportare il biotrituratore solo con l'alloggiamento chiuso e bloccato.

1. Spegnerne il motore e attendere che il disco portalamo si fermi.
2. Quindi staccare l'apparecchio dal collegamento di rete.
3. Afferrare saldamente il biotrituratore dalla maniglia (01/7) e tenerlo in posizione leggermente obliqua.
4. Per spostarsi da un posto all'altro, trascinare l'apparecchio dietro di sé. Controllare il terreno per assicurarsi che l'apparecchio non si ribalti durante il trasporto.

12 SMALTIMENTO

Note sulla legge sulle apparecchiature elettriche ed elettroniche (ElektroG)



- Le apparecchiature elettriche ed elettroniche non appartengono ai rifiuti domestici, ma devono essere portati presso una raccolta o smaltimento dei rifiuti separati!
- I proprietari o gli utilizzatori di apparecchiature elettriche ed elettroniche sono tenuti per legge alla restituzione dopo l'uso.

Il simbolo del cestino barrato significa che le apparecchiature elettriche ed elettroniche non possono essere smaltite insieme ad altri rifiuti.

Le apparecchiature elettriche ed elettroniche possono essere depositate gratuitamente nei seguenti punti:

- Servizio pubblico di smaltimento o punti di raccolta (ad es. cantieri comunali)
- Rivenditori di apparecchiature elettriche (fissi oppure online), se i gestori sono obbligati ad accettarli oppure volontariamente il servizio.

Queste affermazioni valgono solo per apparecchi installati e venduti nei Paesi dell'Unione Europea e che sono soggetti alla direttiva europea 2012/19/UE. Nei Paesi al di fuori dell'Unione Europea possono valere disposizioni differenti per lo smaltimento di apparecchi elettrici ed elettronici.

13 SERVIZIO CLIENTI/ASSISTENZA

In caso di domande sulla garanzia, la riparazione o i pezzi di ricambio, rivolgersi al centro di assistenza AL-KO più vicino. Per reperirlo, consultare il sito Internet all'indirizzo:

www.al-ko.com/service-contacts

14 GARANZIA

Elimineremo - a nostra discrezione tramite riparazione o consegna sostitutiva - eventuali difetti di produzione o del materiale dell'apparecchio entro i termini di prescrizione previsti dalla legge per i diritti di ricorso per vizi della cosa. I termini di prescrizione dipendono dalla normativa in vigore nel paese in cui l'apparecchio è stato acquistato.

I termini della garanzia valgono solo nei casi seguenti:

- Osservare le presenti istruzioni per l'uso
- Trattamento corretto
- Utilizzare parti di ricambio originali

La garanzia decade nei casi seguenti:

- Tentativi di riparazione in proprio
- Modifiche tecniche eseguite in proprio
- Uso non conforme alla destinazione

Sono esclusi dalla garanzia:

- danni della vernice da ricondurre alla normale usura
- Parti usurabili che sono contraddistinte sulla scheda ricambi xxxxxx (x) con un riquadro

Il periodo di garanzia inizia con l'acquisto da parte del primo consumatore finale. Fondamentali sono la data e la ricevuta di acquisto. Rivolgersi al proprio rivenditore o al centro di assistenza autorizzato più vicino presentando la presente garanzia e la ricevuta di acquisto originale. La presente dichiarazione di garanzia non altera i diritti derivanti da vizi del prodotto spettanti per legge all'acquirente nei confronti del venditore.

PREVOD ORIGINALNIH NAVODIL

Kazalo vsebine

1	Posebni varnostni napotki.....	53	11	Transport.....	59								
2	K tem navodilom za uporabo	53	12	Odstranjevanje	59								
2.1	Simboli na naslovnici.....	53	13	Servisna služba/servis.....	60								
2.2	Razlaga znakov in opozorilne besede	54	14	Garancija	60								
3	Opis izdelka	54	1 POSEBNI VARNOSTNI NAPOTKI										
3.1	Namenska uporaba.....	54	To napravo lahko otroci, stari 8 let in več, ter osebe z zmanjšanimi telesnimi, čutilnimi in duševnimi sposobnostmi ali s pomanjkanjem izkušenj in znanja uporabljajo samo pod nadzorom ali če so poučeni o varni uporabi naprav in s tem povezanih nevarnostih. Otroci se ne smejo igrati z napravo. Otroci ne smejo brez nadzora izvajati čiščenja in uporabniškega vzdrževanja.										
3.2	Možna predvidljiva napačna raba	54	Potrebe oseb z zelo velikimi in kompleksnimi omejitvami morda presegajo tukaj opisane napotke.										
3.3	Preostala tveganja	54	2 K TEM NAVODILOM ZA UPORABO										
3.4	Simboli na napravi.....	54	<ul style="list-style-type: none"> ■ Nemška različica je izvirnik navodil za uporabo. Različice v vseh drugih jezikih so prevodi originalnih navodil za uporabo. ■ Navodila za uporabo vedno hranite tako, da jih lahko uporabite, kadar boste potrebovali informacije o napravi. ■ Napravo izročite drugim osebam samo skupaj s temi navodili za uporabo. ■ Preberite in upoštevajte varnostne napotke in opozorila v teh navodilih za uporabo. 										
3.5	Varnostne naprave in zaščita.....	55	2.1 Simboli na naslovnici										
3.6	Električne zahteve	55	<table border="1" style="width: 100%; border-collapse: collapse;"> <thead> <tr> <th style="width: 15%;">Simbol</th> <th>Pomen</th> </tr> </thead> <tbody> <tr> <td style="text-align: center;"></td> <td>Pred zagonom obvezno pozorno preberite ta navodila za uporabo. To je pogoj za varno delo in nemoteno delovanje.</td> </tr> <tr> <td style="text-align: center;"></td> <td>Navodila za uporabo</td> </tr> <tr> <td style="text-align: center;"></td> <td>Pazite, da ne poškodujete ali pretrgate električnega kabla, da ne pride do električnega udara!</td> </tr> </tbody> </table>			Simbol	Pomen		Pred zagonom obvezno pozorno preberite ta navodila za uporabo. To je pogoj za varno delo in nemoteno delovanje.		Navodila za uporabo		Pazite, da ne poškodujete ali pretrgate električnega kabla, da ne pride do električnega udara!
Simbol	Pomen												
	Pred zagonom obvezno pozorno preberite ta navodila za uporabo. To je pogoj za varno delo in nemoteno delovanje.												
	Navodila za uporabo												
	Pazite, da ne poškodujete ali pretrgate električnega kabla, da ne pride do električnega udara!												
3.6.1	Omrežni priključek	55											
3.6.2	Napajalni kabel	55											
3.7	Pregled izdelka (01)	56											
3.8	Obseg dobave (02)	56											
4	Varnostni napotki	56											
5	Montaža	57											
5.1	Montaža transportnega podstavka (03).....	57											
5.2	Montaža transportnih koles (04).....	57											
5.3	Montaža noge (05)	57											
5.4	Montaža transportnega podstavka na drobilnik (06)	57											
6	Zagon.....	57											
7	Upravljanje	57											
7.1	Priključitev omrežnega vtiča.....	58											
7.2	Vklop motorja (07).....	58											
7.3	Izklop motorja (07)	58											
7.4	Sprostitev blokade kolutnega noža	58											
8	Vzdrževanje in nega	58											
8.1	Drobilni nož	58											
8.2	Menjava/obračanje drobilnega noža (08–10).....	58											
8.3	Nega.....	59											
9	Shranjevanje	59											
10	Pomoč pri motnjah.....	59											

2.2 Razlaga znakov in opozorilne besede

⚠ NEVARNOST! Označuje neposredno nevarno situacijo, ki bo ob neupoštevanju opozorila povzročila smrt ali hude telesne poškodbe.

⚠ OPOZORILO! Označuje možno nevarno situacijo, ki lahko ob neupoštevanju opozorila povzroči smrt ali hude telesne poškodbe.

⚠ PREVIDNO! Označuje možno nevarno situacijo, ki lahko ob neupoštevanju opozorila povzroči manjše ali zmerne telesne poškodbe.

⚠ POZOR! Označuje situacijo, ki lahko ob neupoštevanju opozorila povzroči materialno škodo.

i NAPOTEK Posebni napotki za boljše razumevanje in ravnanje.

3 OPIS IZDELKA

3.1 Namenska uporaba

Naprava je namenjena drobljenju vej in grmičevja s premerom največ 40 mm.

Ta naprava je predvidena izključno za domačo rabo. Vsaka druga uporaba, kot tudi nepooblaščen spremembe in dodatki, je uporaba v nasprotju z namembnostjo, ki bo razveljavila garancijo in povzročila izgubo skladnosti (oznaka CE) ter zavrnitev vsakršne odgovornosti za škodo, ki jo utрпи uporabnik ali druga oseba, s strani proizvajalca.

P40: Stalno delovanje s prekinitvami

Naprava lahko stalno deluje, toda pri visokih obremenitvah so potrebne prekinitve. Če naprava predolgo deluje z visoko obremenitvijo, jo preobremenitvena zaščita izklopi. Naprava je preizkušena in odobrena za delovanje 40 s pri polni obremenitvi in nato 60 s v prostem teku.

3.2 Možna predvidljiva napačna raba

- Naprave ni dovoljeno uporabljati za komercialno uporabo ter na kmetijskih in gozdnih površinah.
- Naprave se ne sme uporabljati v dežju.
- Varnostnih naprav ne smete demontirati ali premostiti.

3.3 Preostala tveganja

Tudi pri strokovni uporabi naprave vedno ostanejo določena preostala tveganja, ki jih ni mogoče izključiti. Iz vrste in zgradbe naprave je mogoče

izpeljati naslednje možne nevarnosti skladno z vsako posamezno uporabo:

- Telesne poškodbe zaradi odmetavanja drobljenega materiala
- Telesne poškodbe zaradi vdihavanja odrezkov
- Telesne poškodbe zaradi seganja v drobilni mehanizem
- Telesne poškodbe zaradi prekucnitve naprave

3.4 Simboli na napravi

Simbol	Pomen
	Pri ravnanju bodite posebej previdni!
	Pred zagonom preberite navodila za uporabo!
	Z rokami in nogami ne segajte v drobilni mehanizem!
	Poskrbite, da v območju nevarnosti ne bo drugih oseb!
	Zagotovite varnostno razdaljo!
	Odklopite napravo od omrežja, če je kabel poškodovan ali pretrgan oz. pred izvajanjem vzdrževalnih del.
	Ped vsakim delom na napravi izklopite motor.

Simbol	Pomen
	Nosite zaščito za oči in sluh.
	Nosite rokavice.
	Zaščitite pred vlago.

3.5 Varnostne naprave in zaščita

⚠ OPOZORILO! Nevarnost telesnih poškodb. Okvarjene in izklopljene varnostne in zaščitne naprave lahko povzročijo hude telesne poškodbe.

- Okvarjene varnostne in zaščitne naprave oddajte v popravilo.
- Varnostnih naprav in zaščite nikoli ne izklaplajte.

Zaščitno stikalo za motor

Zaščitno stikalo motorja pri preobremenitvi izklopi motor. Pri tem stikalo (07/3) izstopi iz nadzorne plošče. Po pribl. 5-minutnem premoru za ohlajanje lahko ponovno vtisnete stikalo in vklopite napravo. Če stikalo ne ostane samodejno v pritisnjenem položaju, podaljšajte čas ohlajevanja. Če težava ni odpravljena, naj napravo pregledajo v strokovni delavnici.

Zaščita pred ponovnim zagonom

Naprava je za vašo varnost opremljena z 0-napetostnim stikalom, ki napravo samodejno izklopi v primeru prekinitve toka. Ko je znova zagotovljeno napajanje, se naprava ne zažene samodejno. Za ponovni zagon pritisnite stikalo za vklop (07/1).

Zaščitno stikalo na zgornjem delu drobilnika

Na zgornjem delu drobilnika je nameščeno zaščitno stikalo, ki izklopi motor, ko odvijete zaklepni vijak (01/8). Motor je tako zavarovan pred nenamernim zagonom.

Napravo lahko znova vklopite šele, ko ste namestili ohišje (01/1) in privili zaklepni vijak.

3.6 Električne zahteve

3.6.1 Omrežni priključek

⚠ NEVARNOST! Nevarnost električnega udara pri delovanju brez zaščitnega stikala na okvarni tok. Delovanje naprave brez zaščitnega stikala na okvarni tok na napajalnem priključku lahko zaradi električnega toka povzroči hude telesne poškodbe in tudi smrt.

- Pred priključitvijo naprave preverite, ali je na napajalnem priključku na voljo zaščitno stikalo na okvarni tok za maksimalni okvarni tok 0,03 A.
- Če ni mogoče ugotoviti, ali je zaščitno stikalo na okvarni tok prisotno: Uporabite dodatno prenosno zaščitno napravo na okvarni tok s preklopnim zaščitnim vodnikom.
- Za napajalno napetost glejte tehnične podatke. Ne uporabljajte druge napajalne napetosti!

3.6.2 Napajalni kabel

⚠ OPOZORILO! Nevarnost telesnih poškodb zaradi električnega udara. Poškodovani napajalni kabel lahko povzroči hude telesne poškodbe.

- Prepričajte se, da napajalni kabel ni poškodovan ali pretrgan.
- Uporabljajte izključno gumijasti kabel kakovosti H05RN-F po standardu DIN 57282, 817. del / VDE 0282, 817. del, z gumirano vtično napravo in s prerezom žice najmanj 1,5 mm² (230 V: 3 x 1,5 mm², 400 V: 5 x 1,5 mm²). Kabel ne sme biti lažji. Samo za Veliko Britanijo: Gumijasti kabel tipa BS 6500 (1984), tabela 16 PVC 3-žilno jedro, fleksibilen, 300/500 V HOS VV-F z gumirano vtično napravo, zaščiten za 13 A.
- Maksimalna dovoljena dolžina kabla je 50 m. Večja dolžina vpliva na slabšo moč motorja in s tem delovanje cepilnika lesa.
- Napajalni kabel, napajalni vtič in spojni konektor morajo biti nepoškodovani. Poškodovanega napajalnega kabla (npr. razpokana/zlomljena, zarezana, zmečkana ali prelomljena izolacija) ne smete uporabljati.
- Pred vsakim zagonom preverite stanje napajalnega kabla.
- Zaščitite napajalni kabel pred vročino, oljem in ostrimi robovi. Ne izpostavljajte vtičnih povezav vlagi.

- Nikoli ne vlecite za omrežni kabel, da bi omrežni vtič izvlekli iz vtičnice.
- V primeru okvare takoj izklopite napajalni kabel iz omrežja.
- Popravila napajalnega kabla, napajalnega vtiča in spojnega konektorja lahko izvaja samo pooblaščen serviser.

3.7 Pregled izdelka (01)

Št.	Sestavni del
1	Ohišje
2	Podnožje
3	Noga
4	Povezava okvirja
5	Transportno kolo
6	Polnilni jašek
7	Ročaj
8	Zaklepni vijak
9	Stikalo za preobremenitveno zaščito
10	Stikalo za vklop/izklop
11	Napajalni kabel z razbremenitvijo vleka in stikalom

3.8 Obseg dobave (02)

V obseg dobave so vključene tukaj navedene postavke. Preverite, ali so vsebovane vse postavke:

Št.	Sestavni del
1	Drobilnik
2	Podstavek (2 x)
3	Povezava okvirja
4	Potiskalo
5	Noga (2 x)
6	Pokrov kolesa (2 x)
7	Vrečka z deli za montažo in navodili za uporabo
8	Lovilna vreča
9	Transportno kolo (2 x)
10	Šestrobi ključ

4 VARNOSTNI NAPOTKI

Upravljalavec:

- Osebe, ki so pod vplivom alkohola, drog ali zdravil, naprave ne smejo uporabljati.

Osebna zaščitna oprema:

- Da preprečite poškodbe oči in sluha, je treba nositi predpisana oblačila in zaščitno opremo.
- Oblačila morajo biti namenska (tesno se prilagajajoča) in vas ne smejo ovirati. Če imate dolge lase, obvezno nosite mrežo za lase. Osebna zaščitna oprema je:
 - zaščita za sluh,
 - zaščitna očala,
 - delovne rokavice,
 - varnostni čevlji,
 - dolge cevi.

Delovno območje:

- V delovnem območju drobilnika se ne smejo nahajati druge osebe, otroci ali živali.
- Iz delovnega območja odstranite material za drobljenje in druge predmete – nevarnost spotikanja.
- Uporabnik naprave je odgovoren za nesreče drugih oseb ali njihove lastnine.
- Zagotovite dobro osvetlitev delovnega območja.

Obratovalni časi:

- Pri uporabi v stanovanjskih območjih je treba upoštevati državne in lokalne obratovalne čase v skladu z določbami o obremenitvah s hrupom.
- Z napravo delajte samo pri dnevni svetlobi ali pri dobri osvetlitvi.

Obratovanje:

- Med obratovanjem ne segajte v lijak in polnilni jašek!
- Kolutni nož se po izklopu naprave še nekaj časa vrtil!
- Napravo zaženite šele po končani montaži.
- Pred uporabo naprave vedno opravite vizualni pregled. Naprava mora biti v varnem obratovalnem stanju.
- Nikoli ne delajte sami.
- Poškodovane ali obrabljene dele je treba takoj zamenjati.
- Napravo uporabljajte le v tehničnem stanju, ki ga je predpisal proizvajalec.

- Drobiljenja ne izvajajte v dežju, snegu, nevihti ali neurju (nevarnost udara strele). Drobilnika ne uporabljajte v vlažnem ali mokrem okolju.
- Ne izklopite varnostnih oz. zaščitnih naprav.
- Vedno bodite pozorni na varen položaj naprave.
- Drobilnika nikoli ne transportirajte z vklopljenim motorjem.
- Naprave nikoli ne transportirajte z odprtim ali nezapahnjanim zgornjim delom drobilnika.
- Pred prestavljanjem naprave izklopite motor, počakajte, da se kolutni nož zaustavi, in izklopite napravo iz omrežnega priključka.
- Pri prestavljanju drobilnika na drugo mesto obvezno uporabite ročaj.
- Pri delu bodite vedno pozorni na varen položaj in se ne sklanjajte preveč naprej.
- Drobilnika ne polnite z dvignjenega položaja.
- Neuporabljene drobilnike vedno izklopite iz omrežnega priključka.

Pri okvari ali nezgodi:

- Če je napajalni kabel poškodovan ali pretrgan, takoj izvlecite vtič napajalnega kabla iz omrežja!
- Ob vdoru tujkov, neobičajnih zvokih ali tresenju takoj izklopite drobilnik in ga odklopite iz omrežja. Nato sledite naslednjemu postopku:
 - Preverite poškodbe.
 - Znova pritrdite zrahljane dele, npr. pritegnite vijake.
 - Na servisu zamenjajte vse poškodovane dele ali oddajte napravo v popravilo.

5 MONTAŽA

⚠ PREVIDNO! Nevarnost poškodb zaradi nepopolne naprave! Nepopolne naprave lahko povzročijo telesne poškodbe ter poškodbe stroja!

- Napravo zaženite šele po končani montaži.

5.1 Montaža transportnega podstavka (03)

1. Konca podstavkov (03/1) potisnite (03/a) v povezavo okvirja (03/2).
2. Postavite osno cev (03/3) med podstavka.

5.2 Montaža transportnih koles (04)

1. Os kolesa (04/1) potisnite v podstavek.
2. Nato potisnite veliko podložko 10x20x1,5 (04/2) in pušo (04/3) na os.
3. Nato potisnite transportno kolo na pušo (04/4).

4. Privijte podložko 8x20x1,5 (04/5) na navoj in zavarujte transportno kolo z matico M8 (04/6).
5. Na transportno kolo potisnite kolesni pokrov (04/7).
6. Pri montaži nasprotnega kolesa upoštevajte enako zaporedje.

5.3 Montaža noge (05)

1. Obrnite transportni podstavek.
2. Nogo z vijaki (05/1) pritrdite na transportni podstavek (05/a).

5.4 Montaža transportnega podstavka na drobilnik (06)

1. Obrnite drobilnik.
2. Transportni podstavek (06/1) potisnite (06/a) v luknjo na ohišju (06/2).

6 ZAGON

⚠ NEVARNOST! Nevarnost telesnih poškodb zaradi poškodovanih sestavnih delov! Poškodovani sestavni deli lahko povzročijo hude telesne poškodbe ter smrt!

- Pred zagonom opravite vizualni pregled in preverite delovanje sestavnih delov.

⚠ OPOZORILO! Nevarnost poškodb zaradi malomarnega ravnanja! Malomarno ravnanje z napravo lahko povzroči hude telesne poškodbe!

- Drobilnik uporabljajte samo na ravni, trdni podlagi in v varnem položaju. Med uporabo naprave ne prevračajte ali je ne nagibajte.
- Upoštevajte lokalne predpise glede časov obratovanja.
- Podaljševalnega kabla ne namestite nad optično za vstavljanje ali pod izmet.
- Pred zagonom poskrbite, da bo polnilni jašek prost.

7 UPRAVLJANJE

⚠ OPOZORILO! Nevarnost hudih telesnih poškodb! Pri otrocih, osebah z zmanjšanimi telesnimi, čutnimi ali duševnimi sposobnostmi, osebah z nezadostnimi izkušnjami in brez znanja ter osebah, ki niso seznanjene z navodili za upravljanje, obstaja nevarnost hudih telesnih poškodb.

- Zgoraj navedenim osebam nikoli ne dovolite uporabe naprave.
- Obvezno upoštevajte lokalne predpise za omejitev starosti uporabnikov.

7.1 Priključitev omrežnega vtiča

1. Napajalni kabel drobilnika (01/11) povežite s podaljševalnim kablom.
2. Preverite namestitev podaljševalnega kabla.
3. Priključite podaljševalni kabel na hišno napetost.

7.2 Vklp motorja (07)

POZOR! Poškodbe stroja zaradi nestrokovnega upravljanja! Zaradi nepravilnega ravnanja lahko pride do poškodb stroja!

- Material za drobljenje dovajajte šele, ko je naprava že vklopljena.
- Po izklopu naprave ne dovajajte več materiala za drobljenje.

1. Pritisnite stikalo za vklop (07/1).

7.3 Izklp motorja (07)

1. Pritisnite stikalo za izklp (07/2).

7.4 Sprostitev blokade kolutnega noža

⚠ OPOZORILO! Nevarnost poškodb zaradi nezbranosti pri delu! Leteči deli lahko povzročijo hude poškodbe!

- Pazite na izmetane dele in ne približujte obraza polnilnemu likaju.

⚠ PREVIDNO! Nevarnost priščipnjenja pri odpiranju in zapiranju ohišja! Posledica so lahko poškodbe rok in prstov!

- Pri odpiranju in zapiranju ohišja pazite na roke in prste.

f NAPOTEK Pri zapiranju ohišja pazite na pravilno postavitve zgornjega dela ohišja v vdolbini na spodnjem delu.

1. Izklopite drobilnik.
2. Napravo izklopite iz omrežnega priključka.
3. Odvijte (08/a) zaporni vijak (08/1) in snemite (08/b) ohišje (08/2).
4. Odstranite blokiran material za drobljenje.
5. Preverite rezalno ploščo in drobilni nož glede poškodb.
6. Zaprite ohišje in znova pritegnite zaporni vijak.
7. Napravo znova priključite na omrežni priključek.
8. Pritisnite stikalo za zaščito pred preobremenitvijo (07/3).
9. Znova vklopite drobilnik.

Če se blokada ne sprostí, se obrnite na servisno službo.

8 VZDRŽEVANJE IN NEGA

⚠ NEVARNOST! Življenjska nevarnost zaradi električnega toka! Pri dotikanju delov, ki so pod napetostjo, obstaja neposredna smrtna nevarnost zaradi električnega udara!

- Pred vsemi vzdrževalnimi deli, nego in čiščenjem odklopite napravo iz omrežja.

⚠ OPOZORILO! Nevarnost ureznin. Nevarnost ureznin pri prijemanju delov z ostrimi robovi in premikajočih se delov ter rezalnega orodja.

- Pred vzdrževalnimi deli, nego in čiščenjem vedno izklopite napravo. Napravo odklopite iz električnega omrežja.
- Pri vzdrževalnih delih, negi in popravilih vedno nosite zaščitne rokavice.

⚠ OPOZORILO! Nevarnost telesnih poškodb pri popravilih. Nestrokovna popravila lahko povzročijo hude telesne poškodbe in poškodbe naprave.

- Popravila prepustite izključno servisom proizvajalca ali pooblaščenim strokovnim podjetjem!
- Po uporabi preverite obrabljenost drobilnika in po potrebi zamenjajte poškodovane sestavne dele.
- Vzdržujte prezračevalne reže proste, brez ostankov in oblog.
- Uporabljajte samo nadomestne dele, ki jih je predpisal proizvajalec.

8.1 Drobilni nož

Da bi zagotovili optimalni rezultat drobljenja in preprečili poškodbe na napravi, je treba nože redno zamenjevati.

- Vedno zamenjajte par nožev.
- Vedno tesno privijte vijake.
- Ne uporabljajte naprave s topimi noži.

8.2 Menjava/obračanje drobilnega noža (08-10)

1. Izklopite drobilnik in ga odklopite od omrežja.
2. Odvijte zaporni vijak (08/1) in snemite ohišje (08/2).
3. Obrnite rezalni nož (09/a) tako, da bo šestrobi vijak viden skozi odprtino vodilne pločevine (09/1).

- S šestrobim ključem odvijte in izvlecite šestrobe vijake (10/1).
- Odstranite in obrnite nož (10/2). Nože zamenjajte, ko sta obe strani nožev topi.
- S šestrobimi vijaki pritrdite nož in obrnite ali zamenjajte drugi nož.
- Zaprte ohišje in pritegnite zaporni vijak.

8.3 Nega

- Po uporabi odstranite umazanijo in ostanke drobljenja.
- Naprave ne čistite pod tekočo vodo ali z visokotlačnimi čistilniki.
- Ne uporabljajte čistil oz. topil.
- Za čiščenje uporabljajte mehko krtačo ali krpo.
- Za zaščito pred korozijo poškopite notranjost ohišja z biološko razgradljivim razpršilnim oljem.

9 SHRANJEVANJE

Drobnik po uporabi očistite. Hranite ga na suhem mestu z možnostjo zaklepanja in izven dosega otrok.

Pred zimo opravite naslednje:

- Izklopite napravo in jo odklopite od omrežja.
- Počakajte, da se kolutni nož ustavi.
- Odvijte (08/a) zaporni vijak (08/1) in snemite (08/b) ohišje (08/2).
- Iz notranjosti drobnika odstranite grobi in vlažen material za drobljenje.
- Zaprte ohišje in pritegnite zaporni vijak.
- Drobnik shranite v stoječem položaju.

10 POMOČ PRI MOTNJAH

NAPOTEK Pri motnjah, ki niso navedene v tej tabeli ali ki jih ne morete sami odpraviti, se obrnite na našo servisno službo.

Motnja	Možen vzrok	Rešitev
Motor se ne zažene.	Pokvarjena napajalna vtičnica.	Uporabite drugo vtičnico v hiši.
	Podaljševalni kabel je poškodovan.	Preverite kabel in ga po potrebi zamenjajte.
Naprava ne uvleče materiala za drobljenje.	Zastoj v rezalni enoti.	Po potrebi iz rezalne enote odstranite drobljeni material.
	Rezalna enota je blokirana zaradi mokrega materiala za drobljenje.	Sprostite zamašitev z dovajanjem vej.
Material za drobljenje ni pravilno zdrobljen.	Nož je top ali poškodovan	Obrnite ali zamenjajte nož.
Motor se izklaplja.	Stikalo za zaščito motorja je zaradi preobremenitve ali blokade kolutnega noža izklopilo motor.	Po pribl. petih minutah časa hlajenja se motor lahko znova vklopi.
Iz naprave prihajajo neobičajni zvoki.	Vijaki na motorju, na pritrditvi motorja, na gonilu niso priviti ali ni privita rezalna enota.	Zategnite vijake.

11 TRANSPORT

Drobnik prestavljajte samo z zaprtim in vpetim ohišjem.

- Izklopite motor in počakajte, da se kolutni nož ustavi.
- Nato napravo izklopite iz omrežnega priključka.
- Primito drobnik za ročaj (01/7) in napravo nekoliko nagnite.

- Pri premikanju vlecite napravo za sabo. Bodite pozorni na podlago, da se naprava med transportom ne prevrne.

12 ODSTRANJEVANJE

Napotki k Uredbi o odpadni električni in elektronski opremi



- Stara električna in elektronska oprema ne sodi med gospodinjske odpadke, temveč jo je treba odstraniti ločeno!

- Lastniki oz. uporabniki električnih in elektronskih naprav jih morajo po uporabi skladno z zakonom vrniti.

Simbol prekrižanega zabojnika za odpadke pomeni, da se odpadne električne in elektronske opreme ne sme odvreči med gospodinjske odpadke.

Odpadno električno in elektronsko opremo lahko brezplačno oddate na naslednjih mestih:

- javna komunalna oz. zbirna mesta (npr. komunalni objekti);
- prodajna mesta električnih naprav (fizična in spletna), kjer so prodajalci obvezani sprejeti

14 GARANCIJA

Morebitne napake materiala ali proizvodne napake na napravi bomo znotraj zakonskega obdobja veljavnosti, ki velja za garancijske zahtevke, po naši izbiri opravili s popravilom ali nadomestilom. Obdobje veljavnosti garancije je odvisno od veljavne zakonodaje v državi, v kateri je bila naprava kupljena.

Naša garancija velja samo, če:

- so ta navodila za uporabo upoštevana,
- je bila naprava strokovno uporabljena,
- so bili uporabljeni originalni nadomestni deli.

Garancija ne velja za:

- poškodbe laka, ki so posledica normalne uporabe,
- obrabne dele, ki so na kartici nadomestnih delov označeni z okvirjem xxxxxx (x).

Garancija začne veljati, ko napravo kupi prvi končni uporabnik. Velja datum na računu. S to izjavo in originalnim potrdilom o nakupu se obrnite na vašega prodajalca ali na najbližjo pooblaščenno servisno službo. Ta izjava ne vpliva na zakonske garancijske zahtevke, ki jih ima kupec do prodajalca.

vračila oziroma kjer to storitev prostovoljno ponujajo.

Te izjave veljajo samo za naprave, ki so nameščene in kupljene v Evropski uniji in za katere velja evropska Direktiva 2012/19/EU. V državah izven Evropske unije lahko veljajo drugačna določila za odstranjevanje stare električne in elektronske opreme.

13 SERVISNA SLUŽBA/SERVIS

V primeru vprašanj glede garancije, popravil ali nadomestnih delov se obrnite na najbližjo servisno delavnico AL-KO. Najdete jo na naslednjem naslovu:

www.al-ko.com/service-contacts

Garancija preneha veljati, če:

- so bili izvedeni samovoljni poskusi popravila,
- so bile izvedene samovoljne tehnične spremembe,
- naprava ni bila uporabljena v skladu z namenom uporabe.

PRIJEVOD ORIGINALNIH UPUTA ZA UPORABU

Sadržaj

1	Specijalne sigurnosne napomene.....	61	11	Transport.....	67
2	Informacije o Uputama za uporabu.....	61	12	Zbrinjavanje.....	68
2.1	Simboli na naslovnoj stranici.....	61	13	Korisnička služba/Servis	68
2.2	Objašnjenja oznaka i signalnih riječi ..	62	14	Jamstvo	68
3	Opis proizvoda.....	62			
3.1	Namjenska uporaba.....	62			
3.2	Moguća predvidiva nepravilna upora- ba	62			
3.3	Ostali rizici.....	62			
3.4	Simboli na uređaju	62			
3.5	Sigurnosni i zaštitni uređaji	63			
3.6	Električni zahtjevi	63			
3.6.1	Mrežni priključak	63			
3.6.2	Mrežni kabel	63			
3.7	Pregled proizvoda (01).....	64			
3.8	Opseg isporuke (02).....	64			
4	Sigurnosne napomene.....	64			
5	Montaža	65			
5.1	Montiranje nosača za transport (03) ..	65			
5.2	Montiranje transportnih kotača (04) ...	65			
5.3	Montiranje stajnih nožica (05)	65			
5.4	Montiranje nosača za transport na usitnjivač (06)	65			
6	Stavljanje u pogon	65			
7	Upravljanje	65			
7.1	Priključivanje mrežnog utikača.....	66			
7.2	Uključivanje motora (07)	66			
7.3	Isključivanje motora (07)	66			
7.4	Deblokiranje rezne ploče.....	66			
8	Održavanje i njega	66			
8.1	Noževi za usitnjavanje	66			
8.2	Zamjena/okretanje noževa za usitnja- vanje (08-10).....	66			
8.3	Njega.....	67			
9	Skladištenje	67			
10	Pomoć u slučaju smetnji	67			

1 SPECIJALNE SIGURNOSNE NAPOMENE

Ovaj uređaj smiju koristiti djeca od 8 godina naviše te osobe s ograničenim psihičkim, osjetilnim ili mentalnim sposobnostima ili osobe bez iskustva i/ili znanja samo dok su pod nadzorom ili ako su upoznati s uputama o sigurnom korištenju uređaja kao i s potencijalnim opasnostima. Djeca se ne smiju igrati uređajem. Djeca ne smiju čistiti ili održavati uređaj bez nadzora.

Osobe s jakim ili složenim ograničenjima mogu zahtijevati dodatne mjere opreza osim ovdje navedenih uputa.

2 INFORMACIJE O UPUTAMA ZA UPORABU

- Kod njemačke verzije radi se o originalnim uputama za uporabu. Sve ostale jezične verzije prijevodi su originalnih uputa za uporabu.
- Ove Upute za uporabu držite na lako dostupnom mjestu kako bi vam bile pri ruci kada vam zatrebaju informacije o uređaju.
- Uređaj prosljeđujte drugim osobama samo s ovim Uputama za uporabu.
- Pročitajte i slijedite sigurnosne napomene i upozorenja iz ovih Uputa za uporabu.

2.1 Simboli na naslovnoj stranici

Simbol	Značenje
	Prije prvog korištenja obavezno pažljivo pročitajte ove Upute za uporabu. To je preduvjet sigurnog rada i rukovanja bez smetnji.
	Upute za uporabu
	Kako biste izbjegli strujni udar, nemojte oštetiti ni prekinuti mrežni kabel!

2.2 Objašnjenja oznaka i signalnih riječi

⚠ OPASNOST! Pokazuje neposrednu opasnost koja – ako se ne izbjegne – uzrokuje smrt ili tešku ozljedu.

⚠ UPOZORENJE! Pokazuje potencijalnu opasnost koja bi – ako se ne izbjegne – mogla uzrokovati smrt ili tešku ozljedu.

⚠ OPREZ! Pokazuje potencijalnu opasnost koja bi – ako se ne izbjegne – mogla uzrokovati manju ili umjerenu ozljedu.

POZOR! Pokazuje situaciju koja bi – ako se ne izbjegne – mogla uzrokovati materijalnu štetu.

i NAPOMENA Posebne napomene za bolju razumljivost i rukovanje.

3 OPIS PROIZVODA

3.1 Namjenska uporaba

Ovaj uređaj predviđen je za usitnjavanje granja i gustiša maksimalnog promjera ili 40 mm.

Ovaj je uređaj namijenjen za primjenu u privatnom području. Svaka druga uporaba i nedozvoljene pregradnje ili ugradnje smatrat će se pogrešnom primjenom i bit će temelj za ukidanje jamstva kao i za gubitak sukladnosti (oznake CE) i odbacivanje svake odgovornosti proizvođača u odnosu na štete za korisnika ili trećih strana.

P40: Kontinuirani rad s prekidima

Uređajem se može raditi kontinuirano, ali uz redovite prekide kada je opterećenje veliko. Ako uređaj radi predugo s velikim opterećenjem, zaštita od preopterećenja isključuje uređaj. Uređaj je testiran i odobren za rad pri punom opterećenju 40 s i nakon toga praznom hodu 60 s.

3.2 Moguća predvidiva nepravilna uporaba

- Uređaj nije predviđen za komercijalnu primjenu te za rad u poljoprivredi i šumarstvu.
- Uređaj se ne smije koristiti po kiši.
- Sigurnosne naprave uređaja ne smiju se demontirati niti premošćivati.

3.3 Ostali rizici



Čak i kad se uređaj ispravno koristi, uvijek postoji određeni preostali rizik koji se ne može isključiti. Iz vrste i konstrukcije uređaja mogu proizaći sljedeće potencijalne opasnosti, ovisno o primjeni:

- Ozljede izbačenim pokošenim materijalom

- Ozljede zbog udisanja čestica pokošenog materijala
- Ozljede zbog zahvaćanja mehanizma za usitnjavanje
- Ozljede zbog prevrtanja uređaja

3.4 Simboli na uređaju

Simbol	Značenje
	Poseban oprez pri rukovanju!
	Prije pokretanja pročitajte upute za uporabu!
	Ruke i noge držite dalje od mehanizma za usitnjavanje!
	Treće osobe udaljite iz područja opasnosti!
	Održavajte sigurnosni razmak!
	Prije održavanja ili u slučaju oštećenog ili preazanog kabela, uvijek isključite napajanje uređaja.
	Isključite motor prije započinjanja bilo kakvih radova na uređaju.
	Nosite zaštitu za oči i sluh.

Simbol	Značenje
	Nosite rukavice.
	Zaštite ga od vlage.

3.5 Sigurnosni i zaštitni uređaji

⚠ UPOZORENJE! **Opasnost od ozljeda.** Neispravne i deaktivirane sigurnosne i zaštitne naprave mogu izazvati teške ozljede.

- Pobrinite se za popravak sigurnosnih i zaštitnih naprava.
- Nikada ne isključujte sigurnosne i zaštitne naprave.

Zaštitna sklopka motora

Zaštitna sklopka motora isključuje uređaj u slučaju preopterećenja. Pritom sklopka (07/3) iskače iz upravljačkog polja. Nakon faze hlađenja od otprilike 5 minuta, sklopku je moguće ponovno utisnuti i ponovno uključiti uređaj. Ako sklopka samostalno ne ostaje u utisnutom položaju, produljite fazu hlađenja motora. Ako se problem i dalje javlja, uređaj odnesite u servisnu radionicu.

Zaštita od ponovnog pokretanja

Uređaj je zbog Vaše sigurnosti opremljen nulnaponskom sklopkom, koja u slučaju prekidanja napajanja automatski isključuje uređaj. Ako se ponovno uspostavi napajanje, uređaj neće automatski nastaviti s radom. Za ponovno pokretanje pritisnite sklopku za uključivanje (07/1).

Zaštitna sklopka na gornjem dijelu usitnjivača

Gornji dio usitnjivača opremljen je zaštitnom sklopkom koja se isključuje odvijanjem zapornog vijka (01/8). Na taj se način motor osigurava od nenamjernog pokretanja.

Uređaj se može uključiti tek kada je montirano kućište (01/1) i kada je zaporni vijak zategnut.

3.6 Električni zahtjevi

3.6.1 Mrežni priključak

⚠ OPASNOST! **Opasnost od strujnog udara kod rada bez sklopke za zaštitu od struje kvara.** Rad uređaja bez sklopke za zaštitu od struje kvara u mrežnom priključku može strujom kvara dovesti do teških ozljeda i čak smrti.

- Prije priključka uređaja, bilo da u mrežnom priključku postoji sklopka za zaštitu od struje kvara za maksimalnu struju kvara od 0,03 A.
- Ako ne možete ustanoviti prisutnost sklopke za zaštitu od struje kvara: Koristite dodatnu pomičnu zaštitnu zaštitu od struje kvara s uključenim zaštitnim vodom.
- Mrežni napon je naveden u tehničkim podacima. Nemojte primjenjivati neki drugi mrežni napon!

3.6.2 Mrežni kabel

⚠ UPOZORENJE! **Opasnost od ozljede kod strujnog udara.** Neispravan mrežni kabel može izazvati teške ozljede strujnim udarom.

- Uvjerite se da mrežni kabel nije oštećen ni prerezan.
- Koristite samo gumene kabele kvalitete H05RN-F sukladne standardu DIN 57282, dio 817 / VDE 0282, dio 817 s gumom prevučenom utičnom spravom i presjekom žice od najmanje 1,5 mm² (230 V: 3 x 1,5 mm², 400 V: 5 x 1,5 mm²). Kabel ne smije biti lakšeg tipa. Samo za Veliku Britaniju: Gumeni kabel tipa BS 6500 (1984), tablica 16 PVC 3-jezgreni fleks, 300/500 V HOS VV-F s gumom prevučenom utičnom spravom, osigurano s 13 A.
- Maksimalna dozvoljena duljina kabela je 50 m. Dulji vod ograničava snagu motora, a time i funkciju sjekača drveta.
- Mreži kabel, mrežni utikač i konektor ne smiju biti oštećeni. Ne smije se upotrebljavati neispravni mrežni kabel (npr. s pukotinama/prijelomima, rezovima, nagnječenjima i pregibima na izolaciji).
- Prije svakog pokretanja uređaja provjerite stanje mrežnog kabela.
- Mrežni kabel zaštitite od topline i oštrih bridova. Utične spojeve ne izlažite vlazi.
- Nikada ne povlačite kabel kako biste mrežni utikač izvukli iz utičnice.
- U slučaju oštećenja, mrežni kabel odmah odvojite iz strujne mreže.

- Popravke na mrežnom kabelu, utikaču ili konektoru smije izvoditi samo ovlašteno stručno osoblje.

3.7 Pregled proizvoda (01)

Br.	Dio
1	Kućište
2	Postolje
3	Stajna nožica
4	Spoj okvira
5	Kotač za transport
6	Otvor za punjenje
7	Ručka
8	Zaporni vijak
9	Sklopka za zaštitu od preopterećenja
10	Sklopka za uključivanje/isključivanje
11	Kabel za napajanje s rasterećenjem pri povlačenju i utikačem

3.8 Opseg isporuke (02)

U opseg isporuke spadaju ovdje navedene stavke. Provjerite jesu li sadržane sve stavke:

Br.	Dio
1	Usitnjivač
2	Postolje (2x)
3	Spoj okvira
4	Nabijač
5	Stajna nožica (2x)
6	Naplatak (2x)
7	Vrećica s dijelovima za montažu i uputama za rad
8	Vreća za sakupljanje
9	Kotač za transport (2x)
10	Šesterobridni ključ

4 SIGURNOSNE NAPOMENE

Korisnik:

- Osobe pod utjecajem alkohola, druga ili lijekova ne smiju koristiti uređaj.

Osobna zaštitna oprema:

- Da biste izbjegli ozljede očiju kao i oštećenje sluha, potrebno je nositi propisanu odjeću i zaštitnu opremu.
- Odjeća mora biti namjenska (usko pristajati) i ne smije vas ometati pri radu. Kod dugačke kose obvezno nosite mrežicu za kosu. Osobna zaštitna oprema je:
 - zaštita za sluh
 - zaštitne naočale
 - radne rukavice
 - zaštitne cipele
 - dugačke hlače

Radno područje:

- U radnom području usitnjivača ne smiju se nalaziti djeca, životinje ili druge osobe.
- Radno područje oslobodite od materijala za usitnjavanje i drugih predmeta – postoji opasnost od spoticanja.
- Korisnik uređaja odgovoran je za nesreće i ozljede drugih osoba ili oštećenja imovine.
- Pobrinite se na dobro osvijetljenje radnog područja.

Radna vremena:

- Prilikom pogona u rezidencijalnim područjima pridržavajte se lokalnog i komunalno određenog radnog vremena propisanog odredbama o zaštiti od buke.
- Uređaj koristite isključivo uz danje svjetlo ili uz dobro osvijetljenje.

Rad:

- Tijekom rada ne posežite u tuljac i otvor za punjenje!
- Rezna ploča okreće se još neko vrijeme nakon isključivanja uređaja!
- Uređaj uključite tek nakon što je uređaj potpuno sastavljen.
- Prije uporabe uređaja uvijek obavite vizualnu provjeru uređaja. Uređaj se mora nalaziti u sigurnom radnom stanju.
- Nikada ne radite sami.
- Oštećene ili istrošene dijelove treba odmah zamijeniti.
- Uređaj koristite samo u tehničkom stanju koje je propisao proizvođač.
- Usitnjavanje ne obavljajte na kiši, snijegu, po nevremenu ili tijekom oluje (opasnost od grma!). Usitnjivač ne koristite u vlažnom ili mokrom okruženju.

- Nikada ne isključujte sigurnosne odn. zaštitne elemente na uređaju.
- Uvijek pazite da uređaj sigurno stoji na postolju.
- Nikada ne pomičite usitnjivač dok motor radi.
- Uređaj nikada ne transportirajte ako je gornji dio usitnjivača otvoren ili otključan.
- Prilikom premještanja isključite motor, pričekaite da se rezna ploča zaustavi, i isključite napajanje uređaja.
- Usitnjivač transportirajte koristeći isključivo ručku.
- Prilikom rada uvijek pazite da stojite stabilno i ne naginjte se previše.
- Usitnjivač ne puniti s povišenog mjesta.
- Kada se usitnjivač ne koristi, obavezno izvučite utikač iz utičnice.

U slučaju kvara ili nezgode:

- Mrežni utikač odmah odvojite od strujne mreže ako je mrežni kabel oštećen ili prerezan!
- Ako se uvuče strano tijelo ili se pojave neobični zvukovi ili vibracije, odmah isključite usitnjivač i odvojite ga od mreže. Zatim postupite na sljedeći način:
 - Pregledajte štetu.
 - Ponovno pričvrstite labave dijelove, npr. pritegnite vijke.
 - Neka servisna služba zamijeni ili popravi sve oštećene dijelove.

5 MONTAŽA

⚠ OPREZ! Opasnost od ozljeda zbog nepotpunog uređaja! Nepotpuni uređaji mogu uzrokovati ozljede kao i oštećenja stroja!

- Uređaj pokrećite tek nakon potpune montaže.

5.1 Montiranje nosača za transport (03)

1. Krajeve postolja (03/1) gurnite (03/a) u spoj okvira (03/2).
2. Osovinsku cijev (03/3) namjestite između postolja.

5.2 Montiranje transportnih kotača (04)

1. Osovinu kotača (04/1) gurnite u postolje.
2. Nakon toga veću podlošku veličine 10x20x1,5 (04/2) i čahuru (04/3) natakните na osovinu.
3. Zatim natakните kotač za transport (04/4) na čahuru.

4. Srednju podlošku veličine 8x20x1,5 (04/5) natakните na navoj i osigurajte kotač za transport maticom M8 (04/6).
5. Naplatak (04/7) utisnite na kotač za transport.
6. Istim redoslijedom montirajte i drugi kotač.

5.3 Montiranje stajnih nožica (05)

1. Okrenite nosač za transport.
2. Stajne nožice pričvrstite (05/a) vijcima (05/1) na nosač za transport.

5.4 Montiranje nosača za transport na usitnjivač (06)

1. Okrenite usitnjivač.
2. Nosač za transport (06/1) gurnite (06/a) u rupe kućišta (06/2).

6 STAVLJANJE U POGON

⚠ OPASNOST! Opasnost od ozljeda zbog oštećenih sastavnih dijelova! Oštećeni sastavni dijelovi mogu dovesti do teških ozljeda pa čak i smrti!

- Prije puštanja u pogon obavite vizualnu kontrolu i provjerite rad sastavnih dijelova.

⚠ UPOZORENJE! Opasnost od ozljeda zbog nemarnog rukovanja! Nemarno rukovanje uređajem može uzrokovati teške ozljede!

- Usitnjivač koristite samo ako stoji na čvrstoj i stabilnoj podlozi. Tijekom rada uređaj ne naginjte i ne postavljajte ukoso.
- Pridržavajte se odgovarajućih lokalnih odredbi o vremenu rada.
- Produžni kabel ne stavljajte preko ulaznog ili izlaznog otvora.
- Prije pokretanja uvjerite se da je otvor za punjenje slobodan.

7 UPRAVLJANJE

⚠ UPOZORENJE! Opasnost od teških ozljeda! Postoji opasnost od teških ozljeda kod djece, osoba s ograničenim tjelesnim, senzornim ili mentalnim sposobnostima, osoba s nedovoljnim iskustvom i znanjem te osoba koje nisu upoznate s uputama za uporabu.

- Nikada ne dopustite da se gore navedene osobe koriste uređajem.
- Obavezno se pridržavajte lokalnih propisa koji se odnose na dobna ograničenja za korisnika.

7.1 Priključivanje mrežnog utikača

1. Spojite kabel za napajanje usitnjivača (01/11) na produžni kabel.
2. Provjerite spoj produžnog kabela.
3. Produžni kabel spojite na utičnicu kućne električne mreže.

7.2 Uključivanje motora (07)

POZOR! Oštećenje uređaja uslijed nestručnog rukovanja! U slučaju pogrešnog rukovanja moguće je oštećenje uređaja!

- Materijal za usitnjavanje umećite tek kada je uređaj već uključen.
- Nakon isključenja uređaja, više ne umećite materijal za usitnjavanje.

1. Pritisnite sklopku za uključivanje (07/1).

7.3 Isključivanje motora (07)

1. Pritisnite sklopku za isključivanje (07/2).

7.4 Deblokiranje rezne ploče

UPOZORENJE! Opasnost od ozljeda uslijed nekonzentriranog rada! Izbačeni komadi mogu uzrokovati najteže ozljede!

- Pazite na dijelove koji izlijeću i lice držite dalje od lijevka za punjenje.

OPREZ! Opasnost od prignječenja prilikom otvaranja i zatvaranja kućišta! Moguće su ozljede dlanova ili prstiju!

- Prilikom otvaranja i zatvaranja kućišta, pazite na ruke i prste.

NAPOMENA Kod zatvaranja kućišta pazite na pravilno nalijeganje gornjeg dijela kućišta u udubljenja donjeg dijela.

1. Isključite usitnjivač.
2. Isključite napajanje uređaja.
3. Zaporni vijak (08/1) odvrnite (08/a) i zatim izvadite (08/b) kućište (08/2).
4. Izvadite materijal koji uzrokuje blokadu.
5. Provjerite da rezna ploča i noževi nisu oštećeni.
6. Zatvorite kućište i ponovno zavrnite zaporni vijak.
7. Ponovno uključite napajanje uređaja.
8. Pritisnite sklopku zaštite od preopterećenja (07/3).
9. Ponovno uključite usitnjivač.

Ako se blokada ne otkloni, obratite se službi za kupce.

8 ODRŽAVANJE I NJEGA

OPASNOST! Opasnost po život od električne struje! Pri dodiru s dijelovima pod naponom postoji neposredna opasnost po život zbog strujnog udara!

- Prije svih radova održavanja, njega i čišćenja odvojite uređaj iz strujne mreže.

UPOZORENJE! Opasnost od porezotina. Opasnost od porezotina uslijed zahvaćanja pomoćnih dijelova uređaja oštih bridova kao i reznog alata.

- Prije radova održavanja, njega i čišćenja uvijek isključite uređaj. Odspojite uređaj iz strujnog napajanja.
- Kod radova održavanja, njega i čišćenja uvijek nosite zaštitne rukavice.

UPOZORENJE! Opasnost od ozljeda pri radovima održavanja. Nepravilni popravci mogu dovesti do teških ozljeda i oštećenja uređaja.

- Popravke smiju izvoditi samo servisni centri proizvođača ili ovlaštene specijalizirane tvrtke!
- Nakon svake uporabe provjerite istrošenost usitnjivača i po potrebi zamijenite oštećene dijelove.
- Prorazi za ventilaciju moraju biti bez ostataka i naslaga.
- Upotrebljavajte rezervne dijelove koje je propisao proizvođač.

8.1 Noževi za usitnjavanje

Kako biste postigli optimalan učinak usitnjavanja i izbjegli oštećenja uređaja, potrebno je u redovitim razmacima zamijeniti noževe.

- Noževe uvijek mijenjajte u parovima.
- Uvijek čvrsto stegnite vijke.
- Ne radite s tupim noževima.

8.2 Zamjena/okretanje noževa za usitnjavanje (08-10)

1. Isključite usitnjivač i izvucite mrežni utikač.
2. Zaporni vijak (08/1) odvrnite i izvadite kućište (08/2).
3. Okrenite ploču s noževima (09/a) dok se ne pojavi šesterobridni vijak kroz rupu lima za usmjeravanje (09/1).
4. Otpustite i izvadite šesterobridne vijke (10/1) uz pomoći isporučenog šesterobridnog ključa.

- Izvadite ili okrenite noževe (10/2). Noževe zamijenite ako su tupi s obje strane.
- Nož pričvrstite šesterobridnim vijcima i okrenite ili zamijenite drugi nož.
- Zatvorite kućište i zavrnite zaporni vijak.

8.3 Njega

- Nakon uporabe odstranite prljavštinu i ostatke usitnjenoga materijala.
- Uređaj ne čistite tekućom vodom ili visokotlačnim čistačima.
- Ne upotrebljavajte sredstva za čišćenje odn. otapala.
- Za čišćenje koristite meku četku ili krpu.
- Unutrašnjost kućišta poprskajte biorazgradivim uljem za prskanje radi zaštite od korozije.

9 SKLADIŠTENJE

Usitnjivač očistite nakon uporabe. Čuvajte je na suhom mjestu s mogućnošću zaključavanja i izvan dohvata djece.

U slučaju prezimljavanja obavite sljedeće radove:

- Isključite uređaj i izvucite mrežni utikač.
- Pričekajte da se rezna ploča zaustavi.
- Zaporni vijak (08/1) odvrnite (08/a) i zatim izvadite (08/b) kućište (08/2).
- Unutrašnjost usitnjivača očistite od velikih komada i vlažnog materijala.
- Zatvorite kućište i zavrnite zaporni vijak.
- Usitnjivač uskladištite u uspravnom položaju.

10 POMOĆ U SLUČAJU SMETNJI

i NAPOMENA Kod smetnji koje nisu navedene u ovoj tablici ili koje ne možete ukloniti sami, obratite se našoj servisnoj službi.

Smetnja	Mogući uzrok	Rješenje
Motor se ne pokreće.	Neispravna kućna utičnica.	Upotrijebite drugu utičnicu unutar kuće.
	Oštećen produžni kabel.	Provjerite, i po potrebi zamijenite kabel.
Uređaj ne uvlači materijal za usitnjavanje.	Zastoj u jedinici s noževima.	Po potrebi uklonite usitnjeni materijal iz jedinice s noževima.
	Jedinica s noževima blokirana je vlažnim pokošanim materijalom.	Začepljenje otklonite umetanjem grana.
Materijal se ne usitnjava kako treba.	Tup ili oštećen nož	Okrenite ili zamijenite nož.
Motor se isključuje.	Zaštitna sklopka isključuje motor u slučaju preopterećenja ili blokade rezne ploče.	Nakon otprilike pet minuta, nakon što se motor dovoljno ohladi, moguće ga je ponovno uključiti.
Neuobičajeni zvukovi, klepetanje na uređaju.	Opušteni vijci na motoru, njegovom učvršćenju, podvozju ili jedinici s noževima.	Zategnite vijke.

11 TRANSPORT

Usitnjivač prevozite samo kada je zatvoreno i zaključano kućište.

- Isključite motor i pričekajte da se rezna ploča zaustavi.
- Nakon toga isključite napajanje uređaja.
- Usitnjivač čvrsto držite za ručku (01/7) i uređaj podignite tako da je lagano nagnut.

- Kako biste promijenili mjesto, uređaj vucite za sobom. Pazite na podlogu kako se uređaj prilikom transportiranja ne bi prevrnuo.

12 ZBRINJAVANJE

Napomene o zakonu za električne i elektroničke uređaje (ElektroG)



■ Električni i elektronički stari uređaji ne smiju se bacati u kućni otpad, nego ih treba predati na zasebnu obradu i zbrinjavanje!

■ Vlasnike ili korisnike električnih ili elektroničkih uređaja zakon obvezuje na povrat.

Simbol prekrížene kante za smeće znači da se električni i elektronički uređaji ne smiju zbrinjavati putem kućnog otpada.

Električni i elektronički uređaji mogu se besplatno predati na sljedećim mjestima:

■ javna, zakonski definirana mjesta za zbrinjavanje ili prikupljanje otpada (npr. komunalne službe)

14 JAMSTVO

Možebitne greške u materijalu ili proizvodnji na uređaju uklonit ćemo tijekom zakonskoga roka zastare za jamstvo na nedostatke prema vlastitom izboru popravljanjem ili zamjenskom dostavom. Rok zastare određuje se prema pravu države u kojoj je uređaj kupljen.

Naša jamstvena izjava vrijedi samo u slučaju:

- poštivanja ovih Uputa za uporabu
- namjenskog rukovanja
- uporabe originalnih rezervnih dijelova

Jamstvo prestaje vrijediti u slučaju:

- samovoljnih pokušaja popravaka
- samovoljnih tehničkih izmjena
- nenamjenske uporabe

Jamstvo ne obuhvaća:

- oštećenja laka koja proizlaze iz normalnog trošenja
- potrošne dijelove koji su na kartici zamjenskih dijelova označeni okvirom xxxxxx (x)

Jamstveni rok počinje teći s datumom kupnje od strane prvog krajnjeg korisnika. Mjerodavan je datum na računu. Obratite se svom trgovcu ili najbližjoj ovlaštenoj servisnoj službi zajedno s ovom jamstvenom izjavom i originalnim računom. Ova izjava ne utječe na zakonska prava koja kupac ima prema prodavaču u slučaju nedostataka.

- prodavaonice električnih uređaja (stacionarna ili internetska), dok god se trgovca obvezuje za povrat ili je ta usluga dobrovoljno ponuđena.

Ove izjave vrijede samo za uređaje koji se instaliraju i prodaju u zemljama Europske unije i na koje se primjenjuje europska direktiva 2012/19/EU. U zemljama izvan Europske unije mogu se primjenjivati neke druge odredbe za zbrinjavanje električnih i elektroničkih starih uređaja.

13 KORISNIČKA SLUŽBA/SERVIS

Kod pitanja o jamstvu, popravku ili zamjenskim dijelovima obratite se obližnjoj servisnoj službi tvrtke AL-KO. One su navedene na internetskoj stranici:

www.al-ko.com/service-contacts

TŁUMACZENIE ORYGINALNEJ INSTRUKCJI OBSŁUGI**Spis treści**

1	Szczególne zasady bezpieczeństwa	69	8.3	Konserwacja	75
2	Informacje dotyczące niniejszej instrukcji obsługi	69	9	Przechowywanie	76
2.1	Symbole na stronie tytułowej	70	10	Pomoc w przypadku usterek	76
2.2	Objaśnienia rysunkowe i słowa ostrzegawcze	70	11	Transport	76
3	Opis produktu	70	12	Utylizacja	76
3.1	Użytkowanie zgodne z przeznaczeniem	70	13	Obsługa klienta/Serwis	77
3.2	Możliwe przewidywane nieprawidłowe użycie	70	14	Gwarancja	77
3.3	Ryzyko szczątkowe	70			
3.4	Symbole umieszczone na urządzeniu	70			
3.5	Urządzenia zabezpieczające i ochronne	71			
3.6	Wymagania elektryczne	71			
3.6.1	Zasilanie sieciowe	71			
3.6.2	Kabel sieciowy	72			
3.7	Przegląd produktu (01)	72			
3.8	Zakres dostawy (02)	72			
4	Zasady bezpieczeństwa	72			
5	Montaż	73			
5.1	Montaż stojaka transportowego (03) ..	74			
5.2	Montaż kół transportowych (04)	74			
5.3	Montaż podstaw (05)	74			
5.4	Montaż stojaka transportowego na rozdrabniarce (06)	74			
6	Uruchomienie	74			
7	Obsługa	74			
7.1	Podłączenie wtyczki sieciowej	74			
7.2	Włączenie silnika (07)	74			
7.3	Wyłączanie silnika (07)	74			
7.4	Usunięcie materiału blokującego tarczę nożową	74			
8	Konserwacja i pielęgnacja	75			
8.1	Noże rozdrabniarki	75			
8.2	Wymiana/odwrócenie noży rozdrabniarki (08-10)	75			

1 SZCZEGÓLNE ZASADY BEZPIECZEŃSTWA



Opisywane urządzenie może być używane przez dzieci od 8 roku życia i osoby z ograniczeniami fizycznymi, zmysłowymi lub umysłowymi albo osoby bez doświadczenia i wiedzy tylko wówczas, jeśli będą przy tym nadzorowane bądź zostaną przeszkolone w zakresie bezpiecznego używania urządzenia i rozumieją wynikające z tego zagrożenia. Dzieci nie powinny się bawić tym urządzeniem. Czyszczenie i konserwacja przez użytkownika nie powinny być przeprowadzane przez dzieci pozbawione nadzoru.

Potrzeby osób o bardzo dużych i złożonych ograniczeniach mogą wykraczać poza tutaj opisane instrukcje.

2 INFORMACJE DOTYCZĄCE NINIEJSZEJ INSTRUKCJI OBSŁUGI

- Wersja niemieckojęzyczna jest oryginalną instrukcją obsługi. Wszystkie pozostałe wersje językowe są tłumaczeniami oryginalnej instrukcji obsługi.
- Poniższa instrukcja obsługi winna być przechowywana zawsze w sposób umożliwiający jej wykorzystanie w celu uzyskania informacji dotyczących urządzenia.
- Urządzenie może być przekazywane wyłączanie wraz z instrukcją obsługi.
- Należy stosować się do wskazówek dot. bezpieczeństwa i wskazówek ostrzegawczych zawartych w niniejszej instrukcji obsługi.

2.1 Symbole na stronie tytułowej

Symbol	Znaczenie
	Przed uruchomieniem należy dokładnie przeczytać niniejszą instrukcję obsługi. Jest to konieczne dla zapewnienia bezusterkowej pracy i bezpiecznej obsługi.
	Instrukcja obsługi
	Aby uniknąć porażenia prądem, nie należy dopuścić do uszkodzenia lub przecięcia kabla sieciowego.

2.2 objaśnienia rysunkowe i słowa ostrzegawcze

⚠ NIEBEZPIECZEŃSTWO! Oznacza niebezpieczeństwo prowadzące do śmierci lub ciężkich obrażeń ciała.

⚠ OSTRZEŻENIE! Oznacza potencjalne niebezpieczeństwo mogące prowadzić do śmierci lub ciężkich obrażeń ciała.

⚠ OSTROŻNIE! Oznacza potencjalne niebezpieczeństwo mogące prowadzić do średnich lub lekkich obrażeń ciała.

UWAGA! Oznacza potencjalne niebezpieczeństwo mogące prowadzić do szkód rzeczowych.

i WSKAZÓWKA Szczególne wskazówki ułatwiające zrozumienie instrukcji i obsługi.

3 OPIS PRODUKTU

3.1 Użytkowanie zgodne z przeznaczeniem

Urządzenie to służy do rozdrabniania gałęzi i krzaków o maksymalnej średnicy 40 mm.

Opisywane urządzenie jest przeznaczone do zastosowania w ramach użytku prywatnego. Każde inne zastosowanie oraz niedozwolone zmiany lub modyfikacje traktowane są jako eksploatacja niezgodna z przeznaczeniem i prowadzą do utraty gwarancji i ważności deklaracji zgodności (znak CE) oraz do wyłączenia wszelkiej odpowiedzialności producenta za szkody poniesione przez użytkownika lub osoby trzecie.

P40: Ciągła praca z przerwami

Urządzenie może pracować w sposób ciągły, ale z regularnymi przerwami podczas dużych obciążeń. W przypadku zbyt długiej pracy przy dużych obciążeniach wyłącznik zabezpieczający przed przeciążeniem wyłącza urządzenie. Urządzenie zostało przetestowane i dopuszczone do pracy przy pełnym obciążeniu przez 40 sek., a następnie przy ruchu jałowym przez 60 sek.

3.2 Możliwe przewidywane nieprawidłowe użycie



- Urządzenie nie jest przeznaczone do zarobkowego użytkowania w rolnictwie i leśnictwie.
- Nie wolno używać urządzenia podczas deszczu.
- Nie wolno demontować ani bocznikować urządzeń bezpieczeństwa tego urządzenia.

3.3 Ryzyko szczątkowe

Nawet podczas użytkowania urządzenia zgodnie z przeznaczeniem wciąż występuje określone ryzyko resztkowe, którego nie da się wykluczyć. Z rodzaju i konstrukcji urządzenia — w zależności od zastosowania — mogą wynikać następujące, potencjalne zagrożenia:

- Obrażenia spowodowane przez odrzucany cięty materiał
- Obrażenia spowodowane przez wdychanie cząstek ciętego materiału
- Obrażenia spowodowane przez sięganie do mechanizmu rozdrabniającego
- Obrażenia spowodowane przez przewrócenie się urządzenia

3.4 Symbole umieszczone na urządzeniu

Symbol	Znaczenie
	Zachować szczególną ostrożność podczas obsługi urządzenia!
	Przed uruchomieniem przeczytać instrukcję eksploatacji!

Symbol	Znaczenie
	Trzymać dłonie i stopy z dala od mechanizmu rozdrabniającego!
	Nie dopuszczać osób trzecich do niebezpiecznego obszaru!
	Zachować bezpieczny odstęp!
	Przed konserwacją lub w przypadku uszkodzenia bądź przecięcia kabla zawsze odłączać kabel od sieci.
	Wyłączyć silnik przed wszelkimi pracami przy urządzeniu.
	Nosić środki ochrony oczu i słuchu.
	Nosić rękawice.
	Chronić przed wilgocią.

3.5 Urządzenia zabezpieczające i ochronne

⚠ OSTRZEŻENIE! Niebezpieczeństwo skażenia. Niesprawne i dezaktywowane urządzenia ochronne i zabezpieczające mogą spowodować poważne obrażenia ciała.

- Jeśli urządzenia ochronne i zabezpieczające są niesprawne, należy zlecić ich naprawę.
- Nigdy nie dezaktywować urządzeń ochronnych i zabezpieczających.

Samoczynny wyłącznik ochronny silnika

Samoczynny wyłącznik ochronny silnika wyłącza silnik w sytuacji przeciążenia. W takim przypadku wyłącznik (07/3) automatycznie wysuwa się z panelu sterowania. Po fazie chłodzenia trwającej ok. 5 minut można ponownie wcisnąć wyłącznik i załączyć urządzenie. Jeżeli wyłącznik nie będzie pozostawał w pozycji wciśniętej, należy wydłużyć czas chłodzenia silnika. Jeśli problem będzie nadal się utrzymywał, należy przekazać urządzenie do punktu serwisowego.

Ochrona przed ponownym uruchomieniem

W celu zapewnienia bezpieczeństwa użytkowników urządzenie wyposażone jest w wyłącznik zanikowy, który w przypadku zaniku zasilania automatycznie wyłącza urządzenie. Po ponownym doprowadzeniu napięcia urządzenie nie uruchamia się automatycznie. Aby ponownie załączyć urządzenie, należy wcisnąć załącznik (07/1).

Samoczynny wyłącznik na górnej części rozdrabniarki

Górna część rozdrabniarki wyposażona jest w samoczynny wyłącznik, który wyłącza urządzenie w przypadku odkręcenia śruby zamykającej (01/8). W ten sposób silnik jest zabezpieczony przed przypadkowym uruchomieniem.

Urządzenie może być ponownie włączone dopiero po zamontowaniu obudowy (01/1) i dokręceniu śruby zamykającej.

3.6 Wymagania elektryczne

3.6.1 Zasilanie sieciowe

⚠ NIEBEZPIECZEŃSTWO! Ryzyko porażenia prądem w przypadku użytkowania bez wyłącznika różnicowoprądowego. Używanie urządzenia bez wyłącznika różnicowoprądowego w przyłączy sieciowym może prowadzić do ciężkich urazów, a nawet śmierci w wyniku porażenia prądem.

- Przed podłączeniem urządzenia sprawdzić, czy w przyłączy sieciowym jest wyłącznik różnicowoprądowy dla maksymalnego znamionowego prądu różnicowego zadziałania o wartości 0,03 A.
- Jeśli nie można ustalić występowania wyłącznika różnicowoprądowego: Zastosować dodatkowe ruchome urządzenie zabezpieczające przed prądem przeciążeniowym i zwarciovym.
- Napięcie w sieci elektrycznej patrz dane techniczne. Nie stosować innych napięć w sieci elektrycznej!

3.6.2 Kabel sieciowy

⚠ OSTRZEŻENIE! Zagrożenie urazami spowodowanymi porażeniem prądem. Wadliwy kabel sieciowy może być przyczyną ciężkich urazów spowodowanych porażeniem prądem.

- Upewnić się, że kabel sieciowy nie jest przecięty ani uszkodzony w inny sposób.
- Używać kabla w osłonie gumowej klasy H05RN-F zgodnego z normami DIN 57282, część 817 / VDE 0282, część 817 z wtyczką w otulinie gumowej i z żyłami o powierzchni przekroju poprzecznego nie mniejszej niż 1,5 mm² (230 V: 3 x 1,5 mm², 400 V: 5 x 1,5 mm²). Kabel nie może być typu lżejszego.
Tylko dla Wielkiej Brytanii: Kabel w osłonie gumowej typu BS 6500 (1984), Table 16 PVC 3 core flex, 300/500 V HOS VV-F z wtyczką w otulinie gumowej, z zabezpieczeniem 13 A.
- Maksymalna dopuszczalna długość kabla wynosi 50 m. Większa długość kabla spowoduje zmniejszenie mocy silnika, a w efekcie możliwości łuparki do drewna.
- Kabel sieciowy, wtyczka sieciowa i gniazdko muszą być nieuszkodzone. Uszkodzony kabel sieciowy (np. z pęknięciami/złamaniami, przecięciami, zgnieceniami lub zagięciami izolacji) nie powinien być używany.
- Przed każdym użyciem należy skontrolować stan kabla sieciowego.
- Kabel sieciowy należy chronić przed wysoką temperaturą i ostrymi krawędziami. Połączenia wtykowe należy chronić przed wilgocią.
- Odłączając wtyczkę od gniazda sieciowego, nigdy nie ciągnąć za kabel.
- W przypadku uszkodzenia kabla sieciowego należy natychmiast odłączyć zasilanie.
- Naprawy kabla sieciowego, wtyczki i gniazdka mogą być wykonywane wyłącznie przez specjalistyczne warsztaty elektryczne.

3.7 Przegląd produktu (01)

Nr	Element
1	Obudowa
2	Stojak
3	Podstawa
4	Połączenie ramy

Nr	Element
5	Koło transportowe
6	Szyb zasypany
7	Uchwyt
8	Śruba zamykająca
9	Wyłącznik zabezpieczający przed przeciążeniem
10	Za-/Wyłącznik
11	Przewód sieciowy z uchwytem na przewód zasilający i wtyczką

3.8 Zakres dostawy (02)

Zakres dostawy obejmuje niżej wymienione pozycje. Należy sprawdzić, czy wszystkie pozycje są zawarte:

Nr	Element
1	Rozdrabniarka
2	Stojak (2x)
3	Połączenie ramy
4	Popychacz
5	Podstawa (2x)
6	Kołpak koła (2x)
7	Worek z częściami montażowymi i instrukcją obsługi
8	Worek
9	Koło transportowe (2x)
10	Klucz imbusowy

4 ZASADY BEZPIECZEŃSTWA

Operator:

- Osoby będące pod wpływem alkoholu, narkotyków bądź leków nie mogą używać urządzenia.

Osobiste wyposażenie ochronne:

- Aby uniknąć urazów oczu i uszkodzenia słuchu, należy używać przewidzianych przepisami odzieży ochronnej i wyposażenia ochronnego.
- Odzież musi ściśle przylegać do ciała i nie może przeszkadzać w pracy. Długie włosy

należy zabezpieczyć siatką. W skład osobistego wyposażenia ochronnego wchodzi:

- ochronniki słuchu
- okulary ochronne
- rękawice robocze
- obuwie ochronne
- długie spodnie

Obszar roboczy:

- W obszarze roboczym rozdrabniarki nie mogą znajdować się osoby trzecie, dzieci oraz zwierzęta.
- Oczyszczać obszar roboczy z materiału do rozdrobnienia oraz innych przedmiotów ze względu na ryzyko potknięcia się.
- Użytkownik odpowiada za wypadki z udziałem osób trzecich oraz uszkodzenie mienia będącego ich własnością.
- Należy zadbać o dobre oświetlenie w obszarze roboczym.

Czas wykorzystywania:

- W przypadku zastosowania na terenie zamieszkanym należy przestrzegać krajowych i komunalnych przepisów dotyczących czasu wykorzystywania tego typu urządzeń, zgodnie z rozporządzeniem o ochronie przed hałasem.
- Urządzenie użytkować tylko przy świetle dziennym lub przy dobrym oświetleniu.

Praca:

- Podczas pracy urządzenia nie sięgać do leja zasypanego ani szybu zasypanego!
- Po wyłączeniu urządzenia tarcza nożowa nie zatrzymuje się od razu!
- Urządzenie można uruchamiać dopiero po wykonaniu pełnego montażu.
- Przed użyciem urządzenia zawsze należy dokonać oględzin. Urządzenie musi znajdować się w stanie bezpiecznym.
- Nigdy nie należy podejmować pracy w pojeдинkę.
- Elementy uszkodzone lub zużyte należy natychmiast wymieniać na nowe.
- Używać wyłącznie urządzenia znajdującego się w stanie technicznym zalecanym przez producenta.
- Nie wykonywać jakichkolwiek prac przy użyciu rozdrabniarki podczas deszczu, opadów śniegu, nawałnicy lub burzy (ryzyko występo-

wania piorunów!). Nie używać rozdrabniarki w mokrym bądź wilgotnym otoczeniu.

- Nie dezaktywować urządzeń ochronnych ani zabezpieczających.
- Zwracać uwagę na stabilne ustawienie urządzenia.
- Nigdy nie transportować rozdrabniarki z włączonym silnikiem.
- Nigdy nie przenosić urządzenia z otwartą lub niezablokowaną górną częścią rozdrabniarki.
- Przed transportem urządzenia należy wyłączyć silnik, odczekać, aż tarcza nożowa zatrzyma się i odłączyć urządzenie od zasilania.
- Rozdrabniarkę należy transportować, trzymając wyłącznie za uchwyt.
- Podczas pracy należy zawsze zwracać uwagę na stabilne ustawienie urządzenia i nie przechylać go nadmiernie.
- Nie napełniać rozdrabniarki z podwyższenia.
- Jeżeli rozdrabniarka nie jest używana, należy odłączyć ją od zasilania sieciowego.

W przypadku zakłóceń roboczych lub w razie wypadku:

- Jeśli kabel sieciowy został uszkodzony lub przecięty, wtyczkę sieciową należy natychmiast odłączyć od sieci elektrycznej!
- W przypadku wciągnięcia ciała obcego, nietypowych odgłosów lub wibracji, natychmiast wyłączyć rozdrabniarkę i odłączyć ją od zasilania sieciowego. Następnie postępować następująco:
 - Sprawdzić uszkodzenie.
 - Zamocować ponownie luźne części, np. dociągnąć śruby.
 - Zlecić wymianę lub naprawę wszystkich uszkodzonych części przez punkt serwisowy.

5 MONTAŻ

⚠ OSTROŻNIE! Korzystanie z niekompletnego urządzenia może być przyczyną obrażeń! Wykorzystywanie niekompletnych urządzeń może spowodować obrażenia ciała lub uszkodzenie urządzenia!

- Urządzenie można uruchamiać dopiero po jego całkowitym zmontowaniu.

5.1 Montaż stojaka transportowego (03)

1. Wsunąć końce stojaka (03/1) w połączenie ramy (03/2) (03/a).
2. Ustawić położenie rury osiowej (03/3) między stojakami.

5.2 Montaż kół transportowych (04)

1. Wsunąć oś koła (04/1) w stojak.
2. Następnie na oś nasunąć dużą podkładkę 10x20x1,5 (04/2) i tulejkę (04/3).
3. Nasunąć następnie koło transportowe (04/4) na tulejkę.
4. Nasunąć podkładkę 8x20x1,5 (04/5) na gwint i zabezpieczyć koło transportowe nakrętką M8 (04/6).
5. Wcisnąć kołpak koła (04/7) na koło transportowe.
6. Montaż przeciwnego koła transportowego powtórzyć w takiej samej kolejności.

5.3 Montaż podstaw (05)

1. Obrócić stojak transportowy.
2. Zamocować podstawy śrubami (05/1) na stojaku transportowym (05/a).

5.4 Montaż stojaka transportowego na rozdrabniarce (06)

1. Obrócić rozdrabniarkę.
2. Wsunąć stojak transportowy (06/1) w otwory obudowy (06/2) (06/a).

6 URUCHOMIENIE

⚠ NIEBEZPIECZEŃSTWO! Ryzyko odniesienia obrażeń z powodu uszkodzonych części! Uszkodzone części mogą doprowadzić do poważnych obrażeń, a nawet śmierci!

- Przed uruchomieniem dokonać oględzin i sprawdzić działanie poszczególnych części.

⚠ OSTRZEŻENIE! Ryzyko odniesienia obrażeń wskutek nieostrożnej obsługi! Wskutek nieostrożnej obsługi urządzenia może dojść do poważnych obrażeń ciała!

- Rozdrabniarki używać tylko na równym, stabilnym podłożu, po upewnieniu się, że została odpowiednio zmontowana. Podczas eksploatacji nie przechylać urządzenia.
- Przestrzegać przepisów krajowych dotyczących czasu eksploatacji.
- Nie prowadzić kabla przedłużającego nad otworem wrzutowym ani pod otworem wylotowym.

- Upewnić się przed uruchomieniem, czy sztywne zasypowy jest pusty.

7 OBSŁUGA

⚠ OSTRZEŻENIE! Niebezpieczeństwo ciężkich obrażeń! Występuje niebezpieczeństwo odniesienia ciężkich obrażeń u dzieci, osób o ograniczonej sprawności fizycznej, sensorycznej lub umysłowej, osób o niewystarczającym doświadczeniu i wiedzy oraz osób, które nie zapoznały się z instrukcjami obsługi.

- Nigdy nie należy pozwalać używać urządzenia wyżej wymienionym osobom.
- Należy przestrzegać lokalnych przepisów dotyczących ograniczeń wieku użytkownika.

7.1 Podłączenie wtyczki sieciowej

1. Połączyć przewód sieciowy rozdrabniarki (01/11) z kablem przedłużającym.
2. Sprawdzić osadzenie kabla przedłużającego.
3. Podłączyć kabel przedłużający do zasilania sieciowego w budynku.

7.2 Włączenie silnika (07)

UWAGA! Ryzyko uszkodzenia maszyny wskutek nieodpowiedniej obsługi! W wyniku niewłaściwej obsługi może dojść do uszkodzenia maszyny!

- Materiał do rozdrabniania wprowadzać dopiero po włączeniu urządzenia.
- Po wyłączeniu urządzenia nie wprowadzać materiału do rozdrabniania.

1. Wcisnąć załącznik (07/1).

7.3 Wyłączenie silnika (07)

1. Wcisnąć wyłącznik (07/2).

7.4 Usunięcie materiału blokującego tarczę nożową

⚠ OSTRZEŻENIE! Brak koncentracji podczas pracy grozi kalectwem! Wyrzucane fragmenty mogą być przyczyną groźnych obrażeń!

- Uważać na wyrzucane fragmenty i trzymać twarz z dala od leja zasypowego.

⚠ OSTROŻNIE! Ryzyko zgniecia kończyn przy otwieraniu i zamykaniu obudowy! Skutkiem mogą być obrażenia dłoni i palców!

- Zwracać uwagę na ręce i palce podczas otwierania i zamykania obudowy.

Wskazówka Uważać na prawidłowe zamocowanie części górnej obudowy w wycięciach części dolnej podczas zamykania obudowy.

1. Wyłączyć rozdrabniarkę.
2. Odłączyć urządzenie od zasilania sieciowego.
3. Odkręcić śrubę blokującą (08/1) (08/a) i zdjąć obudowę (08/2) (08/b).
4. Usunąć materiał do rozdrabniania powodujący zablokowanie.
5. Sprawdzić, czy tarcza nożowa i noże rozdrabniarki nie uległy uszkodzeniu.
6. Zamknąć obudowę i dokręcić ponownie śrubę blokującą.
7. Ponownie podłączyć urządzenie do zasilania sieciowego.
8. Wcisnąć wyłącznik zabezpieczający przed przeciążeniem (07/3).
9. Włączyć ponownie rozdrabniarkę.

Jeśli blokada nie zostanie zwolniona, należy zwrócić się do naszego punktu serwisowego.

8 KONSERWACJA I PIELĘGNACJA

⚠ NIEBEZPIECZEŃSTWO! Zagrożenie dla życia spowodowane prądem elektrycznym! W razie dotknięcia części znajdujących się pod napięciem występuje bezpośrednie ryzyko porażenia prądem!

- Odłączyć urządzenie od sieci elektrycznej przed przystąpieniem do wykonywania czynności związanych z konserwacją, pielęgnacją i czyszczeniem.

⚠ OSTRZEŻENIE! Niebezpieczeństwo odniesienia ran ciętych. Niebezpieczeństwo odniesienia ran ciętych w przypadku kontaktu z ruchomymi częściami o ostrych krawędziach i narzędziami tnącymi.

- Przed przystąpieniem do prac związanych z konserwacją, pielęgnacją i czyszczeniem należy zawsze wyłączyć urządzenie. Należy odłączyć urządzenie od sieci elektrycznej.
- Podczas wykonywania prac związanych z konserwacją, pielęgnacją i czyszczeniem należy zawsze nosić rękawice ochronne.

⚠ OSTRZEŻENIE! Niebezpieczeństwo odniesienia obrażeń podczas prac naprawczych. Nieprawidłowe naprawy mogą prowadzić do ciężkich urazów i uszkodzenia urządzenia.

- Zlecać wykonywanie czynności związanych z naprawą tylko przez stację serwisową lub autoryzowane zakłady naprawcze!
- Po każdym użyciu rozdrabniarkę należy sprawdzić pod kątem uszkodzeń i w razie potrzeby wymienić uszkodzone części.
- Należy dbać, aby otwory wentylacyjne były wolne od pozostałości i osadów.
- Używać tylko części zamiennych zalecanych przez producenta.

8.1 Noże rozdrabniarki

Aby uzyskać optymalne rozdrabnianie i uniknąć uszkodzeń urządzenia, należy regularnie wymieniać noże.

- Noże wymieniać zawsze parami.
- Śruby zawsze dokręcać do oporu.
- Nie używać tępych noży.

8.2 Wymiana/odwrócenie noży rozdrabniarki (08-10)

1. Wyłączyć rozdrabniarkę i odłączyć od zasilania sieciowego.
2. Odkręcić śrubę blokującą (08/1) i zdjąć obudowę (08/2).
3. Obrócić tarczę nożową (09/a), aby była widoczna śruba sześciokątna przez otwór blachy kierującej (09/1).
4. Zwolnić śruby sześciokątne (10/1) za pomocą dostarczonego klucza imbusowego i wyjąć je.
5. Wyjąć nóż (10/2) i odwrócić. Noże należy wymienić, jeżeli są tępe z obu stron.
6. Przymocować nóż za pomocą śrub sześciokątnych i odwrócić lub wymienić drugi nóż.
7. Zamknąć obudowę i dokręcić śrubę blokującą.

8.3 Konserwacja

- Po użyciu usunąć zabrudzenia i pozostałości po rozdrabnianiu.
- Nie czyścić urządzenia pod bieżącą wodą ani myjką wysokociśnieniową.
- Nie stosować żadnych środków czyszczących ani rozpuszczalników.
- Do czyszczenia używać miękkiej szczotki lub ściereczki.

- Spryskać wewnątrz obudowy ulegającym biodegradacji olejem rozpylanym w celu ochrony przed korozją.

9 PRZECHOWYWANIE

Po użyciu wyczyścić rozdrabniarkę. Przechowywać w suchym, zamkniętym pomieszczeniu niedostępnym dla dzieci.

Przed odstawieniem urządzenia na okres zimy należy przeprowadzić następujące prace:

1. Wyłączyć urządzenie i odłączyć od zasilania sieciowego.
2. Odczekać, aż tarcza nożowa zatrzyma się.
3. Odkręcić śrubę blokującą (08/1) (08/a) i zdjąć obudowę (08/2) (08/b).

4. Oczyszczyć wewnątrz rozdrabniarki z grubego i wilgotnego materiału do rozdrabniania.
5. Zamknąć obudowę i dokręcić śrubę blokującą.
6. Przechowywać rozdrabniarkę w pozycji stojącej.

10 POMOC W PRZYPADKU USTEREK

Wskazówka W przypadku zakłóceń, które nie zostały wymienione w tej tabeli, lub takich, których nie można usunąć we własnym zakresie, należy skontaktować się z naszym działem obsługi klienta.

Usterka	Możliwa przyczyna	Rozwiązanie
Silnik nie uruchamia się.	Uszkodzone gniazdko sieciowe w budynku.	Użyć innego gniazdko sieciowego w domu.
	Uszkodzony kabel przedłużający.	Skontrolować kabel, ew. wymienić.
Urządzenie nie wciąga materiału do rozdrabniania.	Nagromadzenie materiału w jednostce noży tnących.	Ewentualnie usunąć materiał z jednostki noży tnących.
	Jednostka noży tnących zablokowana mokrym materiałem do rozdrabniania.	Usunąć blokujący materiał, wprowadzając do urządzenia gałkę.
Materiał nie jest należycie rozdrabniany.	Noże są tępe lub uszkodzone	Obrócić lub wymienić nóż.
Silnik przestaje pracować.	Samoczynny wyłącznik ochronny wyłącza silnik przy przeciążeniu lub zablokowaniu tarczy nożowej.	Po fazie chłodzenia trwającej ok. pięć minut można ponownie włączyć silnik.
Nietypowe odgłosy, nieprawidłowe odgłosy podczas pracy urządzenia.	Poluzowane śruby przy silniku, jego mocowaniu, przy podwoziu lub jednostce noży tnących.	Dokręcić śruby.

11 TRANSPORT

Rozdrabniarkę transportować tylko z zamkniętą i zablokowaną obudową.

1. Wyłączyć silnik i zaczekać na zatrzymanie tarczy nożowej.
2. Następnie odłączyć urządzenie od zasilania sieciowego.
3. Trzymać rozdrabniarkę za uchwyt (01/7) i ustawić urządzenie przy zachowaniu lekkiego nachylenia.
4. Aby przemieścić urządzenie w inne miejsce, należy ciągnąć je za sobą. Patrzeć pod nogi, aby podczas transportu nie wyrzucić urządzenia.

12 UTYLIZACJA

Wskazówki dotyczące ustawy o użytym sprzęcie elektrycznym i elektronicznym (ElektroG)



- Zużyte urządzenia elektryczne i elektroniczne nie mogą być utylizowane z odpadami z gospodarstwa domowego, lecz należy przekazać je do osobnej zbiórki lub utylizacji.
- Właściciele lub użytkownicy urządzeń elektrycznych i elektronicznych są prawnie zobowiązani do ich oddania po zużyciu.

Symbol przekreślonego pojemnika na odpady oznacza, że zużyte urządzenia elektryczne i elek-

troniczne nie mogą być utylizowane razem z odpadami z gospodarstwa domowego.

Zużyte urządzenia elektryczne i elektroniczne można nieodpłatnie oddać w następujących punktach zbiórki:

- publiczne punkty utylizacji lub zbiórki odpadów (np. komunalne punkty składowania odpadów);
- punkty sprzedaży urządzeń elektrycznych (stacjonarne i online), o ile sprzedawcy są zobowiązani do odbioru lub oferują tę usługę dobrowolnie.

14 GWARANCJA

Ewentualne wady materiałowe lub produkcyjne w urządzeniu usuwamy przed upływem ustawowego okresu przedawnienia roszczeń z tytułu rękojmi za wady fizyczne, dokonując wedle naszego uznania naprawy lub wymiany produktu. Okres przedawnienia ustalany jest zgodnie z prawem obowiązującym w kraju, w którym produkt został zakupiony.

Gwarancja obowiązuje tylko w przypadku:

- zastosowania się do treści niniejszej instrukcji obsługi
- prawidłowego postępowania,
- stosowania oryginalnych części zamiennych.

Gwarancja nie obejmuje:

- uszkodzeń lakieru spowodowanych zwykłym zużyciem
- części zużywalnych, oznaczonych na wykazie części zamiennych ramką xxxxxx (x).

Okres gwarancji rozpoczyna się od momentu nabycia przez pierwszego użytkownika końcowego. Decydujące znaczenie ma tutaj data dokumentu zakupu. Należy zwrócić się do dystrybutora lub najbliższego autoryzowanego punktu serwisowego, przedkładając niniejszą deklarację gwarancyjną oraz dowód zakupu. Niniejsza deklaracja nie narusza ustawowych roszczeń nabywcy w stosunku do sprzedawcy z tytułu wad.

Wszystkie powyższe zasady obowiązują wyłącznie w odniesieniu do urządzeń sprzedawanych i instalowanych na terenie Unii Europejskiej i objętych dyrektywą 2012/19/UE. W krajach nienależących do Unii Europejskiej obowiązywać mogą inne przepisy dotyczące utylizacji urządzeń elektrycznych i elektronicznych.

13 OBSŁUGA KLIENTA/SERWIS

Wszelkie pytania dotyczące gwarancji, naprawy lub części zamiennych należy kierować do najbliższego punktu serwisowego AL-KO. Można go znaleźć w następującej witrynie internetowej:

www.al-ko.com/service-contacts

PŘEKLAD ORIGINÁLNÍHO NÁVODU K POUŽITÍ

Obsah

1	Zvláštní bezpečnostní pokyny	78	12	Likvidace	84
2	K tomuto návodu k použití	78	13	Zákaznický servis/servis.....	85
2.1	Symbole na titulní straně	78	14	Záruka	85
2.2	Vysvětlení symbolů a signálních slov	79			
3	Popis výrobku	79			
3.1	Použití v souladu s určeným účelem..	79			
3.2	Možné předvídatelné chybné použití ..	79			
3.3	Zbytková rizika	79			
3.4	Symbole na stroji.....	79			
3.5	Bezpečnostní a ochranná zařízení.....	80			
3.6	Předpoklady elektrické instalace.....	80			
3.6.1	Síťová přípojka	80			
3.6.2	Síťový kabel.....	80			
3.7	Přehled výrobku (01).....	81			
3.8	Rozsah dodávky (02)	81			
4	Bezpečnostní pokyny.....	81			
5	Montáž.....	82			
5.1	Montáž transportního stojanu (03)	82			
5.2	Montáž transportních koleček (04).....	82			
5.3	Montáž patek (05)	82			
5.4	Montáž transportního stojanu na drtič zahradního odpadu (06).....	82			
6	Uvedení do provozu.....	82			
7	Obsluha	82			
7.1	Připojení síťové zástrčky	83			
7.2	Zapnutí motoru (07)	83			
7.3	Vypnutí motoru (07)	83			
7.4	Uvolnění blokování nožového válce...	83			
8	Údržba a péče	83			
8.1	Drtič nůž	83			
8.2	Výměna/otočení drtičícího nože (08– 10).....	83			
8.3	Péče	84			
9	Skladování	84			
10	Pomoc při poruchách.....	84			
11	Přeprava	84			

1 ZVLÁŠTNÍ BEZPEČNOSTNÍ POKYNY



Tento přístroj může být používán dětmi od 8 let i osobami se sníženými fyzickými, smyslovými nebo duševními schopnostmi nebo bez zkušeností a s nedostatečnými znalostmi, jestliže jsou pod dohledem nebo byly poučeny ve věci bezpečného používání přístroje a porozuměly z toho vyplývajícím nebezpečím. Děti si s přístrojem nesmí hrát. Čištění a uživatelskou údržbu nesmí děti provádět bez dozoru.

Osoby s velmi silným a komplexním omezením nemohou vyhovovat požadavkům zde popsanych pokynů.

2 K TOMUTO NÁVODU K POUŽITÍ

- U německé verze se jedná o originální návod k použití. Všechny ostatní jazykové verze jsou překlady originálního návodu k použití.
- Uchovávejte tento návod vždy tak, abyste si ho mohli přečíst, když budete potřebovat informace o stroji.
- Předávejte dalším osobám pouze výrobek s tímto návodem k použití.
- Přečtěte a dodržujte bezpečnostní pokyny a varování uvedená v tomto návodu.

2.1 Symbole na titulní straně

Symbol	Význam
	Před uvedením do provozu si bezpečnostně pečlivě přečtěte tento návod k použití. To je předpokladem bezpečné práce a bezproblémové manipulace.
	Návod k použití
	Síťový kabel nepoškozujte ani nepřetínejte, předejdete tak úrazu elektrickým proudem.

2.2 Vysvětlení symbolů a signálních slov

⚠ NEBEZPEČÍ! Označuje bezprostředně hrozící nebezpečnou situaci, která – pokud se jí nevyhnete – má za následek smrt nebo vážné zranění.

⚠ VÝSTRAHA! Označuje možnou nebezpečnou situaci, která – pokud se jí nevyhnete – může mít za následek smrt nebo vážné zranění.

⚠ OPATRŇĚ! Označuje možnou nebezpečnou situaci, která by mohla mít za následek menší nebo středně těžké zranění, pokud se jí nevyhnete.

⚠ POZOR! Označuje situaci, která by mohla mít za následek věcné škody, pokud se jí nevyhnete.

ℹ UPOZORNĚNÍ Speciální pokyny pro lepší srozumitelnost a manipulaci.

3 POPIS VÝROBKU

3.1 Použití v souladu s určeným účelem

Tento přístroj je určen k drcení větví a křovin o maximálním průměru 40 mm.

Tento přístroj je určen výhradně jen k použití v soukromém sektoru. Jakékoliv jiné používání a dále nepovolené přestavby a dodatečné montáže budou považovány za použití k jinému než určenému účelu a mají za následek zánik záruky, dále ztrátu konformity (značka CE) a odmítnutí jakékoli odpovědnosti za škody způsobené uživateli nebo třetí straně ze strany výrobce.

P40: Stálý provoz s přestávkami

Přístroj můžete používat stále, ale s pravidelnými přestávkami u vysokého zatížení. Ochrana proti přetížení vypne přístroj u příliš dlouhého provozu s vysokým zatížením. Přístroj byl zkontrolován a schválen pro provoz při plném zatížení 40 s a následným volnoběhem 60 s.

3.2 Možné předvídatelné chybné použití

- Přístroj není koncipován ke komerčním použitím, ani k použití v zemědělství a lesnictví.
- Přístroj se nesmí používat v dešti.
- Bezpečnostní zařízení přístroje nesmí být demontována ani vyřazována z provozu.

3.3 Zbytková rizika



I při řádném používání stroje ke stanovenému účelu vždy zbývá zbytkové riziko, které nelze vyloučit. Z druhu a konstrukce stroje mohou být

podle použití odvozena následující potenciální ohrožení:

- Úrazy způsobené vymrštěným nařezaným materiálem
- Úrazy při vdechnutí částic nařezaného materiálu
- Úrazy při zasahování do ústrojí drtiče
- Úrazy při převrnutí přístroje

3.4 Symboly na stroji

Symbol	Význam
	Zvláštní opatrnost při manipulaci!
	Před uvedením do provozu si přečtěte návod k použití!
	Nohy a ruce udržujte v dostatečné vzdálenosti od drtiče!
	Třetí osoby držte stranou nebezpečné oblasti!
	Dodržujte bezpečnostní vzdálenost!
	Před prováděním údržby nebo při poškozeném nebo prodřeném kabelu přístroj vždy odpojte od sítě.
	Motor vypněte před jakoukoli prací na stroji.
	Noste ochranu očí a sluchu.

Symbol	Význam
	Noste rukavice.
	Chraňte před vlhkostí.

3.5 Bezpečnostní a ochranná zařízení

⚠ VÝSTRAHA! Nebezpečí zranění. Poškozená a vyřazená bezpečnostní a ochranná zařízení mohou vést k těžkým poraněním.

- Defektní bezpečnostní a ochranná zařízení nechejte opravit.
- Bezpečnostní a ochranná zařízení nikdy nevyřazujte z provozu.

Ochranný vypínač motoru

Ochranný vypínač motoru při přetížení vypne. Tím spínač (07/3) vyskočí z ovládacího panelu. Po ochlazení po dobu asi 5 minut je možné spínač opět zatlačit a přístroj znovu zapnout. Pokud spínač sám nezůstane v zatlačené poloze, prodlužte dobu chlazení motoru. Přetrvává-li problém i nadále, zanechte přístroj do odborného servisu.

Ochrana proti opětovnému rozběhu

Přístroj je pro vaši bezpečnost vybaven 0 napětovým spínačem, který při přerušení přívodu proudu přístroj automaticky vypne. Jakmile bude přístroj znovu napájen energií, nenaběhne znovu automaticky. K opětovnému uvedení do provozu stiskněte spínač (07/1).

Ochranný spínač na horní části drtiče

Horní část drtiče je vybavena ochranným spínačem, který jej při vytvoření uzavíracího šroubu (01/8) vypne. Motor je tím zajištěn proti neúmyslnému zapnutí.

Přístroj lze znovu zapnout teprve po montáži krytu (01/1) a utažení uzavíracího šroubu.

3.6 Předpoklady elektrické instalace

3.6.1 Síťová přípojka

⚠ NEBEZPEČÍ! Nebezpečí úrazu elektrickým proudem při provozu bez ochranného vypínače proti chybnému proudu. Provoz stroje bez ochranného vypínače proti chybnému proudu v síťové přípojce může kvůli úrazu elektrickým proudem vést k těžkým poraněním a dokonce i ke smrti.

- Před připojením přístroje zkontrolujte, zda je v síťové přípojce k dispozici ochranný vypínač proti chybnému proudu pro maximální chybný proud 0,03 A.
- Jestliže nebyla zjištěna přítomnost ochranného vypínače proti chybnému proudu: Použijte dodatečné přenosné ochranné zařízení proti chybnému proudu se sepnutým ochranným vodičem.
- Síťové napětí viz Technické údaje. Nepoužívejte žádné jiné síťové napětí!

3.6.2 Síťový kabel

⚠ VÝSTRAHA! Nebezpečí poranění elektrickým proudem. Poškozený síťový kabel může způsobit těžká poranění elektrickým proudem.

- Přesvědčte se, zda není síťový kabel poškozený nebo přetržený.
- Používejte jen pryžové kabely kvality H05RN-F dle DIN 57282, část 817 / VDE 0282, část 817 se zásuvným zařízením potaženým pryží a s průřezem vodičů minimálně 1,5 mm² (230 V: 3 x 1,5 mm², 400 V: 5 x 1,5 mm²). Kabel nesmí být lehkého typu. Jen pro Velkou Británii: Pryžové kabely typu BS 6500 (1984), Table 16 PVC 3 core flex, 300/500 V HOS VV-F se zásuvným zařízením potaženým pryží, s jističením 13 A.
- Maximálně přípustná délka kabelu činí 50 m. Delší kabel negativně ovlivňuje výkon motoru, a tím funkci štípače dřeva.
- Síťový kabel, síťová zástrčka a spojovací zásuvka nesmí být poškozené. Poškozený síťový kabel (např. s trhlinami/lomy, zářezy, rozdrčenými místy nebo zlomeními izolace) nesmí být používán.
- Před každým uvedením do provozu zkontrolujte stav svého síťového kabelu.
- Chraňte síťový kabel před horkem a ostrými hranami. Zásuvné spoje nevystavovat vlhkosti.

- Za síťový kabel nikdy netahejte, abyste vytrhli síťovou zástrčku ze zásuvky.
- V případě poškození odpojte síťový kabel ihned od elektrické sítě.
- Opravy síťového kabelu, síťové zástrčky a spojovací zásuvky smí provádět pouze odborné provozy se specializací elektro.

3.7 Přehled výrobku (01)

Č.	Součást
1	Konstrukce
2	Podstavec
3	Patka
4	Rámová spojka
5	Transportní kolo
6	Plnicí šachta
7	Rukojeť
8	Uzavírací šroub
9	Spínač pro ochranu proti přetížení
10	Vypínač
11	Síťový kabel s držákem na odlehčení kabelu a zástrčkou

3.8 Rozsah dodávky (02)

K rozsahu dodávky patří zde uvedené položky. Zkontrolujte, zda jsou obsaženy všechny položky:

Č.	Součást
1	Drtiče zahradního odpadu
2	Podstavec (2x)
3	Rámová spojka
4	Zavaděč
5	Patka (2x)
6	Krytka kola (2x)
7	Sáček s montážními díly a návod k provozu
8	Záchytný vak
9	Transportní kolo (2x)
10	Šestihranný klíč

4 BEZPEČNOSTNÍ POKYNY

Obsluha:

- Osoby pod vlivem alkoholu, drog nebo léků nesmí přístroj používat.

Osobní ochranné vybavení:

- Aby se předešlo zranění očí, jakož i poškození sluchu, je třeba nosit oděv a ochranné vybavení podle předpisů.
- Oděv musí být účelný (těsně přiléhající) a nesmí nijak omezovat. U dlouhých vlasů se musí povinně nosit vlasová síťka. Osobní ochranné vybavení je:
 - Ochrana sluchu
 - Ochranné brýle
 - Pracovní rukavice
 - Bezpečnostní obuv
 - Dlouhé kalhoty

Pracovní oblast:

- V pracovní oblasti drtiče se nesmí nacházet žádné další osoby, děti ani zvířata.
- Pracovní oblast udržujte bez štěpků a jiných předmětů - nebezpečí zakopnutí.
- Uživatel je zodpovědný za nehody s jinými osobami nebo za jejich majetek.
- Zajistěte si dobré osvětlení pracovní oblasti.

Provozní doba:

- Při provozu v obydlených oblastech dodržujte běžně povolenou provozní dobu specifickou pro danou zemi podle předpisů pro ochranu proti hluku.
- S přístrojem pracujte pouze za denního světla nebo při dobrém osvětlení.

Provoz:

- Během provozu nesahejte do trychtýře ani plnicí šachty!
- Po vypnutí přístroje dobíhá nožový kotouč!
- Přístroj uveďte do provozu až tehdy, když byla kompletně provedena montáž.
- Před použitím přístroje vždy proveďte vizuální kontrolu. Přístroj se musí nacházet v bezpečném provozním stavu.
- Nikdy nepracujte sami.
- Poškozené nebo opotřebované díly se musí okamžitě vyměnit.
- Přístroj používejte pouze v technickém stavu předepsaném výrobcem.

- Drcení neprovádějte za deště, sněhu, vichřice nebo bouřky (nebezpečí úderu bleskem). Drtič nepoužívejte ve vlhkém ani mokřém prostředí.
- Neuvádějte bezpečnostní resp. ochranná zařízení mimo provoz.
- Vždy dbejte na bezpečné umístění přístroje.
- Nikdy drtič nepřepřavujte s běžícím motorem.
- Přístroj nikdy nepřemisťujte s otevřenou nebo nezablokovanou horní částí drtiče.
- Při změně umístění vypněte motor, vyčkejte na klidový stav nožového kotouče a odpojte přístroj od sítě.
- Při změně stanoviště přepravujte drtič pouze pomocí rukojeti.
- Při pracích vždy dbejte na bezpečné umístění a ne příliš široké naklonění.
- Neplňte drtič z vyvýšeného místa.
- Nepoužívaný drtič vždy odpojte od sítě.

Při provozní poruše nebo nehodě:

- Pokud je síťový kabel poškozený nebo prodřený, vytáhněte síťovou zástrčku okamžitě ze sítě!
- Při vtažení cizího tělesa, nezvyklém hluku nebo u vibrací okamžitě vypněte drtič a odpojte ho od sítě. Poté postupujte následovně:
 - Zkontrolujte poškození.
 - Opět upevněte volné díly, např. utáhněte šrouby.
 - Všechny poškozené díly nechejte vyměnit nebo opravit zákaznickým servisem.

5 MONTÁŽ

⚠ OPATRNĚ! Nebezpečí zranění neúplným přístrojem! Neúplné přístroje mohou způsobit zranění a poškození přístroje!

- Přístroj používejte až po úplném smontování.

5.1 Montáž transportního stojanu (03)

1. Konce stojanů (03/1) zasuňte do rámové spojky (03/2) (03/a).
2. Spojovací trubku (03/3) umístěte mezi stojany.

5.2 Montáž transportních koleček (04)

1. Nasuňte osu koleček (04/1) do stojanu.
2. Poté na osu nasuňte velkou podložku 10x20x1,5 (04/2) a pouzdro (04/3).
3. Následně na pouzdro (04/4) nasuňte transportní kolečko.

4. Nasuňte na závit podložku 8x20x1,5 (04/5) a zajistěte transportní kolečko maticí M8 (04/6).
5. Na transportní kolečko nacvakněte krytku kola (04/7).
6. Montáž protilehlých transportních koleček probíhá ve stejném pořadí.

5.3 Montáž patek (05)

1. Otočte transportní stojan.
2. Patky šrouby (05/1) upevněte na transportní stojan (05/a).

5.4 Montáž transportního stojanu na drtič zahradního odpadu (06)

1. Otočte drtič zahradního odpadu.
2. Transportní stojan (06/1) zasuňte do otvorů krytu (06/2) (06/a).

6 UVEDENÍ DO PROVOZU

⚠ NEBEZPEČÍ! Nebezpečí zranění poškozenými díly! Poškozené díly mohou způsobit vážná zranění či smrt!

- Před uvedením do provozu proveďte vizuální kontrolu a díly zkontrolujte, zda fungují.

⚠ VÝSTRAHA! Nebezpečí poranění při nedbalém zacházení! Nedbalá manipulace s přístrojem může vést k těžkým poraněním!

- Drtič používejte pouze na rovném, pevném podkladu a stabilně postavený. Během provozu přístroj nepřeklápějte ani nestavte zeshikma.
- Dodržujte ustanovení pro provozní dobu specifická v dané zemi.
- Nevedte prodlužovací kabel přes vhoz ani pod výhozem.
- Před spuštěním se přesvědčte, zda je plnicí šachta volná.

7 OBSLUHA

⚠ VÝSTRAHA! Nebezpečí těžkých úrazů! Hrozí nebezpečí těžkého poranění dětí, osob s omezenými tělesnými, smyslovými nebo duševními schopnostmi, osob s nedostatečnými zkušenostmi a vědomostmi i osob, které nejsou seznámeny s návody k obsluze.

- Nikdy nedovolte výše uvedeným osobám používat tento přístroj.
- Bezpodmínečně dodržujte místní předpisy pro omezení věku uživatele.

7.1 Připojení síťové zástrčky

1. Síťový kabel drtiče zahradního odpadu (01/11) spojte s prodlužovacím kabelem.
2. Překontrolujte usazení prodlužovacího kabelu.
3. Prodlužovací kabel připojte k síťovému napětí v domě.

7.2 Zapnutí motoru (07)

POZOR! Poškození přístroje kvůli nesprávné obsluze! Při nesprávné manipulaci může být následkem poškození přístroje!

- Materiál k drčení přivádějte až tehdy, když je přístroj již zapnutý.
 - Materiál k drčení neplňte po vypnutí přístroje.
1. Stiskněte spínač (07/1).

7.3 Vypnutí motoru (07)

1. Stiskněte vypínač (07/2).

7.4 Uvolnění blokování nožového válce

⚠ VÝSTRAHA! Nebezpečí poranění následkem nesoustředěné práce! Vymrštěné díly mohou způsobit nejzávažnější poranění!

- Dávejte pozor na odletující vymrštěné díly a obličej mějte co nejdále od plnicí náspyky.

⚠ OPATRNĚ! Nebezpečí přimáčknutí při otevření a zavření krytu! Následkem může být poranění rukou a prstů!

- Při otvírání a zavírání krytu dávejte pozor na své ruce a prsty.

ⓘ UPOZORNĚNÍ Při zavření krytu dávejte pozor na správné usazení horní části krytu ve vybraných spodní části.

1. Vypněte drtič.
2. Odpojte přístroj od sítě.
3. Vytáhněte (08/a) blokovací šroub (08/1) a sejměte (08/b) kryt (08/2).
4. Odstraňte blokující materiál.
5. Zkontrolujte poškození nožového kotouče a drtičího nože.
6. Kryt uzavřete a opět pevně utáhněte blokovací šroub.
7. Přístroj znovu napojte na síťovou přípojku.
8. Stiskněte spínač pro ochranu proti přetížení (07/3).
9. Znovu zapněte drtič.

Pokud by se zablokování neuvolnilo, obraťte se na náš zákaznický servis.

8 ÚDRŽBA A PÉČE

⚠ NEBEZPEČÍ! Ohrožení života elektrickým proudem! Při dotyku s díly vedoucími proud hrozí bezprostřední ohrožení života kvůli úrazu elektrickým proudem!

- Před jakoukoli údržbou, ošetřováním a čištěním odpojte přístroj z elektrické sítě.

⚠ VÝSTRAHA! Nebezpečí zranění pořezáním. Nebezpečí zranění pořezáním při sáhnutí na ostrohanné a pohyblivé díly přístroje i řezné nástroje.

- Před údržbou, ošetřováním a čištěním stroj vždy vypněte. Přístroj odpojte od el. sítě.
- Při údržbě, ošetřování a čištění vždy noste ochranné rukavice.

⚠ VÝSTRAHA! Nebezpečí úrazu při provádění oprav. Neodborné opravy mohou mít za následek těžké úrazy a poškození stroje.

- Opravy nechávejte provádět jen servisními dílnami výrobce nebo autorizovanými odbornými provozy!
- Po použití zkontrolujte, zda není drtič opotřeбенý, a opotřeбенé díly případně vyměňte.
- Větrací otvor udržujte bez zbytků nebo usazenin.
- Používejte pouze výrobcem předepsané náhradní díly.

8.1 Drtičí nůž

Abyste získali optimální výsledek drčení a vyhnuli se škodám na přístroji, musí být nože vyměňovány v pravidelných intervalech.

- Nože vždy vyměňujte párově.
- Šrouby vždy pevně utáhněte.
- Nepracujte s tupými noži.

8.2 Výměna/otočení drtičího nože (08–10)

1. Vypněte drtič a vytáhněte síťovou zástrčku.
2. Vytáhněte blokovací šroub (08/1) a sejměte kryt (08/2).
3. Otáčejte nožovým kotoučem (09/a), až bude otvorem ve vodicím plechu (09/1) vidět šestihřanný šroub.
4. Uvolněte a vyjměte šestihřanné šrouby (10/1) pomocí dodaného šestihřanného klíče.
5. Vyjměte a obraťte nůž (10/2). Nože vyměňte tehdy, když jsou na obou stranách tupé.
6. Nůž upevněte šestihřannými šrouby a obraťte nebo vyměňte druhý nůž.

7. Kryt uzavřete a pevně utáhněte blokovací šroub.

8.3 Péče

- Po použití odstraňte špínu a zbytky nadrceného materiálu.
- Příkladový nečistěte pod tekoucí vodou ani vysokým tlakem.
- Nepoužívejte čisticí prostředky, popř. rozpouštědla.
- Na čištění použijte měkký kartáč nebo hadr.
- Vnitřek krytu nastříkejte biologicky odbouratelným olejem v rozprašovači k ochraně před korozí.

9 SKLADOVÁNÍ

Po použití drtič vyčistěte. Uchovávejte na suchém, uzamykatelném místě a mimo dosah dětí.

Porucha	Možná příčina	Řešení
Motor nenaskočí.	Zásuvka v domě je porouchaná.	Použijte jinou zásuvku elektrické sítě v domě.
	Prodlužovací kabel je poškozený.	Zkontrolujte kabel, příp. jej vyměňte.
Přístroj nevtahuje materiál k drčení.	Nahromadění materiálu v nožové jednotce.	Případně odstraňte drcený materiál z nožové jednotky.
	Nožová jednotka je ucpaná mokřým materiálem k drčení.	Uvolněte ucpaní podáváním materiálu větví.
Nadrcený materiál se neodděluje správně.	Nůž je tupý nebo poškozený.	Nůž otočte nebo vyměňte.
Motor vynechává.	Ochranný spínač motoru při přetížení nebo zablokování nožového kotouče motor vypne.	Přibližně po pěti minutách chlazení lze motor znovu zapnout.
Neobvyklé zvuky, klapání z přístroje.	Šrouby na motoru, jeho upevnění, podvozku nebo nožové jednotce jsou volné.	Dotáhněte šrouby.

11 PŘEPRAVA

Drtič přepravujte pouze se zavřeným a zablokovaným krytem.

1. Vypněte motor a vyčkejte na klidový stav nožového kotouče.
2. Poté přístroj odpojte od sítě.
3. Uchopte drtič za rukojeť (01/7) a postavte přístroj lehce zešikma.
4. Při přesunu na jiné stanoviště táhněte přístroj za sebou. Dávejte pozor na povrch, aby se přístroj během přesunu nepřeklopil.

Při přezimování proveďte následující:

1. Vypněte přístroj a odpojte od síťové přípojky.
2. Vyčkejte na klidový stav nožového kotouče.
3. Vytáhněte blokovací šroub (08/1) (08/a) a sejměte kryt (08/2) (08/b).
4. Z vnitřního prostoru drtiče vyjměte hrubý a vlhký nadrcený materiál.
5. Kryt uzavřete a pevně utáhněte blokovací šroub.
6. Drtič skladujte ve stoje.

10 POMOC PŘI PORUCHÁCH

I UPOZORNĚNÍ V případě poruch, které nejsou v této tabulce uvedené nebo které nemůžete sami odstranit, se obraťte na náš zákaznický servis.



12 LIKVIDACE

pokyny k zákonu o elektrických a elektronických zařízeních (ElektroG)

- Elektrická a elektronická zařízení nepatří do domácího odpadu, ale odvázejí se k roztrídění, příp. k ekologické likvidaci!
- Vlastník, příp. uživatel elektrických a elektronických zařízení mají zákonnou povinnost je po použití vrátit.

Symbol přeškrtnutého kontejneru na odpady znamená, že se elektrická a elektronická zařízení nesmí likvidovat prostřednictvím komunálního odpadu.

Elektrická a elektronická zařízení lze bezplatně odevzdat na následujících místech:

- Veřejnoprávní sběrné nebo likvidační stanice (např. komunální sběrné dvory)
- Prodejny elektrospotřebičů (stále a online), pokud má obchodník povinnost zpětného odběru, anebo ho nabízí dobrovolně.

Tato prohlášení platí pouze pro zařízení, která jsou instalována a prodávána v zemích Evropské unie a podléhají evropské právní směrnici 2012/19/EU. V zemích mimo Evropskou unii mohou platit odlišná ustanovení o likvidaci elektrických a elektronických zařízení.

13 ZÁKAZNICKÝ SERVIS/SERVIS

Máte-li nějaké dotazy k záruce, opravě nebo náhradním dílům, obraťte se prosím na nejbližší servis AL-KO. Najdete je na internetu pod následující adresou:

www.al-ko.com/service-contacts

14 ZÁRUKA

Případné vady na materiálu či výrobní závady na výrobku odstraníme během zákonné lhůty pro reklamaci nedostatků, a to dle našeho uvážení buď opravou, nebo dodáním náhradního výrobku. Lhůta pro reklamaci nedostatků se řídí právními ustanoveními země, ve které byl výrobek zakoupen.

Naše záruka platí jen v následujících případech:

- Dodržujte tento návod k obsluze
- Řádné zacházení
- Použití originálních náhradních dílů

Záruka zaniká v následujících případech:

- Svévolné pokusy o opravu
- Svévolné technické změny
- Používání v rozporu s určeným účelem

Ze záruky jsou vyloučeny:

- Škody na laku, které jsou způsobeny normálním opotřebením.
- Opoťebované díly, které jsou na kartě náhradních dílů xxxxxx (x) označeny rámečkem.

Záruční doba začíná dnem nákupu prvním koncovým uživatelem. Rozhodující je datum na nákupním dokladu. S tímto záručním listem a originálem nákupního dokladu se obraťte na svého prodejce nebo nejbližší autorizovaný servis pro zákazníky. Zákonné nároky kupujícího na reklamaci nedostatků vůči prodávajícímu zůstávají tímto prohlášením nedotčeny.

PREKLAD ORIGINÁLNEHO NÁVODU NA POUŽITIE

Obsah

1	Špeciálne bezpečnostné pokyny	86	11	Preprava	93						
2	O tomto návode na obsluhu	86	12	Likvidácia	93						
2.1	Symbole na titulnej strane	86	13	Zákaznícky servis	93						
2.2	Vysvetlenie symbolov a signálne slová	87	14	Záruka	93						
3	Popis výrobku	87	1 ŠPECIÁLNE BEZPEČNOSTNÉ POKYNY								
3.1	Používanie v súlade s určením	87	Toto zariadenie môžu používať deti od 8 rokov a okrem nich aj osoby so zníženými fyzickými, zmyslovými alebo rozumovými schopnosťami alebo nedostatkom skúseností a vedomostí, ak sú pod dozorom alebo boli poučení o bezpečnom používaní zariadenia a rozumejú z toho vyplývajúcejmu nebezpečenstvu. Deti sa s prístrojom nesmú hrať. Čistenie a údržbu nesmú vykonávať deti bez dozoru.								
3.2	Možné predvídateľné chybné použitie	87	Osoby s veľmi silnými a komplexnými obmedzeniami môžu mať požiadavky, ktoré prekračujú tu popísané pokyny.								
3.3	Zvyškové riziká	87	2 O TOMTO NÁVODE NA OBSLUHU								
3.4	Symbole na zariadení	87	<ul style="list-style-type: none"> U nemeckej verzii sa jedná o originálny návod na použitie. Všetky ostatné jazykové verzie sú preklady originálneho návodu na použitie. Návod na obsluhu si uschovajte vždy tak, aby ste si ho mohli prečítať, keď budete potrebovať nejakú informáciu k zariadeniu. Zariadenie postupujte ďalším osobám len spolu s týmto návodom na obsluhu. Prečítajte si a dbajte na bezpečnostné a výstražné pokyny v tomto návode na použitie. 								
3.5	Bezpečnostné a ochranné zariadenia	88	2.1 Symboly na titulnej strane								
3.6	Predpoklady elektrickej inštalácie	88	<table border="1"> <thead> <tr> <th>Symbol</th> <th>Význam</th> </tr> </thead> <tbody> <tr> <td></td> <td>Je bezpodmienečne potrebné, aby ste si pred uvedením zariadenia do prevádzky starostlivo prečítali tento návod na použitie. Je to predpoklad pre bezpečnú prácu a bezporuchové zaobchádzanie.</td> </tr> <tr> <td></td> <td>Návod na použitie</td> </tr> </tbody> </table>			Symbol	Význam		Je bezpodmienečne potrebné, aby ste si pred uvedením zariadenia do prevádzky starostlivo prečítali tento návod na použitie. Je to predpoklad pre bezpečnú prácu a bezporuchové zaobchádzanie.		Návod na použitie
Symbol	Význam										
	Je bezpodmienečne potrebné, aby ste si pred uvedením zariadenia do prevádzky starostlivo prečítali tento návod na použitie. Je to predpoklad pre bezpečnú prácu a bezporuchové zaobchádzanie.										
	Návod na použitie										
3.6.1	Sieťová prípojka	88									
3.6.2	Sieťový kábel	88									
3.7	Prehľad výrobku (01)	89									
3.8	Rozsah dodávky (02)	89									
4	Bezpečnostné pokyny	89									
5	Montáž	90									
5.1	Montáž prepravného stojana (03)	90									
5.2	Montáž transportných kolies (04)	90									
5.3	Montáž podperných nôh (05)	90									
5.4	Montáž transportného rámu na drvič (06)	90									
6	Uvedenie do prevádzky	90									
7	Obsluha	91									
7.1	Pripojenie sieťovej zástrčky	91									
7.2	Zapnutie motora (07)	91									
7.3	Vypnutie motora (07)	91									
7.4	Uvoľnenie blokády nožového kotúča	91									
8	Údržba a starostlivosť	91									
8.1	Nože drviča	92									
8.2	Výmena/otočenie nožov drviča (08-10)	92									
8.3	Ošetrovanie	92									
9	Skladovanie	92									
10	Pomoc pri poruchách	92									

Symbol	Význam
	Sieťový kábel nepoškodujte alebo neprerežte, aby ste zabránili úrazu elektrickým prúdom!

2.2 Vysvetlenie symbolov a signálne slov

⚠ NEBEZPEČENSTVO! Upozornenie na bezprostredne hroziacu nebezpečnú situáciu, ktorá má – v prípade, že sa jej nepredídte – za následok smrť alebo ťažké zranenie.

⚠ VAROVANIE! Upozornenie na potenciálne hroziacu nebezpečnú situáciu, ktorá by mohla mať – v prípade, že sa jej nepredídte – za následok smrť alebo ťažké zranenie.

⚠ POZOR! Upozornenie na potenciálne hroziacu nebezpečnú situáciu, ktorá by mohla mať – v prípade, že sa jej nepredídte – za následok ľahké alebo stredne ťažké zranenie.

POZOR! Upozornenie na situáciu, ktorá by mohla mať – v prípade, že sa jej nepredídte – za následok vecné škody.

ℹ UPOZORNENIE Špeciálne pokyny pre lepšiu zrozumiteľnosť a zaobchádzanie.

3 POPIS VÝROBKU

3.1 Používanie v súlade s určením

Tento prístroj je určený na drvenie konárov a krovia s maximálnym priemerom 40 mm.

Tento prístroj je určený výlučne pre použitie v súkromnej oblasti. Na každé iné použitie, ako aj na nedovolené prestavby a nadstavby sa pozerá ako na použitie v rozpore s účelom a má za následok prepadnutie záruky, ako aj stratu zhody (označenie CE) a odmietnutie akejkoľvek zodpovednosti voči škodám používateľa alebo tretej osoby zo strany výrobcu.

P40: Nepretržitá prevádzka s prerušeniami

Zariadenie je možné prevádzkovať nepretržite, ale pri vysokom zaťažení s pravidelnými prerušeniami. Ak je prístroj prevádzkovaný príliš dlho s veľkým zaťažením, ochrana proti preťaženiu ho vypne. Zariadenie bolo testované a schválené na prevádzku pri plnom zaťažení 40 s a následným voľnobehom po dobu 60 s.

3.2 Možné predvídateľné chybné použitie

- Prístroj sa nesmie používať na komerčné účely, resp. v poľnohospodárstve a lesnom hospodárstve.
- Prístroj nesmie byť používaný v daždi.
- Bezpečnostné jednotky prístroja nesmú byť odmontované či premostené.

3.3 Zvyškové riziká

Aj pri správnom používaní prístroja vždy zostáva určité zvyškové riziko, ktoré sa nedá vylúčiť. Z druhu a konštrukcie prístroja môžu podľa spôsobu použitia vyplývať nasledujúce potenciálne nebezpečenstvá:

- Zranenie odlietajúcim rezaným materiálom
- Zranenie spôsobené vdýchnutím častočiek rezaného materiálu
- Zranenie spôsobené siahnutím do drviaceho mechanizmu
- Zranenie v dôsledku prevrátenia prístroja

3.4 Symboly na zariadení

Symbol	Význam
	Buďte mimoriadne opatrní pri manipulácii!
	Pred uvedením do prevádzky si prečítajte návod na použitie!
	Ruky a nohy držte ďalej od drviaceho mechanizmu!
	Tretie osoby nepúšťajte do nebezpečnej oblasti!
	Dodržiavajte bezpečnostnú vzdialenosť!

Symbol	Význam
	Pred údržbovými prácami alebo pri poškodenom alebo preťaťom kábli odpojte prístroj od siete.
	Pred všetkými prácami na zariadení vypnite motor.
	Noste ochranu očí a sluchu.
	Noste rukavice.
	Chráňte pred vlhkosťou.

3.5 Bezpečnostné a ochranné zariadenia

⚠ VAROVANIE! Nebezpečenstvo zranenia. Chybné a mimo prevádzku uvedené bezpečnostné a ochranné zariadenia môžu viesť k vážnym zraneniam.

- Nechajte chybné bezpečnostné a ochranné zariadenia opraviť.
- Tieto bezpečnostné a ochranné zariadenia nikdy neodstavujte mimo prevádzku.

Ochranný vypínač motora

Ochranný vypínač motora vypína pri preťažení. Prítom vystúpi spínač (07/3) z obslužného panelu. Po fáze ochladenia v trvaní cca 5 minút sa môže vypínač opäť zatlačiť a prístroj sa môže znova zapnúť. Ak spínač nezostane samočinne v stlačenej polohe, predĺžte čas vychladnutia motora. Ak existuje problém naďalej, odneste prístroj do špecializovanej dielne.

Ochrana proti opätovnému spusteniu

Prístroj je kvôli vašej bezpečnosti vybavený nulovým prepínačom napätia, ktorý pri prerušení prúdu vypne automaticky prístroj. Ak sa znova prístroj zásobuje energiou, automaticky sa nespustí. Pre opätovné uvedenie do prevádzky stlačte vypínač (07/1).

Ochranný vypínač na hornej časti drviča

Horná časť drviča je vybavená ochranným vypínačom, ktorý je pri vytočení blokovacej skrutky (01/8) vypnutý. Motor sa tým môže zabezpečiť proti neúmyselnému spusteniu.

Prístroj sa smie znova zapnúť až po namontovaní krytu (01/1) a utiahnutí uzatváracej skrutky.

3.6 Predpoklady elektrickej inštalácie

3.6.1 Sieťová prípojka

⚠ NEBEZPEČENSTVO! Nebezpečenstvo zasiahnutia elektrickým prúdom počas prevádzky bez ochranného spínača chybového prúdu. Prevádzka zariadenia bez ochranného spínača chybového prúdu pri pripojení na elektrickú sieť môže zásahom elektrického prúdu spôsobiť vážne zranenia a dokonca usmrtenie.

- Pred pripojením zariadenia skontrolujte, či je v prípojke elektrickej siete ochranný spínač chybového prúdu pre maximálny chybový prúd 0,03 A.
- Ak nemôžete stanoviť prítomnosť ochranného spínača chybového prúdu: Použite prídavné prenosné ochranné zariadenie chybového prúdu so zapojeným ochranným vodičom.
- Sieťové napätie nájdete v technických údajoch. Nepoužívajte žiadne iné sieťové napätie!

3.6.2 Sieťový kábel

⚠ VAROVANIE! Nebezpečenstvo zranenia zasiahnutím elektrickým prúdom. Chybný sieťový kábel môže spôsobiť vážne zranenia zasiahnutím elektrickým prúdom.

- Skontrolujte, či nie je sieťový kábel poškodený alebo prerezaný (prerušený).
- Používajte len gumové káble kvality H05RN-F podľa DIN 57282 časť 817 alebo VDE 0282 časť 817 s pogumovanou zástrčkou a prierezom vodiča minimálne 1,5 mm² (230 V: 3 x 1,5 mm², 400 V: 5 x 1,5 mm²). Kábel nesmie byť ľahšieho typu. Iba pre Spojené kráľovstvo: Gumový kábel typu BS 6500 (1984), tabuľka 16 PVC, 3-žilový, pružný, 300/500 V HOS VV-F s pogumovanou zástrčkou, poistený 13A poistkou.
- Maximálna dovolená dĺžka kábla je 50 m. Dlhšie vedenie negatívne ovplyvňuje výkon motora a tým funkciu štiepačky dreva.
- Sieťový kábel, sieťová zástrčka a zásuvka nesmú byť poškodené. Chybný sieťový kábel (napr. s trhlinami/prasklinami, zárezmi,

pomliaždeninami alebo zlomeniami izolácie) nesmie byť používaný.

- Pred každým použitím stav sieťového kábla skontrolujte.
- Sieťový kábel chráňte pred teplom a ostrými hranami. Zástrčkové spojenia nevystavujte vlhkosti.
- Na vytiahnutie sieťovej zástrčky zo zásuvky neťahajte nikdy za sieťový kábel.
- V prípade poškodenia sieťový kábel z elektrickej siete ihneď odpojte.
- Opravy sieťového kábla, zástrčky a spojovacej zásuvky smú vykonávať len odborní elektriári.

3.7 Prehľad výrobku (01)

Č.	Konštrukčná časť
1	Kryt
2	Podstavec
3	Noha stojanu
4	Pripojenie rámu
5	Transportné koleso
6	Plniaci otvor
7	Rukoväť
8	Uzatváracia skrutka
9	Spínač na ochranu proti preťaženiu
10	Vypínač
11	Sieťový kábel s držiakom na odľahčenie kábla a zástrčkou

3.8 Rozsah dodávky (02)

Rozsah dodávky zahŕňa tu uvedené položky. Skontrolujte, či balenie obsahuje všetky tieto položky:

Č.	Konštrukčná časť
1	Záhradné drviče
2	Podstavec (2×)
3	Pripojenie rámu
4	Zátka
5	Noha stojanu (2×)
6	Kryt kolesa (2×)

Č.	Konštrukčná časť
7	Vrecko s montážnymi prvkami a návodom na prevádzku
8	Zberné vreco
9	Transportné koleso (2×)
10	Kľúč na šesťhrannú maticu

4 BEZPEČNOSTNÉ POKYNY

Obsluha:

- Osoby pod vplyvom alkoholu, drog alebo liekov nesmú prístroj používať.

Osobné ochranné prostriedky:

- Aby sa predišlo zraneniam očí, ako aj poškodeniam sluchu, musí sa nosiť predpísaný odev a ochranné prostriedky.
- Odev musí byť účelný (priliehajúci) a nesmie zavádzať. Pri dlhých vlasoch noste bezpodmienečne sieťku na vlasy. Osobné ochranné prostriedky sú:
 - Ochrana sluchu
 - ochranné okuliare
 - pracovné rukavice
 - bezpečnostná obuv
 - dlhé nohavice

Pracovná oblasť:

- V pracovnej oblasti drviča sa nesmú nachádzať žiadne ďalšie osoby, deti alebo zvieratá.
- Pracovnú oblasť udržiavajte čistú, tak že z nej odstránite materiál určený na rozdrvenie a iné predmety predstavujúce nebezpečenstvo zakopnutia.
- Používateľ prístroja je zodpovedný za nehody s ostatnými osobami alebo ich vlastníctvom.
- Postarajte sa o dobré osvetlenie pracovnej oblasti.

Prevádzkové časy:

- Pri prevádzke v obytných oblastiach dodržiavajte prevádzkové časy špecifické pre danú krajinu a prevádzkové časy dovolené v obci zodpovedajúce nariadeniam o ochrane pred hlukom.
- S prístrojom pracujte iba pri dennom svetle alebo pri dobrom osvetlení.

Prevádzka:

- Počas prevádzky nesiahajte do násypky a plniaceho otvoru!

- Nožový kotúč po vypnutí prístroja ešte dobieha!
- Prístroj uveďte do prevádzky až vtedy, keď bola montáž vykonaná úplne.
- Pred použitím prístroja vykonajte vždy vizuálnu kontrolu. Prístroj sa musí nachádzať v prevádzkovo bezpečnom stave.
- Nikdy nepracujte sami.
- Poškodené alebo opotrebované diely sa musia okamžite vymeniť.
- Prístroj používajte len v technickom stave predpísanom výrobcom.
- Sekacie práce nevykonávajte za dažďa, sneženia, búrky (nebezpečenstvo blesku!). Drvič nepoužívajte vo vlhkom alebo mokrom prostredí.
- Bezpečnostné resp. ochranné zariadenia prístroja neodstavujte z prevádzky.
- Vždy dávajte pozor na bezpečné postavenie prístroja.
- Nikdy neprepravujte drvič s bežiacim motorom.
- Prístroj nikdy neprepravujte s otvorenou alebo nezablokovanou hornou časťou drviča.
- Pri výmene miesta vypnite motor, počkajte na zastavenie nožového kotúča a odpojte prístroj od sieťovej prípojky.
- Na prenášanie drviča pri zmene stanovišťa používajte výlučne rukoväť.
- Pri prácach dávajte vždy pozor na bezpečné státie a nenakláňajte sa príliš ďaleko.
- Drvič neplňte z zvýšeného miesta.
- Nepoužívaný drvič odpojte vždy zo sieťovej prípojky.

V prípade poruchy alebo nehody:

- Ak je sieťový kábel poškodený alebo prerezaný, zástrčku z elektrickej siete okamžite vytiahnite!
- Ak do zariadenia vnikne cudzí predmet, znejú neobvyklé zvuky alebo cítíte neobvyklé vibrácie, drvič ihneď vypnite a odpojte ho od elektrickej siete. Potom postupujte nasledovne:
 - Skontrolujte, či zariadenie nie je poškodené.
 - Uvoľnené časti opäť spevnite, napr. uvoľnené skrutky utiahnite.
 - V servise nechajte vymeniť alebo opraviť všetky poškodené diely.

5 MONTÁŽ

⚠ POZOR! Nebezpečenstvo v dôsledku nekompletného prístroja! Nekompletné prístroje môžu zapríčiniť zranenia a poškodenia stroja.

- Prístroj sa smie prevádzkovať až po kompletnej montáži.

5.1 Montáž prepravného stojana (03)

1. Konce podstavcov (03/1) zasuňte (03/a) do spojenia rámu (03/2).
2. Rúrku nápravy (03/3) umiestnite medzi podstavce.

5.2 Montáž transportných kolies (04)

1. Os kola (04/1) posuňte do podstavca.
2. Potom posuňte veľkú podložku 10x20x1,5 (04/2) a puzdro (04/3) na os.
3. Následne posuňte prepravné koleso (04/4) na puzdro.
4. Podložku 8x20x1,5 (04/5) posuňte na závit a zaistite prepravné koleso pomocou matice M8 (04/6).
5. Kryt kola (04/7) zatlačte na transportné koleso.
6. Montáž protifaľného prepravného kola sa uskutoční v rovnakom poradí.

5.3 Montáž podperných nôh (05)

1. Otočte transportný rám.
2. Nohy pripevnite (05/a) pomocou skrutiek (05/1) k prepravnému rámu.

5.4 Montáž transportného rámu na drvič (06)

1. Drvič otočte.
2. Transportný rám (06/1) zasuňte (06/a) do otvorov v kryte (06/2).

6 UVEDENIE DO PREVÁDZKY

⚠ NEBEZPEČENSTVO! Nebezpečenstvo zranenia v dôsledku poškodených konštrukčných dielov! Poškodené konštrukčné diely môžu viesť k ťažkým zraneniam až k smrti!

- Pred uvedením do prevádzky vykonajte vizuálnu kontrolu a skontrolujte funkčnosť konštrukčných dielov.

⚠ VAROVANIE! Nebezpečenstvo zranenia v dôsledku nedbanlivého zaobchádzania! Nedbanlivá manipulácia s prístrojom môže viesť k ťažkým zraneniam!

- Drvič sa smie používať iba na rovnom podklade a stabilne postavenom podklade. Počas prevádzky prístroj neprekláľajte ani ho nedávajte šikmo.
- Dodržiavajte ustanovenia pre dobu prevádzky špecifickú pre danú krajinu.
- Predlžovací kábel nevedte cez vhadzovací otvor alebo pod vyhadzovací otvorom.
- Pred spustením sa uistite, či je prírodná hadica voľná.

7 OBSLUHA

⚠ VAROVANIE! Nebezpečenstvo vážnych zranení! Hrozí riziko vážneho poranenia detí, osôb s obmedzenými fyzickými, zmyslovými alebo duševnými schopnosťami, osôb s nedostatočnými skúsenosťami a znalosťami a osôb, ktoré nie sú oboznámené s návodom na obsluhu.

- Nikdy nedovoľte, aby vyššie uvedené osoby používali prístroj.
- Dodržiavajte miestne predpisy týkajúce sa vekových obmedzení pre používateľa.

7.1 Pripojenie sieťovej zástrčky

1. Napájací kábel drviča (01/11) pripojte predlžovacím káblom.
2. Skontrolujte osadenie predlžovacieho kábla.
3. Predlžovací kábel pripojte k sieťovému napätiu v dome.

7.2 Zapnutie motora (07)

POZOR! Poškodenia stroja v dôsledku neodbornej obsluhy! Pri nesprávnej manipulácii môžu byť dôsledkom škody na stroji!

- Materiál na sekanie nevkladajte, kým nie je prístroj zapnutý v prevádzke.
- Keď prístroj vypnete, ďalší materiál na sekanie doň už nepridávajte.

1. Stlačte vypínač (07/1).

7.3 Vypnutie motora (07)

1. Stlačte vypínač (07/2).

7.4 Uvoľnenie blokády nožového kotúča

⚠ VAROVANIE! Nebezpečenstvo zranenia kvôli nekonzentrovanej práci! Vymrštené časti materiálu môžu spôsobiť ťažké zranenia!

- Dávajte pozor na vymrštené časti materiálu a tvárou sa nepribližujte k plniacej násypke.

⚠ POZOR! Nebezpečenstvo pomliaždenia pri otváraní a zatváraní krytu! Následkom môžu byť poranenia rúk a prstov!

- Pri otváraní a zatváraní puzdra si dávajte pozor na ruky a prsty.

i UPOZORNENIE Pri zatváraní krytu skontrolujte, či je horná časť krytu správne usadená v priehlinách v spodnej časti.

1. Vypnite drvič.
2. Prístroj odpojte od sieťovej prípojky.
3. Vyskrutkujte (08/a) zaisťovaciu skrutku (08/1) a odoberte (08/b) kryt (08/2).
4. Odstráňte materiál určený na rozdrvenie, ktorý zablokovanie spôsobuje.
5. Skontrolujte, či nožový kotúč a nože drviča nie sú poškodené.
6. Zavorte kryt a znova utiahnite zaisťovaciu skrutku.
7. Prístroj pripojte znova na sieťovú prípojku.
8. Stlačte spínač ochrany proti preťaženiu (07/3).
9. Drvič znova zapnite.

Ak by sa blokovanie neuvoložilo, obráťte sa, prosím, na náš zákaznícky servis.

8 ÚDRŽBA A STAROSTLIVOSŤ

⚠ NEBEZPEČENSTVO! Nebezpečenstvo ohrozenia života v dôsledku elektrického prúdu! Dotknutie sa častí pod napätím predstavuje bezprostredné riziko zásahu elektrickým prúdom a/alebo smrteľného úrazu!

- Pred každou údržbou, ošetrovaním a čistením odpojte prístroj z elektrickej siete.

⚠ VAROVANIE! Nebezpečenstvo zranenia porezaním. Nebezpečenstvo zranenia porezaním pri zasahovaní do priestoru s ostrými a pohyblivými sa dielmi prístroja, ako aj do priestoru rezného nástroja.

- Pred údržbárskymi, ošetrovacími a čistiacimi prácami prístroj vždy vypnite. Odpojte prístroj od elektrickej siete.
- V priebehu údržbárskych, ošetrovacích a čistiacich prác vždy noste ochranné rukavice.

VAROVANIE! Riziko zranenia pre neodborné opravy. Neodborná údržba môže spôsobiť vážne zranenia a poškodenie prístroja.

- Opravy smú vykonávať iba servisné strediská výrobcu alebo autorizované odborné firmy!
- Po každom použití skontrolujte opotrebovanie drviča a v prípade potreby vymeňte poškodené konštrukčné diely.
- Vetráciu štrbinu držte bez zvyškov alebo usadenín.
- Používajte len náhradné diely predpísané výrobcom.

8.1 Nože drviča

Na dosiahnutie optimálneho výsledku sekania a na zabránenie škôd na prístroji sa musia nože vymieňať v pravidelných intervaloch.

- Nože vymieňajte vždy v pároch.
- Skrutky vždy pevne utiahnite.
- Nepracujte s tupými nožmi.

8.2 Výmena/otočenie nožov drviča (08 -10)

1. Drvič vypnite a odpojte sieťovú zástrčku.
2. Vyskrutkujte uzatváraciu skrutku (08/1) a vyberte kryt (08/2).
3. Nožovým kotúčom otáčajte (09/a), kým cez otvor vo vodiacej doske (09/1) nie je viditeľná šesťhranná skrutka.
4. Skrutky so šesťhrannou hlavou (10/1) uvoľnite a odskrutkujte pomocou dodaného šesťhranného kľúča.
5. Vyberte nože (10/2) a obráťte ich. Nože vymeňte, ak sú tupé na oboch stranách.

6. Nôž upevnite skrutkami so šesťhrannou hlavou a druhý nôž obráťte alebo vymeňte.
7. Zatvorte kryt a utiahnite zaistovaciu skrutku.

8.3 Ošetrovanie

- Špinu a zvyšky sekania po použití odstráňte.
- Prístroj nečistite tečúcou vodou alebo vysokým tlakom.
- Nepoužívajte čistiace prostriedky, príp. rozpúšťadlá.
- Na čistenie používajte mäkkú kefu alebo handru.
- Na ochranu proti korózii postriekajte vnútro krytu biologicky odbúrateľným rozprašovacím olejom.

9 SKLADOVANIE

Po použití drvič vyčistite. Skladujte na suchom, uzamykateľnom mieste, mimo dosahu detí.

Pri prezimovaní vykonajte nasledujúce práce:

1. Prístroj vypnite a odpojte sieťovú zástrčku.
2. Počkajte na zastavenie nožového kotúča.
3. Vyskrutkujte (08/a) uzatváraciu skrutku (08/1) a odoberte (08/b) kryt (08/2).
4. Vnútroň priestor drviča zbavte hrubého a vlhkého materiálu na sekanie.
5. Zatvorte kryt a utiahnite zaistovaciu skrutku.
6. Drvič skladujte na stojato.

10 POMOC PRI PORUCHÁCH

! **UPOZORNENIE** Pri poruchách, ktoré nie sú uvedené v tejto tabuľke alebo ktoré nemôžete odstrániť sami, sa obráťte na náš zákaznicky servis.

Porucha	Možná príčina	Riešenie
Motor nenaskočí.	Zásuvka v dome je chybná.	Použite inú zásuvku.
	Predlžovací kábel je poškodený.	Skontrolujte kábel, príp. ho vymeňte.
Prístroj nevtáhuje materiál na sekanie.	Nahromadenie v nožovej jednotke.	V prípade potreby odstráňte rezaný materiál z nožovej jednotky.
	Nožová jednotka je upchatá mokrym drveným materiálom.	Uvoľnite upchatie pridávaním konárov.
Materiál na sekanie sa neseká správne.	Nože sú tupé alebo poškodené	Otočte alebo vymeňte nože.
Motor sa odstaví.	Ochranný motorový spínač pri preťažení alebo zablokovaní nožového kotúča vypol.	Po cca 5 minútach chladenia môže byť motor opäť zapnutý.

Porucha	Možná príčina	Riešenie
Nezvyčajný hluk, klepanie prístroja.	Skrutky na motore, ich upevnenie, skrutky na podvozku alebo nožovej jednotke sú voľné.	Dotiahnite skrutky.

11 PREPRAVA

Drvíč prepravujte iba so zatvoreným a zaisteným krytom.

1. Vypnite motor a počkajte na zastavenie nožového kotúča.
2. Potom prístroj odpojte od sieťovej prípojky.
3. Prístroj držte za rukoväť (01/7) a postavte ho ľahko šikmo.
4. Na nasledujúcu výmenu miesta ťahajte prístroj za sebou. Dávajte pozor na podklad, aby sa prístroj počas prepravy nepreklopil.

12 LIKVIDÁCIA

Pokyny k zákonu o elektrických a elektronických prístrojoch (ElektroG)



- Elektrické a elektronické staré zariadenia nepatria do domového odpadu, ale je potrebné ich likvidovať samostatne!

- Majitelia, resp. používatelia elektrických a elektronických prístrojov sú povinní po ich použití odovzdať ich na recykláciu.

Symbol prečiarknutého smetiska znamená, že elektrické a elektronické prístroje sa nesmú likvidovať do domového odpadu.

Elektrické a elektronické prístroje bezodplatne odovzdajte na nasledovných miestach:

- verejné miesta likvidácie, resp. zberu s oprávnením (napr. komunálne stavebné dvory)
- predajné miesta elektrických prístrojov (statické a online), pokiaľ sú obchodníci povinní prevziať prístroj alebo ho z vlastnej vôle ponúknuť.

Tieto nariadenia platia len pre prístroje, ktoré boli inštalované a predané v krajinách Európskej únie a ktoré podliehajú Európskej smernici 2012/19/EÚ. V krajinách mimo Európskej únie môžu pre likvidáciu elektrických a elektronických starých zariadení platiť odlišné predpisy.

13 ZÁKAZNÍCKY SERVIS

V prípade otázok k záruke, oprave alebo náhradným dielom sa obráťte, prosím, na najbližší servis AL-KO. Tento nájdete na internete na nasledovnej adrese:

www.al-ko.com/service-contacts

14 ZÁRUKA

Prípadné chyby materiálu alebo výrobné chyby na zariadení odstránime počas zákonnej premlčacej lehoty pre nárok na náhradu škody podľa nášho výberu opravou alebo výmenou. Premlčacia lehota sa určuje vždy podľa právnych predpisov krajiny, v ktorej bolo zariadenie zakúpené.

Nárok na uplatnenie záruky akceptujeme len pri:

- dodržiavate pokyny tohto návodu na použitie.
- odbornom zaobchádzaní so zariadením
- používaní originálnych náhradných dielov

Nárok na uplatnenie záruky zaniká ak:

- sa svojvoľne pokúšate o opravu
- svojvoľne vykonáte na zariadení technické zmeny
- používate zariadenie v rozpore s určením

Zo záruky sú vylúčené:



- poškodenia laku, ktoré vyplývajú z normálneho opotrebovania
- diely podliehajúce opotrebeniu, ktoré sú na karte náhradných dielov označené rámčekom



xxxxxx (x)

Záručná doba začína plynúť odo dňa zakúpenia zariadenia prvým koncovým odberateľom. Rozhodujúci je dátum na doklade o zakúpení zariadenia. S týmto vyhlásením o záruke a s originálnym dokladom o zakúpení zariadenia sa obráťte na svojho predajcu alebo na najbližší autorizovaný zákaznícky servis. Záonné nároky kupujúceho voči predávajúcemu vyplývajúce z chýb výrobu zostávajú týmto vyhlásením nedotknuté.

AZ EREDETI KEZELÉSI ÚTMUTATÓ FORDÍTÁSA

Tartalomjegyzék

1	Külön biztonsági utasítások	94	11	Szállítás	101				
2	Ehhez a kezelési útmutatóhoz	94	12	Ártalmatlanítás	101				
2.1	A címlapon található szimbólumok.....	94	13	Ügyfélszolgálat/Szerviz	101				
2.2	Jelmagyarázatok és jelzőszavak.....	95	14	Garancia	101				
3	Termékleírás	95	1 KÜLÖN BIZTONSÁGI UTASÍTÁSOK						
3.1	Rendeltetésszerű használat	95	Ezt a készüléket 8 évnél idősebb gyermekek, valamint korlátozott testi-, szellemi- illetve érzékelési képességgel rendelkező vagy az ilyen készülék használatához szükséges gyakorlatnak vagy tudásnak híján lévő személyek csak felügyelet mellett használhatják, illetve ha megtanították nekik a készülék biztonságos használatának módját, és tudják, hogy használat közben milyen veszélyek fenyegetik őket. Gyermekek ne játszzanak a készülékkel. Tisztítást és felhasználói karbantartást gyerekek felügyelet nélkül nem végezhetnek.						
3.2	Lehetséges előre látható hibás használat	95	Súlyosan és összetetten korlátozott képességű személyek az itt ismertetett utasításokból adódóan bizonyos igényekkel rendelkezhetnek.						
3.3	Maradék kockázatok	95	2 EHHEZ A KEZELÉSI ÚTMUTATÓHOZ						
3.4	A készüléken szereplő szimbólumok ..	95	<ul style="list-style-type: none"> ■ A német változat esetében az eredeti üzemeltetési útmutatóról van szó. Minden más nyelvi változat az eredeti üzemeltetési útmutató fordítása. ■ Tárolja mindig úgy ezt a kezelési útmutatót, hogy bármikor beleolvashasson, ha a berendezéssel kapcsolatos információra van szüksége. ■ Másik személynek csak ezzel a kezelési útmutatóval együtt adja tovább a készüléket. ■ Olvassa el és tartsa be a jelen kezelési útmutató biztonsági tudnivalóit és figyelmeztetéseit. 						
3.5	Biztonsági és védőberendezések	96	2.1 A címlapon található szimbólumok						
3.6	Energiaszükséglet.....	96	<table border="1"> <thead> <tr> <th>Szimbólum</th> <th>Jelentés</th> </tr> </thead> <tbody> <tr> <td></td> <td>Üzembe helyezés előtt feltétlenül olvassa el gondosan ezt a kezelési útmutatót. Ez a zavarmentes munkavégzés és a hibamentes kezelés feltétele.</td> </tr> </tbody> </table>			Szimbólum	Jelentés		Üzembe helyezés előtt feltétlenül olvassa el gondosan ezt a kezelési útmutatót. Ez a zavarmentes munkavégzés és a hibamentes kezelés feltétele.
Szimbólum	Jelentés								
	Üzembe helyezés előtt feltétlenül olvassa el gondosan ezt a kezelési útmutatót. Ez a zavarmentes munkavégzés és a hibamentes kezelés feltétele.								
3.6.1	Hálózati csatlakozás	96							
3.6.2	Csatlakozókábel	96							
3.7	Termékáttekintés (01)	97							
3.8	Szállítmány tartalma (02)	97							
4	Biztonsági utasítások	97							
5	Összeszerelés	98							
5.1	Szállítóváz felszerelése (03)	98							
5.2	Szállítókerekek felszerelése (04)	98							
5.3	Állítólábak felszerelése (05)	98							
5.4	Szállítóváz felszerelése a kompozitapritóra (06)	98							
6	Üzembe helyezés	98							
7	Kezelés	99							
7.1	Hálózati dugasz csatlakoztatása.....	99							
7.2	A motor bekapcsolása (07)	99							
7.3	Motor kikapcsolása (07)	99							
7.4	Késhenger blokkolását kioldani.....	99							
8	Karbantartás és ápolás	99							
8.1	Aprítókés	100							
8.2	Aprítókés cseréje/megfordítása (08-10).....	100							
8.3	Ápolás	100							
9	Tárolás	100							
10	Hibaelhárítás.....	100							

Szimbólum	Jelentés
	Üzemeltetési útmutató
	Az áramütések elkerülése érdekében ügyeljen, hogy a hálózati kábel ne sérüljön meg vagy ne vágja át azt!

2.2 Jelmagyarázatok és jelzőszavak

⚠ VESZÉLY! Olyan veszélyes helyzetet jelez, amely – ha nem kerülik el – halálos vagy súlyos sérüléseket eredményez.

⚠ FIGYELMEZTETÉS! Olyan potenciálisan veszélyes helyzetet jelez, amely – ha nem kerülik el – halálos vagy súlyos sérüléseket eredményezhet.

⚠ VIGYÁZAT! Olyan potenciálisan veszélyes helyzetet jelez, amely – ha nem kerülik el – kisebb vagy közepesen súlyos sérüléseket eredményezhet.

⚠ FIGYELEM! Olyan helyzetet jelez, amely – ha nem kerülik el – anyagi károkat eredményezhet.

i TUDNIVALÓ Az érthetőséget és a használatot segítő, különleges tudnivalók.

3 TERMÉKLEÍRÁS

3.1 Rendeltetészerű használat

Ez a készülék ágak és cserjék aprítására szolgál maximum 40 mm átmérőig.

Ez a gép magancélú használatra készült. Minden más felhasználás, valamint az engedély nélküli átépítés vagy hozzáépítés helytelen használatnak minősül, ami a jótállás megszűnését, valamint a megfelelőségi nyilatkozat (CE-jelölés) érvénytelenné válását eredményezi, és a gyártó a felhasználót vagy harmadik felet érő minden kár esetében mentesül a felelősség alól.

P40: Folyamatos működés megszakításokkal

A készülék folyamatosan működtethető, azonban nagy terhelés esetén rendszeresen tartson szünetet. Túl hosszú ideig túl nagy terheléssel történő működtetés esetén a túlterhelésvédő a készüléket kikapcsolja. A készüléket 40 másodperc teljes terhelésre és ezt követő 60 másodperc üresjáratú terhelésre vizsgálták be és engedélyezték.

3.2 Lehetséges előre látható hibás használat

- A készülék nem használható ipari méretekben, valamint a mező- és erdőgazdaságban.
- A készüléket esőben nem szabad használni.
- A készülék biztonsági eszközeit nem lehet leszerelni vagy áthidalni.

3.3 Maradék kockázatok

Még a készülék rendeltetészerű használata esetén is mindig marad valamennyi ésszerű kockázat, amely nem zárható ki. A készülék fajtájából és szerkezetéből adódóan alkalmazástól függően a következő potenciális veszélyeztetések fordulhatnak elő:

- Sérülések a szétrepülő darabok miatt
- Sérülések apró darabolt részecskék belégzése miatt
- Sérülések az aprítóba történő benyúlás miatt
- Sérülések a készülék felborulása miatt

3.4 A készüléken szereplő szimbólumok

Szimbólum	Jelentés
	A kezeléskor különös óvatosságot tanúsítson!
	Üzembe helyezés előtt olvassa el a kezelési útmutatót!
	Kezeit és lábait tartsa távol az aprítótól!
	Más személyeket tartson távol a veszélyzónától!
	Tartson biztonsági távolságot!

Szimbólum	Jelentés
	A készüléket karbantartási munkák előtt, vagy sérült vagy átszakított kábel esetén mindig válassza le a hálózatról.
	A motor a készüléken végzett minden munka előtt kapcsolja ki.
	Viseljen szem- és hallásvédőt.
	Viseljen kesztyűt.
	Nedvességtől óvni kell.

3.5 Biztonsági és védőberendezések

⚠ FIGYELMEZTETÉS! Sérülésveszély. A sérült és kiiktatott biztonsági és védőberendezések súlyos sérüléseket okozhatnak.

- A sérült biztonsági és védőberendezéseket javíttassa meg.
- A biztonsági és védőberendezéseket soha ne iktassa ki.

Motorvédő kapcsoló

A motorvédő kapcsoló túlterhelés esetén lekapcsol. A kapcsoló (07/3) kilép a kezelőmezőből. Kb. 5 perces lehűlési idő után a kapcsoló újra megnyomható, és a gép újra bekapcsolható. Ha a gomb nem marad önmaga megnyomott helyzetben, akkor a motor lehűlési idejét meg kell hosszabbítani. Ha a probléma továbbra is fennáll, akkor a készüléket egy szakműhelybe kell vinni.

Ismételt bekapcsolás elleni védelem

A készülék saját biztonsága érdekében 0-feszültségkapcsolóval van felszerelve, amely áramszünet esetén a készüléket automatikusan kikapcsolja. Ha a készülék újra energiát kap, akkor nem indul el újra automatikusan. Az ismételt üzembe helyezéshez nyomja meg a Be kapcsolót (07/1).

Védőkapcsoló a komposztaprító felsőrészén

A komposztaprító felső része egy védőkapcsolóval van ellátva, amely a zárócsavar (01/8) kicsavarása esetén kikapcsol. A motor így biztosítva van az akaratlan beindulás ellen.

A készüléket csak a ház (01/1) felszerelése és a zárócsavar meghúzása után lehet újra bekapcsolni.

3.6 Energiaszükséglet

3.6.1 Hálózati csatlakozás

⚠ VESZÉLY! Áramütés veszélye hibaáramvédőkapcsoló nélküli működtetés esetén. A berendezésnek a hálózati csatlakozóban lévő hibaáramvédőkapcsoló nélküli üzemeltetése áramütés okozta súlyos, akár halálos sérülésekhez vezethet.

- A készülék csatlakoztatása előtt ellenőrizze, hogy a hálózati csatlakozó rendelkezik-e max. 0,03 A maximális hibaáramértékű hibaáramvédőkapcsolóval.
- Ha a hibaáramvédőkapcsoló megléte nem ellenőrizhető: Használjon egy kiegészítő, kapcsolt védővezetékekkel rendelkező, mozgatható hibaáramvédőberendezést.
- A hálózati feszültséget lásd a műszaki adatoknál. Ne használjon más hálózati feszültséget!

3.6.2 Csatlakozókábel

⚠ FIGYELMEZTETÉS! Áramütés miatti sérülésveszély. Egy hibás hálózati kábel miatti áramütés súlyos sérüléseket okozhat.

- Győződjön meg arról, hogy a hálózati kábel nem sérült és nem szakadt-e.
- Csak a DIN 57282 szabvány 817. rész / VDE 0282, 817. rész szerinti H05RN-F minőségű gumikábelt használjon gumival bevont dugaszoló berendezéssel és legalább 1,5 mm² érkeresztmetszettel (230 V: 3 x 1,5 mm², 400 V: 5 x 1,5 mm²). A kábel nem lehet gyengébb minőségű. Csak Nagy-Britannia esetében: BS 6500 (1984) típusú gumikábel, 16 PVC 3 core flex, 300/500 V HOS VV-F gumival bevont dugaszoló berendezéssel, 13 A biztosítókkal.
- A maximális megengedett kábelhossz 50 m. Hosszabb kábel esetén gyengül a motor teljesítménye és ezzel együtt a fahasító működése.
- A hálózati kábelnek, a dugaszoknak és az alzatoknak sértetlennek kell lennie. Sérült háló-

zati kábelt (például repedt/törött, bevágott, becsípődött vagy megtört szigeteléssel) tilos használni.

- Minden üzembe helyezés előtt ellenőrizze a hálózati kábel állapotát.
- Védje a hálózati kábel hőtől és éles szélektől. A dugaszcsatlakozókat nedvességtől óvni kell.
- A hálózati dugaszt soha ne a hálózati kábelnél fogva húzza ki a csatlakozóaljzatból.
- Ha a hálózati kábel sérült, azonnal húzza ki az elektromos hálózatból.
- A hálózati kábelt, a dugaszt, illetve az aljzatot kizárólag villamossági szakszervizzel javíttassa.

3.7 Termékáttekintés (01)

Sz.	Alkatrész
1	Burkolat
2	Talpazat
3	Állványláb
4	Keretösszekötő
5	Szállítókerék
6	Betöltő nyílás
7	Fogó
8	Zárócsavar
9	Túlterhelés elleni kapcsoló
10	Be/Ki kapcsoló
11	Hálózati kábel kábel-tehermentesítővel és dugasszal

3.8 Szállítmány tartalma (02)

A szállítmány az alább felsorolt tételeket tartalmazza. Ellenőrizze, hogy minden tétel megvan-e.

Sz.	Alkatrész
1	Komposztaprító
2	Talpazat (2x)
3	Keretösszekötő
4	Tömöszköz
5	Állványláb (2x)
6	Díszlámpa (2x)

Sz.	Alkatrész
7	Zsák alkatrészekkel a felszereléshez és üzemeltetési útmutató
8	Gyűjtőzsák
9	Szállítókerék (2x)
10	Hatszögletű csavarkulcs

4 BIZTONSÁGI UTASÍTÁSOK

Kezelő:

- Alkohol, drog vagy gyógyszerek hatása alatt álló személyek a gépet nem használhatják.

Egyéni védőfelszerelés:

- A szemek sérülésének és halláskárosodásának az elkerülésére előírászerű ruházat és biztonsági felszerelés viselendő.
- A ruházatnak célszerűnek (szorosnak) kell lennie, és a mozgást nem szabad akadályoznia. Hosszú haj esetén feltétlenül viseljen hajhálót. Az egyéni védőfelszerelés:
 - Hallásvédelem
 - Védőszemüveg
 - Munkakesztyűk
 - Biztonsági cipők
 - Hosszú nadrág

Munkaterület:

- A komposztaprító gép munkaterületén nem tartózkodhatnak további személyek, gyerekek vagy állatok.
- A munkaterületet aprított anyagtól és más tárgyaktól tartsa szabadon – bottólveszély.
- A készülék használója felelős más személyekkel vagy azok tulajdonával kapcsolatos balesetekért.
- Gondoskodjon a munkaterület jó megvilágításáról.

Üzemidők:

- Lakóövezetekben való használat esetén az országspecifikus és helyben engedélyezett üzemi időket a zajvédelmi rendeleteknek megfelelően figyelembe kell venni.
- Csak napfénynél vagy jó megvilágítás mellett szabad a géppel dolgozni.

Üzemelés:

- Az üzemelés közben nem szabad a tölcserbe és a betöltő nyílásba nyúlni!

- A késhenger a készülék kikapcsolása után még fut!
- A készüléket csak akkor helyezze üzemre kívül, ha a szerelés teljesen befejeződött.
- A készülék használata előtt mindig végezzen szemrevételezést. A készüléknek biztonságos üzemi állapotban kell lennie.
- Sohase dolgozzon egyedül.
- A sérült vagy elhasználódott alkatrészeket azonnal cserélje ki.
- A készüléket csak a gyártó által előírt műszaki állapotban használja.
- Esőben, hóban, viharban vagy zivatar idején (villámcsapás veszélye!) ne végezzen komposztaprítási munkákat. A komposztaprítót ne használja vizes vagy nedves környezetben.
- A készülék biztonsági, ill. védőberendezéseit ne kapcsolja ki.
- Mindig ügyeljen a gép biztos állására.
- Soha ne szállítsa a komposztaprítót működő motorral.
- A készüléket soha ne szállítsa nyitott vagy nem reteszelt komposztaprító felsőrészsel.
- Állomáshely változtatása esetén a motort ki- és visszakapcsolni, a késhengerek leállítását megvárni és a készüléket a hálózati csatlakozóról leválasztani.
- A komposztaprítót helyszínváltoztatás esetén kizárólag a markolat használatával szállítsa.
- A munkavégzés során mindig ügyeljen a helyes állásra, és ne dőljön túlságosan előre.
- A komposztaprítót ne töltsé be egy magasított állási pozícióból.
- Nem használt komposztaprítókat mindig válassza le a hálózati csatlakozásról.

Üzemzavar vagy baleset esetén:

- A csatlakozódugót azonnal húzza ki az elektromos hálózatból, ha a hálózati kábel megsérült vagy elszakadt!
- Idegen test behúzása, szokatlan zajok vagy rezgések esetén a komposztaprítót azonnal kapcsolja ki és húzza ki a hálózatból. Ezután a következők szerint járjon el:
 - Vizsgálja meg a károsodásokat.
 - A laza alkatrészeket húzza meg újra, pl. húzza meg a csavarokat.
 - Minden sérült alkatrészt cseréltesse ki vagy javíttasson meg az ügyfélszolgálat.

5 ÖSSZESZERELÉS

⚠ VIGYÁZAT! A hiányos készülék sérülésveszéllyel jár! A hiányos készülékek sérülést, valamint gépkárokat okozhatnak!

- A készüléket csak teljes összeszerelése után szabad működtetni.

5.1 Szállítíváz felszerelése (03)

1. A talpazat (03/1) végeit tolja be (03/a) a keretösszekötőbe (03/2).
2. A tengelycsövet (03/3) igazítsa a talpazatok közé.

5.2 Szállítókerek felszerelése (04)

1. A keréktengelyt (04/1) tolja be a talpazatba.
2. Ezután egy nagy alátétet 10x20x1,5 (04/2) és a hüvelyt (04/3) tolja rá a tengelyre.
3. Ezután a szállítókereket (04/4) tolja rá a hüvelyre.
4. Egy alátétet 8x20x1,5 (04/5) toljon rá a menetre, és a szállítókereket biztosítsa egy M8 anyával (04/6).
5. A dísztárcsát (04/7) nyomja rá a szállítókerekre.
6. A szemben lévő szállítókerek felszerelése ugyanezen sorrendben történik.

5.3 Állítólábak felszerelése (05)

1. Fordítsa meg a szállítívázat.
2. Az állítólábakat csavarokkal (05/1) rögzítse (05/a) a szállítívázra.

5.4 Szállítíváz felszerelése a komposztaprítóra (06)

1. Fordítsa meg a komposztaprítót.
2. A szállítívázat (06/1) tolja be (06/a) a ház (06/2) furataiba.

6 ÜZEMBE HELYEZÉS

⚠ VESZÉLY! Sérülésveszély megrongálódott alkatrészek következtében! A megrongálódott alkatrészek súlyos, akár halálos sérülésekhez is vezethetnek!

- Üzembe helyezés előtt végezzen szemrevételezéses ellenőrzést, és vizsgálja meg az alkatrészek működőképességét.

⚠ FIGYELMEZTETÉS! A gondatlan kezelés sérülésveszéllyel idézhet elő! A készülék gondatlan kezelése súlyos sérülésekhez vezethet!

- A komposztaprítót csak sima, szilárd talajon, stabilan szabad felépíteni. Az üzemelés közben a készüléket tilos megdönteni vagy ferdén tartani.

- A működési időre vonatkozó országspecifikus rendelkezéseket vegye figyelembe.
- A hosszabbítókábelt nem szabad a bedobás felett vagy a kidobás alatt vezetni.
- Indítás előtt ellenőrizze, hogy szabad-e a töltőnyílás.

7 KEZELÉS

⚠ FIGYELMEZTETÉS! Súlyos sérülések veszélye! Súlyos sérülések veszélye áll fenn gyermekek, korlátozott fizikai, érzékelő vagy szellemi képességekkel rendelkező személyek, kellő tapasztalattal és ismerettel nem rendelkező személyek, valamint a kezelési útmutatót nem ismerő személyek esetén.

- Ne engedje, hogy az előbbieken felsorolt személyek a készüléket használják.
- Feltétlenül tartsa be a használó életkorára vonatkozó helyi szabályozásokat.

7.1 Hálózati dugasz csatlakoztatása

1. A komposztaprító (01/11) hálózati kábelét egy hosszabbító kábellel csatlakoztassa.
2. Ellenőrizze a hosszabbító kábel rögzülését.
3. A hosszabbító kábel csatlakoztassa a háztartási hálózati feszültségre.

7.2 A motor bekapcsolása (07)

FIGYELEM! Gépkárok szakszerűtlen használat következtében! Hibás kezelés esetében gépkárok léphetnek fel!

- Az aprítandó dolgokat csak akkor szabad bevezetni, ha a készülék már be van kapcsolva.
- A készülék kikapcsolása után nem szabad több aprítandó anyagot bevezetni.

1. Nyomja meg a Be kapcsolót (07/1).

7.3 Motor kikapcsolása (07)

1. Nyomja meg a Ki kapcsolót (07/2).

7.4 Késhenger blokkolását kioldani

⚠ FIGYELMEZTETÉS! Sérülésveszély nem koncentrált munkavégzés miatt! Kirepülő tárgyak súlyos sérüléseket okozhatnak!

- Ügyeljen a szétrepülő tárgyakra és tartsa távol az arcát a betöltő tölcsejtől.

⚠ VIGYÁZAT! Zúzóveszély a ház nyitása és zárása során! A kezek és ujjak sérülése lehet a következmény!

- A ház nyitása és zárása során ügyeljen a kezeire és az ujjaira.

ⓘ TUDNIVALÓ A ház zárásakor ügyeljen, hogy a ház felső része megfelelően illeszkedjen az alsó rész nyílásaiba.

1. Kapcsolja ki a komposztaprítót.
2. A készüléket válassza le a hálózati csatlakozóról.
3. A reteszelőcsavart (08/1) csavarja ki (08/a), és vegye le (08/b) a házat (08/2).
4. A blokkolt aprítandó anyagot távolítsa el.
5. Ellenőrizze a késtárcsa és az aprítókések sérüléseit.
6. Zárja be a házat és húzza meg újra erősen a reteszelőcsavart.
7. A készüléket csatlakoztassa a hálózati csatlakozóra.
8. Nyomja meg a túlterhelés elleni kapcsolót (07/3).
9. Kapcsolja be újra a komposztaprítót.

Ha az elakadás nem oldódna fel, akkor forduljon ügyfélszolgálatunkhoz.

8 KARBANTARTÁS ÉS ÁPOLÁS

⚠ VESZÉLY! Elektromos áram veszélye! Feszültséget vezető részek érintése esetén áramütés miatti közvetlen életveszély áll fenn!

- Minden karbantartási, gondozási és tisztítási munka előtt a készüléket húzza ki az elektromos hálózathoz.

⚠ FIGYELMEZTETÉS! Vágási sérülések veszélye. Vágási sérülések veszélye az éles szélű és még mozgó készülék-alkatrészek közé, valamint a vágószerszámokba nyúlás esetén.

- Karbantartási, gondozási és tisztítási munkák előtt mindig kapcsolja ki a készüléket. A készüléket válassza le a hálózatról.
- Karbantartási, ápolási és tisztítási munkák közben mindig viseljen védőkesztyűt.

⚠ FIGYELMEZTETÉS! Sérülésveszély javítási munkák közben. A szakszerűtlen javítások súlyos sérülésekhez és a készülék károsodásához vezethetnek.

- A javítási munkákat csak a gyártó szervizhelyeivel vagy hivatalos szakműhelyekkel végeztesse!
- A komposztaprítót a használat után kopás szempontjából vizsgálja meg, és szükség esetén a sérült alkatrészeket cserélje ki.
- A szellőzőnyílásokat tartsa szabadon a maradványoktól és lerakódásoktól.

- Csak a gyártó által előírt pótalkatrészeket használja.

8.1 Aprítókés

Az optimális aprítási eredmény elérése, és a készülék sérüléseinek elkerülése érdekében a késeket rendszeres időközönként cserélni kell.

- A késeket mindig párban kell kicserélni.
- A csavarokat mindig szorosra kell húzni.
- Nem szabad tompa késekkel dolgozni.

8.2 Aprítókés cseréje/megfordítása (08-10)

1. A komposztaprítót kapcsolja ki és válassza le a hálózati csatlakozóról.
2. A reteszelő csavart (08/1) csavarja ki, és vegye le a házat (08/2).
3. A késtárcsát forgassa (09/a) addig, amíg a hatlapú csavar láthatóvá nem válik a terelőlemez (09/1) furatán keresztül.
4. A hatlapú csavarokat (10/1) a mellékelt hatlapú csavarkulcsokkal lazítsa meg, majd vegye ki.
5. A késeket (10/2) vegye ki és fordítsa meg. A késeket cserélje ki, ha mindkét oldalukon tompák.
6. A késeket a hatlapú csavarokkal rögzítse, majd a második kést fordítsa meg vagy cserélje ki.
7. Zárja be a házat, és a reteszelőcsavart erősen húzza meg.

8.3 Ápolás

- Szennyeződések és aprított darabokat a használat után el kell távolítani.

- Ne tisztítsa a készüléket folyó vízzel vagy nagy nyomáson.
- Ne használjon tisztító-, ill. oldószereket.
- A tisztításhoz egy puha kefért vagy rongyot használjon.
- A ház belső részét a korrózió elleni védelemhez biológiailag lebomló olapermettel szórja be.

9 TÁROLÁS

A használat után a komposztaprítót tisztítani kell. Száraz, zárható, gyermekek által nem elérhető helyen tárolja.

A téliesítés során az alábbi munkákat kell elvégezni:

1. A készüléket kapcsolja ki és válassza le a hálózati csatlakozóról.
2. A késtárcsa megállítását megvárni.
3. A reteszelő csavart (08/1) csavarja ki (08/a), és vegye le (08/b) a házat (08/2).
4. A komposztaprító belső terét durva és nedves aprítandó dolgoktól megszabadítani.
5. Zárja be a házat, és a reteszelőcsavart erősen húzza meg.
6. A komposztaprítót állva kell elraktározni.

10 HIBAEHÁRÍTÁS

H TUDNIVALÓ Olyan hibák esetében, amelyek nem szerepelnek ebben a táblázatban, vagy amelyeket saját maga nem tudja kijavítani, vedd fel a kapcsolatot a szakszolgálatunkkal.

Zavar	Lehetséges ok	Megoldás
A motor nem indul el.	Csatlakozóaljzat a házban hibás.	Használjon másik csatlakozóaljzatot a házban.
	Hosszabbító kábel sérült.	Ellenőrizze a kábelt, szükség esetén cserélje ki.
Készülék nem húzza be az aprítandó dolgokat.	Elakadás a késegségben.	Adott esetben a darabolandó anyagot távolítsa el a késegségből.
	A késegség nedves aprítandó anyagok miatt megtelt.	A dugulást ágak bevezetésével hárítsa el.
Az aprítandó anyag aprítása nem lesz megfelelő.	A kés tompa vagy sérült	Fordítsa meg vagy cserélje ki a kést.
A motor kihagy.	A motorvédő kapcsoló a késtárcsa túlterhelése vagy blokkolása esetén lekapcsolt.	Kb. öt perc hűlési idő után a motort újra be lehet kapcsolni.

Zavar	Lehetséges ok	Megoldás
Szokatlan zajok, zakatolás a készüléknél.	A csavarok a motoron, azok rögzítése, a futómű vagy a késegyseg laza.	Húzza meg újra a csavarokat.

11 SZÁLLÍTÁS

A komposztaprítót csak zárt és reteszelt házzal szabad szállítani.

1. A motort kapcsolja ki, és várja meg a késtárcsa megállását.
2. Ezután a készüléket válassza le a hálózati csatlakozóról.
3. A komposztaprítót a fogantyúnál (01/7) fogja szorosan, és a készüléket tartsa kissé ferdén.
4. A következő állomáshelyre változáshoz húzza a készüléket maga mögött. Ügyeljen a talajra, hogy a készülék szállítás közben ne bilenjen fel.

12 ÁRTALMATLANÍTÁS

Tudnivalók az elektromos és elektronikus készülékekre vonatkozó törvényről (ElektroG)



- A használt elektromos és elektronikus készülékek nem tartoznak a háztartási hulladékhoz, hanem válogatott begyűjtése, ill. ártalmatlanításuk szükséges!
- Az elektromos és elektronikus készülékek tulajdonosai, ill. használói kötelesek a készülékeket használatuk befejeztével visszaszolgáltatni.

14 GARANCIA

A berendezés esetleges anyag- és gyártási hibáinak elhárítása javítással vagy alkatrészcserevel történik a törvényben előírt jótállási időn belül. A jótállási határidőt azon ország jogrendszere határozza meg, ahol a berendezést vásárolták.

A garancia kizárólag akkor érvényes, ha:

- betartják ezt az üzemeltetési utasítást
- szakszerűen használják a berendezést
- csak eredeti pótalkatrészeket használnak

A garancia nem vonatkozik:

- a használatból eredő festékhibákra,
- a kopó alkatrészekre, amelyek a pótalkatrész-katalógusban be vannak keretelve xxxxxx (x)

A garancia az első végfelhasználó vásárlásától lép életbe. Az időpont meghatározásakor a fizetési bizonylaton szereplő dátum a mérvadó. A garanciajeggyel és az eredeti fizetési bizonylattal forduljon a szakkereskedéshez vagy a legközelebbi hivatalos ügyfélszolgálathoz. A vevő eladóval szembeni kelékszavatossági jogainak törvényes érvényesítési lehetőségeit a jelen nyilatkozat nem befolyásolja.

Az áthúzott hulladéktároló edény szimbólum azt jelenti, hogy az elektromos és elektronikus készülékeket nem szabad a háztartási hulladékkal ártalmatlanítani.

Az elektromos és elektronikus készülékek a következő helyeken díjtalanul leadhatók:

- Nyilvános törvényes ártalmatlanító, ill. gyűjtőpontok (pl. kommunális hulladékudvarok)
- Elektromos készülékeket forgalmazó üzletek (helyhez kötött és online), valamint kereskedők kötelesek ezeket átvenni, ill. ezt. Önként felajánlani.

Ezek az állítások csak azokra a készülékekre érvényesek, amelyeket az Európai Unió országai-ban telepítettek és vásároltak, és amelyek a 2012/19/EU sz. európai irányelv hatálya alá tartoznak. Az Európai Unióon kívüli országokban ezektől eltérő rendelkezések lehetnek érvényben a használt elektromos és elektronikus készülékek ártalmatlanítására vonatkozóan.

13 ÜGYFÉLSZOLGÁLAT/SZERVIZ









A garanciával, javítással vagy pótalkatrészekkel kapcsolatos kérdések esetén kérjük, forduljon a legközelebbi AL-KO szervizhez. Ezeket megtalálja az interneten a következő oldalon: www.al-ko.com/service-contacts

A garancia nem érvényes

- önhatalmú javítási próbálkozás
- önhatalmú műszaki módosítások
- nem rendeltetésszerű használat esetén

OVERSÆTTELSE AF DEN ORIGINALE BRUGSANVISNING

Indholdsfortegnelse

1	Særlige sikkerhedsanvisninger.....	102	11	Transport.....	108								
2	Om denne brugsanvisning.....	102	12	Bortskaffelse.....	108								
2.1	Symboler på forsiden.....	102	13	Kundeservice/service.....	109								
2.2	Symboler og signalord.....	103	14	Garanti.....	109								
3	Produktbeskrivelse.....	103	1 SÆRLIGE SIKKERHEDSANVISNINGER										
3.1	Tilsløjet brug.....	103	Dette apparat kan bruges af børn i alderen 8 år og derover og personer med nedsatte fysiske, sensoriske eller mentale evner, eller manglende erfaring og viden, hvis de er under opsyn eller uddannet i sikker brug af apparatet og forstår de dermed forbundne risici. Børn må ikke lege med apparatet. Rengøring og vedligeholdelse må ikke foretages af børn uden opsyn.										
3.2	Forudsigelig forkert brug.....	103	Mennesker med meget kraftige og komplekse begrænsninger kan også have behov for hjælp ud de vejledninger, der er beskrevet her.										
3.3	Restrisici.....	103	2 OM DENNE BRUGSANVISNING										
3.4	Symboler på maskinen.....	103	<ul style="list-style-type: none"> Den tyske udgave er den originale driftsvejledning. Alle andre sprog er oversættelser af den originale driftsvejledning. Opbevar denne brugsanvisning, så du altid kan slå op i den, når du har brug for informationer om maskinen. Overdrag kun maskinen til andre personer sammen med denne brugsanvisning. Læs og overhold sikkerhedsanvisningerne og advarslerne i denne brugsanvisning. 										
3.5	Sikkerheds- og beskyttelsesanordninger.....	104	2.1 Symboler på forsiden										
3.6	Elektriske forudsætninger.....	104	<table border="1"> <thead> <tr> <th>Symbol</th> <th>Betydning</th> </tr> </thead> <tbody> <tr> <td></td> <td>Læs denne brugsanvisning omhyggeligt, før du tager apparatet i brug. Dette er en forudsætning for, at du kan arbejde sikkert og håndtere apparatet uden forstyrrelser.</td> </tr> <tr> <td></td> <td>Brugsanvisning</td> </tr> <tr> <td></td> <td>Strømkablet må ikke beskadiges eller skæres over for at undgå elektrisk stød!</td> </tr> </tbody> </table>			Symbol	Betydning		Læs denne brugsanvisning omhyggeligt, før du tager apparatet i brug. Dette er en forudsætning for, at du kan arbejde sikkert og håndtere apparatet uden forstyrrelser.		Brugsanvisning		Strømkablet må ikke beskadiges eller skæres over for at undgå elektrisk stød!
Symbol	Betydning												
	Læs denne brugsanvisning omhyggeligt, før du tager apparatet i brug. Dette er en forudsætning for, at du kan arbejde sikkert og håndtere apparatet uden forstyrrelser.												
	Brugsanvisning												
	Strømkablet må ikke beskadiges eller skæres over for at undgå elektrisk stød!												
3.6.1	Tilslutning.....	104											
3.6.2	Netkabel.....	104											
3.7	Produktoversigt (01).....	104											
3.8	Leveringsomfang (02).....	105											
4	Sikkerhedsanvisninger.....	105											
5	Montering.....	106											
5.1	Montering af transportstel (03).....	106											
5.2	Montering af transporthjul (04).....	106											
5.3	Montering af fødder (05).....	106											
5.4	Monter transportstellet på kværnen (06).....	106											
6	Ibrugtagning.....	106											
7	Betjening.....	106											
7.1	Sæt stikket i.....	106											
7.2	Start motoren (07).....	107											
7.3	Sluk for motoren (07).....	107											
7.4	Frigørelse af skæreskivernes blokering.....	107											
8	Service og vedligeholdelse.....	107											
8.1	Kniv.....	107											
8.2	Udskiftning/vending af kniv (08-10)....	107											
8.3	Pleje.....	107											
9	Opbevaring.....	108											
10	Hjælp ved forstyrrelser.....	108											

2.2 Symboler og signalord

⚠ FARE! Indikerer en umiddelbar farlig situation, som, hvis den ikke undgås, er livsfarlig eller medfører alvorlige kvæstelser.

⚠ ADVARSEL! Indikerer en potentiel farlig situation, som, hvis den ikke undgås, kan være livsfarlig eller medføre alvorlige kvæstelser.

⚠ FORSIGTIG! Indikerer en potentiel farlig situation, som, hvis den ikke undgås, kan medføre mindre eller moderate kvæstelser.

OBS! Indikerer en situation, som, hvis den ikke undgås, kan medføre tingsskade.

i BEMÆRK Specielle anvisninger, der gør dig i stand til at forstå og håndtere maskinen bedre.

3 PRODUKTBEKRIVELSE

3.1 Tilsigtet brug

Denne maskine er dimensioneret til at kværne grene og buske med en maksimal diameter på 40 mm.

Dette apparat er udelukkende beregnet til privat brug. Enhver anden brug samt ikke godkendte om- eller påbygninger er mod den tilsigtede brug og bevirker, at garantien bortfalder, at overensstemmelsen (CE-mærket) ikke opfyldes, og at fabrikantens ansvar med henblik på skader, der påføres brugeren eller udenforstående, bortfalder.

P40: Kontinuerlig drift med afbrydelser

Apparatet kan drives kontinuerligt, men med jævne afbrydelser ved høj belastning. Drives det for længe med høj belastning, slås apparatets overbelastningsbeskyttelse fra. Apparatet er blevet testet og godkendt til en drift ved 40 s fuld belastning og efterfølgende tomgang på 60 s.

3.2 Forudsigelig forkert brug

- Maskinen må ikke bruges til erhvervsmæssig brug samt inden for land- og skovbrug.
- Maskinen må ikke bruges, når det regner.
- Maskinens sikkerhedsanordninger må ikke demonteres eller kortsluttes.

3.3 Restrisici

Der er altid en vis restrisiko mulig, som ikke kan udelukkes, selv ved korrekt brug. Maskinens art og udførelse kan medføre følgende mulige farer alt efter brugen:

- Kvæstelse pga. bortslynget affald

- Kvæstelser, hvis partikler af haveaffald indåndes
- Kvæstelser, hvis der gribes ind i knivværket
- Kvæstelse, hvis maskinen vælter

3.4 Symboler på maskinen

Symbol	Betydning
	Vær særligt forsigtig under håndteringen!
	Læs betjeningsvejledningen før brug!
	Hold hænder og fødder væk fra knivværket!
	Hold uvedkommende væk fra fareområdet!
	Hold sikkerhedsafstand!
	Tag altid stikket ud inden vedligeholdelse eller ved beskadiget eller overskåret ledning.
	Sluk motoren inden alle former for arbejde på maskinen.
	Bær øjenbeskyttelse og høreværn.
	Brug handsker.

Symbol	Betydning
	Beskyt mod fugt.

3.5 Sikkerheds- og beskyttelsesanordninger

⚠ ADVARSEL! Fare for kvæstelser. Sikkerheds- og beskyttelsesanordninger, der er defekte eller deaktiverede, kan medføre alvorlige kvæstelser.

- Få defekte sikkerheds- og beskyttelsesanordninger repareret.
- Sikkerheds- og beskyttelsesanordningerne må aldrig sættes ud af kraft.

Relæ til motor

Motorrelæet slår fra ved overbelastning. I dette tilfælde træder relæet (07/3) ud fra kontrolpanelet. Efter ca. 5 minutters afkøling kan relæet trykkes ind igen, og der kan tændes for maskinen. Hvis relæet ikke selv kan holde sig inde, skal motorens afkølingstid forlænges. Hvis problemet fortsætter, skal maskinen sendes til et specialværksted.

Beskyttelse mod genstart

Af sikkerhedshensyn er maskinen udstyret med et 0-spændingsrelæ, som automatisk afbryder maskinen ved strømafbrydelse. Når maskinen igen forsynes med energi, starter den ikke automatisk. Tryk på tænd-knappen (07/1) for at sætte maskinen i gang igen.

Relæ ved knivkværnens overdel

Knivkværnens overdel er udstyret med et relæ, der slår fra ved at dreje lukkeskruen (01/8) udad. Motoren sikres derved mod at starte utilsigtet. Maskinen kan først startes igen, når huset (01/1) er monteret og lukkeskruen er spændt til.

3.6 Elektriske forudsætninger

3.6.1 Tilslutning

⚠ FARE! Fare for elektrisk stød hvis der ikke bruges et fejlstrømsrelæ. Bruges apparatet uden fejlstrømsrelæ i nettet, kan der ske alvorlige kvæstelser, som kan være livsfarlige, pga. elektrisk stød.

- Kontrollér, om der er installeret et fejlstrømsrelæ i nettet til en maksimal lækstrøm på 0,03 A, før apparatet tilsluttes.
- Hvis du ikke kan se, om der er installeret et fejlstrømsrelæ: Brug en ekstra mobil fejlstrømsafbryder med koblet jordleder.

- Spænding, se tekniske data. Brug ingen anden spænding!

3.6.2 Netkabel

⚠ ADVARSEL! Risiko for kvæstelser pga. strømstød. Et defekt strømkabel kan medføre alvorlige kvæstelser som følge af strømstød.

- Kontrollér, at strømkablet ikke er beskadiget eller skåret over.
- Brug kun et gummikabel af kvaliteten H05RN-F iht. DIN 57282, del 817/VDE 0282, del 817 med gummibetrukket stikanordning og et ledertværsnit på mindst 1,5 mm² (230 V: 3 x 1,5 mm², 400 V: 5 x 1,5 mm²). Kabelt må ikke være af en lettere type. Kun for Storbritannien: Gummikabel af typen BS 6500 (1984), table 16 PVC 3 core flex, 300/500 V HOS VV-F med gummibetrukket stikanordning, sikret med 13 A.
- Kablets maksimalt tilladte længde er 50 m. Et længere kabel påvirker motoreffekten og dermed brændekloverens funktion.
- Strømkabel, stik og koblingsdåse skal være ubeskadigede. Et defekt strømkabel (f.eks. på grund af revner/knæk, skader som følge af snit, brud, klem- eller knæksteder i isoleringen) må ikke anvendes.
- Kontrollér altid strømkablets tilstand, før det tages i brug.
- Beskyt strømkablet mod varme samt skarpe kanter. Stikforbindelserne må ikke blive våde.
- Tag ikke strømkablet ud af stikdåsen ved at trække i den.
- Strømkablet skal straks tages fra strømmen i tilfælde af beskadigelse.
- Reparationer på strømkabel, stik og koblingsdåse må kun udføres af elektrikere.

3.7 Produktoversigt (01)

Nr.	Komponent
1	Skjold
2	Understel
3	Støtteplade
4	Rammeforbindelse
5	Transporthjul
6	Påfyldningsskakt
7	Greb

Nr.	Komponent
8	Lukkeskrue
9	Knap til overbelastningsbeskyttelse
10	Tænd-/stopknap
11	Strømkabel med kabeltrækaflaster og stik

3.8 Leveringsomfang (02)

Leveringsomfanget omfatter de her oplyste komponenter. Kontroller, at alle komponenter er vedlagt:

Nr.	Komponent
1	Kværn
2	Understel (2 stk.)
3	Rammeforbinding
4	Prop
5	Støtteplade (2 stk.)
6	Hjulkappe (2 stk.)
7	Pose med monteringsdele og driftsvejledning
8	Opsamlingspose
9	Transporthjul (2 stk.)
10	Sekskantnøgle

4 SIKKERHEDSANVISNINGER

Bruger:

- Personer, der er under indflydelse af alkohol, stoffer eller medicin, må ikke bruge apparatet.

Personligt beskyttelsesudstyr:

- For at undgå kvæstelser på øjnene samt høreskader skal der bæres forskriftsmæssigt tøj og beskyttelsesudstyr.
- Tøjet skal være formålstjenligt (tætsiddende) og må ikke hindre bevægelsesfriheden. Bær altid hæret, hvis du har langt hår. Det personlige beskyttelsesudstyr består af følgende dele:
 - Høreværn
 - Beskyttelsesbriller
 - Arbejdshandsker
 - Sikkerhedssko
 - Lange bukser

Arbejdsområde:

- Der må ikke opholde sig andre personer, børn eller dyr i kværnens arbejdsområde.
- Hold arbejdsområdet frit for findelt plantemateriale og andre genstande - fare for at snuble.
- Brugeren af apparatet er ansvarlig for eventuelle ulykker på andre personer og deres ejendom.
- Sørg for god belysning af arbejdsområdet.

Anvendelsestider:

- Når apparatet bruges i boligområder skal de nationale og kommunale godkendte driftstider i henhold til forordninger om støjbekæmpelse overholdes.
- Der må kun arbejdes med apparatet i dagslys eller ved god belysning.

Drift:

- Stik ikke hænderne ned i tragten og påfyldningsskakten!
- Skæreskiven fortsætter med at køre, efter at apparatet er slukket!
- Tag først apparatet i drift, når monteringen er helt afsluttet.
- Gennemfør altid en visuel kontrol inden anvendelse. Apparatet skal altid være i en driftssikker stand.
- Arbejd aldrig alene.
- Beskadigede eller slidte dele skal straks udskiftes.
- Apparatet må kun bruges i den tekniske stand, som producenten har foreskrevet.
- Undlad at kompostere, når det regner, sner eller stormer samt under uvejre (fare for lynnedslag!). Brug ikke kværnen i fugtige eller våde omgivelser.
- Sikkerheds- og beskyttelsesanordningerne må ikke sættes ud af kraft.
- Sørg altid for, at apparatet står sikkert.
- Kværnen må ikke transporteres, når dens motor kører.
- Kværnen må ikke transporteres, hvis dens overdal er åben eller ulåst.
- Hvis apparatet skal flyttes, skal der slukkes for det. Vent, indtil skæreskiven står stille, hvorpå stikket trækkes ud.
- Når kværnen skal flyttes, må den kun køres rundt i grebet.

- Sørg for at stå sikkert og lad være med at bøje dig for langt forover under arbejdet.
- Lad være med at fylde kværnen fra et højt ståsted.
- Træk altid stikket ud på en kværn, der ikke anvendes.

Ved driftsforstyrrelser eller ulykker:

- Træk strømkablet ud, hvis det blevet beskadiget eller skåret over!
- Sluk for kværnen og træk stikket ud ved indtræk af fremmedlegemer, ved usædvanlig støj eller vibrationer. Gå derefter frem som følger:
 - Undersøg omfanget af skaden.
 - Fastgør løse dele, f.eks. spænd skruerne til.
 - Få alle beskadigede dele udskiftet eller repareret af kundeservice.

5 MONTERING

⚠ FORSIGTIG! Fare for kvæstelse, hvis kværnen ikke er komplet monteret! En knivkværn, der ikke er komplet monteret, kan forårsage kvæstelser og skader på maskinen!

- Knivkværnen må først bruges, når den er monteret fuldstændigt.

5.1 Montering af transportstel (03)

1. Skub understellets (03/1) ender ind i ramme-forbindelsen (03/2) (03/a).
2. Placer akselrøret (03/3) mellem understellene.

5.2 Montering af transporthjul (04)

1. Skub hjulakslen (04/1) ind i understellet.
2. Skub en stor spændeskive 10x20x1,5 (04/2) og muffen (04/3) på akslen.
3. Skub derefter transporthjulet (04/4) på muffen.
4. Skub en spændeskive 8x20x1,5 (04/5) op på gevindet og fastgør transporthjulet med en møtrik M8 (04/6).
5. Tryk hjulkappen (04/7) på transporthjulet.
6. Monteringen af det modsatte transporthjul foregår i samme rækkefølge.

5.3 Montering af fødder (05)

1. Vend transportstellet om.
2. Fastgør fødderne med bolte (05/1) på transportstellet (05/a).

5.4 Monter transportstellet på kværnen (06)

1. Vend kværnen om.
2. Skub transportstellet (06/1) ind i husets huller (06/2) (06/a).

6 IBRUGTAGNING

⚠ FARE! Fare for kvæstelse ved beskadigede komponenter! Beskadigede komponenter kan forårsage alvorlige kvæstelser og endda dødsfald!

- Før kværnen bruges, skal der udføres en visuel kontrol, og det skal kontrolleres, at komponenterne fungerer som de skal.

⚠ ADVARSEL! Fare for kvæstelser ved skødesløs håndtering! Skødesløs håndtering af maskinen kan medføre alvorlige kvæstelser!

- Anvend kun kværnen på en jævn, fast undergrund og sørg for, at den er monteret sikkert og stabilt. Under driften af maskinen må den ikke vippes eller stilles skråt.
- Overhold nationale bestemmelser for anvendelsestider.
- Forlængerledningen må ikke føres over indkastet eller under udkastet.
- Kontrollér før du starter at påfyldningsskakten er fri.

7 BETJENING

⚠ ADVARSEL! Fare for alvorlige kvæstelser! Der er fare for alvorlige kvæstelser på børn, på personer med begrænset fysiske, sensoriske eller mentale evner, på personer med utilstrækkelig erfaring og viden samt på personer, som ikke har læst betjeningsanvisningerne.

- Lad aldrig de anførte persongrupper bruge apparatet.
- Overhold ubetinget de lokale forskrifter vedrørende aldersgrænse.

7.1 Sæt stikket i

1. Forbind kværnens (01/11) strømkabel med en forlængerledning.
2. Kontroller, at forlængerledningen sidder ordentligt.
3. Tilslut forlængerledningen til husets strømfor-syning.

7.2 Start motoren (07)

OBS! Skader på apparatet ved ukyndig betjening! Ved forkert håndtering kan der opstå skader på apparatet!

- Påfyld først materiale, når apparatet er tændt.
- Fyld ikke mere materiale på, når apparatet er slukket.

1. Tryk på tænd-knappen (07/1).

7.3 Sluk for motoren (07)

1. Tryk på stop-knappen (07/2).

7.4 Frigørelse af skæreskivernes blokering

⚠ ADVARSEL! Der er fare for kvæstelser ved ukoncentreret arbejde! Dele, der slynges ud, kan give alvorlige kvæstelser!

- Pas på dele, der kan blive slynget ud. Hold ansigtet væk fra påfyldningstragten.

⚠ FORSIGTIG! Der er fare for kvæstelser ved åbning og lukning af huset! Dette kan medføre kvæstelser på hænder og fingre!

- Vær brug opmærksom på dine hænder og fingres placering, når apparatet åbnes og lukkes.

ℹ BEMÆRK Når huset lukkes, skal det sikres at dets overdel sidder korrekt i underdelens udspæringer.

1. Sluk for kværnen.
2. Tag apparatet fra strømmen.
3. Drej klemskruen (08/1) udad (08/a) og tag huset (08/2) af (08/b).
4. Fjern materiale, der blokerer.
5. Kontroller skæreskive og kniven for skader.
6. Luk huset og spænd klemskruen til igen.
7. Tilslut igen apparatet til strømmen.
8. Tryk på knappen til overbelastningsbeskyttelsen (07/3).
9. Tænd igen for kværnen.

Hvis blokeringen ikke løsner sig, bedes du henvende dig til vores kundeservice.

8 SERVICE OG VEDLIGEHOLDELSE

⚠ FARE! Livsfare ved elektrisk strøm! Hvis spændingsførende dele berøres, er der umiddelbar livsfare ved elektrisk stød!

- Slå apparatet fra strømmen før vedligehold og pleje samt rengøring.

⚠ ADVARSEL! Fare for snitsår. Der er fare for snitsår, hvis de skarpe, bevægende dele samt skæreværktøjet berøres.

- Sluk altid for apparatet, før vedligeholdelse, pleje og rengøring udføres. Træk stikket ud af stikkontakten.
- Bær altid handsker under vedligeholdelse, pleje samt rengøring af apparatet.

⚠ ADVARSEL! Fare for kvæstelser under reparationer. En ukorrekt udført reparation kan medføre alvorlige kvæstelser og beskadigelse af apparatet.

- Få kun reparationer udført af fabrikantens servicesteder eller autoriserede værksteder!
- Hver gang kværnen har været i brug, skal den kontrolleres for slitage, og beskadigede dele skal evt. udskiftes.
- Hold luftåbningerne fri for rester eller aflejringer.
- Brug kun reservedele, der er godkendt af producenten.

8.1 Kniv

For at sikre en god kompostering og forebygge skader på klippeværket skal kniven udskiftes med regelmæssige mellemrum.

- Udskift altid knivene parvis.
- Skruerne skal altid strammes godt.
- Arbejd ikke med sløve knive.

8.2 Udskiftning/vending af kniv (08-10)

1. Sluk for kværnen og træk stikket ud.
2. Drej klemskruen (08/1) ud og tag huset (08/2) af.
3. Drej skæreskiven (09/a), indtil sekskantskruen ses gennem styrepladens (09/1) hul.
4. Løsn og skru sekskantskruerne (10/1) ud ved hjælp af den medfølgende unbrakonøgle.
5. Tag kniven (10/2) ud og vend den. Udskift kniven, hvis den er sløv på begge sider.
6. Fastgør kniven med sekskantskruerne og vend eller udskift den anden kniv.
7. Luk huset og spænd klemskruen til.

8.3 Pleje

- Fjern skidt og materialerester efter brug.
- Rengør ikke apparatet under rindende vand eller med en højtryksrensler.
- Brug ikke rengørings- eller opløsningsmidler.

- Brug en blød børste eller en klud til rengøring.
- Husets indre skal behandles med en økologisk nedbrydelig olie for at beskytte det mod korrosion.

9 OPBEVARING

Gør kværnen ren efter brug. Opbevar den i et aflåst rum og utilgængeligt for børn.

Gør følgende ved overvintring:

1. Sluk for maskinen og træk stikket ud.
2. Afvent, at skæreskiven står stille.

Fejl	Mulig årsag	Afhjælpning
Motoren starter ikke.	Stikdåsen i huset defekt.	Brug en anden stikdåse i huset.
	Forlængerledningen er beskadiget.	Kontroller ledningen og udskift den, hvis det er nødvendigt.
Maskinen trækker ikke materialet ind.	Ophobning i knivmodulet.	Fjern evt. affald fra knivmodulet.
	Knivmodulet er tilstoppet på grund af vådt materiale.	Frigør tilstopningen ved at tilføre grenmateriale.
Materialet bliver ikke rigtigt skåret over.	Kniven er sløv eller beskadiget	Vend eller udskift kniven.
Motoren sætter ud.	Motorrelæet er slået fra ved overbelastning eller blokering af skæreskiven.	Efter ca. fem minutters afkøling kan motoren tændes igen.
Usædvanlig støj, klaprelde i maskinen.	Løse skruer på motor, fastgørelse, understel eller knivmodul.	Efterspænd skruerne.

11 TRANSPORT

Transporter kun kværnen med lukket og låst hus.

1. Sluk for motoren og afvent, at skæreskiven står stille.
2. Afbryd derefter maskinen fra nettislutningen.
3. Hold kværnen fast ved grebet (01/7) og stil maskinen let skråt.
4. Træk maskinen efter dig for at gå hen til næste sted. Vær opmærksom på undergrunden, således at maskinen ikke vælter under transporten.

12 BORTSKAFFELSE

Henvisninger til loven om elektrisk og elektronisk udstyr (EEE)



- Elektrisk og elektronisk udstyr må ikke smides ud med det almindelige husholdningsaffald, men skal bortskaffes særskilt!

3. Skru klemskruen (08/1) ud (08/a) og tag huset (08/2) af (08/b).
4. Tag groft og fugtigt materiale ud inde fra knivkværnen.
5. Luk huset og spænd klemskruen til.
6. Kværnen skal opbevares stående.

10 HJÆLP VED FORSTYRRELSER

! **BEMÆRK** Henvend dig til vores kundeservice ved forstyrrelser, der ikke er anført i denne tabel, eller som du ikke selv kan afhjælpe.

- Ejeren eller brugeren af elektrisk og elektronisk udstyr er forpligtet til at tilbagesende redskabet efter brug iht. loven.

Symbolet på en overstreget affaldsspand betyder, at elektrisk og elektronisk udstyr ikke må smides ud med det almindelige husholdningsaffald.

Elektrisk og elektronisk udstyr kan afleveres uden vederlag de følgende steder:

- Offentlige affaldsdeponier (f.eks. kommunale lossepladser)
- Forretninger, der sælger elektrisk udstyr (stationære og online), hvis forhandleren er forpligtet til at tage redskabet retur eller hvis forhandleren tilbyder dette selv.

Disse informationer gælder kun for udstyr, der er installeret og solgt i EU-lande, hvor EU-direktivet 2012/19/EU er gældende. I lande uden for den Europæiske Union kan der være andre bestemmelser for bortskaffelse af elektrisk og elektronisk udstyr.

13 KUNDESERVICE/SERVICE

Henvend dig til nærmeste AL-KO serviceværksted ved spørgsmål til garanti, reparation eller re-

serve dele. Disse oplysninger findes på internettet på adressen:
www.al-ko.com/service-contacts

14 GARANTI

Inden for den lovbestemte reklamationsperiode reparerer eller udskifter vi efter eget skøn eventuelle materiale- eller fabriktionsfejl på maskinen. Reklamationsperioden bestemmes af loven i det land, hvor maskinen er købt.

Vores garanti gælder kun, hvis:

- brugsanvisningen følges
- maskinen behandles korrekt
- der bruges originale reservedele

Garantien bortfalder ved:

- egenhændige forsøg på reparation
- egenhændige tekniske ændringer
- ukorrekt brug

Følgende er ikke omfattet af garantien:

- Lakskader, der skyldes normal slitage
- Sliddele, der er markeret med ramme xxxxxx (x) på reservedelslisten

Garantiperioden begynder med købet foretaget af den første slutforbruger. Datoen på købskvitteringen er gældende. Kontakt forhandleren, hvor maskinen er købt, eller den nærmeste autoriserede kundeservice. Medbring denne erklæring og den originale købskvittering. Denne erklæring berører ikke købers lovbestemte rettigheder over for sælger på grund af mangler.

ÖVERSÄTTNING AV ORIGINALBRUKSANVISNING

Innehållsförteckning

1	Särskilda säkerhetsanvisningar	110	12	Återvinning	116
2	Om denna bruksanvisning	110	13	Kundtjänst/service	117
2.1	Symbol på titelsida	110	14	Garanti.....	117
2.2	Teckenförklaring och signalord	111			
3	Produktbeskrivning	111			
3.1	Avsedd användning.....	111			
3.2	Förtutsebar felanvändning	111			
3.3	Resterande risker	111			
3.4	Symboler på redskapet	111			
3.5	Säkerhets- och skyddsanordningar....	112			
3.6	Elektriska förutsättningar.....	112			
3.6.1	Nätanslutning.....	112			
3.6.2	Nätkabel	112			
3.7	Produktöversikt (01).....	113			
3.8	Leveransomfattning (02).....	113			
4	Säkerhetsanvisningar	113			
5	Montering	114			
5.1	Montera transportstativ (03).....	114			
5.2	Montera transporthjul (04).....	114			
5.3	Montera fotstativ (05)	114			
5.4	Montera transportstativ på kompostkvarn (06).....	114			
6	Start	114			
7	Användning.....	114			
7.1	Ansluta nätkontakt.....	115			
7.2	Starta motorn (07).....	115			
7.3	Stänga av motorn (07)	115			
7.4	Lossa blockeringar i knivskivan.....	115			
8	Underhåll och skötsel	115			
8.1	Knivsystem	115			
8.2	Byta/vända knivar (08-10).....	115			
8.3	Skötsel	116			
9	Förvaring.....	116			
10	Avhjälpa fel	116			
11	Transport	116			

1 SÄRSKILDA SÄKERHETSANVISNINGAR

Denna maskin kan användas av barn över 8 år och äldre, liksom av personer med nedsatt fysisk, sensorisk eller mental förmåga eller brist på erfarenhet och kunskap om de hålls under uppsikt eller instrueras om säker användning av maskinen och om de risker som kan uppstå. Barn får inte leka med maskinen. Rengöring och underhåll får inte utföras av barn utan tillsyn.

Personer med mycket starka och komplexa begränsningar kan ha behov utöver de instruktioner som beskrivs här.

2 OM DENNA BRUKSANVISNING

- Den tyska versionen utgör bruksanvisningen i original. Alla andra språkversioner är översättningar av bruksanvisningen i original.
- Förvara alltid bruksanvisningen så att du alltid kan slå upp i den när du behöver information om maskinen/redskapet.
- Lämna endast vidare maskinen/redskapet till andra personer tillsammans med denna bruksanvisning.
- Läs och beakta säkerhets- och varningsanvisningar i denna bruksanvisning.

2.1 Symbol på titelsida

Symbol	Betydelse
	Det är viktigt att läsa igenom denna bruksanvisning noggrant före drifttagningen. Detta är en förutsättning för en säker hantering utan problem.
	Bruksanvisning
	Skada inte eller skär inte i nätsladden för att undvika elektriska stötar!

2.2 Teckenförklaring och signalord

⚠ FARA! Anger en omedelbart farlig situation, som om den inte undviks, kan leda till dödsfall eller svåra personskador.

⚠ VARNING! Anger en potentiellt farlig situation, som om den inte undviks, kan leda till dödsfall eller svåra personskador.

⚠ OBSERVERA! Anger en potentiellt farlig situation, som om den inte undviks, kan leda till mindre eller medelsvåra personskador.

OBS! Anger en situation, som om den inte undviks, kan leda till materiella skador.

i ANMÄRKNING Speciella anvisningar för bättre förståelse och handhavande.

3 PRODUKTBSKRIVNING

3.1 Avsedd användning

Detta redskap är avsett för kompostering av grenar och buskar med en maximal diameter på 40 mm.

Denna maskin är endast avsedd för användning på privat område. Varje annan användning samt otillåtna om- och tillbyggnader betraktas som stridande mot ändamålet och har till följd att garantin upphävs, överensstämelsen (CE-märkning) går förlorad och varje ansvar för skador på användaren eller tredje part avisas av tillverkaren.

P40: Ständig drift med avbrott

Maskinen/verkytet kan ständigt användas men med regelbundna avbrott vid hög belastning. Överbelastningsskyddet utlöser om maskinen/verkytet används för länge. Maskinen/verkytet är kontrollerat och godkänt för drift med full belastning under 40 sekunder och därefter tomgång under 60 sekunder.

3.2 Förutsebar felanvändning

- Detta redskap är inte avsett för yrkesmässig användning eller inom jord- och skogsbruk.
- Använd inte redskapet när det regnar.
- Redskapets säkerhetsanordningar får inte demonteras eller sättas ur funktion.

3.3 Resterande risker

Även vid korrekt användning av maskinen finns det alltid kvarvarande risker som inte helt kan elimineras. Beroende på hur maskinen används

kan man av dess typ och konstruktion förutse följande risker:

- Risk för personskador till följd av utslungande skuret material
- Risk för personskador vid inandning av skuret partikelmaterial
- Risk för personskador vid ingrepp i kompostkvarnen
- Risk för personskador om redskapet välter

3.4 Symboler på redskapet

Symbol	Betydelse
	Var särskilt försiktig vid hantering!
	Läs igenom bruksanvisningen före användning!
	Håll händer och fötter på avstånd från kompostkvarnen!
	Se till att inga andra personer finns i farozonen!
	Håll tillräckligt långt säkerhetsavstånd!
	Koppla alltid från maskinen före underhållsarbete eller vid skadad eller avbruten kabel.
	Stäng av redskapets motor innan arbete påbörjas.

Symbol	Betydelse
	Bär ögon- och hörselskydd.
	Bär skyddshandskar.
	Skyddas mot väta.

3.5 Säkerhets- och skyddsanordningar

⚠️ WARNING! Risk för personskador. Defekta eller funktionslösa säkerhets- och skyddsanordningar kan medföra allvarliga personskador.

- Reparera defekta säkerhets- och skyddsanordningar omedelbart.
- Sätt aldrig säkerhets- och skyddsanordningar ur funktion!.

Skyddsbrytare för motorn

Skyddsbrytaren stänger av motorn vid överbelastning. Brytaren (07/3) trycks då ut från manöverpanelen. Efter en avkylningsfas på ca 5 minuter kan brytaren tryckas in och maskinen startas igen. Om inte brytaren stannar kvar i den intryckta positionen måste motorns avkylningstid förlängas ytterligare. Lämna in maskinen på en serviceverkstad om problemet kvarstår.

Återstartsskydd

Maskinen är för användarens säkerhet utrustad med en nollspänningsbrytare som vid strömavbrott stänger av maskinen automatiskt. Detta förhindrar att maskinen startar igen när strömmen kommer tillbaka. För att starta maskinen igen, tryck på strömbrytaren (07/1).

Skyddsbrytare på kompostkvarnens överdel

Kompostkvarnens ovandel är utrustad med en skyddsbrytare som stänger av när låsskruven (01/8) skruvas ur. Motorn skyddas därmed mot oavsiktlig start.

Redskapet kan inte startas förrän huset (01/1) är monterat och låsskruven är åtdragen.

3.6 Elektriska förutsättningar

3.6.1 Nätanslutning

⚠️ FARA! Risk för elstötar vid drift utan jordfelsbrytare. Om maskinen används utan jordfelsbrytare i nätanslutningen finns det risk för elstötar som kan orsaka allvarliga personskador eller dödsfall.

- Kontrollera innan maskinen ansluts att en jordfelsbrytare har monterats i nätanslutningen för max. 0,03 A läckström.
- Om du kan konstatera att en jordfelsbrytare saknas: Använd en extra flyttbar jordfelsbrytare med kopplad skyddsledare.
- Nätspänning, se Tekniska data. Annan nätspänning är förbjuden!

3.6.2 Nätkabel

⚠️ WARNING! Risk för personskador till följd av elstötar. En defekt elkabel kan leda till fara för allvarliga personskador till följd av elstötar.

- Kontrollera alltid att elkabeln är oskadad och intakt.
- Använd endast gummikablar av kvalitet H05RN-F enligt DIN 57282, del 817 / VDE 0282, del 817 med gummiöverdragen stickanslutning och ledardiameter på minst 1,5 mm² (230 V: 3 x 1,5 mm², 400 V: 5 x 1,5 mm²). Kabeln får inte vara av enklare typ. Endast för Storbritannien: Gummikabel av typ BS 6500 (1984), Table 16 PVC 3 core flex, 300/500 V HOS VV-F med gummiöverdragen stickanslutning, säkrad med 13 A.
- Maximal tillåten kabellängd är 50 m. Längre kabel försämrar motoreffekten och därmed även vedklyvens funktion.
- Elkabel, stickkontakt och kopplingsdosa måste vara oskadade. Det är inte tillåtet att använda en defekt elkabel (t.ex. med sprickor, snitt-, kläm- eller böjningsställen i isoleringen).
- Kontrollera elkabelns tillstånd före varje idrifttagning.
- Skydda elkabeln mot stark värme och vassa kanter. Utsätt aldrig elkopplingar för väta.
- Dra aldrig i själva elkabeln när du drar ur den ur luttaget.
- Vid skador på elkabeln ska den genast kopplas loss från elnätet.

- Reparationer på elkabel, elkontakt och kopplingsdosa får endast utföras av behörig elektriker.

3.7 Produktöversikt (01)

Nr.	Komponent
1	Chassi
2	Fotstativ
3	Fotplatta
4	Ramförbindelse
5	Transporthjul
6	Ifyllnadstrumma
7	Handtag
8	Låsskruv
9	Brytare för överbelastningsskydd
10	Till-/Från-knapp
11	Nätkabel med kabelavlastning och stickpropp

3.8 Leveransomfattning (02)

I leveransen ingår alla här listade komponenter. Kontrollera så att alla komponenter finns med:

Nr.	Komponent
1	Kompostkvarn
2	Fotstativ (2x)
3	Ramförbindelse
4	Propp
5	Fotplatta (2x)
6	Navkapsel (2x)
7	Påse med skruvar och bruksanvisning
8	Uppsamlare
9	Transporthjul (2x)
10	Sexkantnyckel

4 SÄKERHETSANVISNINGAR

Användare:

- Maskinen/verktyget får heller inte användas av personer som är påverkade av droger, alkohol eller mediciner.

Personlig skyddsutrustning:

- Använd korrekta kläder och skyddsutrustning för att undvika skador i ögonen samt hörselskador.
- Kläderna måste vara ändamålsenliga (åtsittande) och får inte utgöra ett hinder. Använd hårnät för långt hår. Personlig skyddsutrustning består av:
 - Hörselskydd
 - Skyddsglasögon
 - Arbetshandskar
 - Säkerhetsskor
 - Långbyxor

Arbetsområde:

- Inga obehöriga personer, barn eller djur får uppehålla sig i kompostkvarnens arbetsområde.
- Håll arbetsområdet fritt från komposteringsmaterial och andra föremål – snubbelrisk.
- Maskinens/verktygets användare är ansvarig för olyckor som drabbar andra personer och deras egendom.
- Säkerställ god belysning på arbetsområdet.

Driftstider:

- Vid användning i bostadsområden, beakta de nationella och lokala regler som gäller för bullerskydd.
- Arbeta enbart i dagsljus eller med god belysning.

Drift:

- Stick inte in handen i tratten och schaktet under drift!
- Knivskivan fortsätter att gå en kort stund efter avstängning!
- Ta inte maskinen/verktyget i drift förrän monteringen är komplett genomförd.
- Gör alltid en okulär besiktning av maskinen/verktyget före användning. Maskinen/verktyget måste vara i säkert skick.
- Arbeta aldrig ensam.
- Byt omedelbart ut skadade eller slitna delar.
- Använd endast maskinen/verktyget i det tekniska skick som föreskrivs av tillverkaren.
- Utför inga komposteringsarbeten i regn, snö, storm eller åska (risk för blixtnedslag!). Använd inte kompostkvarnen i fuktig eller våt miljö.

- Maskinens/verktygets säkerhets- resp. skyddsanordningar får inte sättas ur funktion.
- Var noga med att maskinen/verktyget alltid står stadigt.
- Transportera aldrig kompostkvarnen när motorn är igång.
- Transportera inte maskinen/verktyget med öppen eller olåst överdel.
- Stäng av motorn, vänta tills knivskivan har stannat och koppla bort maskinen/verktyget från elnätet innan det flyttas till annan plats.
- Använd alltid handtaget när kompostkvarnen flyttas till annan plats.
- Se under arbetet till att du står på säkert avstånd och inte lutar dig för långt fram.
- Fyll inte kompostkvarnen från en högre höjd.
- Dra ut kontakten från elnätet när kompostkvarnen inte används.

Vid driftsstörning eller olycka:

- Dra genast ur elkontakten om elkabeln skadas eller går av!
- Stäng av kompostkvarnen medelbart och koppla bort från elnätet om ett främmande föremål dras in eller vid missljud eller vibrationer. Tillvägagångssätt:
 - Inspektera skadorna.
 - Montera lösa delar igen, dra t.ex. åt skruvar.
 - Låt kundtjänst reparera eller byta alla skadade delar.

5 MONTERING

⚠ OBSERVERA! Risk för personskador vid ofullständig monterad maskin. Ofullständig monterad kompostkvarn kan förorsaka maskin- och personskador!

- Maskinen får endast användas när den är fullständig monterad.

5.1 Montera transportstativ (03)

1. Skjut in (03/a) fotstativets (03/1) ändrar i ramförbindelsen (03/2).
2. Positionera axelröret (03/3) mellan fotstativen.

5.2 Montera transporthjul (04)

1. Skjut in hjulaxeln (04/1) i fotstativet.
2. Skjut därefter på en stor underläggsbricka 10x20x1,5 (04/2) samt hylsan (04/3) på axeln.
3. Skjut sedan på transporthjulet (04/4) på hylsan.

4. Skjut på en underläggsbricka 8x20x1,5 (04/5) på gängen och säkra transporthjulet med en mutter M8 (04/6).
5. Tryck fast navkapseln (04/7) på transporthjulet.
6. Monteringen av det motsatta transporthjulet görs på samma sätt.

5.3 Montera fotstativ (05)

1. Vänd på transportstativet.
2. Fäst (05/a) fotstativen med skruvar (05/1) på transportstativet.

5.4 Montera transportstativ på kompostkvarn (06)

1. Vänd på kompostkvarnen.
2. Skjut in (06/a) transportstativet (06/1) i husets (06/2) hål.

6 START

⚠ FARA! Risk för personskador vid skadade komponenter! Skadade komponenter kan leda till allvarliga skador eller dödsfall!

- Innan maskinen börjar användas genomför en okulär kontroll och se till att samtliga komponenter fungerar.

⚠ VARNING! Skaderisk vid försumlig hantering! Försumlig hantering av maskinen kan leda till svåra skador!

- Kompostkvarnen får bara användas när de står på ett jämnt och stabilt underlag. Maskinen får inte lutas eller vältras under drift.
- Beakta landsspecifika bestämmelser när det gäller driftstider.
- Led inte anslutningskabeln över inkastet eller under utkastet.
- Kontrollera före start att ifyllnadstrumman är fri.

7 ANVÄNDNING

⚠ VARNING! Fara för allvarliga personskador! Risk för allvarliga personskador hos barn, personer med begränsad fysisk, sensorisk eller mental förmåga, personer med otillräcklig erfarenhet och kunskap samt personer som inte känner till driftsinstruktionerna.

- Ovannämnda personer får aldrig använda maskinen/verktyget.
- Följ ovillkorligen lokala föreskrifter vad gäller användarens ålderbegränsning.

7.1 Ansluta nätkontakt

1. Anslut kompostkvarnens nätkabel (01/11) till en förlängningskabel.
2. Kontrollera att anslutningskabeln sitter ordentligt.
3. Anslut förlängningskabeln till nätspänningen i huset.

7.2 Starta motorn (07)

OBS! Felaktig användning kan leda till maskinskador! Maskinskador kan uppstå om maskinen används på ett felaktigt sätt!

- Lägg i komposteringsmaterialet först när maskinen är startad.
- Fyll inte på komposteringsmaterial när maskinen/verkytet är avstängd.

1. Tryck på Till-knappen (07/1).

7.3 Stänga av motorn (07)

1. Tryck på Från-knappen (07/2).

7.4 Lossa blockeringar i knivskivan

⚠ VARNING! Risk för personskador vid okoncentrerat arbete! Utslungade delar kan orsaka allvarliga personskador!

- Var uppmärksam på utslungande delar och håll ansiktet borta från tratten.

⚠ OBSERVERA! Klämrisk när huset öppnas eller stängs! Detta kan leda till skador på händer och fingrar!

- Var försiktig om händer och fingrar när huset öppnas eller stängs.

i ANMÄRKNING Se till att husets överdel sitter korrekt i underdelens uttag när huset stängs.

1. Stäng av kompostkvarnen.
2. Koppla bort maskinen/verkytet från elnätet.
3. Skruva ur (08/a) låsskruven (08/1) och ta av (08/b) huset (08/2).
4. Ta bort komposteringsmaterial som blockerar.
5. Kontrollera skador på knivskivan och kompostkniven.
6. Stäng därefter huset och skruva åt låsskruven igen.
7. Anslut sedan maskinen/verkytet till elnätet igen.
8. Tryck på knappen för överbelastningsskydd (07/3).
9. Starta kompostkvarnen igen.

Kontakta kundtjänst om blockeringen inte lossnar.

8 UNDERHÅLL OCH SKÖTSEL

⚠ FARA! Livsfara vid elektrisk ström! Omedelbar livsfara till följd av elstötar föreligger vid kontakt med spänningsförande delar!

- Koppla bort maskinen/verkytet från elnätet innan underhålls-, skötsel- och rengöringsarbeten påbörjas.

⚠ VARNING! Risk för skärskador. Fara för skärskador vid beröring av vassa maskindelar i rörelse liksom knivar.

- Stäng alltid av maskinen före underhåll, skötsel och rengöring. Koppla bort maskinen från strömmen.
- Bär alltid skyddshandskar under underhåll, skötsel och rengöring.

⚠ VARNING! Risk för personskador vid reparationsarbeten. Felaktiga reparationer kan leda till allvarliga personskador och skador på maskinen/verkytet.

- Reparationsarbeten får endast utföras av tillverkarens serviceverkstäder eller behörig fackman!
- Kontrollera slitaget efter användning och byt vid behov ut skadade komponenter.
- Håll ventilerna fria från rester och avlagringar.
- Använd endast reservdelar som har specificerats av tillverkaren.

8.1 Knivsystem

För att få ett optimalt finfördelningsresultat och förebygga skador på maskinen måste knivarna justeras med jämna mellanrum.

- Byt alltid ut knivarna parvis.
- Skruva alltid åt skruvarna ordentligt.
- Arbeta inte med slöa knivar.

8.2 Byta/vända knivar (08-10)

1. Stäng av maskinen och dra ur nätkontakten.
2. Skruva ur låsskruven (08/1) och ta av huset (08/2).
3. Vrid knivskivan (09/a) tills sexkantsskruven syns genom hålet i styrplåten (09/1).
4. Lossa sexkantsskruvarna (10/1) med hjälp av den medföljande sexkantnyckeln och ta ur dem.

5. Ta loss och vänd kniven (10/2). Byt ut kniven om den är slö på båda sidorna.
6. Fäst kniven med sexkantskruvarna och vänd eller byt ut den andra kniven.
7. Stäng huset och dra åt låsskruven.

8.3 Skötsel

- Ta bort smuts och komposteringsrester.
- Rengör aldrig maskinen/verkyget under rinnande vatten eller med en högtryckstvätt.
- Använd inga rengörings- eller lösningsmedel.
- Använd en mjuk borste eller trasa vid rengöring.
- Skydda mot korrosion och spraya inuti huset med biologiskt nedbrytbar olja.

9 FÖRVARING

Rengör kompostkvarnen efter användning. Förvara redskapet i ett torrt, låsbart utrymme utom räckhåll för barn.

Genomför följande arbeten före vinterförvaring:

1. Stäng av maskinen och dra ur nätkontakten.
2. Vänta tills knivskivan har stannat.
3. Skruva ur (08/a) låsskruven (08/1) och ta av (08/b) huset (08/2).
4. Ta ur grovt och fuktigt komposteringsmaterial inuti kompostkvarnen.
5. Stäng huset och dra åt låsskruven.
6. Förvara kompostkvarnen stående.

10 AVHJÄLPA FEL

i ANMÄRKNING Vänd dig till vår kundtjänst vid fel som inte finns med i den här tabellen eller vid fel som du inte själv kan åtgärda.

Störning	Möjlig orsak	Lösning
Motorn startar inte.	Nätuttaget i huset är defekt.	Använd ett annat uttag i huset.
	Anslutningskabeln är skadad.	Kontrollera kabeln och byt den om den är skadad.
Maskinen drar inte in komposteringsmaterialet.	Stockning i knivenheten.	Ta vid behov bort komposteringsmaterial ur knivarna.
	Knivsystemet är blockerat av vått komposteringsmaterial.	Lossa blockeringen genom att lägga i fler grenar.
Komposteringsmaterialet blir inte riktigt finfördelat.	Knivarna är slöa eller skadade	Vänd eller byt ut knivarna.
Motorn slår av.	Motorskyddsbrytaren har stannat motorn p.g.a. överbelastning eller blockering i knivsystemet.	Efter ca fem minuters avkylningstid kan motorn startas igen.
Missljud, rasslande ljud hörs i maskinen.	Skruvarna i motorn, motorfästet, chassiet eller knivsystemet är lösa.	Dra åt skruvarna.

11 TRANSPORT

Transportera kompostkvarnen endast med stängt och låst hus.

1. Stäng av motorn och vänta tills knivskivan har stannat.
2. Koppla därefter ifrån maskinen från elnätet.
3. Håll fast kompostkvarnen i handtaget (01/7) och luta maskinen något.
4. Förflytta maskinen till en ny plats genom att dra maskinen bakom dig. Kontrollera underlaget så att maskinen inte välter under transporten.

12 ÅTERVINNING

Information om tyska el- och elektroniklagen (ElektroG)



- Elektrisk och elektronisk utrustning ska inte läggas i soporna utan hanteras med särskild återvinning!
- Ägare liksom brukare av elektrisk och elektronisk utrustning är skyldiga att lämna uttjänt utrustning till återvinning.

Symbolen med överkorsas soptunna betyder att elektrisk och elektronisk utrustning inte kan slängas i hushållssoporna.

Uttjänt elektrisk och elektronisk utrustning kan lämnas till följande insamlingsställen:

- Offentliga inrättningar för insamling och återvinning (miljöstationer)
- Försäljningsställen för elutrustning (fysisk butik och online) i den mån handlaren är förpliktigad till återtagande av varan eller erbjuder återtagande.

Dessa utsagor gäller endast för maskiner som installerats och sålts inom den Europeiska Unionen där det europeiska direktivet 2012/19/EC gäller. I länder utanför den Europeiska Unionen kan avvikande bestämmelser gälla för avfallshanteringen av elektriska och elektroniska apparater.

13 KUNDTJÄNST/SERVICE

För frågor om garanti, reparationer och reservdelar vänder man sig till närmaste AL-KO:s servicecenter. Kontaktinformation finns på internet, på adressen

www.al-ko.com/service-contacts

14 GARANTI

Eventuella material- eller tillverkningsfel på redskapet åtgärdas av oss under den lagstadgade garantitiden genom reparation eller ersättningsprodukt, efter vårt godkännande. Garantitiden bestäms av gällande lag i det land där redskapet köptes.

Vår garantiförsäkran gäller enbart om:

- Beakta denna bruksanvisning
- redskapet har hanterats korrekt
- originalreservdelar har använts

Garantin upphör att gälla vid:

- egenmäktiga reparationsförsök
- egenmäktiga tekniska förändringar
- ej avsedd användning

Garantin gäller inte för:

- lackskador som beror på normalt slitage
- Förslitningsdelar, som på reservdelsbladet är inramade xxxxxx (x)

Garantitiden inleds i och med den första slutkundens köp av produkten. Datum på inköpskvittot gäller. Vänd er med detta garantidokument och kvittot till en återförsäljare eller närmaste auktoriserade kundtjänst. Köparens lagstadgade anspråk gentemot försäljaren berörs inte av denna förklaring.

OVERSETTELSE AV DEN ORIGINALE BRUKSANVISNINGEN

Innhold

1	Spesielle sikkerhetsanvisninger.....	118	12	Avfallshåndtering.....	125
2	Om denne bruksanvisningen	118	13	Kundeservice/service	125
2.1	Symboler på tittelsiden.....	118	14	Garanti.....	125
2.2	Tegnforklaringer og signalord	119			
3	Produktbeskrivelse	119			
3.1	Tiltentkt bruk.....	119			
3.2	Mulig og påregnelig feil bruk	119			
3.3	Restrisiko	119			
3.4	Symboler på maskinen.....	119			
3.5	Sikkerhets- og beskyttelsesanordninger.....	120			
3.6	Elektriske forutsetninger.....	120			
3.6.1	Nettilkobling	120			
3.6.2	Nettkabel	120			
3.7	Produktoversikt (01).....	121			
3.8	Leveransens omfang (02).....	121			
4	Sikkerhetsanvisninger.....	121			
5	Montering	122			
5.1	Montere transportstativet (03).....	122			
5.2	Montere transporthjul (04).....	122			
5.3	Montere stativføttene (05).....	122			
5.4	Montere transportstativet på hakkeren (06).....	122			
6	Igangsetting	122			
7	Betjening	123			
7.1	Koble til støpselet.....	123			
7.2	Slå på motoren (07)	123			
7.3	Slå av motoren (07).....	123			
7.4	Løsne blokkering av knivskiven	123			
8	Vedlikehold og pleie.....	123			
8.1	Hakkekniv.....	123			
8.2	Skifte/vende hakkekniv (08-10).....	124			
8.3	Stell	124			
9	Oppbevaring	124			
10	Feilsøking	124			
11	Transport	124			

1 SPESIELLE SIKKERHETSANVISNINGER

Dette apparatet kan brukes av barn fra 8 år og eldre, samt av personer med reduserte fysiske, sensoriske eller mentale ferdigheter eller av personer som mangler erfaring og kunnskap, når de er under tilsyn eller har fått opplæring i sikker bruk av apparatet og hvilke farer som er forbundet med det. Barn må ikke leke med det apparatet. Rengjøring og vedlikehold av brukeren skal ikke utføres av barn uten at det holdes oppsyn med dem.

Personer med meget sterke og kompliserte begrensninger kan ha behov som går utover de anvisningene som her beskrives.

2 OM DENNE BRUKSANVISNINGEN

- Den tyske versjonen er den originale bruksanvisningen. Alle andre språkutgaver er oversettelse av den originale bruksanvisningen.
- Oppbevar bruksanvisningen alltid slik at du kan slå opp i den når du trenger informasjon om maskinen.
- Gi maskinen bare videre til andre personer sammen med denne bruksanvisningen.
- Les og følg sikkerhets- og varselhenvisingene i denne bruksanvisningen.

2.1 Symboler på tittelsiden

Symbol	Betydning
	Les grundig gjennom bruksanvisningen før oppstart. Dette er forutsetningen for sikkert arbeid og feilfri håndtering.
	Bruksanvisning
	Ikke skad og kutt av nettkabelen for å unngå elektrisk støt.

2.2 Tegnforklaringer og signalord

FARE! Viser til en umiddelbart farlig situasjon som fører til død eller alvorlige personskader hvis den ikke unngås.

ADVARSEL! Viser til en potensielt farlig situasjon som kan føre til død eller alvorlige personskader hvis den ikke unngås.

FORSIKTIG! Viser til en potensielt farlig situasjon som kan føre til mindre eller moderate personskader hvis den ikke unngås.

ADVARSEL! Viser til en potensielt farlig situasjon som kan føre til materielle skader hvis den ikke unngås.

MERK Spesiell informasjon for bedre forståelighet og håndtering.

3 PRODUKTBSKRIVELSE

3.1 Tiltentk bruk

Denne maskinen er beregnet til hakking av grener og busker med en maksimal diameter på 40 mm.

Dette apparatet er utelukkende beregnet for bruk på privat område. Enhver annen anvendelse, så vel som ikke godkjent om- og påbygging, anses upassende, og har til følge at garantien ikke lenger gjelder, at samsvaret (CE-tegnet) går tapt, samt at produsenten fraskriver seg ethvert ansvar for skader som påføres brukeren eller tredjepart.

P40: Kontinuerlig drift med avbrekk

Apparatet kan drives kontinuerlig, men med regelmessige avbrekk ved høy belastning. Ved for lang bruk med høy belastning slår overbelastningsvernet apparatet av. Apparatet er testet og godkjent for bruk i 40 s med full belastning og deretter tomgang på 60 s.

3.2 Mulig og påregnelig feil bruk

- Apparatet er ikke egnet til økonomisk virksomhet innen jord- eller skogbruk.
- Apparatet skal ikke brukes når det regner.
- Sikkerhetsinnretningene til maskinen må ikke demonteres eller forbikobles.

3.3 Restrisiko



Også ved skriftmessig bruk av maskinen finnes det en viss restfare som ikke kan utelukkes. Som følge av maskinens type og konstruksjon

kan følgende potensielle farer avledes alt etter bruk:

- Skader pga. kuttmaterialer som slynges rundt
- Skader pga. innånding av kuttmaterialpartikler
- Skader pga. inngripen i hakkeverket
- Skader pga. velt av maskinen

3.4 Symboler på maskinen

Symbol	Betydning
	Vær spesielt forsiktig ved håndtering!
	Les bruksanvisningen før driften settes i gang!
	Hold hender og føtter unna hakkeverket!
	Hold tredjepersoner unna fareområdet!
	Overhold sikkerhetsavstanden!
	Apparatet skal alltid kobles fra nettet før vedlikehold eller ved skadet eller kuttet kabel.
	Slå av motor før arbeid på maskinen.
	Bruk vernebriller og hørselsvern.

Symbol	Betydning
	Bruk hansker.
	Beskytt mot fuktighet.

3.5 Sikkerhets- og beskyttelsesanordninger

⚠ ADVARSEL! Fare for personskader. Defekte sikkerhets- og beskyttelsesanordninger som er satt ut av kraft kan forårsake alvorlige skader.

- Sørg for å få reparert defekte sikkerhets- og beskyttelsesanordninger.
- Aldri sett sikkerhets- og beskyttelsesanordninger ut av funksjon.

Vernebryter for motor

Motorvern Bryter slås av ved overbelastning. Når dette skjer, kommer bryteren (07/3) ut fra kontrollpanelet. Etter en avkjølingsfase på ca. 5 minutter kan du trykke bryteren inn igjen og apparatet slås på igjen. Hvis bryteren ikke blir stående av seg selv inntrykket stilling, la motoren få avkjøle seg lenger. Hvis problemet vedvarer, lever apparatet til et fagverksted.

Beskyttelse mot restart

Enheten er for din sikkerhet utstyrt med en 0-spenningsbryter, som ved et strømbrydd vil slå av apparatet automatisk. Hvis apparatet forsynes med energi på nytt, starter det ikke på nytt automatisk. For ny oppstart trykk på bryteren (07/1).

Vernebryter på hakkeroverdelen

Overdelen til hakkeren er utstyrt med en sikkerhetsbryter som slår av ved utskruing av låseskruen (01/8). Motoren er dermed sikret mot utilsiktet start. Apparatet kan først slås på igjen etter at huset (01/1) er montert og låseskruen er strammet.

3.6 Elektriske forutsetninger

3.6.1 Nettilkobling

⚠ FARE! Fare for strømstøt ved drift uten jordfeilbryter. Driften av maskinen uten jordfeilbryter på nettilkoblingen kan føre til alvorlige personskader eller død i kraft av strømstøt.

- Kontroller om det finnes en jordfeilbryter for maksimal jordfeilstrøm på 0,03 A på nettilkoblingen før maskinen kobles til.
- Hvis du ikke kan fastslå eksistensen av en jordfeilbryter: Bruk en ekstra mobil jordfeilstrøm-verneinnretning med koblet jordledning.
- For nettspenning se tekniske data. Bruk ikke andre nettspenninger!

3.6.2 Nettkabel

⚠ ADVARSEL! For personskader pga. strømstøt. En defekt nettkabel kan føre til alvorlige personskader som følge av strømstøt.

- Kontroller at nettkabelen ikke er skadet eller kuttet av.
- Bruk bare gummikabler av kvalitet H05RN-F iht. DIN 57282, del 817 / VDE 0282, del 817 med gummi-overtrukket plugginnretning og et ledertverrsnitt på minst 1,5 mm² (230 V: 3 x 1,5 mm², 400 V: 5 x 1,5 mm²). Kabelen skal ikke være av en lettere type. Bare for Storbritannia: Gummikabel av type BS 6500 (1984), tabell 16 PVC 3 fleksibel kjerne, 300/500 V HOS VV-F med gummi-overtrukket plugginnretning, skjernet med 13 A.
- Den maksimalt tillatte kabellengden er 50 m. En lengre ledning påvirker motorytelsen negativt, og dermed funksjonen til vedkløyveren.
- Nettkabelen, nettstøpslet og koblingsboksen må være uskadede. En defekt nettkabel (f.eks. sprekker/brydd, snitt-, klem- eller knekksteder i isolasjonen) må ikke brukes.
- Før hver igangsetting må man kontrollere tilstanden til nettkabelen.
- Beskytt nettkabelen mot varme og skarpe kanter. Kontakter må ikke utsettes for fuktighet.
- Trekk aldri i nettkabelen for å trekke nettpluggen ut av stikkkontakten.
- Hvis det oppstår skader, skal nettkabelen umiddelbart kobles fra strømmettet.

- Reparasjoner på nettkabelen, nettstøpslet og koblingsboksen må kun utføres av autoriserte elektromontørbedrifter.

3.7 Produktoversikt (01)

Nr.	Komponent
1	Kapsling
2	Understell
3	Stativfot
4	Rammeforbindelse
5	Transporthjul
6	Påfyllingssjakt
7	Håndtak
8	Låseskrue
9	Bryter for overbelastningsbeskyttelse
10	På/av-bryter
11	Nettkabel med kabelstrekklavlastning og støpsel

3.8 Leveransens omfang (02)

Leveransens omfang omfatter posisjonene som her ramses opp. Sjekk om alle posisjonene er omfattet:

Nr.	Komponent
1	Fliskutter
2	Understell (2 stk.)
3	Rammeforbindelse
4	Stopper
5	Stativfot (2 stk.)
6	Hjulkapsel (2 stk.)
7	Pose med monteringsdeler og bruksanvisning
8	Oppsamlingssekk
9	Transporthjul (2 stk.)
10	sekskantnøkkel

4 SIKKERHETSANVISNINGER

Operatør:

- Personer påvirket av alkohol, narkotika eller medisiner skal ikke bruke apparatet.

Personlig verneutstyr:

- For å unngå skader på øynene og hørselsskader, skal man bruke forskriftsmessige klær og verneutstyr.
- Klærne må være hensiktsmessig (tettsittende) og skal ikke være til hinder. Bruk hårtett ved langt hår. Ditt personlige sikkerhetsutstyr er:
 - Hørselvern
 - Vernebriller
 - Arbeidshansker
 - Vernesko
 - Lange bukser

Arbeidsområde:

- I arbeidsområdet til hakkeren skal det finnes seg noen andre personer, barn eller dyr.
- Hold arbeidsområdet fritt for materiale som skal hakkes og andre gjenstander - fare for å snuble.
- Brukeren er ansvarlig for ulykker hvor andre personer og annet utstyr er involvert.
- Sørg for god belysning av arbeidsområdet.

Brukstider:

- Ved drift i boligområder følg brukstidene som er tillatt i landet og i kommunen i henhold til lokale støvforskrifter.
- Arbeid med apparatet kun i dagslys eller med god belysning.

Drift:

- Under drift skal man ikke gripe inn i trakten og påfyllingssjakten!
- Knivskiven fortsetter å gå etter utkobling av apparatet!
- Apparatet skal først tas i bruk når monteringen er fullstendig gjennomført.
- Før du bruker apparatet, gjennomfør alltid en visuell kontroll. Apparatet må være i sikker driftstilstand.
- Arbeid aldri alene.
- Skift ut skadde eller slitte deler snarest.
- Bruk apparatet kun i den tekniske tilstanden som produsenten har foreskrevet.
- Ikke gjennomfør hakkearbeid ved regn, snø storm eller tordenvær (fare for lynnedslag!). Ikke bruk hakkeren i fuktige eller våte omgivelser.

- Sikkerhets- eller verneinnretninger til apparatet skal ikke settes ut av kraft.
- Sørg alltid for at apparatet står stabilt.
- Aldri transportere hakkeren med motoren i gang.
- Apparatet må aldri transporteres med hakkeroverdelen åpen eller ulåst.
- Ved flytting skal man slå av motoren, vente til knivskiven har stanset og koble apparatet fra strømforsyningen.
- Hakkeren skal ved flytting kun transporteres ved hjelp av håndtaket.
- Når du arbeider, må du alltid passe på at du har godt fotfeste åttende og ikke lener deg for langt frem.
- Hakkeren skal ikke fylles opp fra et høyere sted.
- Når hakkeren ikke er i bruk, skal den alltid kobles fra nettilkoblingen.

Ved driftsforstyrrelse eller ulykke:

- Trekk strømsløyfen umiddelbart ut hvis nettkabelen er skadet eller isolasjonen ødelagt!
- Slå straks av hakkeren ved inntreknning av fremmedlegemer, uvanlig støy eller vibrasjoner, og koble den fra strømmen. Gå frem som følger:
 - Inspiser skadene.
 - Fest løse deler igjen, f.eks. trekk til skruer.
 - Få alle skadde deler skiftet ut eller reparert av kundeservice.

5 MONTERING

⚠ FORSIKTIG! Fare for skader pga. ufullstendig apparat! Ufullstendige apparater kan føre til person- og maskinskader!

- Bruk apparatet først etter fullstendig montering.

5.1 Montere transportstativet (03)

1. Skyv endene av fotstativene (03/1) inn i rammeforbindelsen (03/2) (03/a).
2. Plasser akselrøret (03/3) mellom fotstativene.

5.2 Montere transporthjul (04)

1. Skyv hjulakselen (04/1) inn i fotstativet.
2. Deretter skyves en stor underlagsskive 10x20x1,5 (04/2) og hylsen (04/3) på akselen.

3. Deretter skyves transporthjulet (04/4) på hylsen.
4. En underlagsskive 8x20x1,5 (04/5) skyves på gjengene, og transporthjulet sikres med en M8 mutter (04/6).
5. Trykk hjulkapselen (04/7) på transporthjulet.
6. Det motsatte transporthjulet monteres med samme rekkefølge.

5.3 Montere stativføttene (05)

1. Snu transportstativet.
2. Fest stativføttene med skruer (05/1) på transportstativet (05/a).

5.4 Montere transportstativet på hakkeren (06)

1. Snu hakkeren.
2. Skyv transportstativ (06/1) inn i hullene på huset (06/2) (06/a).

6 IGANGSETTING

⚠ FARE! Fare for skader pga. skadde komponenter! Skadde komponenter kan føre til alvorlige skader og dødsulykker!

- Gjennomfør visuell kontroll før igangsetting og kontroller komponenter for funksjon.

⚠ ADVARSEL! Fare for personskader ved uforsvarlig håndtering! Uforsvarlig håndtering av apparatet kan føre til alvorlige personskader!

- Hakkeren skal kun brukes på jevnt, fast underlag og når den er montert stabilt. Under drift skal ikke apparatet vippes eller stilles på skrått.
- Vær oppmerksom på nasjonale forskrifter for driftstider.
- Dør ikke skjøteledningen over innkastet eller under utkastet.
- Før oppstart må du forsikre deg om at påfyllingssjakten er fri.

7 BETJENING

⚠ ADVARSEL! Fare for alvorlige skader!

Det er fare for alvorlige personskader hos barn, personer med begrensede fysiske, sensoriske eller mentale evner, personer med manglende erfaring og kunnskaper samt hos personer som ikke er kjent med betjeningsanvisningene.

- Du må alltid gi tillatelse at personer slik som nevnt ovenfor, får bruke apparatet.
- Følg lokale forskrifter mht. aldersgrense for brukere.

7.1 Koble til støpselet

1. Koble nettkabelen til hakkeren (01/11) til en skjøteledning.
2. Kontroller at skjøteledningen sitter godt.
3. Koble skjøteledningen til stikkkontakten i huset.

7.2 Slå på motoren (07)

⚠ ADVARSEL! Fare for skader på maskinen ved ufagmessig betjening! Feil håndtering kan føre til skader på maskinen!

- Tilfør materialet som skal hakkes først når apparatet allerede er innkoblet.
- Etter utkobling av apparatet skal man ikke lenger fylle på med materiale som skal hakkes.

1. Trykk På-bryteren (07/1).

7.3 Slå av motoren (07)

1. Trykk Av-bryteren (07/2).

7.4 Løse blokkering av knivskiven

⚠ ADVARSEL! Fare for personskader ved ukonsentrert arbeid! Utkastede deler kan føre til alvorlige personskader!

- Vær oppmerksom på deler som slenges ut, og hold ansiktet på avstand fra påfyllingstrakten.

⚠ FORSIKTIG! Fare for knuseskader ved åpning og lukking av huset! Det kan føre til skader på hender og fingre!

- Vær forsiktig med hender og fingre ved åpning og lukking av huset.

i MERK Ved lukking av huset må du sørge for riktig sete av husoverdelen i utsparingene på underdelen.

1. Koble ut hakkemaskinen.

2. Koble apparatet fra strømmettet.
3. Skru ut låseskruen (08/1) (08/a), og ta av huset (08/2) (08/b).
4. Fjern blokkering av materialet som skal fjernes.
5. Kontroller knivskiven og hakkekniven for skader.
6. Lukk huset, og skru låseskruen fast igjen.
7. Koble apparatet til strømmettet igjen.
8. Trykk på bryteren for overbelastningsbeskyttelse (07/3).
9. Slå på hakkeren igjen.

Hvis blokkeringen ikke løsner, henvend deg til vår kundeservice.

8 VEDLIKEHOLD OG PLEIE

⚠ FARE! Livsfare på grunn av elektrisk strøm! Ved kontakt spenningsførende deler består umiddelbar livsfare pga. strømstøt!

- Koble apparatet fra strømmettet før alle vedlikeholds-, pleie- og rengjøringsarbeider.

⚠ ADVARSEL! Fare for kuttskader. Fare for kuttskader ved inngripen i skarpe og bevegelige apparatdeler samt i skjæreverktøyet.

- Slå alltid av apparatet før vedlikeholds-, pleie- og rengjøringsarbeider. Koble apparatet fra strømmettet.
- Bruk alltid vernehansker ved vedlikeholds-, stelle- og rengjøringsarbeider.

⚠ ADVARSEL! Fare for personskader ved reparasjonsarbeider. Feil utførte reparasjoner kan føre til alvorlige personskader i tillegg til skader på maskiner.

- Få reparasjonsarbeider utført bare av serviceverkstedene til produsenten eller av autoriserte forhandlere.

- Kontroller hakkeren etter bruk for slitasje og skift eventuelt ut skadde komponenter.
- Lufteslissene holdes fri for rusk eller avleiringer.
- Bruk kun reservedeler som produsenten har foreskrevet.

8.1 Hakkekniv

Å oppnå en optimal hakkekapasitet og for å hindre skade på apparatet, må knivene skiftes regelmessig.

- Bytt alltid knivene parvis.
- Trekk alltid til skruene.

- Ikke arbeid med sløve kniver.

8.2 Skifte/vende hakkekniv (08-10)

1. Slå av hakkeren og koble den fra strømmettet.
2. Skru ut låseskruen (08/1) og ta av huset (08/2).
3. Drei knivskiven (09/a) til sekskantskruen er synlig gjennom hullet på ledeplaten (09/1).
4. Løsne sekskantskruene (10/1) ved hjelp av den medfølgende sekskantnøkkelen, og ta den ut.
5. Ta ut kniven (10/2) og snu den. Skift kniven når den er uskarp på begge sider.
6. Fest kniven med sekskantskruene, og snu eller skift det andre bladet.
7. Lukk huset, og skru låseskruen fast.

8.3 Stell

- Smuss og rester av hakket materiale fjernes etter bruk.
- Ikke rengjør apparatet med rennende vann eller høytrykkspyler.
- Ikke bruk rengjørings- hhv. løsemiddel.

- For rengjøring, bruk en myk børste eller klut.
- Spray med en biologisk nedbrytbar olje innvendig i huset for å beskytte mot korrosjon.

9 OPPBEVARING

Rengjør hakkeren etter bruk. Oppbevar på et tørt sted som kan låses og som er utenfor rekkevidden til barn.

Ved overvintring, gjennomfør følgende arbeider:

1. Slå av apparatet og koble det fra strømmettet.
2. Vent til knivskiven står stille.
3. Skru ut låseskruen (08/1) (08/a), og ta av huset (08/2) (08/b).
4. Fjern grovt og fuktig materiale fra innsiden av hakkeren.
5. Lukk huset, og skru låseskruen fast.
6. Lagre hakkeren stående.

10 FEILSØKING

MERK Ved feil som ikke er oppført i denne tabellen, eller som du ikke selv kan utbedre, henvend deg til vår kundeservice.

Feil	Mulig årsak	Løsning
Motoren starter ikke.	Feil på stikkkontakten i huset.	Bruk en annen stikkontakt i huset.
	Skjøteledning skadet.	Kontroller ledningen, bytt ved behov.
Apparatet trekker ikke inn materialet som skal hakkes.	Opphopning i knivenheten.	Fjern ev. rusk fra knivenheten.
	Knivenheten tilstoppet av vått materiale.	Løsne tilstoppingen ved mating av grener.
Materialet som skal hakkes blir ikke korrekt gjenomskåret.	Kniv sløv eller skadet	Snu eller skift kniven.
Motoren stopper.	Motorvern Bryteren har utløst ved overbelastning eller blokkering av knivskiven.	Etter ca. fem minutter kjøletid kan motoren slås på igjen.
Uvanlig støy, klapping på apparatet.	Skruer på motoren, motorfestet, understellet eller knivenheten er løse.	Stram til skruer.

11 TRANSPORT

Transporter hakkeren kun med lukket og låst hus.

1. Slå av motoren og vent til knivskiven har stanset.
2. Deretter kobles apparatet fra strømmettet.
3. Hold hakkeren i håndtaket (01/7) og plasser apparatet litt på skrå.

4. For å flytte til neste plassering, trekk apparatet bak deg. Pass på underlaget slik at apparatet ikke velter under transport.

12 AVFALLSHÅNTERING

Merknad om WEE-direktivet



■ Elektro- og elektronikkapparater hører ikke til i husholdningsavfallet, men skal tilføres atskilt for avfallshåndtering eller deponering.

■ Eiere eller brukere av elektro- og elektronikkapparater er forpliktet av lov til retur etter avsluttet bruk av apparatene.

Symbolet med søppelspann med strek over betyr at elektro- og elektronikkapparater ikke kan kastes i husholdningsavfallet.

Elektro- og elektronikkapparater kan leveres gratis inn på følgende steder.

■ offentlige avfallshånderings- eller innsamlingssteder (f.eks. kommunale renovasjonsstasjoner)

■ butikker for elektroapparater (fysiske og virtuelle) såfremt butikken er forpliktet til retur eller tilbyr dette frivillig.

Dette gjelder bare for apparater som er installert og solgt i EU-landene og som underligger kravene i EU-direktivet 2012/19/EU. I landene utenfor Den europeiske union kan avvikende bestemmelser for avfallsbehandling av elektro- og elektronikkapparater gjelde.

13 KUNDESERVICE/SERVICE

Ved spørsmål om garanti, reparasjon eller reservedeler henvend deg til det nærmeste AL-KO-serviceverkstedet. Dette finner du på Internett på følgende adresse:

www.al-ko.com/service-contacts

14 GARANTI

Vi utbedrer eventuelle material- eller produksjonsfeil på maskinen innenfor den lovmessige foreldelsesfristen for mangelskrav ved at vi velger å foreta en reparasjon eller levere et nytt produkt. Foreldelsesfristen fastlegges ut fra gjeldende lovgivning i landet hvor maskinen ble kjøpt.

Vår garanti gjelder kun ved:

- overholdelse av bruksanvisningen
- Sakkyndig behandling
- Bruk av originale reservedeler

Garantien gjelder ikke ved:

- Egenutførte reparasjonsforsøk
- Egenutførte tekniske endringer
- Ikke tiltenkt bruk

Følgende omfattes ikke av garantien:

- Lakkskader som skyldes normal slitasje
- Slitasjedeler som på reservedelskortet er merket med xxxxxx (x) ramme

Garantitiden begynner å løpe med kjøpet til den første sluttbrukeren. Fakturadatoen er utslagsgivende. Ved garantikrav henvender du deg til din forhandler eller til nærmeste autoriserte kundeservice med denne garantierklæringen og den originale kvitteringen. De lovbestemte mangelfordringene fra kjøper overfor selger forblir uberørt gjennom denne erklæringen.

KÄÄNNÖS ALKUPERÄISESTÄ KÄYTTÖOHJEESTA

Sisällysluettelo

1	Erityiset turvallisuusohjeet	126	11	Kuljetus.....	132								
2	Tietoa käyttöohjeesta	126	12	Hävittäminen	133								
2.1	Kansilehden symbolit	126	13	Asiakaspalvelu ja huolto.....	133								
2.2	Merkkien selitykset ja huomiosanat ...	127	14	Takuu ja tuotevastuu	133								
3	Tuotekuvaus	127	1 ERITYISET TURVALLISUUSOHJEET										
3.1	Käyttötarkoitus	127	Kahdeksan vuotta täyttäneet lapset, henkilöt, joiden fyysiset tai henkiset kyvyt tai aistitoiminnot ovat alentuneet tai joilta puuttuu vaadittava kokemus ja tieto, voivat käyttää tätä laitetta, jos heitä valvotaan tai opastetaan laitteen turvallisessa käytössä ja he ovat ymmärtäneet siitä aiheutuvat vaarat. Lapset eivät saa leikkiä laitteella. Lapset eivät saa suorittaa käyttäjän tehtäviksi tarkoitettuja puhdistus- ja huoltotöitä ilman valvontaa.										
3.2	Mahdollinen ennakoitavissa oleva väärä käyttö.....	127	Henkilöillä, joiden rajoitukset ovat hyvin suuria ja monimutkaisia, voi olla tässä annettuja ohjeita laajempia tarpeita.										
3.3	Jäännösriskit	127	2 TIETOA KÄYTTÖOHJEESTA										
3.4	Laitteessa käytettävät merkinnät.....	127	<ul style="list-style-type: none"> ■ Saksankielinen versio on alkuperäinen käyttöohje. Kaikki muut kieliversiot ovat alkuperäisen käyttöohjeen käännöksiä. ■ Säilytä käyttöohje aina siten, että voit tarvittaessa tarkistaa siitä tarvitsemasi laitetta koskevat tiedot. ■ Luovuta käyttöohje aina laitteen mukana. ■ Lue käyttöohjeeseen sisältyvät turvallisuusohjeet ja varoitukset ja noudata niitä. 										
3.5	Turvalaitteet ja suojukset	128	2.1 Kansilehden symbolit										
3.6	Sähkötekniset vaatimukset	128	<table border="1"> <thead> <tr> <th>Symboli</th> <th>Merkitys</th> </tr> </thead> <tbody> <tr> <td></td> <td>Lue tämä käyttöohje ehdottomasti huolellisesti läpi ennen käyttöönottoa. Käyttöohjeen lukeminen on laitteen turvallisen ja häiriöttömän käytön edellytys.</td> </tr> <tr> <td></td> <td>Käyttöohje</td> </tr> <tr> <td></td> <td>Sähköiskujen välttämiseksi älä vaurioita sähköjohtoa tai katkaise sitä!</td> </tr> </tbody> </table>			Symboli	Merkitys		Lue tämä käyttöohje ehdottomasti huolellisesti läpi ennen käyttöönottoa. Käyttöohjeen lukeminen on laitteen turvallisen ja häiriöttömän käytön edellytys.		Käyttöohje		Sähköiskujen välttämiseksi älä vaurioita sähköjohtoa tai katkaise sitä!
Symboli	Merkitys												
	Lue tämä käyttöohje ehdottomasti huolellisesti läpi ennen käyttöönottoa. Käyttöohjeen lukeminen on laitteen turvallisen ja häiriöttömän käytön edellytys.												
	Käyttöohje												
	Sähköiskujen välttämiseksi älä vaurioita sähköjohtoa tai katkaise sitä!												
3.6.1	Verkkoliitäntä	128											
3.6.2	Virtajohto	128											
3.7	Tuotteen yleiskuva (01).....	129											
3.8	Toimituksen sisältö (02)	129											
4	Turvallisuusohjeet.....	129											
5	Asennus.....	130											
5.1	Kuljetustelineen asennus (03).....	130											
5.2	Kuljetuspyörien asennus (04).....	130											
5.3	Tukijalkojen asennus (05)	130											
5.4	Kuljetustelineen asennus silppuriin (06).....	130											
6	Käyttöönotto.....	130											
7	Käyttö.....	131											
7.1	Virtapistokkeen liitäntä	131											
7.2	Moottorin käynnistäminen (07).....	131											
7.3	Moottorin sammuttaminen (07)	131											
7.4	Leikkuuterän tukkeuman irrottaminen	131											
8	Huolto ja hoito	131											
8.1	Silppurin terä	131											
8.2	Silppurin terän vaihto/käöntäminen (08-10).....	132											
8.3	Kunnossapito	132											
9	Säilytys	132											
10	Ohjeet häiriötilanteissa	132											

2.2 Merkkien selitykset ja huomiosanat

⚠ VAARA! Tarkoittaa välittömän vaaran aiheuttavaa tilannetta, joka aiheuttaa kuoleman tai vakavan loukkaantumisen, jos sitä ei vältetä.

⚠ VAROITUS! Tarkoittaa mahdollisesti vaarallista tilannetta, joka voi aiheuttaa kuoleman tai vakavan loukkaantumisen, jos sitä ei vältetä.

⚠ VARO! Tarkoittaa mahdollisesti vaarallista tilannetta, joka voi aiheuttaa lievän tai keskivaikean loukkaantumisen, jos sitä ei vältetä.

HUOMAUTUS! Tarkoittaa tilannetta, joka voi aiheuttaa aineellisia vahinkoja, jos sitä ei vältetä.

i HUOMAUTUS Lisätietoja laitteesta ja sen käytöstä.

3 TUOTEKUVAUS

3.1 Käyttötarkoitus

Tämä laite on tarkoitettu halkaisijaltaan enintään 40 mm:n kokoisten oksien ja pensaiden silppuamiseen.

Laite on tarkoitettu ainoastaan yksityiskäyttöön. Kaikenlainen muu käyttö ja laitteeseen tehtävät muutokset ja lisäykset katsotaan käyttötarkoituksesta poikkeavaksi käytöksi, jonka seurauksena on takuun raukeaminen, vaatimustenmukaisuuden menettäminen (CE-merkintä) sekä valmistajan kaikenlaisen vastuun raukeaminen käyttäjälle tai ulkopuolisille aiheutuvista vahingoista.

P40: Jatkuva käyttö keskeytyksillä

Laitetta voi käyttää jatkuvasti, mutta korkealla kuormituksella tapahtuu säännöllisiä keskeytyksiä. Jos laitetta käytetään liian pitkään korkealla kuormituksella, ylikuormitussuoja sammuttaa laitteen. Laite on testattu ja hyväksytty käytettäväksi täydellä teholla 40 sekunnin ajan, jonka jälkeen seuraa 60 sekunnin tyhjäkäynti.

3.2 Mahdollinen ennakoitavissa oleva väärä käyttö

- Laitetta ei ole tarkoitettu ammattimaiseen käyttöön eikä maa- ja metsätalouskäyttöön.
- Laitetta ei saa käyttää sateella.
- Turvalaitteita ei saa irrottaa tai ohittaa.

3.3 Jäännösriskit

Asianmukaisesti käytettynäkin laitteeseen liittyy aina tiettyjä jäännösriskejä, joita ei voida kokonaan sulkea pois. Laitteen tyyppin ja rakenteen

vuoksi seuraavia jäännösriskejä voi esiintyä käytötavan mukaan:

- Sinkoavan leikkuujätteen aiheuttamat vammat
- Leikkuujätehiukkasten hengittämisen aiheuttamat vammat
- Silppuamiskoneistoon koskettamisen aiheuttamat vammat
- Laitteen kaatumisen aiheuttamat vammat

3.4 Laitteessa käytettävät merkinnät

Symboli	Merkitys
	Käsittele erityisen varovasti!
	Lue käyttöohje ennen käyttöönottoa!
	Pidä kädet ja jalat loitolla silppurikoneistosta!
	Muiden henkilöiden oleskelu vaara-alueella on kielletty!
	Noudata turvaetäisyyttä!
	Irrota laite verkosta aina ennen huoltotöitä tai jos johto on vaurioitunut tai katkennut.
	Sammuta moottori ennen kaikkia laitteen parissa tehtäviä töitä.

Symboli	Merkitys
	Käytä suojalaseja ja kuulonsuojaimia.
	Käytä käsineitä.
	Suojattava kosteudelta.

3.5 Turvalaitteet ja suojukset

VAROITUS! Loukkaantumisvaara. Vialliset turvalaitteet ja suojukset sekä turvalaitteiden ja suojusten poistaminen käytöstä voivat aiheuttaa vakavia vammoja.

- Korjauta vialliset turvalaitteet ja suojukset.
- Älä koskaan poista turvalaitteita tai suojuksia toiminnasta.

Moottorin suojaus

Moottorin suojaus katkaisee virran, jos laite ylikuormittuu. Tällöin kytkin (07/3) työntyy esiin ohjauspaneelistä. Suojauskytkimen voi työntää takaisin kotelon sisään n. 5 minuuttia kestävän jäähtyysvaiheen jälkeen, ja laitteen voi käynnistää uudelleen. Jos kytkin ei pysy itsestään alas painettuna, pidennä moottorin jäähtyysaikaa. Jos ongelma ei poistu, laite on toimitettava korjaamoon.

Uudelleenkäynnistysoja

Laite on varustettu turvallisuuden vuoksi alijännitesuojalla, joka kytkee laitteen automaattisesti pois päältä virran katketessa. Kun virran syöttö laitteeseen palautuu, se ei käynnisty automaattisesti. Käynnistä se uudelleen painamalla virtakytkintä (07/1).

Silppurin yläosan suojaus

Silppurin yläosassa on suojauskytkin, joka katkaisee virran, kun lukitusruuvi (01/8) vedetään ulos. Moottori suojataan näin tahattomalta käynnistyksestä.

Laitteen voi käynnistää vasta, kun runko (01/1) on asennettu ja lukitusruuvi on kiristetty kiinni.

3.6 Sähkötekniset vaatimukset

3.6.1 Verkkoliitäntä

VAARA! Sähköiskuvaara, jos käytetään ilman vikavirtasuojakytkintä. Jos laitetta käytetään ilman verkkovirtaliitännässä olevaa vikavirtasuojakytkintä, seurauksena voivat olla sähköiskun aiheuttamat vakavat vammat tai jopa kuolema.

- Tarkista ennen laitteen liittämistä, onko verkkovirtaliitännässä vikavirtasuojakytkin enintään 0,03 A:n vikavirralla.
- Jos et pysty varmistamaan, onko vikavirtasuojakytkintä: Käytä ylimääräistä kannettavaa vikavirtasuojalaitetta kytketyllä suojaajohtimella (PRCD-vikavirtasuojakytkin).
- Verkkojännite, katso tekniset tiedot. Mitään muuta verkkojännitettä ei saa käyttää!

3.6.2 Virtajohto

VAROITUS! Sähköiskun aiheuttama loukkaantumisvaara. Vaurioitunut virtajohto voi aiheuttaa sähköiskun ja sitä kautta vakavia vammoja.

- Varmista, ettei virtajohto ole vaurioitunut tai katkennut.
- Käytä ainoastaan standardin DIN 57282 osan 817 / VDE 0282 osan 817 mukaisia laatuluokan H05RN-F kumipäälysteisiä johtoja yhdessä kumipäälysteisten pistokkeiden kanssa, johdinten poikkipinta-alan on oltava vähintään 1,5 mm² (230 V: 3 x 1,5 mm², 400 V: 5 x 1,5 mm²). Johto ei saa olla kevyempää tyyppiä. Vain Iso-Britannia: Kumipäälysteinen johto, tyyppi BS 6500 (1984), taulukko 16 PVC 3 core flex, 300/500 V HOS VV-F, kumipäälystetyn pistokkeen kanssa, suojattu 13 A:n sulakkeella.
- Johdon sallittu enimmäispituus on 50 m. Tätä pidempi johto heikentää moottorin tehoa ja siten puunhalkaisukoneen toimintatehoa.
- Virtajohdon, verkkopistokkeen ja kytkentärasian on oltava vaurioitumattomia. Viallista virtajohtoa (jossa on esim. murtumia/halkeamia, viiltoja, puristumia tai taitoksia eristeessä) ei saa käyttää.
- Tarkista virtajohdon kunto aina ennen käyttöä.
- Suojaa virtajohtoa kuumuudelta ja teräviltä reunoilta. Pistoliitännät eivät saa olla alttiina kosteudelle.

- Älä irrota pistoketta pistorasiasta vetämällä verkkojohdosta.
- Jos virtajohto on vaurioitunut, irrota se heti verkkovirrasta.
- Virtajohdon, verkkopistokkeen ja kytkentärasian korjauksiin saa tehdä ainoastaan sähköalan ammattihenkilöt.

3.7 Tuotteen yleiskuva (01)

Nro	Osa
1	Runko
2	Jalusta
3	Tukijalka
4	Jalustan liitososa
5	Kuljetuspyörä
6	Syöttösuppilo
7	Kahva
8	Lukitusruuvi
9	Ylikuormitussuojakytkin
10	Virtakytkin
11	Verkkojohto, jossa vedonpoistin ja pistoke

3.8 Toimituksen sisältö (02)

Toimitus sisältää tässä mainitut osat. Tarkista, ovatko kaikki osat mukana:

Nro	Osa
1	Silppuri
2	Jalusta (2 kpl)
3	Jalustan liitososa
4	Painin
5	Tukijalka (2 kpl)
6	Pyöräkapseli (2 kpl)
7	Asennusosat sisältävä pussi ja käyttöohje
8	Keruusäkki
9	Kuljetuspyörä (2 kpl)
10	Kuusiokulma-avain

4 TURVALLISUUSHJEET

Käyttörajoitukset:

- Henkilöt, jotka ovat alkoholin, lääkkeiden tai huumausaineiden vaikutuksen alaisia, eivät saa käyttää laitetta.

Henkilönsuojaimet:

- Silmä- tai kuulovammojen välttämiseksi on käytettävä määräysten mukaista vaateetusta ja suojaruostusta.
- Vaatetuksen on oltava tarkoituksenmukainen (ihonmyötäinen), eikä se saa estää liikkumista. Pitkät hiukset on ehdottomasti suojattava hiusverkolla. Käytettävät henkilönsuojaimet:
 - Kuulosuojaimet
 - Suojalasit
 - Suojakäsineet
 - Turvajalkineet
 - Pitkät letkut

Työskentelyalue:

- Silppurin työskentelyalueella ei saa oleskella ylimääräisiä henkilöitä, lapsia tai lemmikkieläimiä.
- Silputtava materiaali ja muut esineet on siivottava pois työskentelyalueelta – kompastumisvaara.
- Laitteen käyttäjä on vastuussa muiden henkilöiden henkilö- tai esinevahingoista.
- Varmista hyvä valaistus työskentelyalueella.

Käyttöaika:

- Noudata asuinalueella kansallisia ja paikallisia meluntorjunta-asetuksissa määritettyjä sallittuja käyttöaikoja.
- Työskentele laitteella vain päivänvalossa tai hyvällä valaistuksella.

Käyttö:

- Älä työnnä käsiä suuaukkoon tai syöttösuppiloon!
- Leikkuuterä pyörii vielä sammutuksen jälkeen!
- Ota laite käyttöön vasta, kun asennus on suoritettu kokonaan ja täydellisesti.
- Suorita aina silmämääräinen tarkastus ennen laitteen käyttöä. Laitteen on oltava turvallinen käyttäjä.
- Älä koskaan työskentele yksin.
- Vahingoittuneet ja kuluneet osat on vaihdettava viipymättä.

- Käytä laitetta vain sen ollessa teknisesti valmistajan määräysten mukaisessa kunnossa.
- Älä käytä silppuria sateessa, lumisateessa, myrskyssä tai ukkosella (salamaniskun vaara!). Älä käytä silppuria märässä tai kosteassa ympäristössä.
- Älä ota silppurin turva- ja suojalaitteita pois käytöstä.
- Varmista aina silppurin vakaa alusta.
- Älä koskaan siirrä silppuria moottorin ollessa käynnissä.
- Älä koskaan siirrä silppuria, kun rungon yläosa on auki tai lukitsematta.
- Kun aiot siirtää silppurin toiseen paikkaan, sammuta ensin moottori, odota, että terä pysähtyy ja irrota laite verkkovirrasta.
- Kuljeta silppuria paikan vaihdon yhteydessä vain kahvasta.
- Varmista silputtaessa aina tukeva asento äläkä nojaa liian pitkälle eteenpäin.
- Älä täytä silppuria korotetulta paikalta.
- Irrota silppuri aina verkkovirrasta, kun se ei ole käytössä.

Käyttöhäiriön tai onnettomuuden yhteydessä:

- Irrota virtapistoke verkkovirrasta heti, jos virtajohto vioittuu tai katkeaa!
- Jos laitteeseen joutuu tai syötetään vieraita esineitä, jos kuuluu epätavallisia ääniä tai jos esiintyy tärinää, sammuta silppuri välittömästi ja irrota sähköverkosta. Toimi sen jälkeen seuraavasti:
 - Tarkasta vahingot.
 - Kiinnitä löysät tai irraliset osat uudelleen, esim. kiristä ruuvit.
 - Anna asiakaspalvelumme korjata tai vaihtaa kaikki vaurioituneet osat.

5 ASENNUS

⚠ VARO! Puutteellisen laitteen aiheuttama loukkaantumisvaara! Puutteelliset laitteet voivat aiheuttaa vammoja ja konevaurioita!

- Käytä laitetta vasta, kun sen asennus on suoritettu loppuun.

5.1 Kuljetustelineen asennus (03)

1. Työnnä jalustan päät (03/1) liitososaan (03/2) (03/a).
2. Aseta akseliputki (03/3) jalustan osien väliin.

5.2 Kuljetuspyörien asennus (04)

1. Työnnä pyöran akseli (04/1) jalustaan.
2. Työnnä sen jälkeen iso aluslaatta 10x20x1,5 (04/2) ja holkki (04/3) akselille.
3. Lopuksi työnnä kuljetuspyörä (04/4) holkkiin.
4. Työnnä aluslaatta 8x20x1,5 (04/5) kierteseen ja kiristä kuljetuspyörä mutterilla M8 (04/6).
5. Paina lopuksi pyöräkapseli (04/7) kuljetuspyörään.
6. Vastakkaisen pyöran asennus suoritetaan samassa järjestyksessä.

5.3 Tukijalkojen asennus (05)

1. Käännä kuljetusteline ylösalaisin.
2. Kiinnitä tukijalat ruuveilla (05/1) kuljetustelineeseen (05/a).

5.4 Kuljetustelineen asennus silppuriin (06)

1. Käännä silppuri ylösalaisin.
2. Työnnä kuljetusteline (06/1) rungon koloihin (06/2) (06/a).

6 KÄYTTÖÖNOTTO

⚠ VAARA! Vaurioituneiden osien aiheuttama loukkaantumisvaara! Vaurioituneet osat voivat aiheuttaa vakavia vammoja ja jopa kuoleman!

- Tarkista osat ennen käyttöönottoa silmämääräisesti ja tarkista niiden toimivuus.

⚠ VAROITUS! Huolimattoman käsittelyn aiheuttama loukkaantumisvaara! Laitteen huolimaton käsittely voi aiheuttaa vakavan loukkaantumisen!

- Käytä silppuria ainoastaan tasaisella, kiinteällä alustalla ja tukevasti asennettuna. Älä kalista tai aseta laitetta vinoon käytön aikana.
- Noudata paikallisia käyttöaikamääräyksiä.
- Älä ohjaa jatkojohtoa syöttöaukon yli tai pois-toaukon alta.
- Ennen käynnistystä on varmistettava, että syöttösuppilo on vapaa.

7 KÄYTTÖ

VAROITUS! Vakavien vammojen vaara!

Vakavien vammojen vaara, jos laitetta käyttävät lapset, sellaiset henkilöt, joiden fyysiset, sensoriset tai henkiset kyvyt tai kokemuksen tai tiedon puute estävät heitä käyttämästä laitetta turvallisesti, tai henkilöt, jotka eivät ole lukeneet käyttöohjetta.

- Älä koskaan anna edellä mainittujen henkilöiden käyttää laitetta.
- Noudata ehdottomasti käyttäjien ikärajoituksia koskevia paikallisia määräyksiä.

7.1 Virtapistokkeen liitäntä

1. Liitä silppurin verkkajohto (01/11) jatkojohtoon.
2. Tarkista, että jatkojohto on kunnolla kiinni.
3. Liitä jatkojohto talon verkkovirtaan.

7.2 Moottorin käynnistäminen (07)

HUOMAUTUS! Epäasianmukaisen käytön aiheuttama konevaurion vaara! Väärän käsittelyn seurauksena voi olla konevaurio!

- Syötä silputtava materiaali vasta, kun laite on käynnistetty.
- Älä täytä silputtavaa materiaalia enää laitteen sammuttamisen jälkeen.

1. Paina virtakytkintä (07/1).

7.3 Moottorin sammuttaminen (07)

1. Paina virtakytkintä (07/2).

7.4 Leikkuuterän tukkeuman irrottaminen

VAROITUS! Hajamielisen työskentelyn aiheuttama loukkaantumisvaara! Sinkoileva materiaali voi aiheuttaa vakavan loukkaantumisen!

- Varo ulossinkoavia kappaleita ja pidä kasvot etäällä syöttösuppilosta.

VARO! Puristumisvaara avattaessa ja suljettaessa runkoa! Seurauksena voi olla käsien ja sormien loukkaantumisvaara!

- Varo käsiä ja sormia, kun avaat tai suljet rungon.

HUOMAUTUS Rungon sulkemisen yhteydessä varmista, että rungon yläosa on oikeassa asennossa alaosan aukoissa.

1. Sammuta silppuri.
2. Irrota laite verkkovirrasta.

3. Vedä lukitusruuvi (08/1) ulos (08/a) ja irrota runko (08/2) (08/b).
4. Poista tukkiva silppu.
5. Tarkasta leikkuuterä ja silppurin terä vaurioiden varalta.
6. Sulje runko ja kiristä lukitusruuvi.
7. Kytke laite takaisin verkkovirtaan.
8. Paina ylikuormitussuojakytkintä (07/3).
9. Kytke silppuri takaisin päälle.

Jos tukos ei irtaudu, ota yhteyttä asiakaspalveluumme.

8 HUOLTO JA HOITO

VARO! VAARA! Sähköiskun aiheuttama hengenvaara! Jännitteisten osien koskettaminen aiheuttaa välittömän sähköiskusta johtuvan hengenvaaran!

- Irrota laite verkkovirrasta aina ennen huolto-, hoito- ja puhdistustöitä.

VAROITUS! Vaara – teräviä teriä. Viilto- vammojen vaara laitteen teräviä ja liikkuvia osia kosketettaessa.

- Kytke laite aina pois päältä ennen sen huoltamista, hoitamista tai puhdistamista. Erotta laite virtalähteestä.
- Käytä huolto-, hoito- ja puhdistustöiden aikana aina suojakäsineitä.

VAROITUS! Loukkaantumisvaara korjaustöissä. Korjaustöiden epäasiallinen suorittaminen voi aiheuttaa vakavia vammoja ja vaurioittaa laitetta.

- Vain valmistajan huoltopalvelu tai valtuutetut korjaamot saavat korjata laitteen!
- Tarkista silppurin kuluneisuus aina käytön jälkeen ja vaihda tarvittaessa vaurioituneet osat.
- Pidä tuuletusraot vapaina jäänteistä tai kertymistä.
- Käytä aina pelkästään valmistajan hyväksymiä varaosia.

8.1 Silppurin terä

Optimaalisen silpunta tuloksen saavuttamiseksi ja laitevaurioiden ennalta ehkäisemiseksi veitsiterä on vaihdettava säännöllisin väliajoin.

- Vaihda veitsi aina pareittain.
- Kiristä ruuvit aina tiukaksi.
- Älä työskentele tylsällä veitsiterällä.

8.2 Silppurin terän vaihto/kääntäminen (08-10)

1. Sammuta silppuri ja irrota se verkkovirrasta.
2. Vedä lukitusruuvi (08/1) ulos ja irrota runko (08/2).
3. Käännä leikkuuterää (09/a), kunnes kuusioruuvi näkyy ohjauslevyn aukon (09/1) läpi.
4. Löysää kuusioruuvit (10/1) toimitukseen sisältyvällä kuusiokulma-avaimella ja ota ne pois.
5. Irrota terä (10/2) ja käännä. Vaihda terä, jos se on molemmilta puolilta tylsä.
6. Kiinnitä terä kuusioruuveilla ja käännä tai vaihda toinen terä.
7. Sulje runko ja kiristä jälleen lukitusruuvi.

8.3 Kunnossapito

- Puhdista käytön jälkeen lika ja silppujäämät.
- Älä puhdista laitetta juoksevalta vedellä tai painepesurilla.
- Älä käytä puhdistusaineita tai liuottimia.
- Käytä puhdistamiseen pehmeää harjaa tai liinaa.

- Suojaa korroosiolta suihkuttamalla rungon sisäpuolelle biologisesti hajoavaa öljysuihkettä.

9 SÄILYTYS

Puhdista silppuri käytön jälkeen. Säilytä sitä kuivassa, lukittavassa paikassa poissa lasten ulottuvilta.

Ennen talvivarastointia suorita seuraavat toimenpiteet:

1. Sammuta laite ja irrota se verkkovirrasta.
2. Odota, kunnes leikkuuterä pysähtyy.
3. Vedä lukitusruuvi (08/1) ulos (08/a) ja irrota runko (08/2) (08/b).
4. Puhdista silppurin sisäosa karkeasta ja määstä silpusta.
5. Sulje runko ja kiristä jälleen lukitusruuvi.
6. Varastoi silppuri pystyasennossa.

10 OHJEET HÄIRIÖTILANTEISSA

i HUOMAUTUS Jos häiriötä ei ole mainittu tässä taulukossa tai et saa korjattua sitä itse, ota yhteyttä asiakaspalveluumme.

Häiriö	Mahdollinen syy	Ratkaisu
Moottori ei käynnisty.	Talon pistorasia on viallinen.	Käytä toista talon pistorasiaa.
	Jatkojohto on vaurioitunut.	Tarkasta johto ja vaihda tarvittaessa.
Laite ei vedä silputtavaa materiaalia sisään.	Leikkuuterän patouma.	Poista silputtava materiaali tarvittaessa leikkuuterästä.
	Leikkuuterä on tukkeutunut määstä materiaalista.	Irrota tukos syöttämällä oksamateriaalia.
Silputtava materiaali ei ole katkennut kunnolla.	Terä on tylsä tai vaurioitunut	Käännä tai vaihda terä.
Moottori pätkii.	Moottorin suojakytkin on lauennut ylikuormituksen tai leikkuuterän tuukoksen vuoksi.	Moottorin voi käynnistää uudelleen noin viiden minuutin jäähtymisajan jälkeen.
Epätavallisia ääniä tai kolinaa laitteesta.	Moottorin, sen kiinnityksen, konealustan tai leikkuuterän ruuvit ovat löysiä.	Kiristä ruuvit.

11 KULJETUS

Kuljeta silppuria vain, kun sen runko on suljettu ja lukittu.

1. Sammuta moottori ja odota kunnes leikkuuterä on pysähtynyt.
2. Irrota sen jälkeen laite verkkovirrasta.
3. Pidä kiinni silppurin kahvasta (01/7) ja kallista laitetta hieman vinoon.

4. Vaihda paikkaa vetämällä laitetta perässäsi. Varmista, että maasto on sellainen, ettei laite voi kaatua kuljetuksen aikana.

12 HÄVITTÄMINEN

Sähkö- ja elektroniikkalaitteita koskevaan lakiin liittyviä huomautuksia



- Käytöstä poistetut sähkö- ja elektroniikkalaitteet eivät kuulu sekajätteeseen, vaan ne on toimitettava erilliseen keräykseen!
- Sähkö- ja elektroniikkalaitteiden omistajat/käyttäjät ovat lain nojalla velvollisia palauttamaan laitteet, kun ne on poistettu käytöstä.

Yliviivattua jäteastiaa esittävä symboli tarkoittaa, että sähkö- ja elektroniikkalaitteita ei saa hävittää kotitalousjätteen mukana.

Käytöstä poistetut sähkö- ja elektroniikkalaitteet voidaan luovuttaa maksutta seuraaviin vastaanotopisteisiin:

- Kunnalliset jäte- tai keräyspisteet (esim. kuntien jäteasemat)

14 TAKUU JA TUOTEVASTUU

Jos laitteessa esiintyy lakisääteisenä tuotevastuuajana materiaali- tai valmistusvirheitä, meillä on oikeus valintamme mukaan joko korjata ne tai vaihtaa virheellinen osa uuteen. Tuotevastuun voimassaoloaika määräytyy laitteen ostomaan lainsäädännön mukaan.

Takuu on voimassa vain, kun:

- tätä käyttöohjetta noudatetaan
- laitetta käsitellään asianmukaisesti
- käytetään alkuperäisvaraosia.

Takuu raukeaa, jos:

- laitetta yritetään korjata omavaltaisesti
- laitteeseen tehdään omavaltaisia teknisiä muutoksia
- Laitetta käytetään sen käyttötarkoituksen vastaisesti.

Takuu ja tuotevastuu eivät koske:

- tavallisesta käytöstä johtuvia maalipinnan vaurioita
- kulutusosia, joita ei ole kehystetty varaosaluettelossa,

Takuu- ja tuotevastuuajaka alkaavat siitä, kun ensimmäinen loppukäyttäjän ostaa laitteen. Ratkaiseva on ostokuitin päivämäärä. Ota yhteys laitteen myyjään tai lähimpään valtuutettuun huoltopisteeseen ja esitä takuutodistus ja alkuperäinen ostokuitti. Edellä sanotulla ei ole vaikutusta ostajan oikeuteen esittää myyjälle tuotevastuulainsäädännön piiriin kuuluvia vaatimuksia.

- Sähkölaitteiden myyntipisteet (tavanomaiset liikkeet ja online-myyjät), jos kauppias on velvoitettu ottamaan laitteet vastaan tai tarjoavat tämän palvelun vapaaehtoisesti.

Nämä tiedot ovat voimassa vain laitteille, jotka asennetaan ja myydään Euroopan Unioniin kuuluvissa maissa ja joita koskee direktiivi 2012/19/EU. Euroopan unionin ulkopuolisissa maissa voi olla näistä poikkeavia määräyksiä sähkö- ja elektroniikkalaitteiden hävittämisestä.

13 ASIAKASPALVELU JA HUOLTO

Tuotevastuuta, korjauksia ja varaosia koskevissa kysymyksissä ota yhteyttä lähimpään AL-KO-huoltopisteeseen. Niiden yhteystiedot löytyvät internet-osoitteesta

www.al-ko.com/service-contacts

ORIGINALIOS NAUDOJIMO INSTRUKCIJOS VERTIMAS

Turinys

1	Specialios saugos nuorodos.....	134	8.3	Priežiūra	140
2	Apie šią naudojimo instrukciją	134	9	Laikymas	140
2.1	Tituliniame puslapyje esantys simboliai	134	10	Trikčių šalinimas.....	140
2.2	Simbolių paaiškinimai ir signaliniai žodžiai	135	11	Transportavimas.....	141
3	Gaminio aprašymas.....	135	12	Išmetimas	141
3.1	Naudojimas pagal paskirtį.....	135	13	Klientų aptarnavimo tarnyba / techninės priežiūros punktas	141
3.2	Galimi numatomi netinkamo naudojimo būdai	135	14	Garantija.....	141
3.3	Liekamoji rizika.....	135			
3.4	Ant įrenginio esantys simboliai.....	135			
3.5	Saugos ir apsauginiai įtaisai.....	136			
3.6	Reikalavimai, keliami elektros sistemai	136			
3.6.1	Tinklo jungtis.....	136			
3.6.2	Tinklo kabelis.....	136			
3.7	Gaminio apžvalga (01).....	137			
3.8	Komplektacija (02)	137			
4	Saugos nuorodos.....	137			
5	Montavimas	138			
5.1	Transportavimo stovo montavimas (03).....	138			
5.2	Transportavimo ratų montavimas (04).....	138			
5.3	Atramiųjų kojų montavimas (05).....	138			
5.4	Transportavimo stovo tvirtinimas prie smulkintuvo (06).....	138			
6	Paleidimas	138			
7	Valdymas	139			
7.1	Įjungimas į kištukinį lizdą.....	139			
7.2	Variklio įjungimas (07).....	139			
7.3	Variklio išjungimas (07).....	139			
7.4	Pjovimo disko atblokovimas	139			
8	Techninė priežiūra	139			
8.1	Smulkintuvo peiliai	140			
8.2	Smulkintuvo peilių keitimas / apsukimas (08-10).....	140			

1 SPECIALIOS SAUGOS NUORODOS

Šį prietaisą leidžiama naudoti vaikams nuo 8 metų ir asmenims, turintiems fizinę, jutiminę arba protinę negalią arba nepakankamai patirties bei žinių, leidžiama naudoti tik tada, kai jie yra prižiūrimi arba buvo instruktuoti, kaip saugiai naudoti prietaisą ir supranta su tuo susijusius pavojus. Vaikams žaisti su įrenginiu draudžiama. Valyti ir atlikti naudotojui numatytą techninę priežiūrą neprižiūrimiems vaikams draudžiama.

Asmenims, turintiems labai didelę ir kompleksinę negalią, gali turėti čia aprašytas instrukcijas viršijančius poreikius.

2 APIE ŠIĄ NAUDOJIMO INSTRUKCIJĄ

- Vokiška versija yra originali naudojimo instrukcija. Visos kitos kalbų versijos yra originalios naudojimo instrukcijos vertimai.
- Visada laikykite šią naudojimo instrukciją taip, kad visada galėtumėte ją paskaityti, kai reikės informacijos apie įrenginį.
- Perduokite įrenginį kitiems asmenims tik kartu su šia naudojimo instrukcija.
- Perskaitykite ir laikykite šioje naudojimo instrukcijoje pateiktą saugos ir įspėjamųjų nurodymų.

2.1 Tituliniame puslapyje esantys simboliai

Simbolis	Reikšmė
	Prieš eksploatuodami būtinai atidžiai perskaitykite šią naudojimo instrukciją. Tai yra saugaus darbo ir sklendaus valdymo sąlyga.

Simbolis	Reikšmė
	Naudojimo instrukcija
	Norėdami apsaugoti nuo elektros smūgio, nepažeiskite arba neperpjaukite tinklo kabelio!

2.2 Simbolių paaiškinimai ir signaliniai žodžiai

⚠ PAVOJUS! Nurodo gresiančią pavojingą situaciją, kurios neišvengus galimas mirtinas arba sunkus sužalojimas.

⚠ ĮSPĖJIMAS! Nurodo galimą pavojingą situaciją, kurios neišvengus galimas mirtinas arba sunkus sužalojimas.

⚠ ATSARGIAI! Nurodo galimą pavojingą situaciją, kurios neišvengus galimas lengvas arba vidutinio sunkumo sužalojimas.

⚠ DĖMESIO! Nurodo situaciją, kurios neišvengus galima materialinė žala.

ℹ NUORODA Specialios nuorodos dėl geresnio suprantamumo ir valdymo.

3 GAMINIO APRAŠYMAS

3.1 Naudojimas pagal paskirtį

Šis įrenginys skirtas maks. 40 mm skersmens šakoms ir krūmams smulkinti.

Šis prietaisas yra skirtas naudoti asmeniniame ūkyje. Bet koks kitoks naudojimas ir neleistinas permontavimas arba primontavimas laikomas naudojimu ne pagal paskirtį, todėl garantija tam pa negaliojanti ir netenkama atitikties (CE ženklų) bei gamintojas neprisiima atsakomybės už naudotojo arba trečiųjų asmenų patirtą žalą.

P40: Nepertraukiamas eksploatavimas su pertraukomis

Įrenginį galima eksploatuoti nepertraukiamai, tačiau, esant didelei apkrovai, su reguliariomis pertraukomis. Per ilgai eksploatuojant su didele apkrova, apsauga nuo perkrovos išjungia įrenginį. Įrenginys buvo išbandytas, eksploatuojant 40 s su visa apkrova ir po to 60 s tuščiąja eiga, bei leistas naudoti.

3.2 Galimi numatomi netinkamo naudojimo būdai

- Įrenginys neskirtas naudoti komerciniais tikslais bei žemės ir miškų ūkyje.
- Nenaudokite įrenginio lyjant lietuvi.
- Draudžiama išmontuoti arba atjungti įrenginio saugos įtaisus.

3.3 Liekamoji rizika

Net ir prietaisą naudojant pagal paskirtį negalima visiškai garantuoti, kad neliks jokios liekamosios rizikos. Dėl prietaiso konstrukcijos, priklausomai nuo naudojimo, galimi tokie potencialūs pavojai:

- Sužalojimai dėl nusviestos pjaunamos medžiagos
- Sužalojimai įkvėpus pjaunamos medžiagos dalelių
- Sužalojimai įkišus rankas į smulkinimo mechanizmą
- Sužalojimai apvirtus įrenginiui

3.4 Ant įrenginio esantys simboliai

Simbolis	Reikšmė
	Ypatingas atsargumas valdant!
	Prieš eksploatacijos pradžią perskaitykite naudojimo instrukciją!
	Laikykite rankas ir nuo smulkinimo mechanizmo!
	Pašaliniais asmenims liepkite pasišalinti iš pavojingos zonos!
	Laikykites saugaus atstumo.

Simbolis	Reikšmė
	Prieš atlikdami techninės priežiūros darbus arba esant pažeistam arba nutrukusiam kabeliui, įrenginį visada atjunkite nuo elektros tinklo.
	Prieš atlikdami darbus su prietaisu, išjunkite variklį.
	Naudokite akių ir klausos organų apsaugos priemones.
	Mūvėkite pirštines.
	Apsaugokite nuo šlapumo.

3.5 Saugos ir apsauginiai įtaisai

⚠️ ĮSPĖJIMAS! Pavojus susižaloti. Dėl pažeistų ir išjungtų saugos bei apsauginių įtaisų galima sunkiai susižaloti.

- Sugedusius saugos ir apsauginius įtaisus paveskite suremontuoti.
- Niekada neatjunkite saugos ir apsauginių įtaisų.

Variklio apsauginė relė

Variklio apsauginė relė atjungia variklį esant perkrovai. Tokiu atveju jungiklio (07/3) nebegalima įjungti valdymo skydelyje. Maždaug po 5 minučių atvėsimos fazės jungiklį galima vėl įspausti ir taip įjungti įrenginį. Jei jungiklis nelieka paspaustas, variklio atvėsimos laiką reikia pailginti. Jei problema išlieka, nuvežkite įrenginį į techninės priežiūros dirbtuves.

Įjungimo blokatorius

Įrenginiui apsaugoti jame yra sumontuotas 0-linės įtampos jungiklis, kuris automatiškai išjungia įrenginį nutrūkus elektros srovės tiekimui. Kai įrenginiui vėl pradeda tiekti elektros energija, įrenginys automatiškai neįsijungia. Norėdami atnaujinti eksploatavimą, paspauskite jį. jungiklį (07/1).

Apsauginis jungiklis smulkintuvo viršutinėje dalyje

Viršutinėje jungiklis, kuris išsijungia atsukant uždarymo varžtą (01/8). Taip variklis apsaugomas nuo neapdairaus įjungimo.

Įrenginį vėl galima įjungti tik sumontavus korpusą (01/1) ir priveržus uždarymo varžtą.

3.6 Reikalavimai, keliami elektros sistemai

3.6.1 Tinklo jungtis

⚠️ PAVOJUS! Elektros smūgio pavojus eksploatuojant be apsauginio nebalanso srovės jungiklio. Eksploatuojant prietaisą be apsauginio nebalanso srovės jungiklio tinklo jungtyje, dėl elektros smūgio galima patirti sunkių ir netgi mirtinų sužalojimų.

- Prieš prijungdami prietaisą patikrinkite, ar tinklo jungtyje nėra apsauginio nebalanso srovės jungiklio maks. 0,03 A nebalanso srovei.
- Jei apsauginio nebalanso srovės jungiklio nėra: naudokite papildomą mobilų apsauginį nebalanso srovės įtaisą su perjungtu apsauginiu laidu.
- Tinklo įtampą žr. techniniuose duomenyse. Nenaudokite kitokios tinklo įtamos!

3.6.2 Tinklo kabelis

⚠️ ĮSPĖJIMAS! Pavojus susižaloti dėl elektros smūgio. Sugedus tinklo kabeliui, galimi sunkūs sužalojimai dėl elektros smūgio.

- Įsitikinkite, kad tinklo kabelis nepažeistas arba neperpjautas.
- Naudokite tik H05RN-F kokybės guminius kabelius pagal DIN 57282, 817 dalį / VDE 0282, 817 dalį su guma aptrauktu kištukiniu įtaisu ir su ne mažesnio nei 1,5 mm² skersmens gyslomis (230 V: 3 x 1,5 mm², 400 V: 5 x 1,5 mm²). Kabelis negali būti lengvesnio tipo. Tik Didžiąjai Britanijai: BS 6500 (1984) tipo guminis kabelis, Table 16 PVC 3 „core flex“, 300/500 V HOS VV-F su guma aptrauktu kištukiniu įtaisu, apsaugotas 13 A.
- Maks. leidžiamas kabelio ilgis yra 50 m. Kai laidas ilgesnis, neigiamai veikiama variklio galia ir malkų skaldytuvo veikimas.
- Tinklo kabelis, tinklo kištukas ir jungiamoji dėžutė turi būti nepažeisti. Pažeistą tinklo kabelį (pvz., su įtrūkimais / išlūžimais, izoliacijos įpjovimais, suspaudimais arba sulenkimais) naudoti draudžiama.

- Kiekvieną kartą prieš paleisdami patikrinkite tinklo kabelio būklę.
- Saugokite tinklo kabelį nuo karščio ir aštrių briaunų. Saugokite kištukines jungtis nuo drėgmės.
- Niekada netraukite už tinklo kabelio, kad ištrauktumėte tinklo kištuką iš kištukinio lizdo.
- Pažeidimo atveju tinklo kabelį būtina iš karto atjungti nuo elektros maitinimo tinklo.
- Taisyti tinklo kabelį, tinklo kištuką ir jungiamąją dėžutę leidžiama tik specializuotai elektros įmonei.

3.7 Gaminio apžvalga (01)

Nr.	Konstrukcinė dalis
1	Korpusas
2	Pagrindas
3	Atraminė koja
4	Rėmo jungtis
5	Transportavimo ratas
6	Įdėjimo kanalas
7	Rankena
8	Uždarymo varžtas
9	Apsaugos nuo perkrovos jungiklis
10	Ij./išj. jungiklis
11	Tinklo kabelis su kabelio įtempimo mažinimo įtaisu ir kištuku

3.8 Komplektacija (02)

Komplektą sudaro čia išvardintos pozicijos. Patikrinkite, ar jos visos yra:

Nr.	Konstrukcinė dalis
1	Smulkintuvas
2	Pagrindas (2x)
3	Rėmo jungtis
4	Fiksatorius
5	Atraminė koja (2x)
6	Rato gaubtelis (2x)
7	Maišelis su montavimo dalimis ir naudojimo instrukcija
8	Surinkimo maišas

Nr.	Konstrukcinė dalis
9	Transportavimo ratas (2x)
10	Šešiabriaunis raktas

4 SAUGOS NUORODOS

Operatoriai:

- Įrenginio negali naudoti asmenys, apsvaigę nuo alkoholio, narkotikų arba veikiamieji medicamentų.

Asmens apsaugos priemonės:

- Siekiant išvengti akių bei klausos organų pažeidimų, būtina vilkėti taisyklėse numatytus drabužius ir naudoti apsaugos priemones.
- Drabužiai privalo būti tikslingi (priglundantys) ir nekludyti judesių. Esant ilgiems plaukams būtina nešioti plaukų tinklėlį. Asmens apsaugos priemonės yra:
 - klausos organų apsaugos priemonės,
 - apsauginiai akiniai,
 - darbo pirštinės,
 - apsauginiai batai,
 - ilgos kelnės.

Darbo zona:

- Smulkintuvo veikimo zonoje negali būti kitų asmenų, vaikų arba gyvūnų.
- Prižiūrėkite, kad darbo zonoje nebūtų smulkinamos medžiagos ir kitų daiktų – pavojus suklypti.
- Įrenginio naudotojas atsakingas už kitų asmenų sužalojimą arba turto sugadinimą.
- Pasirūpinkite geru darbo zonos apšvietimu.

Darbo laikas:

- Dirbdami apgyvendintose zonose laikykitės šalyje galiojančio ir savivaldybėje pagal apsaugos nuo triukšmo poveikio reglamentuojančius teisės aktus nustatytą darbo laiko.
- Įrenginį naudokite tik dieną arba esant geram apšvietimui.

Eksplotacija:

- Eksplotacijos metu nesilieskite prie piltuvo ir įdėjimo kanalo!
- Išjungus prietaisą peilio diskas dar veikia iš inercijos!
- Įrenginį vėl įjunkite tik tada, kai bus baigti montavimo darbai.

- Prieš pradėdami naudoti įrenginį, visada jį apžiūrėkite. Įrenginys privalo būti saugioje darbinėje būsenoje.
- Niekada nedirbkite vieni.
- Pažeistas arba susidėvėjęsias dalis būtina nedelsiant keisti.
- Įrenginį naudokite tik jam esant gamintojo nustatytos techninės būklės.
- Nevykdyskite smulkinimo darbų esant lietai, snigui arba audrai (žaibo pavojus!). Nenaudokite smulkintuvo drėgnoje ar šlapioje aplinkoje.
- Neišjunkite įrenginio saugos arba apsauginių įtaisų.
- Visada patikrinkite, ar įrenginys stovi saugiai.
- Niekada netransportuokite smulkintuvo su įjungtu varikliu.
- Įrenginio niekada netransportuokite su atidaryta arba neužblokuota smulkintuvo viršutine dalimi.
- Prieš keisdami prietaiso statymo vietą išjunkite variklį, palaukite, kol peilio diskas sustos ir atjunkite prietaisą nuo elektros tinklo.
- Keisdami buvimo vietą, smulkintuvą transportuokite tik už rankenos.
- Dirbdami visada atkreipkite dėmesį, ar stovite stabiliai ir nesilenkite per daug į priekį.
- Nedėkite smulkinamos medžiagos į smulkintuvą iš labai aukštai.
- Jei smulkintuvo nenaudojate jį visada išjunkite iš elektros tinklo.

Veikimo sutrikimas arba nelaimingas atsitikimas:

- Nedelsdami atjunkite tinklo kištuką nuo elektros srovės tinklo, jei tinklo kabelis buvo pažeistas ar trūko!
- Įtraukus svetimkūnį, esant neįprastų garsų arba vibracijai, smulkintuvą iš karto išjunkite ir atjunkite nuo tinklo. Po to atlikite tokius veiksmus:
 - Apžiūrėkite pažeidimą.
 - Vėl pritvirtinkite nepritvirtintas dalis, pvz., priveržkite varžtus.
 - Visas pažeistas dalis paveskite pakeisti arba suremontuoti klientų aptarnavimo tarnybai.

5 MONTAVIMAS

⚠ ATSAUGIA! Susižalojimo pavojus dėl iš dalies sukomplektuoto įrenginio! Iš dalies sukomplektuoti įrenginiai gali sukelti sužalojimus bei mašinos pažeidimus!

- Įrenginį eksploatuokite tik visiškai sumontuotą.

5.1 Transportavimo stovo montavimas (03)

1. Pagrindų (03/1) galus įstumkite į rėmo jungtį (03/2) (03/a).
2. Nustatykite pusašio gaubtą (03/3) tarp pagrindų

5.2 Transportavimo ratų montavimas (04)

1. Įstumkite rato ašį (04/1) į pagrindą.
2. Tada ant ašies užmaukite didelę poveržlę 10x20x1,5 (04/2) ir įvorę (04/3).
3. Užmaukite transportavimo ratą (04/4) ant įvorės.
4. Užmaukite poveržlę 8x20x1,5 (04/5) ant sriegio ir užfiksukite transportavimo ratą veržle M8 (04/6).
5. Užspauskite ant transportavimo rato gaubtelį (04/7).
6. Priešingoje pusėje esantis ratas montuojamas veiksmus atliekant ta pačia eilės tvarka.

5.3 Atraminų kojų montavimas (05)

1. Apsukite transportavimo stovą.
2. Pritvirtinkite atramines kojas varžtais (05/1) prie transportavimo stovo (05/a).

5.4 Transportavimo stovo tvirtinimas prie smulkintuvo (06)

1. Apsukite smulkintuvą.
2. Įstumkite transportavimo stovą (06/1) į korpuso (06/2) skyles (06/a).

6 PALEIDIMAS

⚠ PAVOJUS! Susižalojimo pavojus dėl pažeistų komponentų! Dėl pažeistų komponentų galimi sunkūs sužalojimai ar net mirtis!

- Prieš paleisdami atlikite apžiūrą ir patikrinkite komponentų veikimą.

⚠️ ĮSPĖJIMAS! Sužalojimų pavojus dėl aplaidaus elgesio! Dėl neapdairaus įrenginio naudojimo kyla sunkių sužalojimų pavojus!

- Smulkintuvą montuokite tik ant lygaus, tvirto ir stabilaus pagrindo. Įrenginiu veikiant, jo nepaverskite arba nestatykite į įstrižą padėtį.
- Laikykitės konkrečios šalies nuostatų dėl darbo laiko.
- Ilginančiojo kabelio nenutieskite per įdėjimo arba išmetimo sritį.
- Prieš paleisdami įsitinkite, kad įdėjimo kanale nieko nėra.

7 VALDYMAS

⚠️ ĮSPĖJIMAS! Sunkių sužalojimų pavojus!

Kyla pavojus, kad bus sunkiai sužaloti vaikai, asmenys su ribotais fiziniais, jutimais arba protiniais gebėjimais, asmenys, turintys nepakankamai patirties ir žinių, bei su naudojimo instrukcijomis nesusipažinę asmenys.

- Niekada neleiskite pirmiau nurodytiems asmenims naudotis įrenginiu.
- Būtinai laikykitės vietos reikalavimų dėl naudotojo amžiaus cenzo.

7.1 Įjungimas į kištukinį lizdą

1. Smulkintuvo (01/11) tinklo kabelį prijunkite prie ilginančio kabelio.
2. Patikrinkite, kaip ilginantis kabelis nutiestas.
3. Ilginantį kabelį prijunkite prie name esančio elektros tinklo.

7.2 Variklio įjungimas (07)

DĖMESIO! Variklio pažeidimai dėl netinkamo naudojimo! Netinkamai naudojant įrenginį, gali sugesti jo variklis!

- Smulkinamą medžiagą įdėkite tik tada, kai įrenginys jau bus įjungtas.
- Išjungę įrenginį, nebedėkite smulkinamos medžiagos.

1. Paspauskite įj. jungiklį (07/1).

7.3 Variklio išjungimas (07)

1. Paspauskite išj. jungiklį (07/2).

7.4 Pjovimo disko atblokavimas

⚠️ ĮSPĖJIMAS! Dirbant nesukoncentravus kyla pavojus susižaloti! Išsviestos dalys gali smarkiai sužaloti!

- Atkreipkite dėmesį į išsviestas dalis ir laikykite savo veidą toliau nuo pildymo piltuvo.

⚠️ ATSARGIAI! Suspaudimo pavojus atidarant ir uždaranč korpusą! Kyla pavojus susižaloti plaštakas ir pirštus!

- Atidarydami ir uždarydami korpusą, atkreipkite dėmesį į savo plaštakas ir pirštus.

📌 NUORODA Uždarydami korpusą, atkreipkite dėmesį į tai, kad viršutinė korpuso dalis būtų taisyklingoje padėtyje apatinės dalies angose.

1. Išjunkite smulkintuvą.
2. Atjunkite įrenginį nuo elektros tinklo.
3. Išsukite fiksavimo varžtą (08/1) (08/a) ir nuimkite korpusą (08/2) (08/b).
4. Ištraukite įrenginio blokuojančią smulkinamą medžiagą.
5. Patikrinkite peilio poveržlę ir smulkintuvo peilį, ar nėra pažeidimų.
6. Vėl uždarykite korpusą ir vėl prisukite fiksavimo varžtą.
7. Įrenginį vėl prijunkite prie elektros tinklo.
8. Paspauskite apsaugos nuo perkrovos jungiklį (07/3).
9. Vėl įjunkite smulkintuvą.

Jei nepavyksta atblokuoti mechanizmo, kreipkitės į mūsų techninės priežiūros tarnybą.

8 TECHNINĖ PRIEŽIŪRA

⚠️ PAVOJUS! Pavojus gyvybei dėl elektros srovės! Palietus įtampingąsias dalis, kyla tiesioginis pavojus gyvybei dėl elektros smūgio!

- Prieš atlikdami bet kokius techninės priežiūros, priežiūros ir valymo darbus, atjunkite įrenginį nuo elektros srovės tinklo.

⚠️ ĮSPĖJIMAS! Pavojus įsipjauti! Pavojus įsipjauti prisilietus prie aštriabriaunių ir judančių įrenginio dalių bei įkišus pirštus į pjovimo įrankius.

- Prieš atlikdami techninės priežiūros, priežiūros ir valymo darbus, visada išjunkite prietaisą. Atjunkite prietaisą nuo elektros srovės tinklo.
- Techninės apžiūros, priežiūros ir valymo darbų metu visada dėvėkite apsaugines pirštines.

⚠️ ĮSPĖJIMAS! Pavojus susižaloti atliekant remonto darbus. Netinkamai atliekant remonto darbus, galima sunkiai susižaloti ir gali būti pažeistas įrenginys.

- Paveskite remonto darbus tik gamintojo techninės priežiūros skyriams arba įgaliotoms specializuotoms įmonėms!

- Po naudojimo patikrinkite smulkintuvo sudėvėjimą ir, esant reikalui, pakeiskite pažeistus komponentus.
- Vėdinimo angose neturi būti likučių ir nuosėdų.
- Naudokite tik gamintojo nurodytas atsargines dalis.

8.1 Smulkintuvo peiliai

Norint gauti geriausią smulkinimo rezultatą ir siekiant išvengti pjovimo mechanizmo sugadinimo peilius reikia periodiškai pakeisti.

- Peilius visada keiskite poromis.
- Visada priveržkite varžtus.
- Nenaudokite atšipusių peilių.

8.2 Smulkintuvo peilių keitimas / apskimas (08-10)

1. Išjunkite smulkintuvą ir atjunkite jį nuo elektros tinklo.
2. Išsukite fiksavimo varžtą (08/1) ir nuimkite korpusą (08/2).
3. Sukite peilio poveržlę (09/a), kol šešiabriaunis varžtas bus matomas pro kreipiančiosios plokštės (09/1) skylę.
4. Atlaisvinkite šešiabriaunius varžtus (10/1) komplektacijoje esančiu šešiabriauniu raktu ir išimkite.
5. Ištraukite ir apverskite peilį (10/2). Peilį pakeiskite, jei jo abi pusės atšipusios.
6. Pritvirtinkite peilį šešiabriauniais varžtais bei apskukite arba pakeiskite antrąjį peilį.
7. Uždarykite korpusą ir prisukite fiksavimo varžtą.

8.3 Priežiūra

- Po naudojimo pašalinkite purvą ir smulkinamos medžiagos likučius.
- Įrenginio neplaukite tekančiu vandeniu ar aukšto slėgio plovimo įrenginiu.
- Nenaudokite valiklių arba tirpiklių.
- Valykite minkštu šepetiu arba šluoste.
- Norėdami apsaugoti nuo korozijos, korpuso vidų apipurškite biologiškai yrančia purškiamą alyva.

9 LAIKYMAS

Po naudojimo smulkintuvą nuvalykite. Laikykite sausoje, rakinamoje, vaikams neprieinamoje vietoje.

Prieš šaltąjį sezoną atlikite šiuos darbus:

1. Išjunkite įrenginį ir atjunkite jį nuo elektros tinklo.
2. Palaukite, kol peilio diskas sustos.
3. Išsukite fiksavimo varžtą (08/1) (08/a) ir nuimkite korpusą (08/2) (08/b).
4. Ištraukite iš viršutinės smulkintuvo dalies stambias šlapios medžiagos dalis.
5. Uždarykite korpusą ir prisukite fiksavimo varžtą.
6. Pastatykite stovintį smulkintuvą į laikymo vietą.

10 TRIKČIŲ ŠALINIMAS

! **NUORODA** Esant sutrikimų, kurie nėra nurodyti šioje lentelėje arba kurių negalite pašalinti savarankiškai, kreipkitės į mūsų klientų aptarnavimo tarnybą.

Sutrikimas	Galima priežastis	Sprendimas
Variklis neužsiveda.	Sugedo name esantis kištukinis lizdas.	Naudokite namuose kitą kištukinį lizdą.
	Pažeistas ilginantis kabelis.	Patikrinkite ir, jei reikia, pakeiskite kabelį.
Įrenginys neįtraukia smulkinamos medžiagos.	Sangrūda peilių bloke.	Prireikus pašalinkite smulkinamą medžiagą iš peilių bloko.
	Peilių blokas užsikišo dėl šlapios smulkinamos medžiagos.	Užsikimšusią vietą pašalinkite smulkindami šakas.
Medžiaga nesusmulkinama tinkamai.	Atšipo arba pažeistas peilis	Apverskite arba pakeiskite peilį.

Sutrikimas	Galima priežastis	Sprendimas
Variklis išsijungia.	Dėl perkrovos arba peilio disko užblokavimo išsijungė apsauginis variklio jungiklis.	Praėjus maždaug penkioms atvėsimu laiko minutėms, variklį galima įjungti vėl.
Neįprasti garsai, tarškėjimas įrenginyje.	Atsilaisvino variklio, jo tvirtinimo, važiuoklės arba peilių mazgo varžtai.	Priveržkite varžtus.

11 TRANSPORTAVIMAS

Transportuokite smulkintuvą tik uždarę ir užfiksuavę korpusą.

- Išjunkite variklį ir palaukite, kol pjovimo diskas sustos.
- Po to atjunkite įrenginį nuo elektros tinklo.
- Laikydami smulkintuvą už rankenos (01/7), šiek tiek paverskite įrenginį į nuožulnią padėtį.
- Norėdami perkelti į kitą vietą, įrenginį tempkite paskui save. Atkreipkite dėmesį į pagrindą, kad pervežant įrenginys nenuvirstų.

12 IŠMETIMAS

Nurodymai elektrinių ir elektroninių prietaisų įstatyme (vok. ElektroG)



- Panaudoti elektriniai ir elektroniniai prietaisai nėra buitinės atliekos, todėl jiems priskiriamos atskiros taisyklės arba išmetimas!
- Elektrinių ir elektroninių prietaisų savininkas arba naudotojas juos panaudojęs įstatymais yra įpareigotas juos grąžinti.

14 GARANTIJA

Galimus įrenginio medžiagų ar gamybos defektus įstatymų numatytu pretenzijų dėl trūkumų reiškimo senaties termino laikotarpiu mes šaliname savo nuožiūra remonto arba keitimo būdu. Senaties terminas nustatomas kiekvienu konkrečiu atveju pagal šalies, kurioje įrenginys buvo įsigytas, teisės aktus.

Mūsų garantinis įsipareigojimas galioja tik šiais atvejais:

- laikomasi šios naudojimo instrukcijos;
- įrenginys tinkamai naudojamas;
- naudojamos originalios atsarginės dalys.

Garantija netaikoma:

- dažų pažeidimams, atsiradusiems dėl normalaus dėvėjimosi,
- susidėvinčiosioms dalims, atsarginių dalių kortelėje [xxxxxx (x)] pažymėtoms rėmeliu.

Garantinis laikotarpis prasideda nuo dienos, kurią įrenginį pirmą kartą įsigyja galutinis vartotojas. Lemiami yra pirkimo dokumente nurodyta data. Kreipkitės su šia garantijos deklaracija ir originaliu pirkimo dokumentu į savo pardavėją arba artimiausią įgaliotąjį klientų aptarnavimo skyrių. Ši deklaracija nedaro įtakos įstatymais pagrįstoms pirkėjo pretenzijoms, kurias jis gali pareikšti pardavėjui.

Perbraukto atliekų konteinerio simbolis reiškia, kad elektrinius ir elektroninius prietaisus draudžiama išmesti su buitinėmis atliekomis.

Elektrinius ir elektroninius prietaisus galima nemokamai atiduoti šiose vietose:

- viešose teisėtose išmetimo ir surinkimo vietose (pvz., komunaliniuose ūkiuose);
- Elektrinių prietaisų pardavimo vietose (stacionariose ir internetu), jei pardavėjas yra įsipareigojęs priimti arba tai daro savanoriškai.

Šie teiginiai galioja tik įrenginiams, įrengtiems ir parduodamiems Europos Sąjungos šalyse ir kuriems taikoma 2012/19/ES direktyva. Ne Europos Sąjungos šalims gali galioti kitos panaudotų elektrinių ir elektroninių įrenginių utilizavimo nuostatos.

13 KLIENTŲ APTARNAVIMO TARNYBA / TECHINĖS PRIEŽIŪROS PUNKTAS

Iškilus klausimų dėl garantijos, remonto ir atsarginių dalių, kreipkitės į savo artimiausią techninės priežiūros punktą. Jį rasite internete tokiu adresu: www.al-ko.com/service-contacts

Garantija nustoja galioti šiais atvejais:

- bandoma savarankiškai remontuoti įrenginį;
- savarankiškai atliekami techniniai pakeitimai;
- įrenginys naudojamas ne pagal paskirtį.

ORIĢINĀLĀS LIETOŠANAS INSTRUKCIJAS TULKOJUMS

Saturs

1	Īpaši drošības norādījumi.....	142
2	Par šo lietošanas instrukciju	142
2.1	Simboli titullapā	142
2.2	Zīmju skaidrojums un signālvārdi.....	143
3	Izstrādājuma apraksts.....	143
3.1	Mērķim atbilstoša lietošana	143
3.2	Iespējamā nepareiza lietošana	143
3.3	Atlikušie riski	143
3.4	Simboli uz iekārtas	143
3.5	Drošības un aizsardzības ierīces	144
3.6	Elektrotehniskās prasības	144
3.6.1	Elektrotīkla savienojums	144
3.6.2	Strāvas vads.....	144
3.7	Izstrādājuma pārskats (01).....	145
3.8	Piegādes komplekts (02).....	145
4	Drošības norādījumi.....	145
5	Montāža	146
5.1	Transportēšanas rāmja uzstādīšana (03).....	146
5.2	Transportēšanas riteņu montāža (04).....	146
5.3	Balsta kājiņu uzstādīšana (05).....	146
5.4	Transportēšanas rāmja montāža uz smalcinātāja (06).....	146
6	Ekspluatācijas sākšana	146
7	Apkalpošana	147
7.1	Kontaktdakšas pievienošana elektrotīklam.....	147
7.2	Motora ieslēgšana (07)	147
7.3	Motora izslēgšana (07).....	147
7.4	Iestrēguša nažu diska atbrīvošana	147
8	Tehniskā apkope un tīrīšana	147
8.1	Smalcināšanas nazis	148
8.2	Smalcināšanas nazis nomaīņa/apgriešana (08-10).....	148
8.3	Kopšana	148
9	Glabāšana	148

10	Palīdzība traucējumu gadījumā.....	148
11	Transportēšana	149
12	Utilizācija	149
13	Klientu apkalpošanas dienests/serviss.....	149
14	Garantija.....	149

1 ĪPAŠI DROŠĪBAS NORĀDĪJUMI



Šo ierīci drīkst izmantot bērni no 8 gadu vecuma un vecāki bērni, kā arī personas ar ierobežotām fiziskām, maņu un garīgām spējām vai personas bez pieredzes un zināšanām, kad tiek nodrošināta uzraudzība vai ir sniegtas instrukcijas, kā droši lietot ierīci, un informācija par iespējamo apdraudējumu. Bērni nedrīkst ar ierīci spēlēties. Tīrīšanu un apkopi bez uzraudzības nedrīkst ļaut veikt bērniem.

Attiecībā uz personām, kurām ir ļoti sarežģīti un kompleksi spēju ierobežojumi, var būt nepieciešamas instrukcijas, kas nav aprakstītas šajā dokumentā.

2 PAR ŠO LIETOŠANAS INSTRUKCIJU

- Vācu valodā izdotā versija ir oriģinālā lietošanas instrukcija. Visas pārējās dokumentu versijas citās valodās ir oriģinālo lietošanas instrukciju tulkojumi.
- Vienmēr saglabājiet šo lietošanas instrukciju tādā stāvoklī, lai vēlāk varat tajā ieskatīties, ja būs nepieciešama informācija par ierīci.
- Nododiet ierīci citām personām tikai kopā ar šo lietošanas instrukciju.
- Izlasiet un ievērojiet šajā lietošanas instrukcijā sniegtos drošības un brīdinājuma norādījumus.

2.1 Simboli titullapā

Simbols	Skaidrojums
	Pirms lietošanas obligāti uzmanīgi izlasiet šo lietošanas instrukciju. Tas ir priekšnoteikums drošam darbam un lietošanai bez traucējumiem.
	Lietošanas instrukcija

Simbols	Skaidrojums
	Lai izvairītos no elektriskās strāvas trieciena, nesabojājiēt vai nepārgrieziet tīkla kabeli!

2.2 Zīmju skaidrojums un signālvārdi

⚠ BĪSTAMI! Norāda uz tiešu, bīstamu situāciju, kuras rezultātā, ja vien no tās neizvairīsieties, iestāsies nāve vai gūsiet smagas traumas.

⚠ BRĪDINĀJUMS! Norāda uz potenciāli bīstamu situāciju, kuras rezultātā, ja vien no tās neizvairīsieties, var iestāties nāve vai iespējams gūt smagas traumas.

⚠ ESJET PIESARDŽĪGI! Norāda uz potenciāli bīstamu situāciju, kuras rezultātā, ja vien no tās neizvairīsieties, iespējams gūt vieglas vai vidēji smagas traumas.

⚠ UZMANĪBU! Norāda uz potenciāli bīstamu situāciju, kuras rezultātā, ja vien no tās neizvairīsieties, iespējams materiālo zaudējumu risks.

ℹ NORĀDĪJUMS Īpaši norādījumi labākai izpratnei un manipulēšanai.

3 IZSTRĀDĀJUMA APRAKSTS

3.1 Mērķim atbilstoša lietošana

Šī ierīce ir paredzēta zaru un krūmu smalcināšanai (maksimālais diametrs līdz 40 mm).

Iekārta ir paredzēta izmantošanai privātā teritorijā. Jebkāda cita veida lietojums, kā arī neatļautas modifikācijas un papildināšana, tiek uzskatītas par ierīces nepareizu lietojumu un šādi tiek zaudēta garantija, kā arī nav spēkā atbilstības deklarācija (CE marķējums), un šādā gadījumā ražotājs neuzņemas atbildību par kaitējumu, kas nodarīta lietotājam vai kādai trešajai pusei.

P40: Nepārtraukta ekspluatācija ar pārtraukumiem

Ierīci iespējams lietota nepārtraukti, bet ar regulāriem pārtraukumiem augstas noslodzes gadījumā. Pārāk ilgas ekspluatācijas gadījumā ar augstu slodzi aizsargmehānisms pret pārslodzi izslēdz ierīci. Ierīce ir pārbaudīta un reģistrēta ekspluatācijai 40 sek. pilnā slodzē un pēc tam 60 sek. tukšgaitā.

3.2 Iespējamā nepareiza lietošana

- Ierīce nav paredzēta komerciālai izmantošanai, kā arī lietošanai lauksaimniecībā un mežsaimniecībā.
- Nelietot ierīci lietus laikā.
- Nedrīkst demontēt vai apiet ierīces drošības ierīces.

3.3 Atlikušie riski

Arī tad, ja ierīce tiek izmantota atbilstoši tās lietojumam, vienmēr saglabājas zināms risks, kuru nav iespējams paredzēt. Arī ierīces tips un konstrukcija atkarībā no lietojuma var būt saistīta ar turpmāk tekstā uzskaitītajiem potenciālajiem riskiem:

- Traumas, ko rada aizmests smalcināmais materiāls.
- Traumas, ko rada ieelpotas noļautā smalcināmā materiāla daļiņas.
- Traumas, ko rada roku ievietošana smalcināšanas mehānismā.
- Traumas, ko rada ierīces apgāšanās.

3.4 Simboli uz iekārtas

Simbols	Skaidrojums
	Izmantojot ierīci, ievērojiet īpašu piesardzību!
	Pirms lietošanas sākšanas izlasiet lietošanas instrukciju!
	Sargiet rokas un kājas no saskares ar smalcināšanas mehānismu!
	Izraidiet trešās personas no bīstamās zonas!
	Ievērojiet drošības distanci!

Simbols	Skaidrojums
	Atvienojiet kabeli no elektrotīkla pirms apkopes darbu veikšanas un gadījumos, kad kabelis ir nodilis vai atvienojies.
	Pirms visiem darbiem pie ierīces izslēdziet dzinēju.
	Lietojiet acu un ausu aizsargus.
	Valkājiet cimdus.
	Sargājiet no mitruma.

3.5 Drošības un aizsardzības ierīces

⚠ BRĪDINĀJUMS! Traumu risks. Bojātas un atslēgtas drošības un aizsardzības ierīces var būt iemesls smagām traumām.

- Bojātas drošības un aizsardzības ierīces ir jā-saremontē.
- Nekādā gadījumā neveidojiet drošības ierīču un aizsargierīču apvodus.

Motora aizsardzības slēdzis

Motora aizsardzības slēdzis izslēdzas pārslodzes gadījumā. Šajā gadījumā slēdzis (07/3) uz vadības pults izvirzās uz āru. Pēc 5 minūšu atdzesēšanas fāzes slēdzi var atkal iespiest uz iekšu un ierīci var atkal ieslēgt. Ja slēdzis pats par sevi nepaliek iespiests iekšā, pagariniet motora atdzesēšanas laiku. Ja problēmu neizdodas novērst, nogādājiet ierīci specializētā darbnīcā.

Aizsardzība pret atkārtotu palaišanu

Jūsu drošībai ierīce ir aprīkota ar 0 sprieguma slēdzi, kas automātiski izslēdz ierīci strāvas pārtraukuma gadījumā. Enerģijas padevei atjaunojoties, ierīce automātiski neieslēgsies. Lai atkal to ieslēgtu, piespiediet slēdzi (07/1).

Aizsardzības slēdzis uz smalcinātāja augšējās daļas

Smalcinātāja augšējā daļa ir aprīkota ar aizsardzības slēdzi, kas tiek izslēgts, izskrūvējot aizgriezni (01/8). Tādējādi motors tiek pasargāts no nejuaušas ieslēgšanās.

Ierīci var atkal ieslēgt tikai pēc korpusa (01/1) montāžas un aizgriežņa pievilkšanas.

3.6 Elektrotehniskās prasības

3.6.1 Elektrotīkla savienojums

⚠ BĪSTAMI! Elektriskā trieciena risks, lietojot ierīci bez paliekošās strāvas jaudas slēdža. Aprikojuma lietošana bez paliekošās strāvas jaudas slēdža var izraisīt smagas traumas vai nāvi elektriskās strāvas trieciena rezultātā.

- Pirms ierīces savienošanas ar elektrotīklu, pārbaudiet vai ir paliekošās strāvas jaudas slēdzis 0,03 A lielai strāvai elektriskajā ķēdē.
- Ja nevar noteikt vai ir pieejams automātiskais slēdzis: izmantojiet papildu pārvietojumu automātisko drošības slēdzi ar savienojamu aizsardzības pievadu.
- Tīkla spriegumu skatīt tehniskajos datos. Neļiet citu tīkla spriegumu!

3.6.2 Strāvas vads

⚠ BRĪDINĀJUMS! Traumu gūšanas risks, ko rada strāvas trieciens. Bojāts strāvas vads elektriskās strāvas trieciena rezultātā var izraisīt nopietnas traumas.

- Pārliedzinieties, vai strāvas vads nav pār-griezts vai bojāts.
- Lietojiet tikai H05RN-F kvalitātes gumijas kabeli saskaņā ar standartu DIN 57282, 817. daļu / VDE 0282, 817. daļu, kuram ir spraudnis ar gumijas pārklājumu un vadu šķēsgriezumu vismaz 1,5 mm² (230 V: 3 x 1,5 mm², 400 V: 5 x 1,5 mm²). Kabelis nedrīkst būt vieglāka tipa. Tikai Lielbritānijā: BS 6500 (1984) tipa gumijas kabelis, Table 16 PVC 3 core flex, 300/500 V HOS VV-F, kuram ir spraudnis ar gumijas pārklājumu, 13 A drošinātājs.
- Maksimālais pieļaujamais vada garums ir 50 m. Garāks vads pasliktina motora veiktspēju līdz ar to malkas skaldītāja darbību.
- Neizmantojot bojātu strāvas vadu, kontaktdakšu vai kontaktlīdzi. Neizmantojot bojātu strāvas vadu (piemēram, ar plaisām / plūsumiem, griezumiem, saspīestām vai ielocītām vietām izolācijas materiālā).

- Pirms katras lietošanas pārbaudiet strāvas vada stāvokli.
- Sargājiet strāvas vadu no karstuma iedarbības un asām malām. Nepieļaujiet mitruma nokļūšanu kontaktdakšu savienojumos.
- Nevelciet ierīci aiz vada, lai izņemtu kontaktdakšu no rozetes.
- Strāvas vada bojājuma gadījumā nekavējoties atvienojiet strāvas vadu no elektrotīkla.
- Strāvas vadu, kontaktdakšu un kontaktlīgzdu drīkst remontēt tikai kvalificēti elektriķi.

3.7 Izstrādājuma pārskats (01)

Nr.	Detaja
1	Korpuss
2	Pamatne
3	Balsta kāja
4	Rāmja savienojums
5	Transportēšanas ritenis
6	Savākšanas šahta
7	Rokturis
8	Aizgrieznis
9	Pārslodzes aizsardzības slēdzis
10	Iesl./izsl. slēdzis
11	Strāvas kabelis ar kabeļa izstiepšanās aizsardzību un kontaktdakšu

3.8 Piegādes komplekts (02)

Piegādes komplektācijā ietilpst turpmāk uzskaitītās detaļas. Pārbaudiet, vai komplektācijā ir iekļautas visas uzskaitītās detaļas:

Nr.	Detaja
1	Smalcinātājs
2	Kājas balsts (2x)
3	Rāmja savienojums
4	Piespiednis
5	Balsta kāja (2x)
6	Rumbas vāciņš (2x)
7	Maisiņš ar montāžas detaļām un lietošanas instrukciju
8	Savākšanas maiss

Nr.	Detaja
9	Transportēšanas ritenis (2x)
10	Sešstūratslēga

4 DROŠĪBAS NORĀDĪJUMI

Operators:

- Ierīci nedrīkst lietot personas, kas atrodas alkohola, narkotisko vielu reibumā vai zāļu ietekmē.

Personiskie aizsardzības līdzekļi:

- Lai nebojātu redzi un dzirdi, lietojiet speciālu apģērbu un aizsardzības līdzekļus.
- Apģērbam ir jābūt piemērotam (cieši jāpieguļ), un tas nedrīkst traucēt darbam. Ja jums ir gari mati, izmantojiet matu tīkliņu. Personiskie aizsardzības līdzekļi ir šādi:
 - Dzirdes aizsardzības līdzekļi
 - Aizsargbrilles
 - Darba cimdi
 - Aizsargapavi
 - Garas bikses

Darba zona:

- Zaru smalcinātāja darba zonā nedrīkst ielaist nepiederošas personas, bērnus vai dzīvniekus.
- Darba zonā nedrīkst atrasties smalcināmais materiāls un citi priekšmeti – pastāv risks pakļaut.
- Ierīces lietotājs ir atbildīgs par nelaimes gadījumiem, kuriem tika pakļautas citas personas vai īpašums.
- Nodrošiniet labu darba vietas apgaismojumu.

Darba laiks:

- Lietojot apdzīvotās vietās, strādājiet valsts un pašvaldības noteiktos darba laikos, ievērojot rīkojumus, kas attiecas uz aizsardzību pret trokšņiem.
- Strādājiet ar ierīci tikai dienas gaismā vai labā apgaismojumā.

Lietošana:

- Lietošanas laikā nepieskarieties tvirtnei un savākšanas šahtai!
- Diska nazis turpina griezties arī pēc ierīces izslēgšanas!
- Ierīci drīkst lietot tikai tad, kad tā ir pilnībā samontēta.
- Ierīces lietošanas laikā vienmēr veiciet vizuālu pārbaudi. Ierīcei ir jābūt darba kārtībā.

- Nestrādājiet viens pats.
- Bojātas vai nodilušas detaļas ir uzreiz jānomaina.
- Ierīci drīkst lietot tikai, ja tā ir ražotāja noteiktajā tehniskajā kārtībā.
- Neveiciet smalcināšanas darbus lietūs, sniega vētras vai negaisa laikā (zibens spēriena risks!). Nelietojiet smalcinātāju mitrā vai slapjā vidē.
- Drošības un aizsardzības ierīces nedrīkst atslēgt.
- Uzraugiet, lai ierīce vienmēr atrastos stabilā pozīcijā.
- Nekādā gadījumā netransportējiet ierīci, ja ir ieslēgts motors.
- Nekad netransportējiet ierīci ar atvērtu vai nepieskrūvētu smalcinātāja augšējo daļu.
- Mainot darba vietu, izslēdziet motoru, uzgaidiet, līdz pilnīgi apstājas diska nazis, un atvienojiet ierīci no elektrotīkla.
- Pārvietojot zaru smalcinātāju uz citu atrašanās vietu, turiet to vienīgi aiz roktura.
- Darba laikā ieņemiet stabilu pozīciju un nenoliecieties pārāk stipri uz priekšu.
- Nepiepildiet ierīci, kad tā ir paceltā pozīcijā.
- Kad nelietojat smalcinātāju, vienmēr atvienojiet to no elektrotīkla.

Darbības traucējuma vai negadījumu gadījumā:

- Ja strāvas vads ir bojāts vai pārrauts, nekavējoties atvienojiet kontaktdakšu no rozetes!
- Ievelkot svešķermeņus, dzirdot neparastus trokšņus vai sajūtot vibrācijas, nekavējoties izslēdziet smalcinātāju un atvienojiet to no elektrotīkla. Pēc tam rīkojieties sekojoši:
 - Pārbaudiet bojājumu.
 - Atkārtoti nostipriniet valīgās detaļas, piem., pievelciet skrūves.
 - Lūdziet klientu apkalpošanas dienestā nomainīt vai saremontēt visas bojātās detaļas.

5 MONTĀŽA

⚠ ESĪET PIESARDZĪGI! Izmantojot nenokomplektētu ierīci, pastāv traumu gūšanas risks! Nenokomplektētas ierīces izmantošana var novest pie traumām un ierīces bojājumiem!

- Ierīci drīkst izmantot tikai tad, ja tā ir pilnīgi samontēta.

5.1 Transportēšanas rāmja uzstādīšana (03)

1. Uzbīdīdēt (03/a) kāju balstu uzgali (03/1) uz savienojumiem ar rāmi (03/2).
2. Novietojiet smalcinātāja cauruli (03/3) kājas balsta vidū.

5.2 Transportēšanas riteņu montāža (04)

1. Nostipriniet riteņa asi (04/1) kājas balstā.
2. Pēc tam uzlieciet uz ass paplāksni 10x20x1,5 (04/2) un ieliktni (04/3).
3. Pēc tam uz ieliktna uzspiediet transportēšanas riteni (04/4).
4. Uzlieciet uz vītnes paplāksni 8x20x1,5 (04/5) un pēc tam pievelciet ar uzgriezni M8 (04/6) transportēšanas riteni.
5. Uzlieciet transportēšanas ritenim (04/7) rumbas vāciņu.
6. Pretējā transportēšanas riteņa montāžu veic tādā pašā secībā.

5.3 Balsta kājiņu uzstādīšana (05)

1. Apgrieziet transportēšanas rāmi ar lejas daļu uz augšu.
2. Pieskrūvējiet balsta kājiņas ar skrūvēm (05/1) pie transportēšanas rāmja (05/a).

5.4 Transportēšanas rāmja montāža uz smalcinātāja (06)

1. Apgrieziet smalcinātāju ar augšējo daļu uz leju.
2. Iespiediet (06/a) transportēšanas rāmja galus (06/1) atverēs ierīces korpusā (06/2).

6 EKSPLUATĀCIJAS SĀKŠANA

⚠ BĪSTAMI! Bojātas sastāvdaļas pakļauj traumu gūšanas riskam! Bojātas sastāvdaļas var novest pie nopietnām traumām vai nāves!

- Pirms ekspluatācijas sākšanas veiciet vizuālu apskati un pārbaudiet sastāvdaļu darbību.

⚠ BRĪDINĀJUMS! Nevērīgas rīkošanās rezultātā pastāv traumu gūšanas risks! Neuzmanīgi rīkojoties ar ierīci, rezultātā var būt nopietnas traumas!

- Smalcinātāju drīkst lietot tikai uz līdzenas, cietas virsmas un novietojiet to stabilā stāvoklī. Lietošanas laikā ierīci negāziet un neovietojiet slīpā stāvoklī.
- Ņemiet vērā attiecīgajā valstī spēkā esošos noteikumus, kas attiecināmi uz darbināšanas laiku.

- Nelaidiet pagarinātājkabli pāri iekraušanas un izkraušanas atverei.
- Pirms darba sākšanas pārliecinieties, vai materiāla ievietošanas atvere ir brīva.

7 APKALPOŠANA

⚠ BRĪDINĀJUMS! Nopietnu traumu risks!

Pastāv smagu traumu risks bērniem, cilvēkiem ar ierobežotām fiziskām, sensoriskām un garīgām spējām vai nepietiekamu pieredzi vai zināšanām par šo ierīci, vai arī cilvēkiem, kuri nav iepazinušies ar lietošanas instrukcijām.

- Nekādā gadījumā neļaujiet iepriekš minētajiem cilvēkiem lietot ierīci.
- Obligāti ievērojiet vietējos noteikumus par lietotāju vecuma ierobežojumiem.

7.1 Kontaktdakšas pievienošana elektroītklam

1. Savienojiet smalcinātāja strāvas vadu (01/11) ar pagarinātājkabli.
2. Pārbaudiet savienojumu ar pagarinātājkabli.
3. Pieslēdziet pagarinātājkabli māsaimniecības elektroītklam.

7.2 Motora ieslēgšana (07)

UZMANĪBU! Ierīces bojājumi nepareizas lietošanas rezultātā! Nepareizi lietojot ierīci, tai var rasties bojājumi!

■ Smalcināmo materiālu ievietojiet ierīcē tikai, kad tā ir ieslēgta.

- Pēc ierīces ieslēgšanas vairs neiepildiet smalcināmo materiālu.

1. Nospiediet ieslēgšanas pogu (07/1).

7.3 Motora izslēgšana (07)

1. Nospiediet izslēgšanas pogu (07/2).

7.4 Iestrēguša nažu diska atbrīvošana

⚠ BRĪDINĀJUMS! Neuzmanīgi strādājot, pastāv risks gūt traumas! Izsviestās daļas var radīt smagus ievainojumus!

- Uzmanieties no izsviestām daļām un netuviniet seju savācējvertnei.

⚠ ESIET PIESARDŽĪGI! Saspiešanas risks, atverot un aizverot ierīces korpusu! Šādi var gūt pirkstu un roku traumas!

- Atverot un aizverot korpusu uzmaniet savas rokas un pirkstus.

ⓘ NORĀDĪJUMS Aizverot korpusu, raugieties, lai korpusa augšdaļa iegultu pareizi korpusa apakšdaļas padziļinājumos.

1. Izslēdziet smalcinātāju.
 2. Atvienojiet ierīci no elektroītkla.
 3. Izskrūvējiet (08/a) fiksējošo skrūvi (08/1) un noņemiet (08/b) korpusu (08/2).
 4. Izņemiet iestrēgušo smalcināmo materiālu.
 5. Pārbaudiet, vai nažu diskam un smalcinātāja nazim nav bojājumu.
 6. Aizveriet korpusu un ieskrūvējiet fiksējošo skrūvi.
 7. Atkārtoti pieslēdziet ierīci elektroītklam.
 8. Nospiediet pārslodzes aizsardzības slēdzi (07/3).
 9. Atkārtoti ieslēdziet smalcinātāju.
- Ja aizsprostojumu nav iespējams novērst, vērsieties mūsu klientu apkalpošanas dienestā.

8 TEHNISKĀ APKOPE UN TĪRĪŠANA

⚠ BĪSTAMI! Briesmas dzīvībai saskarē ar elektrisko strāvu! Pieskaroties strāvu vadošām daļām, pastāv pēkšņas dzīvības briesmas elektriskā trieciena rezultātā!

- Pirms apkopes, kopšanas un remontdarbu veikšanas atvienojiet ierīci no elektroītkla.

⚠ BRĪDINĀJUMS! Sagriešanās risks. Sagriešanās risks satverot asas un rotējošas ierīces daļas, kā arī griezējinstrumentus.

- Pirms apkopes, kopšanas un tīrīšanas darbiem vienmēr izslēdziet ierīci. Atvienojiet ierīci no strāvas tīkla.
- Veicot apkopes, kopšanas un remontdarbus, vienmēr lietojiet aizsargcimdus.

⚠ BRĪDINĀJUMS! Traumu gūšanas risks remonta darbu laikā. Neatbilstoši remontā var radīt smagas traumas un ierīces bojājumus.

- Lūdziet remontdarbus veikt tikai ražotāja servisā vai arī pilnvarotās specializētājās darbnīcās!
- Pēc lietošanas pārbaudiet, vai smalcinātājam nav nodiluma pazīmju, un nomainiet visas bojātās detaļas.
- Uzturiet ventilācijas atveres tīras, lai tajās neuzkrātos gruži un neifrums kārta.
- Izmantojiet tikai ražotāja atļautās rezerves daļas.

8.1 Smalcināšanas nazis

Lai sasniegtu optimālus smalcināšanas rezultātus un nepieļautu iekārtas bojājumus, nazis ir jāmaiņa regulāros intervālos.

- Vienmēr mainiet nažus pa pāriem.
- Vienmēr cieši pieskrūvējiet skrūves.
- Nestrādājiet ar truliem nažiem.

8.2 Smalcināšanas naža nomainīšana (08-10)

1. Izslēdziet smalcinātāju un atvienojiet to no elektrotīkla.
2. Izskrūvējiet fiksējošo skrūvi (08/1) un noņemiet pārsegu (08/2).
3. Pagrieziet nažu disku (09/a) tā, lai caur deflektora atveri ir saskatāma seškanšu ligzdas skrūve (09/1).
4. Atskrūvējiet un izņemiet seškanšu ligzdas skrūves (10/1), izmantojot komplektācijā iekļauto seškanšu atslēgu.
5. Noņemiet un apgrieziet nazi (10/2) uz otru pusi. Nomainiet nazi, kad tas no abām pusēm ir kļuvis truls.
6. Pieskrūvējiet nazi ar seškanšu ligzdas skrūvēm un apgrieziet otro pusi otrajam nazim vai nomainiet to.
7. Aizveriet korpusu un ieskrūvējiet fiksējošo skrūvi.

8.3 Kopšana

- Pēc lietošanas notīriet visus netīrumus un smalcināšanas atlikumus.
- Ierīces tīrīšanai nedrīkst izmantot tekošu ūdeni vai augstspiediena tīrītāju.

- Nelietojiet tīrīšanas līdzekļus un šķidrīnātājus.
- Tīrīšanai izmantojiet tikai mīkstu birsti vai drānu.
- Korpusa iekšpuse aizsardzībai pret rūsū apsmidziniet ar bioloģiski noārdāmu izsmidzināmo eļļu.

9 GLABĀŠANA

Pēc lietošanas smalcinātāju ir nepieciešams iztīrīt. Uzglabājiet sausā, slēgtā un bērniem nepieejamā vietā.

Pirms uzglabāšanas ziemas periodā veiciet tālākminētos darbus:

1. izslēdziet ierīci un atvienojiet to no elektrotīkla;
2. uzgaidiet, līdz pilnībā apstājas diska nazis;
3. izskrūvējiet (08/a) fiksējošo skrūvi (08/1) un noņemiet (08/b) korpusu (08/2);
4. iztīriet no smalcinātāja iekšpuses liela izmēra smalcināmā materiāla daļas un mitru smalcināmo materiālu;
5. Aizveriet korpusu un ieskrūvējiet fiksējošo skrūvi.
6. Novietojiet smalcinātāju glabāšanai vertikālā stāvoklī.

10 PALĪDZĪBA TRAUČĒJUMU GADĪJUMĀ

I NORĀDĪJUMS Ja rodas bojājumi, kas nav uzskaitīti šajā tabulā, vai bojājumi, kurus nevarat novērst patstāvīgi, lūdzam sazināties ar mūsu servisa centru.

Problēma	Iespējamais iemesls	Risinājums
Motoru nevar iedarbināt.	Mājsaimniecības kontaktligzdas defekts.	Izmantojiet citu mājsaimniecības kontaktligzdu.
	Ir bojāts pagarinātājkabelis.	Pārbaudiet kabeli, ja nepieciešams, nomainiet.
Ierīce neievelk smalcināmo materiālu.	Pretspiediens no nažu mehānisma.	Ja nepieciešams, iztīriet smalcināmo materiālu no nažu mehānisma.
	Nažu mehānismu aizsprosto mitrs smalcināmais materiāls.	Likvidējiet aizsprostojumu, ko radījis zaru materiāls.
Smalcināmais materiāls netiek pilnīgi sasmailināts.	Nazis ir truls vai bojāts.	Apgrieziet nazi uz otru pusi vai nomainiet to.
Apstājās motors.	Motora aizsardzības slēdzis ir izslēdzies pārslodzes vai diska naža bloķēšanas dēļ.	Pēc aptuveni piecām minūtēm motors var atkal ieslēgt.

Problēma	Iespējamais iemesls	Risinājums
Neparasti trokšņi, ierīce klab.	Vajūgais skrūves motoram, tā stiprinājumam, ritošajai daļai vai nažu mehānismam.	Pievelciet skrūves.

11 TRANSPORTĒŠANA

Smalcinātāju transportējiet tikai ar aizvērtu un sa-skrūvētu korpusu.

1. Izslēdziet motoru un uzgaidiet, līdz pilnībā apstājas diska nazis.
2. Pēc tam atvienojiet ierīci no elektrotīkla.
3. Pieturiet smalcinātāju aiz roktura (01/7) un novietojiet ierīci nedaudz slīpi.
4. Pārvietojoties uz citu darba vietu, velciet ierīci aiz sevis. Pievērsiet uzmanību pamatnei, nodrošiniet, lai transportēšanas laikā ierīce neap-gāztos.

12 UTILIZĀCIJA

Norādes par Vācijas elektrisko un elektronisko ierīču likumu (ElektroG)



- Nolietotas elektriskās un elektroniskās ierīces aizliegts izmest sadzīves atkritumos, tās ir jānodod atsevišķā atkritumu savākšanas vai likvidēšanas vietā!
- Elektrisko un elektronisko ierīču īpašnieku vai lietotāju pienākums ir pēc to nolietošanas šīs ierīces atgriezt.

14 GARANTĪJA

Iespējamais materiāla vai ražošanas brāķus iekārtā mēs novērsīsim atbilstoši likumā noteiktajam nolīguma termiņam attiecībā uz garantijas prasībām, paturot tiesības izvēlēties remontu vai jaunas preces piegādi. Noilguma termiņš tiek noteikts, vadoties pēc tās valsts spēkā esošās likumdošanas, kurā ierīce tika nopirkta.

Mūsu garantijas pakalpojumi ir spēkā tikai tad, ja:

- ievērojāt šo lietošanas instrukciju.
- ierīce tiek izmantota atbilstoši mērķim;
- tiek izmantotas oriģinālās rezerves daļas.

Pārsvītrotā konteineru simbols nozīmē, ka elektriskās un elektroniskās ierīces aizliegts izmest sadzīves atkritumos.

Elektriskās un elektroniskās ierīces šādās vietās iespējams nodot bez maksas:

- publiski-tiesiskās utilizācijas vai savākšanas vietās (piem., komunālajos uzņēmumos);
- Elektrisko ierīču pārdošanas vietās (fiziskās vai tiešsaistes), ja tirgotāja pienākums ir pieņemt šīs preces vai arī viņš to piedāvā brīvprātīgi.

Šie izteikumi attiecas tikai uz tām ierīcēm, kas tiek uzstādītas un pārdotas Eiropas Savienības dalībvalstīs un uz kurām attiecināmas Eiropas Direktīvas 2012/19/ES prasības. Valstīs, kas nav Eiropas Savienības sastāvā, var būt atšķirīgi noteikumi attiecībā uz nolietoto elektrisko un elektronisko ierīču utilizāciju.

13 KLIENU APKALPOŠANAS DIENESTS/SERVIS

Jautājumu gadījumā par garantiju, remontu vai rezerves daļām sazinieties ar tuvāko AL-KO servisa centru. Informāciju par tiem meklējiet šādā vietnē:

www.al-ko.com/service-contacts

Garantija zaudē savu spēku, ja:

- tiek veikti patstāvīgi remontēšanas mēģinājumi;
- tiek veikta patvaļīga pārbūve;
- ierīce netiek lietota atbilstoši paredzētajam mērķim.

Garantija neattiecas uz:

- krāsas bojājumiem, kas radušies normāla nolietojuma rezultātā;
- dilstošajām detaļām, kas rezerves daļu kartē ir atzīmētas ar rāmīti xxxxxx (x).

Garantijas periods sākas no ierīces pirmreizējās pārdošanas pirmās dienas. Noteicošais ir datums uz pirkuma čeka. Lūdzam jūs ar šo garantijas deklarāciju un pirkuma čeku doties pie sava tirdzniecības pārstāvja vai uz tuvāko oficiālo klientu apkalpošanas centru. Šī deklarācija neskar pircēja likumā noteiktās garantijas prasības pret pārdevēju.

ПЕРЕВОД ОРИГИНАЛЬНОГО РУКОВОДСТВА ПО ЭКСПЛУАТАЦИИ

Оглавление

1	Особые правила техники безопасности	150
2	Информация о руководстве по эксплуатации	150
2.1	Символы на титульной странице	151
2.2	Условные обозначения и сигнальные слова	151
3	Описание продукта	151
3.1	Использование по назначению	151
3.2	Примеры неправильного использования	151
3.3	Остаточные риски	151
3.4	Обозначения на устройстве	151
3.5	Предохранительные и защитные устройства	152
3.6	Электрические условия	152
3.6.1	Подключение к сети	152
3.6.2	Сетевой кабель	153
3.7	Обзор продукта (01)	153
3.8	Комплект поставки (02)	153
4	Указания по технике безопасности	153
5	Монтаж	155
5.1	Монтаж транспортировочной стойки (03)	155
5.2	Монтаж транспортировочных колес (04)	155
5.3	Монтаж опорных ножек (05)	155
5.4	Монтаж транспортировочной стойки на измельчителе (06)	155
6	Ввод в эксплуатацию	155
7	Управление	155
7.1	Подключение сетевого штекера	155
7.2	Включение двигателя (07)	155
7.3	Выключение двигателя (07)	156
7.4	Устранение блокировки ножевого диска	156
8	Техобслуживание и уход	156
8.1	Измельчающие ножи	156
8.2	Замена/поворот измельчающих ножей (08-10)	156
8.3	Уход	157
9	Хранение	157
10	Устранение неисправностей	157
11	Транспортировка	158
12	Утилизация	158
13	Сервисное обслуживание	158
14	Гарантия	158

1 ОСОБЫЕ ПРАВИЛА ТЕХНИКИ БЕЗОПАСНОСТИ

Данное устройство не предназначено для использования детьми в возрасте до 8 лет и лицами с ограниченными физическими ощущениями или умственными способностями, а также с недостаточным опытом и знаниями, кроме случаев, если они находятся под наблюдением лица, ответственного за их безопасность, или прошли инструктаж по эксплуатации устройства. Детям запрещается играть с устройством. Детям запрещается очищать и выполнять обслуживание без присмотра.

Лица с очень сильными и сложными ограничениями также должны быть ознакомлены с описанными здесь инструкциями.

2 ИНФОРМАЦИЯ О РУКОВОДСТВЕ ПО ЭКСПЛУАТАЦИИ

- Немецкая версия содержит оригинальное руководство по эксплуатации. Все остальные языковые версии — это переводы оригинального руководства по эксплуатации.
- Всегда держите это руководство по эксплуатации под рукой, чтобы прочитать его, если вам потребуется информация об устройстве.
- Передавайте устройство другим лицам только вместе с этим руководством по эксплуатации.
- Прочтите и соблюдайте указания по технике безопасности и предупреждения, приведенные в данном руководстве по эксплуатации.

2.1 Символы на титульной странице

Символ	Значение
	Обязательно прочитайте данное руководство по эксплуатации перед вводом в эксплуатацию. Это необходимо для безопасной и безотказной работы.
	Руководство по эксплуатации
	Следите за тем, чтобы не повредить или не разорвать сетевой кабель, чтобы избежать поражения электрическим током!

2.2 Условные обозначения и сигнальные слова

⚠ ОПАСНОСТЬ! Указывает на опасную ситуацию, которая, если ее не избежать, приводит к смерти или серьезным травмам.

⚠ ПРЕДУПРЕЖДЕНИЕ! Указывает на потенциально опасную ситуацию, которая, если ее не избежать, может привести к смерти или серьезным травмам.

⚠ ОСТОРОЖНО! Указывает на потенциально опасную ситуацию, которая, если ее не избежать, может привести к травмам легкой и средней тяжести.

⚠ ВНИМАНИЕ! Указывает на ситуацию, которая, если ее не избежать, может привести к имущественному ущербу.

ℹ ПРИМЕЧАНИЕ Специальные указания для облегчения понимания и эксплуатации.

3 ОПИСАНИЕ ПРОДУКТА

3.1 Использование по назначению

Данное устройство предназначено для измельчения веток и кустов с максимальным диаметром 40 мм.

Это устройство предназначено для частного использования. Любое другое использование или несанкционированные изменения и дополнения считаются использованием не по назначению и приводят к аннулированию гарантии, а также потери соответствия (знак CE) и отказ от какой-либо ответственности за у-

щерб, нанесенный пользователю или третьей стороне изготовителем.

Р40: непрерывный режим работы с перерывами

Устройство может работать непрерывно, но с регулярными перерывами при большой нагрузке. Если устройство эксплуатируется слишком долго с большой нагрузкой, защита от перегрузки отключает его. Устройство прошло испытания и допущено к работе при полной нагрузке в течение 40 с и последующем холостом ходе в течение 60 с.

3.2 Примеры неправильного использования

- Устройство не предназначено для коммерческого использования в сельском и лесном хозяйствах.
- Не используйте устройство во время дождя.
- Запрещается разбирать его предохранительные устройства или соединять их перемычкой.

3.3 Остаточные риски

Даже если устройство используется надлежащим образом, всегда существует определенный остаточный риск, который не может быть исключен. Возможны следующие потенциальные опасности на основе типа и конструкции устройства в зависимости от использования:

- Травмы от выброшенных обрезков
- Травмы от вдыхания обрезков
- Травмы из-за попадания рук оператора в измельчитель
- Травмы при падении устройства

3.4 Обозначения на устройстве

Символ	Значение
	Следует соблюдать особую осторожность при использовании устройства!
	Перед вводом в эксплуатацию прочтите руководство по эксплуатации!

Символ	Значение
	Держите руки и ноги подальше от измельчителя!
	Выведите посторонних лиц из опасной зоны!
	Соблюдайте безопасное расстояние!
	Для выполнения работ по техобслуживанию или в случае повреждения или перерезания кабеля устройство всегда отсоединять от сети.
	Прежде чем выполнить работы на устройстве, следует глушить двигатель.
	Носите средства защиты глаз и слуха.
	Носите перчатки.
	Берегите устройство от влаги.

3.5 Предохранительные и защитные устройства

⚠ ПРЕДУПРЕЖДЕНИЕ! Опасность травмирования. Неисправность или бездействие предохранительных и защитных устройств могут стать причиной травм.

- Неисправные предохранительные и защитные устройства подлежат ремонту.
- Никогда не выводите из строя предохранительные и защитные устройства.

Защитный выключатель на двигателе

При перегрузке защитный выключатель на двигателе выполняет отключение. При этом выключатель (07/3) выскакивает из панели управления. После 5-минутной фазы остывания можно снова нажать выключатель и снова включить устройство. Если выключатель самостоятельно не фиксируется в нажатом положении, необходимо продлить время остывания двигателя. Если проблема сохраняется, устройство необходимо сдать в специализированную мастерскую.

Защита от повторного запуска

С целью безопасности устройство оснащено автоматическим выключателем при исчезновении напряжения, который автоматически полностью выключает устройство при прерывании подачи тока. При возобновлении подачи электроэнергии устройство не запускается автоматически. Для возобновления работы нажмите выключатель (07/1).

Защитный выключатель на верхней части измельчителя

Верхняя часть измельчителя оснащена защитным выключателем, который выключается при выкручивании стопорного винта (01/8). С его помощью двигатель защищен от непреднамеренного запуска.

Устройство может быть включено только после монтажа верхней части измельчителя (01/1) и затягивания стопорного винта.

3.6 Электрические условия

3.6.1 Подключение к сети

⚠ ОПАСНОСТЬ! Опасность поражения электрическим током во время эксплуатации и без устройства защитного отключения. Эксплуатация устройства без устройства защитного отключения в сетевом соединении может привести к серьезным травмам и даже смерти из-за поражения электрическим током.

- Перед подключением устройства убедитесь в наличии устройства защитного отключения для максимального аварийного тока 0,03 А в сетевом соединении.
- Если вы не можете определить наличие устройства защитного отключения: используйте дополнительное переносное устройство для защиты от аварийного тока с подключенным заземляющим проводом.

- Значение сетевого напряжения см. в технических характеристиках. Не используйте другое сетевое напряжение!

3.6.2 Сетевой кабель

⚠ ПРЕДУПРЕЖДЕНИЕ! Опасность травмирования в результате удара электрическим током. Неисправный сетевой кабель может привести к серьезным травмам, вызванным ударом электрическим током.

- Убедитесь в том, что сетевой кабель не поврежден и не разорван.
- Используйте только резиновые кабели типа H05RN-F в соответствии со стандартом DIN 57282, часть 817 / VDE 0282, часть 817, с прорезиненным разъемом не менее 1,5 мм² (230 В: 3 x 1,5 мм², 400 В: 5 x 1,5 мм²). Нельзя использовать кабели с меньшим поперечным сечением и легкой изоляцией.
Только для применения в Великобритании: Резиновый кабель типа BS 6500 (1984), Таблица 16, трехжильный гибкий ПВХ, 300/500 В, HOS VV-F с прорезиненным разъемом, защищенный предохранителем на 13 А.
- Максимальная допустимая длина кабеля составляет 50 м. Более длинные кабели снижают мощность двигателя и, следовательно, работоспособность древокола.
- Сетевой кабель, сетевой штекер и розетка должны быть не повреждены. Запрещено использовать поврежденный сетевой кабель (например, с порывами, трещинами, местами разреза, передавливания или скручивания в изоляции).
- Перед каждым вводом в эксплуатацию проверяйте состояние сетевого кабеля.
- Берегите сетевой кабель от воздействия жары и острых кромок. Берегите штекерные соединения сетевого кабеля от влаги.
- Никогда не вытягивайте штекер из розетки за сетевой кабель.
- Немедленно отключите от сети питания в случае повреждения сетевого кабеля.
- Ремонт сетевого кабеля, сетевого штекера и розетки может выполнять только уполномоченное специализированное предприятие.

3.7 Обзор продукта (01)

Но-мер	компонента
1	Корпус
2	Трубка стойки
3	Опорная ножка
4	Трубка-соединитель
5	Транспортировочное колесо
6	Загрузочный канал
7	Ручка
8	Стопорный винт
9	Выключатель защиты от перегрузки
10	Включатель/выключатель
11	Сетевой шнур с разгрузкой от натяжения кабеля и сетевой штекер

3.8 Комплект поставки (02)

Комплект поставки включает в себя перечисленные позиции. Проверьте, включены ли все позиции:

Но-мер	компонента
1	Измельчитель
2	Трубка стойки (2 шт.)
3	Трубка-соединитель
4	Уминатель
5	Опорная ножка (2 шт.)
6	Колпак колеса (2 шт.)
7	Сумка со монтажными деталями и инструкцией по эксплуатации
8	Мешок для сбора
9	Транспортировочное колесо (2 шт.)
10	Шестигранный ключ

4 УКАЗАНИЯ ПО ТЕХНИКЕ БЕЗОПАСНОСТИ

Операторы:

- Лицам, находящимся под действием алкоголя, наркотиков или лекарственных пре-

паратов, запрещено использовать устройство.

Средства индивидуальной защиты:

- Во избежание повреждения глаз и органов слуха необходимо носить предписанную одежду и средства защиты.
- Одежда должна быть подходящей (облегачущей) и не стеснять движения. Длинные волосы необходимо прятать под сеткой. Средствами индивидуальной защиты являются:
 - средства защиты органов слуха;
 - защитные очки;
 - рабочие защитные перчатки;
 - защитная обувь;
 - длинные брюки.

Рабочая зона:

- В рабочей зоне запрещено пребывание посторонних лиц, детей и животных.
- Содержать рабочую зону свободной от рабочих материалов и других предметов, о которые можно споткнуться.
- Пользователь устройства несет личную ответственность за несчастные случаи с участием других людей или их имущества.
- Обеспечьте хорошее освещение рабочей зоны.

Время работы:

- В случае эксплуатации в жилых районах соблюдать допустимые законодательством часы работы в соответствии с постановлениями об ограничении шума.
- Разрешается работать с устройством только при дневном свете или при хорошем освещении.

Работа:

- Во время работы запрещено засовывать руки в воронку или в загрузочный канал!
- После выключения устройства ножевой диск работает некоторое время по инерции!
- Разрешается вводить устройство в эксплуатацию только после полного завершения монтажа.
- После использования устройства всегда проводить его визуальную проверку. Устройство должно находиться в безопасном рабочем состоянии.
- Никогда не работайте в одиночку.

- Поврежденные и изношенные детали подлежат немедленной замене.
- Используйте устройство только в предписанном изготовителем техническом состоянии.
- Запрещено выполнять измельчение во время дождя, снегопада, урагана или грозы (опасность удара молнии!). Запрещено использовать измельчитель во влажной среде.
- Запрещено выводить из строя предохранительные и защитные устройства.
- Всегда следите за надежной установкой устройства.
- Запрещено транспортировать измельчитель с работающим двигателем.
- Запрещено транспортировать устройство с открытой или разблокированной верхней частью.
- При изменении местоположения необходимо выключить двигатель, дождаться полной остановки ножевого диска и отсоединить устройство от сети.
- При смене места перемещайте измельчитель только за ручку.
- При работе следите за своим устойчивым положением и не наклоняйтесь слишком далеко.
- Запрещено заполнять измельчитель с повышением.
- При неиспользовании измельчителя всегда отсоединяйте его от сети.

В случае поломки или аварии:

- Немедленно отключите сетевой штекер от сети питания, если шнур питания был поврежден или порезан!
- В случае затягивания постороннего предмета или возникновения необычных шумов или вибрации немедленно выключите измельчитель и отсоедините его от сети. Затем действуйте следующим образом:
 - Осмотрите повреждения.
 - Снова закрепите незакрепленные детали, например, затяните винты.
 - Обратитесь в службу поддержки клиентов для замены или ремонта всех поврежденных деталей.

5 МОНТАЖ

⚠ ОСТОРОЖНО! Опасность травмирования из-за некомплектного устройства! Некомплектные устройства могут стать причиной травм и повреждения оборудования!

- Эксплуатация устройства разрешена только после полного монтажа.

5.1 Монтаж транспортировочной стойки (03)

1. Вставьте (03/а) концы трубок стойки (03/1) в трубку-соединитель (03/2).
2. Установите распорную трубку (03/3) между трубками стойки.

5.2 Монтаж транспортировочных колес (04)

1. Вставьте колесную ось (04/1) в распорную трубку.
2. Затем установите большую подкладную шайбу 10x20x1,5 (04/2) и втулку (04/3) на ось.
3. После этого наденьте транспортировочное колесо (04/4) на втулку.
4. Наденьте среднюю подкладную шайбу 8x20x1,5 (04/5) на резьбу и зафиксируйте транспортировочное колесо с помощью гайки М8 (04/6).
5. В завершение установите на транспортировочное колесо (04/7) колпак.
6. Монтаж противоположного транспортировочного колеса осуществляется в той же последовательности.

5.3 Монтаж опорных ножек (05)

1. Переверните транспортировочную стойку.
2. Закрепите (05/а) винтами опорные ножки на транспортировочной стойке (05/1).

5.4 Монтаж транспортировочной стойки на измельчителе (06)

1. Переверните измельчитель.
2. Вставьте (06/а) трубки транспортировочной стойки (06/1) в отверстия в корпусе (06/2).

6 ВВОД В ЭКСПЛУАТАЦИЮ

⚠ ОПАСНОСТЬ! Опасность травмирования из-за повреждения деталей! Поврежденные детали могут привести к тяжелым травмам и даже смерти!

- Перед вводом в эксплуатацию выполните визуальную проверку и проверьте работоспособность деталей.

⚠ ПРЕДУПРЕЖДЕНИЕ! Опасность травмирования из-за небрежного обращения! Небрежное обращение с устройством может привести к тяжким телесным повреждениям!

- Устанавливать измельчитель разрешается только на ровной и прочной поверхности в устойчивом положении. Во время работы запрещено переворачивать или наклонять устройство.

- Соблюдайте национальные положения, регламентирующие допустимое время работы.

- Запрещено прокладывать кабель над областью подачи или под областью выгрузки.

- Перед запуском измельчителя следует убедиться, что загрузочный канал пустой.

7 УПРАВЛЕНИЕ

⚠ ПРЕДУПРЕЖДЕНИЕ! Опасность серьезных травм! Существует риск получения серьезных травм для детей, людей с ограниченными физическими, сенсорными или умственными способностями, людей с недостаточным опытом и знаниями, а также людей, не знакомых с инструкциями по эксплуатации данного оборудования.

- Никогда не позволяйте вышеуказанным лицам использовать устройство.
- Обязательно соблюдайте местные требования относительно возрастных ограничений для пользователей устройства.

7.1 Подключение сетевого штекера

1. Соедините кабель питания измельчителя (01/11) с удлинительным кабелем.
2. Проверьте фиксацию удлинительного кабеля.
3. Затем подключите удлинительный кабель к электросети дома.

7.2 Включение двигателя (07)

ВНИМАНИЕ! Повреждение устройства из-за ненадлежащего управления! Неправильная эксплуатация может привести к повреждению машины!

- Подачу материала для измельчения необходимо начинать только после включения устройства.
- После выключения устройства подача материала запрещена.

1. Нажмите выключатель (07/1).

7.3 Выключение двигателя (07)

1. Нажмите выключатель (07/2).

7.4 Устранение блокировки ножевого диска

⚠ ПРЕДУПРЕЖДЕНИЕ! Опасность травмирования при невнимательной работе!

Вылетающие части могут стать причиной тяжелейших телесных повреждений!

- Следите за тем, чтобы измельчаемый материал не выбрасывался наружу, и держите лицо подальше от загрузочной воронки.

⚠ ОСТОРОЖНО! Опасность защемления при открытии и закрытии корпуса измельчителя! Последствием может стать травмирование рук и пальцев!

- Открывая и закрывая корпус измельчителя, следите за положением своих рук и пальцев.

ℹ ПРИМЕЧАНИЕ При закрытии корпуса убедитесь, что верхняя часть корпуса правильно вошла в углубления в нижней части.

1. Выключите измельчитель.
2. Отсоедините устройство от сети.
3. Отвинтите (08/a) стопорный винт (08/1) и снимите (08/b) корпус (08/2).
4. Удалите блокирующий измельченный материал.
5. Проверьте ножевой диск и измельчающий нож на предмет повреждений.
6. Закройте корпус измельчителя и снова затяните стопорный винт.
7. Снова подключите устройство к сети.
8. Нажмите выключатель защиты от перегрузки (07/3).
9. Снова включите измельчитель.

Если блокировка не устраняется, обратитесь в нашу службу поддержки клиентов.

8 ТЕХОБСЛУЖИВАНИЕ И УХОД

⚠ ОПАСНОСТЬ! Опасность для жизни вследствие поражения электрическим током! Прикосновение к токоведущим частям создает непосредственную опасность поражения электрическим током!

- Перед проведением любых работ по техническому обслуживанию, уходу и очистке отсоедините устройство от сети питания.

⚠ ПРЕДУПРЕЖДЕНИЕ! Опасность порезов. Опасность порезов при контакте с острыми движущимися деталями устройства и режущим инструментом.

- Всегда выключайте устройство до технического и сервисного обслуживания и очистки. Поэтому отключите устройство от сети.
- Всегда носите защитные перчатки во время технического обслуживания, ухода и очистки.

⚠ ПРЕДУПРЕЖДЕНИЕ! Опасность травмирования во время ремонтных работ. Неадекватный ремонт может привести к серьезным травмам и повреждению устройства.

- Проведение ремонтных работ разрешается только сервисным центрам производителя или авторизованным специализированным компаниям!
- После каждого использования проверяйте измельчитель на износ и при необходимости производите замену поврежденных деталей.
- Следите за тем, чтобы в вентиляционных отверстиях не было остатков измельченного материала или их отложений.
- Используйте только предписанные изготовителем запасные части.

8.1 Измельчающие ножи

Для обеспечения оптимальной эффективности измельчения и предотвращения повреждений устройства необходимо регулярно выполнять замену ножей.

- Заменять ножи следует всегда попарно.
- Всегда плотно затягивать винты.
- Запрещено работать с тупыми ножами.

8.2 Замена/поворот измельчающих ножей (08-10)

1. Выключите измельчитель и отсоедините его от сети.
2. Отвинтите стопорный винт (08/1) и снимите корпус (08/2).
3. Поворачивайте (09/a) ножевой диск до тех пор, пока шестигранный винт не будет виден через отверстие в направляющей пластине (09/1).
4. Ослабьте шестигранные винты (10/1) с помощью прилагаемого шестигранного ключа и снимите их.

5. Извлеките нож (10/2) и переверните его. Если нож затуплен с обеих сторон, его необходимо заменить.
6. Закрепите нож шестигранными винтами, после этого поверните или замените второй нож.
7. Затем закройте корпус и снова затяните стопорный винт.

8.3 Уход

- После использования очищайте устройство от загрязнений и остатков материала.
- Не очищайте устройство струей воды или с помощью высокого давления.
- Не используйте чистящие средства и растворители.
- Для очистки используйте мягкую щетку или тряпку.
- Для защиты от коррозии обрызгайте внутреннюю часть корпуса инсектицидным спреем с биоразлагаемым маслом.

9 ХРАНЕНИЕ

Очищайте измельчитель после использования. Храните в сухом, запираемом месте, недоступном для детей.

Для подготовки к зимнему хранению выполните указанные далее работы.

1. Выключите устройство и отсоедините его от сети.
2. Дождитесь полной остановки ножевого диска.
3. Отвинтите (08/a) стопорный винт (08/1) и снимите (08/b) корпус (08/2).
4. Очистите внутреннее пространство измельчителя от крупного и влажного материала.
5. Затем закройте корпус и снова затяните стопорный винт.
6. Храните измельчитель в положении стоя.

10 УСТРАНЕНИЕ НЕИСПРАВНОСТЕЙ

И ПРИМЕЧАНИЕ В случае возникновения неисправностей, которые не указаны в данной таблице или с которыми вы не можете справиться самостоятельно, обращайтесь в нашу сервисную службу.

Неисправность	Возможная причина	Способ устранения
Двигатель не запускается.	Розетка в доме неисправна.	Используйте другую розетку в доме.
	Удлинительный кабель поврежден.	Проверить кабель, в случае необходимости заменить.
Устройства не втягивает материал для измельчения.	Переполнение измельченного материала в ножевом блоке.	При необходимости удалите измельченный материал из ножевого блока.
	Ножевой блок забит мокрым измельченным материалом.	Очистить блокировку путем подачи веток.
Измельчаемый материал разрезается не полностью.	Ножи затуплены или повреждены	Поверните или замените нож.
Двигатель глохнет.	Сработал защитный выключатель при перегрузке или блокировке ножевого диска.	Двигатель можно снова включить примерно через пять минут после охлаждения.
Необычные шумы, вибрирование на устройстве.	Ослабились винты на двигателе, его креплении, опоре или ножевом блоке.	Затянуть винты.

11 ТРАНСПОРТИРОВКА

Транспортируйте измельчитель только с закрытым и заблокированным корпусом.

1. Выключите двигатель и дождитесь полной остановки ножевого диска.
2. Затем отсоедините устройство от сети.
3. Держите измельчитель за ручку (01/7) и немного наклоните устройство.
4. Для перемещения на новое место тяните устройство за собой. Следите за поверхностью, чтобы устройство не перевернулось во время транспортировки.

12 УТИЛИЗАЦИЯ

Указания по закону об электрическом и электронном оборудовании



- Электрическое и электронное оборудование не относится к бытовому мусору. Его необходимо собирать и утилизировать отдельно!
- Владельцы или пользователи электрического и электронного оборудования обязаны вернуть устройство после использования согласно закону.

Символ перерезанного мусорного контейнера означает, что электрическое и электронное о-

14 ГАРАНТИЯ

Мы устраняем возможные дефекты материалов или производства в течение срока давности, установленного законом в отношении рекламаций по качеству, путем ремонта или замены изделия. Срок давности определяется законодательством страны, в которой было приобретено устройство.

Наше гарантийное обязательство действительно только при:

- Соблюдаете данное руководство по эксплуатации
- надлежащем обращении;
- использовании оригинальных запасных частей.

Гарантия не распространяется на:

- повреждения лакокрасочного покрытия, вызванные нормальным износом;
- изнашивающиеся части, обозначенные в ведомости запасных частей рамкой xxxxxx (x).

Гарантийный срок начинается после покупки первым конечным пользователем. Определяющим фактором служит дата на документе, подтверждающем покупку. Обращайтесь с настоящим сертификатом и документом, подтверждающим покупку, к своему дилеру или в ближайший авторизованный сервисный центр. Настоящий сертификат не касается гарантируемых законом прав на претензии покупателя к продавцу.

борудование нельзя утилизировать вместе с бытовыми отходами.

Электрическое и электронное оборудование можно бесплатно сдать в следующих местах:

- Государственная служба по утилизации или пункт сбора (например, муниципальные склады)
- Магазины электрооборудования (стационарные и интернет-магазины), при условии, что продавцы обязаны принимать оборудование или предлагать возврат на добровольной основе.

Эти заявления действительны только для устройств, установленных и проданных в странах Европейского Союза, в соответствии с Директивой ЕС 2012/19/ЕС. В странах за пределами Европейского Союза могут действовать другие правила, касающиеся утилизации электрических и электронных устройств.

13 СЕРВИСНОЕ ОБСЛУЖИВАНИЕ

Если у вас есть вопросы относительно гарантии, ремонта или запасных частей, обратитесь в ближайший сервисный центр AL-KO. Адрес можно найти в Интернете по следующему адресу:

www.al-ko.com/service-contacts

Гарантия аннулируется при:

- самостоятельных попытках ремонта;
- самостоятельных технических изменениях;
- использовании не по назначению.

ПЕРЕКЛАД ОРИГІНАЛУ ПОСІБНИКА З ЕКСПЛУАТАЦІЇ**Зміст**

1 Особливі правила техніки безпеки	159	8.2 Заміна/повертання подрібнювальних ножів (08-10)	165
2 Інформація про посібник із експлуатації	159	8.3 Догляд	165
2.1 Символи на титульній сторінці	160	9 Зберігання	166
2.2 Умовні позначення та сигнальні слова	160	10 Усунення несправностей	166
3 Опис пристрою	160	11 Транспортування	166
3.1 Використання за призначенням	160	12 Утилізація	166
3.2 Приклади неправильного використання	160	13 Сервісне обслуговування	167
3.3 Залишкові ризики	160	14 Гарантія	167
3.4 Умовні позначення на пристрою	160		
3.5 Запобіжні та захисні елементи	161		
3.6 Електричні умови	161		
3.6.1 Підключення до електричної мережі	161		
3.6.2 Мережевий кабель	162		
3.7 Візуальний огляд виробу (01)	162		
3.8 Комплект постачання (02)	162		
4 Правила техніки безпеки	162		
5 Складання	163		
5.1 Монтаж транспортувальної стійки (03)	163		
5.2 Монтаж транспортувальних коліс (04)	164		
5.3 Монтаж опорних ніжок (05)	164		
5.4 Монтаж транспортувальної стійки на подрібнювачі (06)	164		
6 Введення в експлуатацію	164		
7 Експлуатація	164		
7.1 Підключення мережевого штекера	164		
7.2 Увімкнення двигуна (07)	164		
7.3 Вимкнення двигуна (07)	164		
7.4 Усунення блокування ножового диска	164		
8 Технічне обслуговування та догляд	165		
8.1 Подрібнювальні ножі	165		

1 ОСОБЛИВІ ПРАВИЛА ТЕХНІКИ БЕЗПЕКИ



Цей пристрій не призначений для використання дітьми у віці до 8 років та особами з обмеженими фізичними відчуттями чи розумовими здібностями, а також без належного досвіду та знань, крім випадків, якщо вони знаходяться під наглядом особи, відповідальної за їхню безпеку, або пройшли інструктаж з експлуатації пристрою. Дітям заборонено бавитися з пристроєм. Дітям заборонено очищати і виконувати обслуговування без нагляду.

Особи з дуже сильними і складними обмеженнями також повинні бути ознайомлені з описаними тут інструкціями.

2 ІНФОРМАЦІЯ ПРО ПОСІБНИК ІЗ ЕКСПЛУАТАЦІЇ

- Німецька версія містить оригінальний посібник із експлуатації. Всі інші мовні версії — це переклади оригінального посібника з експлуатації.
- Завжди тримайте цей посібник із експлуатації під рукою, щоб прочитати його, якщо вам знадобиться інформація про пристрій.
- Передавайте пристрій іншим особам тільки разом з цим посібником із експлуатації.
- Прочитайте та дотримуйтеся вказівок з техніки безпеки та попереджень, що містяться в цьому посібнику з експлуатації.

2.1 Символи на титульній сторінці

Умовне позначення	Значення
	Обов'язково прочитайте цей посібник із експлуатації перед введенням в експлуатацію. Це є необхідною умовою безпечної та безвідмовної роботи.
	Посібник з експлуатації
	Стежте за тим, щоб не пошкодити або не розірвати мережевий кабель, щоб уникнути ураження електричним струмом!

2.2 Умовні позначення та сигнальні слова

⚠ НЕБЕЗПЕКА! Вказує на небезпечну ситуацію, яка, якщо її не уникнути, призводить до смерті або серйозних травм.

⚠ ПОПЕРЕДЖЕННЯ! Вказує на потенційно небезпечну ситуацію, яка, якщо її не уникнути, може призвести до смерті або серйозних травм.

⚠ ОБЕРЕЖНО! Вказує на потенційно небезпечну ситуацію, яка, якщо її не уникнути, може призвести до травми легкої та середньої тяжкості.

УВАГА! Вказує на ситуацію, яка, якщо її не уникнути, може призвести до майнового збитку.

ℹ ПРИМІТКА Спеціальні вказівки для кращого розуміння та полегшення роботи.

3 ОПИС ПРИСТРОЮ

3.1 Використання за призначенням

Цей пристрій призначений для подрібнення гілок і кущів із максимальним діаметром 40 мм. Цей пристрій призначено для приватного використання. Будь-яке інше використання або несанкціоновані зміни та доповнення конструкції вважаються використанням не за призначенням і призводять до анулювання гарантії, а також втрати відповідності (знак CE) та відмови від будь-якої відповідальності за шкоду, завдану користувачеві або третій стороні виробника.

Р40: безперервний режим роботи з перервами

Пристрій може працювати безперервно, але з регулярними перервами при великому навантаженні. Якщо пристрій експлуатується дуже довго з великим навантаженням, захист від перевантаження відключає його. Пристрій пройшов випробування і допущений до роботи при повному навантаженні протягом 40 с і подальшому холостому ході протягом 60 с.

3.2 Приклади неправильного використання



- Пристрій не призначений для комерційного використання у сільському та лісовому господарствах.
- Не використовуйте пристрій під час дощу.
- Забороняється розбирати його запобіжні пристрої або з'єднувати їх перемичкою.

3.3 Залишкові ризики

Навіть якщо пристрій використовується належним чином, завжди існує певний залишковий ризик, який не можна виключити. Можливі наведені нижче потенційні небезпеки на основі типу та конструкції пристрою залежно від використання:

- Травми від викинутих обрізків
- Травми від вдихання обрізків
- Травми через попадання рук оператора в подрібнювач
- Травми при падінні пристрою

3.4 Умовні позначення на пристрою

Символ	Значення
	Будьте особливо обережні під час роботи!
	Перед введенням в експлуатацію прочитайте посібник з експлуатації!
	Тримайте руки та ноги подалі від подрібнювача!

Символ	Значення
	Виведіть сторонніх осіб із небезпечної зони!
	Дотримуйтеся безпечної відстані!
	Для виконання робіт із техобслуговування або в разі пошкодження або перерізання кабелю пристрій завжди від'єднувати від мережі.
	Вимкніть двигун перед початком будь-яких робіт на пристрої.
	Носіть засоби захисту очей і органів слуху.
	Носіть рукавички.
	Бережіть пристрій від вологи.

3.5 Запобіжні та захисні елементи

⚠ ПОПЕРЕДЖЕННЯ! Небезпека травмування. Несправність або відсутність запобіжних та захисних елементів можуть призвести до серйозних травм.

- Несправні запобіжні та захисні елементи слід відремонтувати.
- У жодному разі не виводьте з ладу запобіжні та захисні елементи.

Запобіжний автомат для двигуна

У разі перевантаження захисний вимикач на двигуні виконує відключення. При цьому вимикач (07/3) вискакує з панелі управління. Після 5-хвилинної фази охолодження можна знову натиснути вимикач і знову ввімкнути пристрій. Якщо вимикач самостійно не фіксується в натиснутому положенні, необхідно продовжити час остигання двигуна. Якщо проблема не ви-

рішується, пристрій необхідно здати у спеціалізовану майстерню.

Захист від повторного запуску

З метою безпеки пристрій оснащений автоматичним вимикачем при зникненні напруги, який автоматично повністю вимикає пристрій у разі переривання подачі струму. При відновленні подачі електроенергії пристрій не запускається автоматично. Для його повторного введення в експлуатацію необхідно натиснути вимикач (07/1).

Захисний вимикач на верхній частині подрібнювача

Верхня частина подрібнювача оснащена захисним вимикачем, який вимикається при викручуванні стопорного гвинта (01/8). З його допомогою двигун захищений від ненавмисного запуску.

Пристрій може бути включено тільки після монтажу верхньої частини подрібнювача (01/1) і затягування стопорного гвинта.

3.6 Електричні умови

3.6.1 Підключення до електричної мережі

⚠ НЕБЕЗПЕКА! Небезпека ураження електричним струмом під час роботи без використання пристрою захисного відключення. Експлуатація дровокола без використання пристрою захисного відключення від електромережі може призвести до серйозних травм або навіть до загибелі внаслідок ураження електричним струмом.

- Перш ніж підключити дровокол, перевірте, чи під'єднаний до електромережі пристрій захисного відключення із максимальним надлишковим струмом 0,03 А.
- Якщо не можливо виявити наявність пристрою захисного відключення: використовуйте додатковий переносний пристрій диференціального струму з комутованим захисним провідником.
- Значення мережевої напруги див. у технічних характеристиках. Не використовуйте іншу напругу мережі!

3.6.2 Мережевий кабель

⚠ ПОПЕРЕДЖЕННЯ! **Небезпека ураження електричним струмом.** Несправний шнур живлення може призвести до серйозних травм від ураження електричним струмом.

- Переконайтесь, що шнур живлення непошкоджений та не розірваний.
- Використовуйте тільки кабель із гумовою ізоляцією типу H05RN-F відповідно до вимог стандарту DIN 57282, частина 817 / VDE 0282, частина 817. Переріз жили — не менше 1,5 мм² (230 В: 3 x 1,5 мм², 400 В: 5 x 1,5 мм²). Не можна використовувати кабелі зі зменшеним поперечним перерізом і легкою ізоляцією. Тільки для використання у Великобританії: Гумовий кабель типу BS 6500 (1984), Таблиця 16, трижильний гнучкий ПВХ, 300/500 В, HOS VV-F із прогумованим роз'ємом, захищений запобіжником на 13 А.
- Максимально допустима довжина кабелю — 50 м. Більш довгий кабель впливає на продуктивність двигуна та, отже, на функціонування дрвокола.
- Шнур живлення, штекер і розетка повинні бути неушкодженими. Несправний шнур живлення (наприклад, із поривами, тріщинами, слідами розривання, перетискання та скручування) використовувати заборонено.
- Перед кожним введенням в експлуатацію перевіряйте стан шнура живлення.
- Бережіть шнур живлення від впливу спеки та гострих крайок. Не дозволяйте волозі потрапляти в штекерні з'єднання.
- Ніколи не витягайте штекер із розетки за мережевий кабель.
- У випадку пошкодження шнура живлення негайно відключайте його від електромережі.
- Ремонт шнура живлення, штекера та розетки може виконувати лише спеціалізоване підприємство.

3.7 Візуальний огляд виробу (01)

Но-мер	компонента
1	Корпус
2	Трубка стійки

Но-мер	компонента
3	Опорна ніжка
4	Трубка-з'єднувач
5	Транспортувальне колесо
6	Завантажувальний канал
7	Ручка
8	Стопорний гвинт
9	Вимикач захисту від перевантаження
10	Вмикач/вимикач
11	Мережевий шнур з розвантаженням від натягу кабелю і штекером

3.8 Комплект постачання (02)

Комплект поставки включає в себе перелічені позиції. Перевірте наявність всіх позицій:

Но-мер	компонента
1	Підрібновач
2	Трубка стійки (2 шт)
3	Трубка-з'єднувач
4	Приминач
5	Опорна ніжка (2 шт.)
6	Ковпак колеса (2 шт.)
7	Сумка з монтажними деталями та інструкцією по експлуатації
8	Мішок для збору
9	Транспортувальне колесо (2 шт.)
10	Шестигранний ключ

4 ПРАВИЛА ТЕХНІКИ БЕЗПЕКИ

Оператори:

- Особам, які перебувають під дією алкоголю, наркотиків або лікарських препаратів, заборонено використовувати пристрій.

Засоби індивідуального захисту:

- Щоб уникнути пошкодження очей та органів слуху, необхідно носити приписану одяг і засоби захисту.
- Одяг має бути відповідним (облягати) і не заважати руху. Довге волосся потрібно хо-

вати під сіткою. Засобами індивідуального захисту є:

- захист органів слуху;
- захисні окуляри;
- робочі захисні рукавички;
- захисне взуття;
- довгі штани.

Робоча зона:

- У робочій зоні заборонено перебування сторонніх осіб, дітей і тварин.
- Підтримувати робочу зону без робочих матеріалів та інших предметів, через які можна спіткнутися.
- Власник пристрою несе особисту відповідальність за нещасні випадки за участю інших людей або їх майна.
- Забезпечте належне освітлення робочої зони.

Час роботи:

- У разі експлуатації в житлових районах додержуватися допустимих законодавством годин роботи згідно з постановами про обмеження шуму.
- Дозволяється працювати з пристроєм лише при денному світлі або при хорошому освітленні.

Робота:

- Під час роботи заборонено засовувати руки у воронку або в завантажувальний канал!
- Після виключення пристрою ножовий диск працює деякий час за інерцією!
- Дозволяється вводити пристрій в експлуатацію тільки після повного завершення монтажу.
- Після використання пристрою завжди проводити його візуальну перевірку. Пристрій має знаходитися в безпечному робочому стані.
- Ніколи не працюйте наодинці.
- Пошкоджені та зношені деталі підлягають негайній заміні.
- Використовуйте тільки в установленому виробником технічному стані.
- Заборонено виконувати подрібнення під час дощу, снігопаду, урагану або грози (небезпека удару блискавки). Заборонено використовувати подрібнювач у вологому середовищі.

- Заборонено виводити з ладу запобіжні та захисні пристрої.
- Завжди стежте за надійною установкою пристрою.
- Заборонено транспортувати подрібнювач з працюючим двигуном.
- Заборонено транспортувати пристрій з відкритою або розблокованою верхньою частиною.
- Під час зміни місцезнаходження необхідно вимкнути двигун, дочекатися повної зупинки ножового диска і від'єднати пристрій від мережі.
- При зміні місця розташування транспортувати подрібнювач слід виключно за допомогою ручки.
- При роботі стежте за своїм стійким становищем і не нахилийтеся занадто далеко.
- Заборонено заповнювати подрібнювач із підвищення.
- При невикористанні подрібнювача завжди від'єднуйте його від мережі.

У випадку поломки або аварії:

- Негайно від'єдняйте штекер від електромережі, якщо шнур живлення був пошкоджений або порізаний!
- У разі затягування стороннього предмета або виникнення незвичайних шумів або вібрації негайно вимкніть подрібнювач і від'єдняйте його від мережі. Потім дійте наступним чином:
 - Огляньте пошкодження.
 - Знову закріпіть незакріплені деталі, наприклад, затягніть гвинти.
 - Зверніться в службу підтримки клієнтів для заміни або ремонту всіх пошкоджених деталей.

5 СКЛАДАННЯ

⚠ ОБЕРЕЖНО! Небезпека травмування через некомплектність пристрою! Некомплектні пристрої можуть стати причиною травмування або пошкодження обладнання!

- Експлуатація пристрою дозволена тільки після повного монтажу.

5.1 Монтаж транспортувальної стійки (03)

1. Вставте (03/а) кінці трубок стійки (03/1) в трубку-з'єднувач (03/2).

2. Встановіть розпірну трубку (03/3) між трубками стійки.

5.2 Монтаж транспортувальних коліс (04)

1. Вставте колісну вісь (04/1) у розпірну трубку.
2. Потім встановіть більшу підкладну шайбу 10x20x1,5 (04/2) та втулку (04/3) на вісь.
3. Після цього надіньте транспортувальне колесо (04/4) на втулку.
4. Надіньте середню підкладну шайбу 8x20x1,5 (04/5) на різьбу і зафіксуйте транспортувальне колесо за допомогою гайки M8 (04/6).
5. На завершення встановіть на транспортувальне колесо (04/7) ковпак.
6. Монтаж протилежного транспортувального колеса здійснюється в тій же послідовності.

5.3 Монтаж опорних ніжок (05)

1. Переверніть транспортувальну стійку.
2. Закріпіть (05/а) гвинтами опорні ніжки на транспортувальній стійці (05/1).

5.4 Монтаж транспортувальної стійки на подрібнювачі (06)

1. Переверніть подрібнювач.
2. Вставте (06/а) трубки транспортувальної стійки (06/1) в отвори в корпусі (06/2).

6 ВВЕДЕННЯ В ЕКСПЛУАТАЦІЮ

⚠ НЕБЕЗПЕКА! Небезпека травмування через пошкодження деталей! Пошкоджені деталі можуть призвести до важких травм і навіть смерті!

- Перед введенням в експлуатацію зробіть візуальну перевірку і перевірте працездатність деталей.

⚠ ПОПЕРЕДЖЕННЯ! Небезпека травмування через недбале поводження! Недбале поводження з пристроєм може призвести до тяжких тілесних ушкоджень!

- Встановлювати подрібнювач дозволяється тільки на рівній і міцній поверхні в стійкому положенні. Під час роботи заборонено перевертати або нахилити пристрій.
- Дотримуйтесь національних положень, що регламентують допустимий час роботи.

- Заборонено прокладати кабель над ділянкою подачі або під ділянкою вивантаження.
- Перед запуском слід переконатися, що завантажувальний канал порожній.

7 ЕКСПЛУАТАЦІЯ

⚠ ПОПЕРЕДЖЕННЯ! Небезпека серйозних травм! Існує ризик отримання серйозних травм для дітей, людей з обмеженими фізичними, сенсорними або розумовими здібностями, людей з недостатнім досвідом і знаннями, а також людей, не знайомих із інструкціями з експлуатації даного обладнання.

- Ніколи не дозволяйте вищевказаним особам використовувати пристрій.
- Обов'язково дотримуйтесь місцевих вимог щодо вікових обмежень для користувачів пристрою.

7.1 Підключення мережевого штекера

1. Підключіть кабель живлення подрібнювача (01/11) з подовжувальним кабелем.
2. Перевірте фіксацію подовжувального кабелю.
3. Потім підключіть подовжувальний кабель до електромережі будинку.

7.2 Увімкнення двигуна (07)

УВАГА! Пошкодження пристрою через неналежне управління! Неправильна експлуатація може призвести до пошкодження машини!

- Подачу матеріалу для подрібнення необхідно починати тільки після включення пристрою.
- Після виключення пристрою подача матеріалу заборонена.

1. Натисніть вмикач (07/1).

7.3 Вимкнення двигуна (07)

1. Натисніть вимикач (07/2).

7.4 Усунення блокування ножового диска

⚠ ПОПЕРЕДЖЕННЯ! Небезпека травмування при неуважній роботі! Частини, що вилітають, можуть стати причиною важких тілесних ушкоджень!

- Слідкуйте за тим, щоб подрібнені частини не вилітали назовні, і тримайте обличчя подалі від завантажувальної воронки.

⚠ ОБЕРЕЖНО! Небезпека затискання при відкритті та закритті корпусу подрібнювача! Наслідком може стати травмування рук і пальців!

- Відкриваючи і закриваючи корпус подрібнювача, стежте за положенням своїх рук і пальців.

ℹ ПРИМІТКА Під час закриття корпусу переконайтеся, що верхня частина корпусу правильно увійшла в заглиблення у нижній частині.

1. Вимкніть подрібнювач.
2. Від'єднайте пристрій від мережі.
3. Викрутіть (08/a) блокувальний гвинт (08/1) і зніміть (08/b) корпус (08/2).
4. Видаліть матеріал, що заблокував пристрій.
5. Перевірте ножовий диск і подрібнювальні ножі на наявність пошкоджень.
6. Закрийте корпус подрібнювача та знову затягніть блокувальний гвинт.
7. Знову підключіть пристрій до мережі.
8. Натисніть вимикач захисту від перевантаження (07/3).
9. Знову увімкніть подрібнювач.

Якщо блокування не усувається, зверніться в нашу службу підтримки клієнтів.

8 ТЕХНІЧНЕ ОБСЛУГОВУВАННЯ ТА ДОГЛЯД

⚠ НЕБЕЗПЕКА! Небезпека для життя через ураження електричним струмом! У разі дотику до струмоведучих деталей існує безпосередня небезпека для життя через ураження електричним струмом!

- Перед проведенням будь-яких робіт із технічного обслуговування, догляду та очищення від'єднайте пристрій від електромережі.

⚠ ПОПЕРЕДЖЕННЯ! Небезпека порізів! Небезпека отримання різаних ран під час контакту з гострими рухомими деталями пристрою і ріжучим інструментом.

- Завжди вимикайте пристрій перед технічним і сервісним обслуговуванням та очищенням. Відключіть пристрій від мережі.
- Завжди носіть захисні рукавиці під час технічного обслуговування, догляду та очищення.

⚠ ПОПЕРЕДЖЕННЯ! Небезпека травмування під час ремонтних робіт. Неналежний ремонт може привести до серйозних травм і порушень нормальної роботи.

- Проведення ремонтних робіт дозволяється тільки сервісним центрам виробника або уповноваженим спеціалізованим компаніям!

- Після кожного використання перевірте подрібнювач на знос та у разі необхідності замініть пошкоджені деталі.
- Регулярно очищайте вентиляційний отвір від залишків матеріалу та їх відкладень.
- Використовуйте тільки зазначені виробником запасні частини.

8.1 Подрібнювальні ножі

Для збереження оптимальної ефективності подрібнення і запобігання пошкодженню пристрою необхідно регулярно виконувати заміну ножів.

- Замінювати ножі слід завжди попарно.
- Завжди щільно затягувати гвинти.
- Заборонено працювати з тупими ножами.

8.2 Заміна/повернення подрібнювальних ножів (08-10)

1. Вимкніть подрібнювач і від'єднайте від мережі.
2. Викрутіть стопорний гвинт (08/1) і зніміть корпус подрібнювача (08/2).
3. Повертайте (09/a) ножовий диск до тих пір, поки шестигранний гвинт не буде видно через отвір в направляючій пластині (09/1).
4. Відпустіть шестигранні гвинти (10/1) за допомогою доданого шестигранного ключа та зніміть їх.
5. Вийміть ніж (10/2) і переверніть його. Якщо ніж затуплений з обох боків, його необхідно замінити.
6. Закріпіть ніж шестигранними гвинтами, після цього поверніть або замініть другий ніж.
7. Потім закрийте корпус і знову затягніть гвинт.

8.3 Догляд

- Після використання очищайте пристрій від забруднень і залишків матеріалу.
- Не очищайте пристрій струменем води або за допомогою високого тиску.

- Не використовуйте засоби для чищення й розчинники.
- Для очищення використовуйте м'яку щітку або ганчірку.
- Для захисту від корозії окропіть внутрішню частину корпусу спреєм із інсектицидним маслом, що розкладається біологічно.

9 ЗБЕРІГАННЯ

Очищайте подрібнювач після використання. Зберігайте в сухому закритому місці, недоступному для дітей.

Для підготовки до зимового зберігання викачайте зазначені далі роботи:

1. Вимкніть принтер і від'єднайте його від мережі.

2. Дочекайтеся повної зупинки ножового диска.
3. Викрутіть (08/a) стопорний гвинт (08/1) і зніміть (08/b) корпус (08/2).
4. Очистіть внутрішній простір подрібнювача від крупного та вологого матеріалу.
5. Потім закрийте корпус і знову затягніть гвинт.
6. Зберігайте подрібнювач в положенні стоячи.

10 УСУНЕННЯ НЕСПРАВНОСТЕЙ

І ПРИМІТКА У разі виникнення пошкоджень, які не зазначені в цій таблиці, або пошкоджень, з якими користувач не може впоратися сам, слід звернутися до нашої служби підтримки.

Несправність	Можлива причина	Спосіб усунення
Двигун не запускається.	Розетка в будинку несправна.	Використовуйте іншу розетку в будинку.
	Подовжувальний кабель пошкоджений.	Перевірити кабель, у разі необхідності замінити.
Пристрій не втягує матеріал для подрібнення.	Переповнення подрібненого матеріалу в ножовому блоці.	При необхідності видаліть подрібнений матеріал із ножового блоку.
	Ножовий блок забитий мокрим подрібненим матеріалом.	Очистити блокування шляхом подачі гілок.
Матеріал, що подрібнюється, розрізається не повністю.	Ножі затуплені або пошкоджені	Поверніть або замініть ніж.
Двигун глухне.	Спрацював захисний вимикач при перевантаженні або блокуванні ножового диска.	Приблизно через 5 хвилин охолодження двигун можна включати знову.
Незвичайні шуми, вібрація на пристрої.	Послабилися гвинти на двигуні, його кріпленні, опорі або ножовому блоці.	Затягнути гвинти.

11 ТРАНСПОРТУВАННЯ

Транспортувати подрібнювач дозволяється тільки із закритою та заблокованою верхньою частиною.

1. Вимкніть двигун і дочекайтеся повної зупинки ножового диска.
2. Потім від'єднайте пристрій від мережі.
3. Тримайте подрібнювач за ручку (01/7) і трохи нахиліть пристрій.
4. Для переміщення на нове місце тягніть пристрій за собою. Слідкуйте за поверх-

нею, щоб пристрій не перевернувся під час транспортування.

12 УТИЛІЗАЦІЯ

Вказівки щодо електричного і електронного обладнання (ElektroG)



- Електронні та електричні пристрої не належать до звичайних побутових відходів. Їх слід збирати та викидати окремо.

- Власники або користувачі електричного та електронного обладнання зобов'язуються повертати його відповідно до законодавства після використання.

Символ з перекресленого смітника означає, що електричні та електронні пристрої заборонено утилізувати разом з іншими побутовими відходами.

Електричні та електронні пристрої можна безкоштовно в таких місцях:

- Державна служба з видалення або збору (наприклад, муніципальні склади)
- Магазины електрообладнання (стаціонарні та інтернет-магазини) за умови, що про-

давці зобов'язані приймати їх чи пропонувати їх на добровільній основі.

Ці заяви застосовуються тільки для пристроїв, встановлених і проданих у країнах Європейського Союзу, відповідно до Директиви ЄС 2012/19/ЄС. У країнах за межами Європейського Союзу можуть діяти інші правила щодо утилізації електричних та електронних пристроїв.

13 СЕРВІСНЕ ОБСЛУГОВУВАННЯ

Якщо у вас є питання щодо гарантії, ремонту або запасних частин, зверніться в найближчий сервісний центр AL-KO. Адресу можна знайти в Інтернеті за посиланням: www.al-ko.com/service-contacts

14 ГАРАНТІЯ

До закінчення строку давності рекламаций, установленого за законом, виробник усуває можливі дефекти матеріалу чи виробничий брак шляхом ремонту або заміни (на свій вибір). Строк давності визначається законодавством країни, у якій прилад було куплено.

Гарантія зберігається лише за таких умов:

- Дотримуйтеся цього посібника з експлуатації
- Використання приладу за призначенням
- Використання оригінальних запчастин

Гарантія анулюється за таких умов:

- Самовільний ремонт
- Самовільна зміна технічних характеристик
- Використання не за призначенням

Гарантія не поширюється на:

- Пошкодження лакофарбового покриття, спричинене звичайним зношуванням
- частини, що зношуються, позначені у відомості запасних частин рамкою;

Відлік гарантійного терміну розпочинається з дати придбання виробу першим кінцевим споживачем. Дата придбання вказана в чеку. У разі виникнення гарантійного випадку зверніться з цією заявою та оригіналом квитанції, що підтверджує покупку, до свого дилера або в найближчу авторизовану сервісну службу. Це гарантійне зобов'язання не змінює встановлені законом претензії покупця до продавця.

Russia

Импортер в Российской Федерации

ООО «АЛ-КО КОБЕР», 107553, г.Москва, ул.Большая Черкизовская, д.24а, стр.1, пом.76, тел.
8-800-550-1931, info@al-ko.msk.ru

Ukraine

ТОВ АЛ-КО КОБЕР

вул. Броварська 156, 07442

с. Велика Димерка, Броварській район,
Київська область, Україна

Телефон/факс: +38 044 392-07-08 / 09

UK

Imported by: AL-KO Gardentech UK Ltd, Murray way, Wincanton, Somerset, BA9 9RS / UK | +44 (0) 1963
828055

shop.uk@al-ko.com | www.alko-garden.uk

AL-KO GERÄTE GmbH | Head Quarter | Ichenhauser Str. 14 | 89359 Kötz | Deutschland

Telefon: (+49)8221/203-0 | E-Mail: gardentech@al-ko.de | www.al-ko.com

AL-KO Service: www.al-ko.com/service-contacts