

ПРАВИЛА ХРАНЕНИЯ, ЭКСПЛУАТАЦИИ И УХОДА ЗА МЕБЕЛЬЮ

Сохранность эксплуатационных и эстетических качеств мебели зависит от соблюдения условий ее хранения, правил эксплуатации и ухода.

- При транспортировке и хранении упаковка с мебелью должна быть защищена от попадания воды и грязи; НЕДОПУСТИМЫ ПАДЕНИЯ С ЛЮБОЙ ВЫСОТЫ И УДАРЫ.
- Сборка мебели должна производиться специалистом строго по схеме сборки на ровной и чистой поверхности. Непрофессиональная сборка не гарантирует высокое качество собранных изделий!
- Мебель рекомендуется эксплуатировать в помещениях с температурой воздуха не ниже +10 С и относительной влажностью 40..70%.
- Мебель должна быть защищена от прямого попадания солнечных лучей, не должна размещаться на расстоянии менее 50 см от отопительных приборов, сырых и холодных стен.
- В мебели, имеющей крепление болтами, винтами, шурупами, при ослаблении соединений необходимо периодически подкручивать их.
- Следует оберегать мебель от механических повреждений твердыми предметами во избежание появления царапин, вмятин, сколов. Недопустимо попадание на поверхность мебели воды, растворителей, щелочей и кислот. При случайном попадании жидкости немедленно вытереть жидкость сухой тканью.
- Пыль с поверхности изделия удалять сухой мягкой тканью.

ГАРАНТИЙНЫЕ ОБЯЗАТЕЛЬСТВА ИЗГОТОВИТЕЛЯ

- Предприятие изготовитель гарантирует соответствие мебели требованиям ТР ТС 025/2012 "О безопасности мебельной продукции". Гарантийный срок эксплуатации мебели 24 месяца, при соблюдении условий транспортирования, хранения, сборки и эксплуатации.
- Внимание! При получении мебели убедитесь в целостности оригинальной упаковки. При вскрытии упаковки, в случае обнаружения производственных дефектов, недостатке комплектующих элементов и фурнитуры к сборке не приступать. Сохраните упаковку, ярлыки с упаковки и бирку с указанием комплектности до окончания сборки. При отсутствии данных документов претензии не принимаются.
- Претензии по качеству мебели принимаются в пределах гарантийного срока по месту покупки с обязательным предъявлением товарного чека и ярлыка с упаковки.
- Недостатки мебели, которые образовались в связи с неправильной сборкой, т.е. из-за нарушения технологии сборки не могут относиться к гарантийным случаям, поэтому их устраняют сами покупатели и за свой счет.
- По дефектам, появившимся из-за несоблюдения покупателем правил эксплуатации и ухода за мебелью, претензии не принимаются.
- Внесение покупателями изменений в конструкции мебели, либо ее дефекты, которые вызваны механическими, химическими или термическими воздействиями, как и естественный износ элементов и деталей мебели не обеспечиваются гарантией продавца или производителя.
- В поступающих в торговую сеть изделиях могут быть конструктивно-художественные изменения, не отраженные в руководстве по сборке и не ухудшающие качество мебели, так как предприятие постоянно работает над улучшением производимой продукции. Предприятие изготовитель, так же, оставляет за собой право на замену фурнитуры и метизов на аналогичные.

Дата выпуска

СРОК СЛУЖБЫ МЕБЕЛИ - 10 ЛЕТ.

ИНСТРУКЦИЯ ПО СБОРКЕ

Тумба под ТВ

из набора мебели Мирелла

Габаритные размеры изделия 1491x676x358мм (LxHxB)

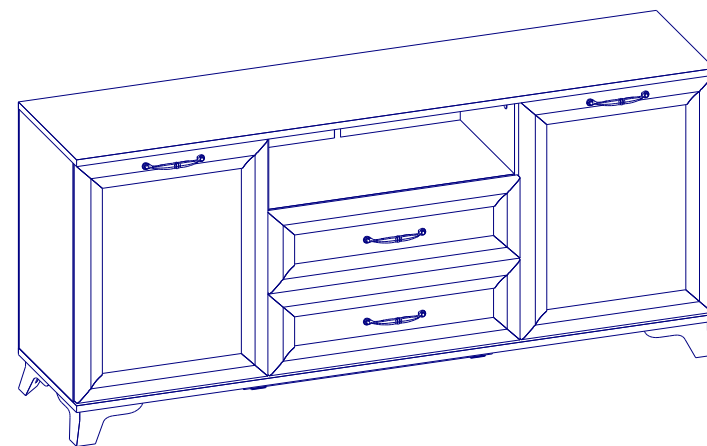

























Уважаемый покупатель,
приступая к сборке, внимательно изучите данную инструкцию!
Благодарим Вас за покупку!

КОМПЛЕКТ ДЕТАЛЕЙ

№	НАИМЕНОВАНИЕ	РАЗМЕР ДЕТАЛИ	КОЛ-ВО	№	НАИМЕНОВАНИЕ	РАЗМЕР ДЕТАЛИ	КОЛ-ВО
1	Бак ящика	120x300	4	13	Фасад	558x446	2
2	Полка съемная	425x334	2	14	Фасад ящика	190x586	2
3	Полка	574x334	1	15	Цоколь	76x100	1
4	Дно	1490x358	1	16	Цоколь	76x580	1
5	Крышка	1490x358	1				
6	Стенка ящика	120x518	2				
7	Стойка правая	564x334	1				
8	Стойка левая	564x334	1				
9	Стойка средняя	564x334	2				
10	Дно ящика дбп	546x298	2				
11	Задняя стенка	592x293	2				
12	Задняя стенка	592x448	2				

МЕТИЗЫ И ФУРНИТУРА*

1  x16	2  x16	3  x16	4  7x50 x24	5  x24	6  x8	7  x6	8  3.5x16 x24
9  562 мм x1	10  x4	11  x2	12  x1	13  x3	14  x4	15  1,6x25 x58	16  x4
17  x4	18  x4	19  M4x16 x4	20  M4x25 x4	21  M6x25 x12	22  x8	23  x12	24  x4

*Предприятие-изготовитель оставляет за собой право заменять некоторые элементы фурнитуры на аналогичные (с сопутствующим изменением количества метизов для её крепления).

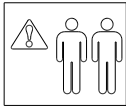

Крепление конфирматом

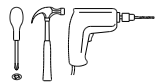
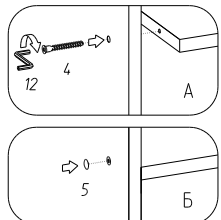

Установка штока эксцентрика

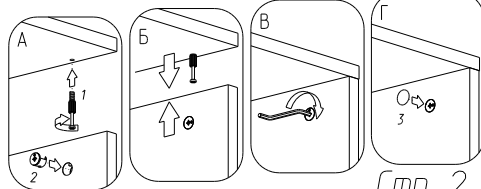
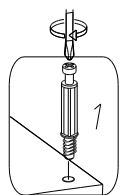

Крепление эксцентриком

Стр. 2

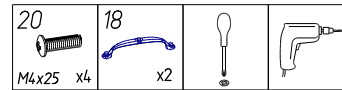

Шаг 15



Схема регулировки дверей:
Боковая регулировка двери (А) осуществляется за счет винта (а). Регулировка двери по высоте (Б) осуществляется за счет шурупа (б). Регулировка по глубине (Б') - за счет ослабления винта (в).

D-5 мм

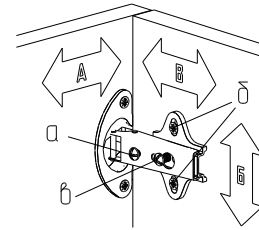
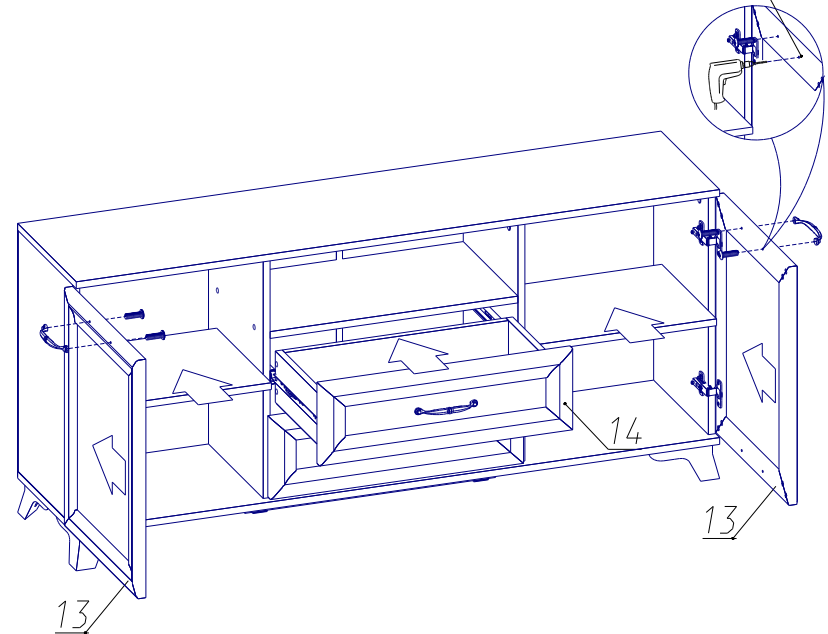

Стр. 7

15 1,6x25 x32	7 x6	
---------------------	---------	--

Шаг 11

$A = B$

Перед креплением дВП - проверьте диагональ каркаса.

8 3,5x16 x8	11 x2
-------------------	----------

Шаг 12

4 7x50 x8	5 x8	10 x4
1 x8	2 x8	3 x8
17 x4	19 M4x16 x4	18 x2
	12 x1	

Шаг 13

15 1,6x25 x20	
---------------------	--

Шаг 14

Перед креплением дВП
- проверьте диагональ каркаса.

Стр. 6

11 x2

Шаг 1

Выдвиньте направляющие,
нажмите на фиксатор и потяните на себя.

11 x2	8 3,5x16 x8	
----------	-------------------	--

Шаг 2

4 7x50 x4	5 x4	6 x4

Шаг 3

16 x8	6 x4	22 x8	
----------	---------	----------	--

Шаг 4

14 x4	8 3,5x16 x8	
----------	-------------------	--

Шаг 5

Стр. 3

