

Инструкция по сборке и эксплуатации разборной беседки «Каскато»

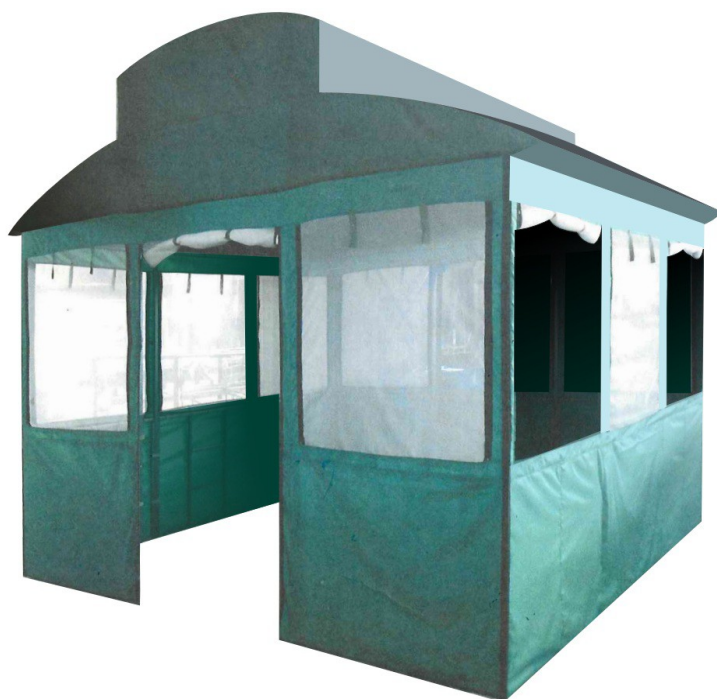
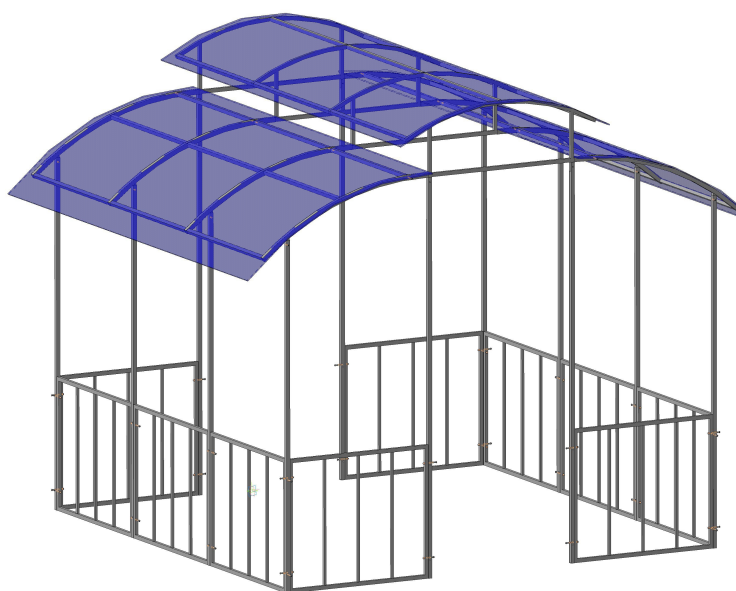

Внимание!

Перед сборкой и использованием внимательно ознакомьтесь с инструкцией по сборке и эксплуатации!

1. Общие сведения

Беседка многоцелевая предназначена как место отдыха на дачном участке, летнего кафе и т. д. Беседка изготовлена из стальной профильной трубы с долговечным полимерным антикоррозионным покрытием.

Габаритные размеры : Длина – 3000 мм
Ширина – 3000 мм
Высота - 2350мм

В качестве покрытия беседки может использоваться специальный тканевый тент, либо сотовый поликарбонат.

Время сборки: 2 человека – 1 час.

Вес каркаса беседки : 85 кг



Рисунок 1.

1. Стойка средняя
2. Стойка боковая.
3. Стяжка
4. Секция крыши торцевая
5. Секция крыши боковая
6. Секция крыши внутренняя
7. Наполнение
8. Опорные пятки

2. Комплектация.

Стойка средняя – 4 шт.

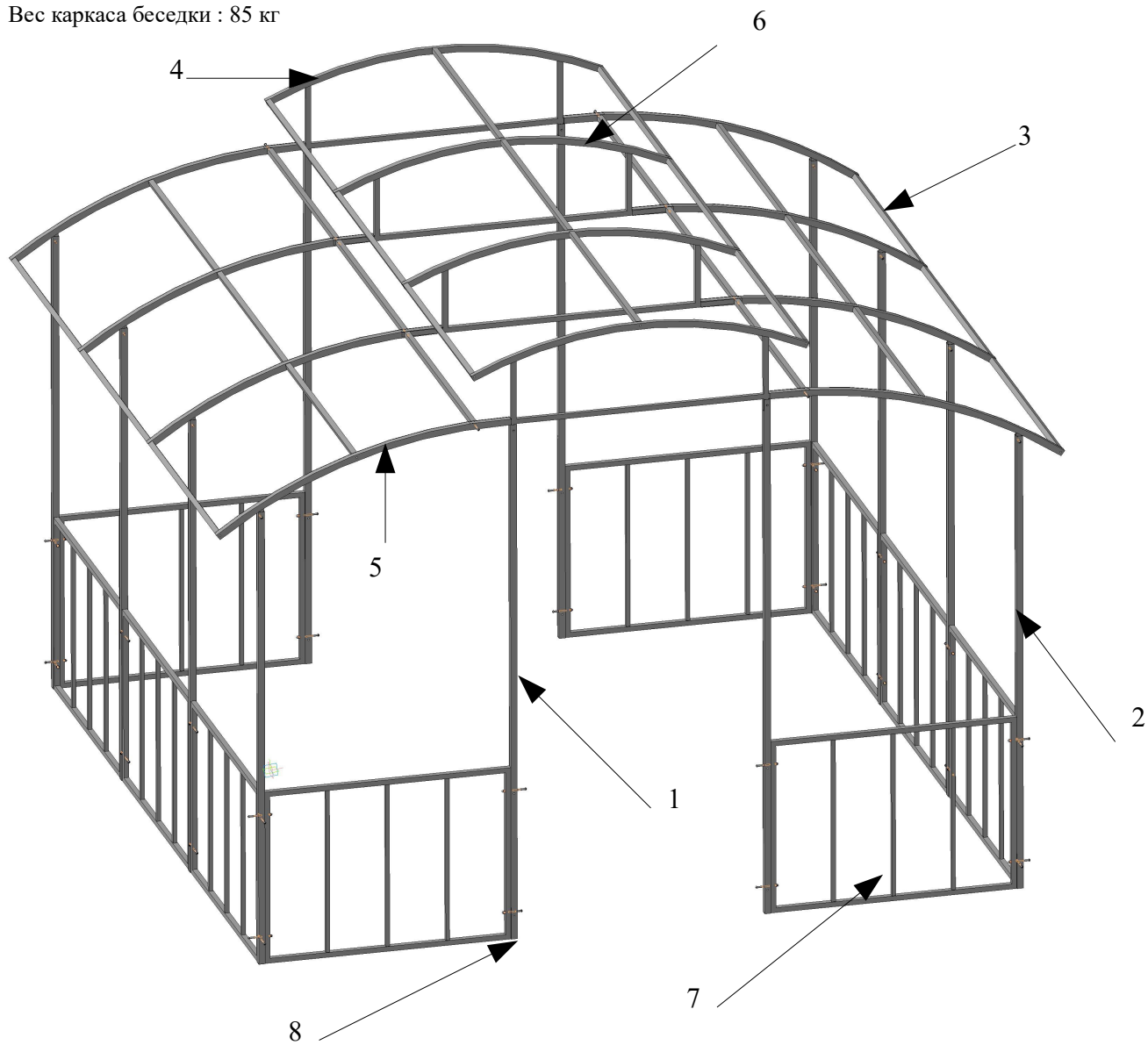
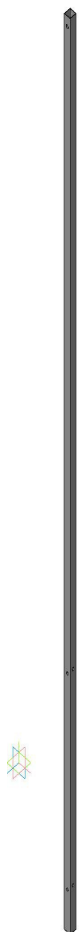

Стойка боковая – 8 шт.



Стяжка – 27 шт.

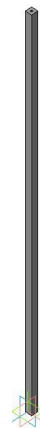

Опорная пятка – 8 шт.

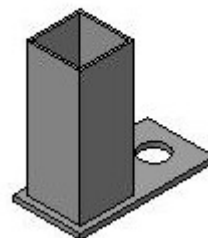

Секция крыши торцевая – 2 шт.

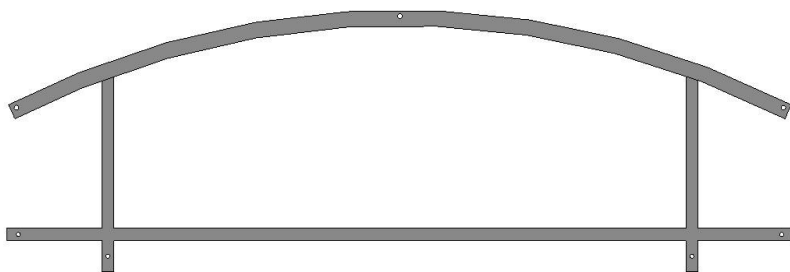

Секция крыши боковая – 8 шт.

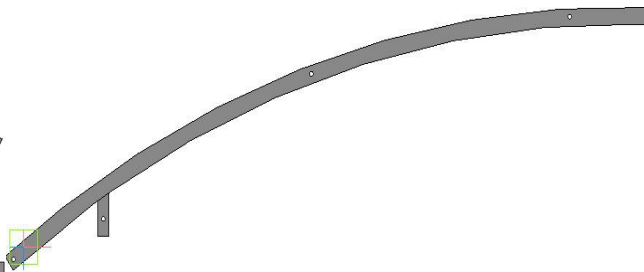

Секция крыши внутренняя – 2 шт.

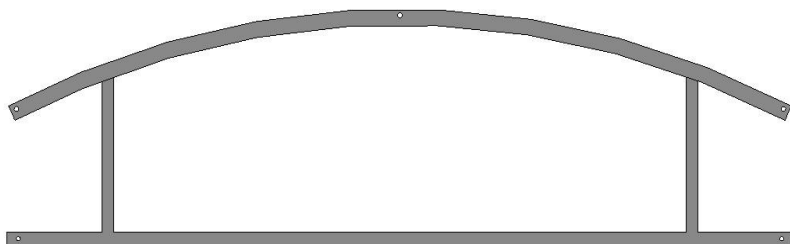

Наполнение – 10 шт.

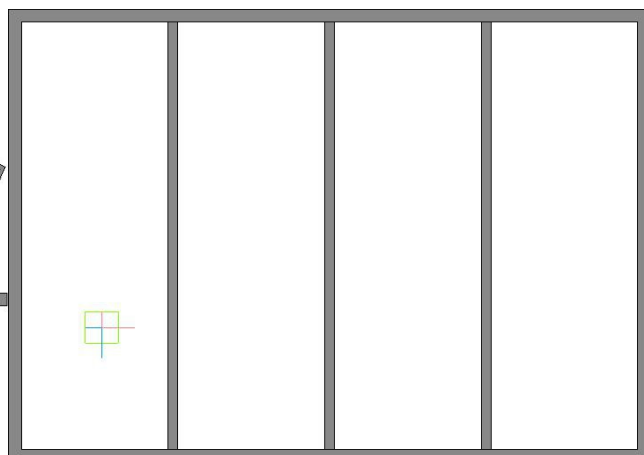

Комплект поставки включает все необходимые комплектующие для сборки каркаса беседки. Их полный перечень представлен в таблице

Наименование	Ед.изм.	Количество
Винт с полусферической головкой М6х50	шт.	42
Винт с полусферической головкой М6х70	шт.	8
Винт с полусферической головкой М6х30	шт.	12
Гайка колпачковая М6	шт.	44
Саморез кровельный 5,5х19	шт.	8
Шпилька М6х55	шт.	18
Тент для беседки „Каскато“ (поставляется только в комплектации „с тентом“)	шт.	1*
Инструкция по сборке и эксплуатации	шт.	1

*По желанию заказчика крышу беседки "Каскато" можно покрыть сотовым поликарбонатом. В этом случае рекомендуется следующая дополнительная комплектация:

Наименование	Ед.изм.	Количество
Сотовый поликарбонат 6 мм цветной (раскрой поликарбоната представлен на рис.2)	м2	14,7
Термошайба	шт.	52
Шуруп универсальный 5,0х35	шт.	52
Профиль торцевой 2,1 м.	шт.	9
Профиль соединительный разъемный (крышка-база)	м.	6



Рис.2

3. Порядок сборки каркаса

Для начала необходимо собрать нижнюю часть каркаса, для этого необходимо соединить стойки и наполнения как указано на рис.3 .

Вторая сторона собирается так же как первая, после чего их необходимо расположить на Расстоянии 966 мм.друг от друга.

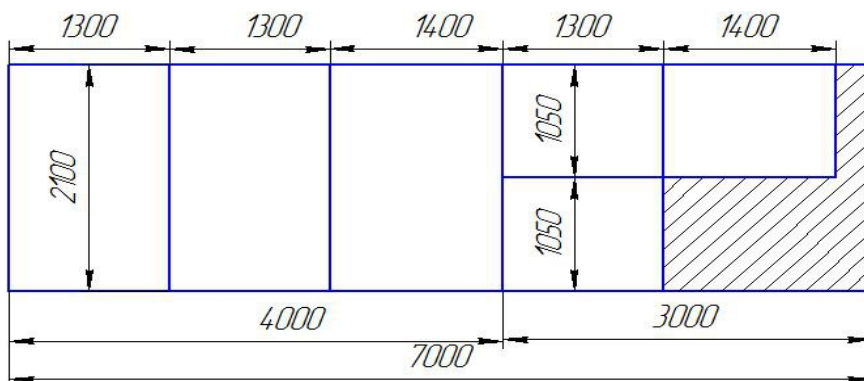

Рисунок 3.

Вставьте опорные пятки в стойки в местах указанных в рис.4. На второй стороне опорные пятки устанавливаются аналогично.

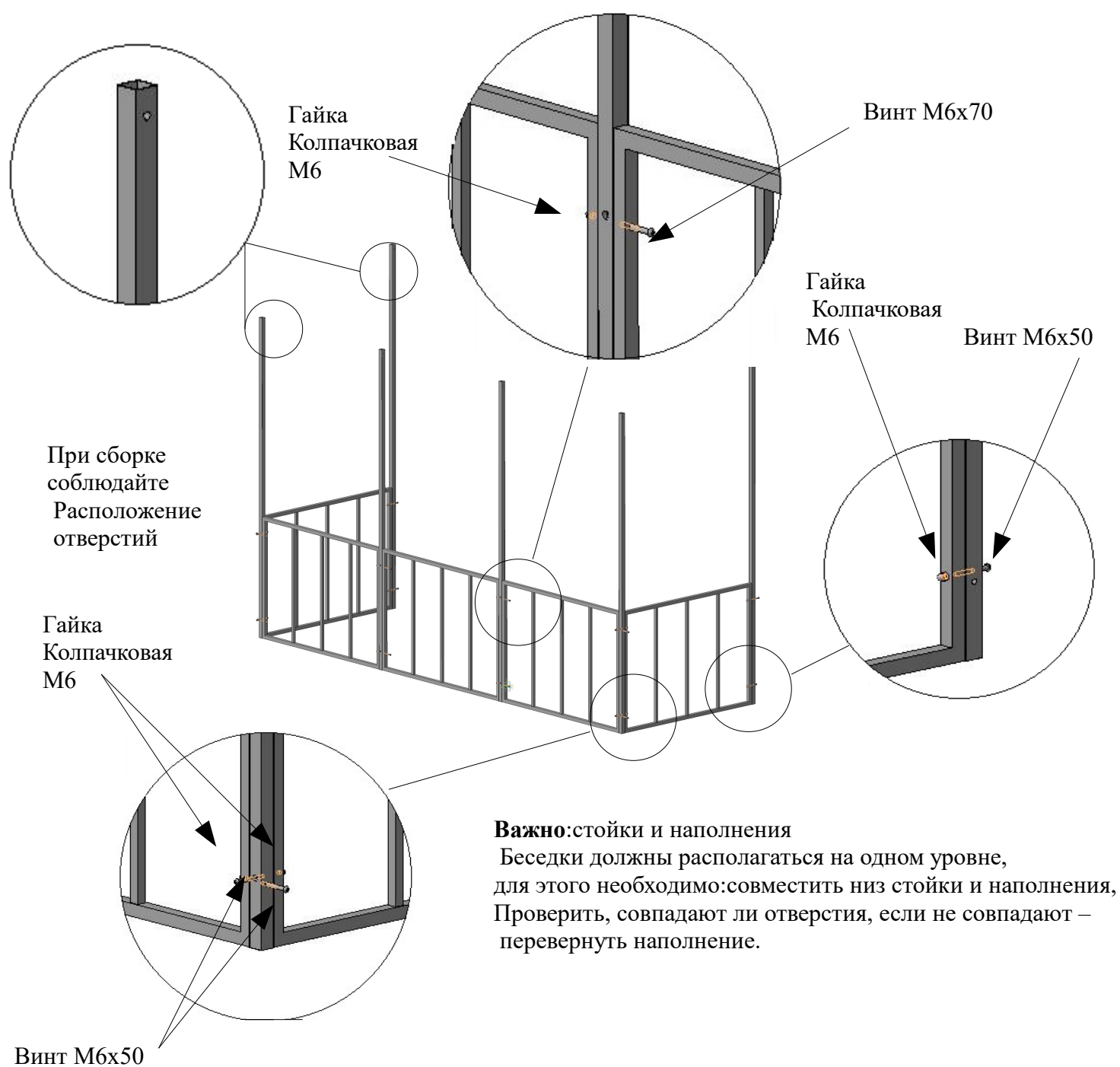

Рисунок 4.

Опорные пятки могут располагаться как внутри так и наружу беседки в зависимости от внешней и внутренней обстановки беседки.

Опорные пятки служат для крепления каркаса беседки к земле или фундаменту (крепления в комплект не входят).

Закреплять беседку необходимо только после полной сборки каркаса.

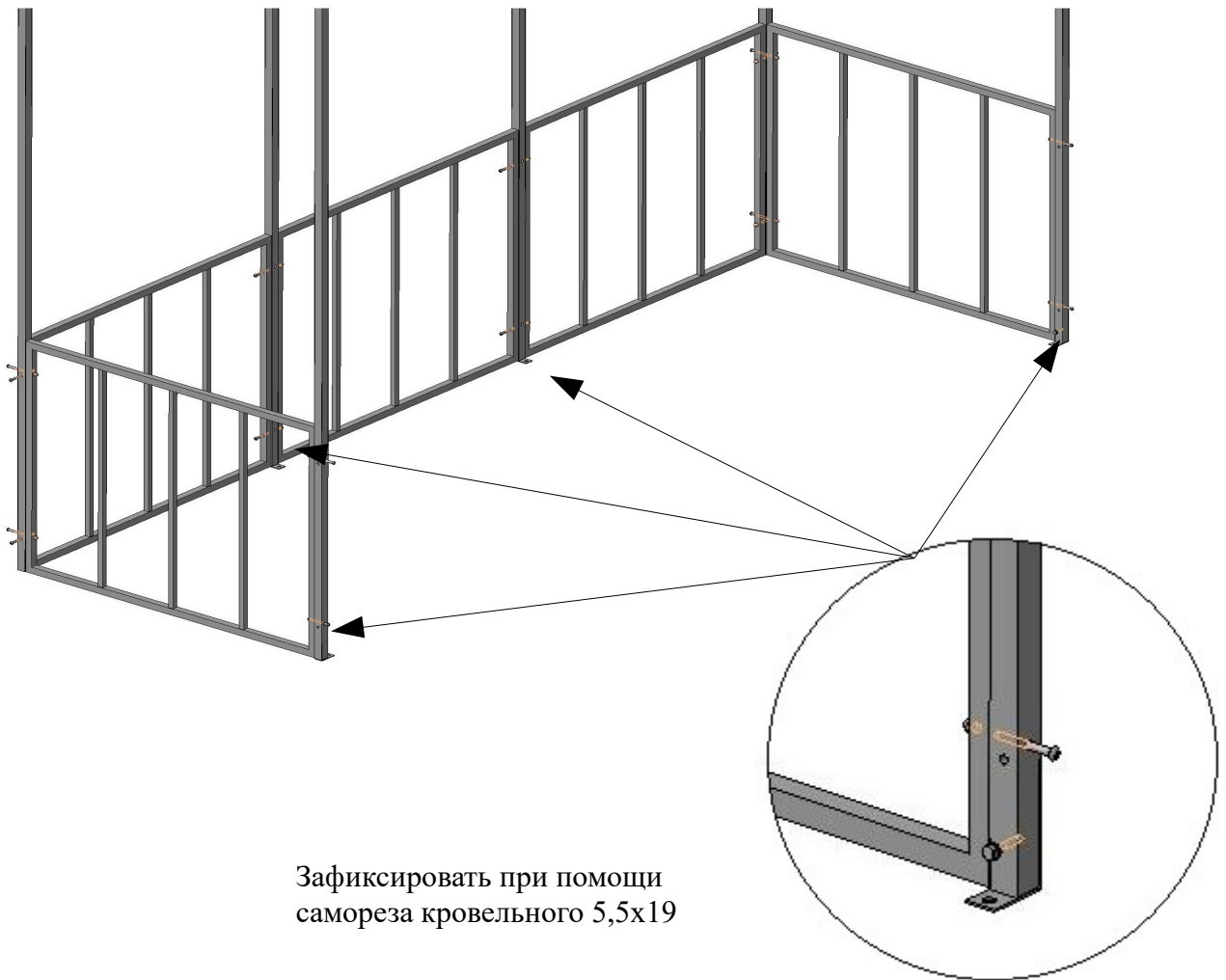
После сборки стоек и наполнения приступаем к сборке секций крыши.

- собираем торец крыши как указано на рис. 5.

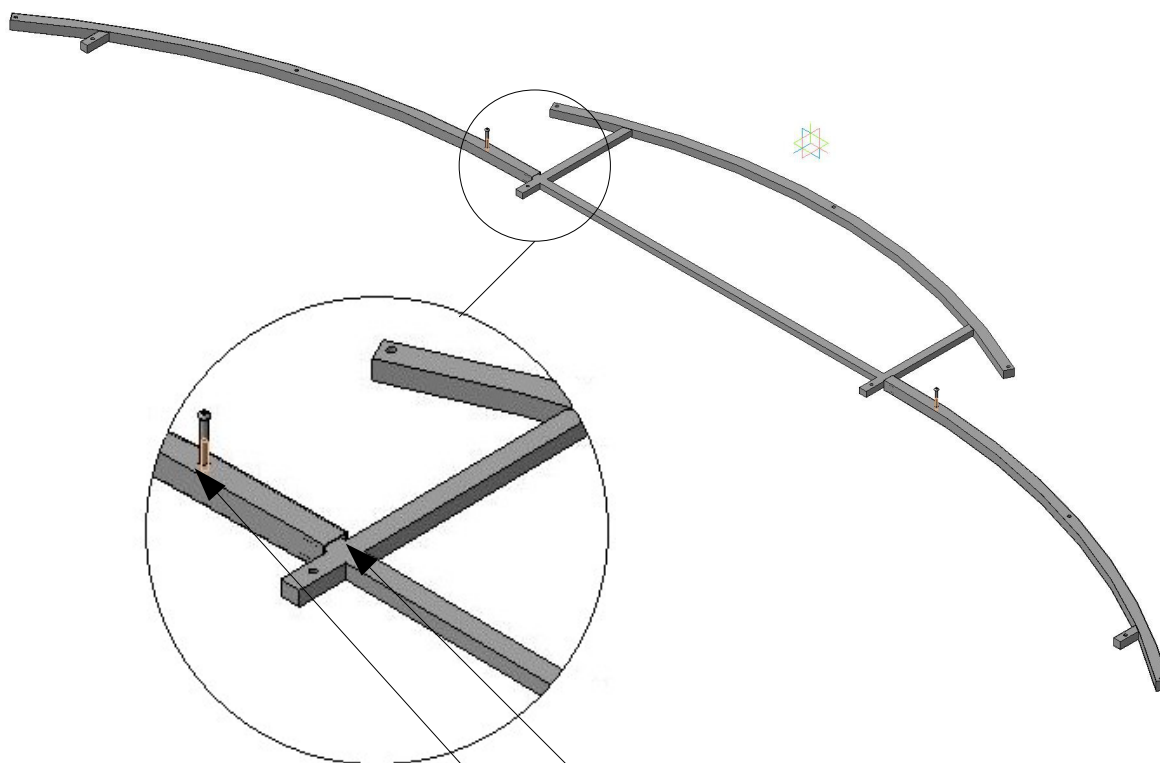

Зафиксировать винтом М6х50
(для средних секций шпилькой М6х55)
,не закручивая гайкой

Вставить секцию крыши торцевую
в секцию крыши боковую

Рисунок 5.

Остальные секции крыши собрать аналогично.

Поместить секции крыши на собранную ранее нижнюю часть каркаса (рис.6) , вставыши на крыше
Поместить в стойки, зафиксировать винтами М6х30 и колпачковыми гайками.

Гайка
колпачковая М6

Винт М6х30



Рисунок 6.

Собираем стяжки с помощью винтов М6х50 и шпилек М6х55 как указано на рис.6.

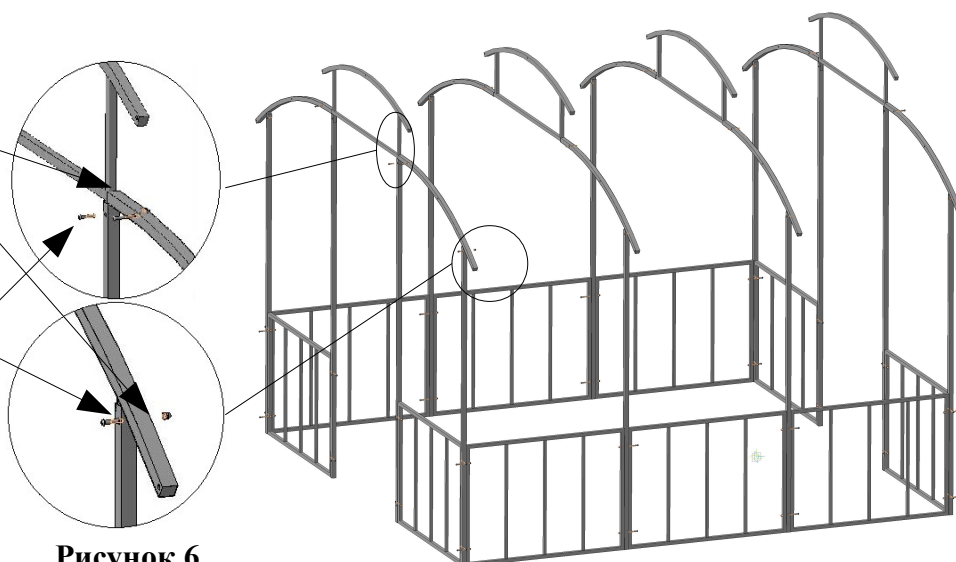

Рисунок 6.

1. Соединить стяжки и средние дуги шпилькой М6х55 и затяните резьбу, но так, чтобы верхняя полка стяжек была паралельна дугам крыши.
2. Соединить стяжки с боковыми дугами крыши винтами М6х55 .

Сборка каркаса беседки каскадо завершена.

После сборки каркаса, беседка обтягивается тканевым тентом (инструкция в пакете с тентом), либо на крышу беседки монтируется сотовый поликарбонат.

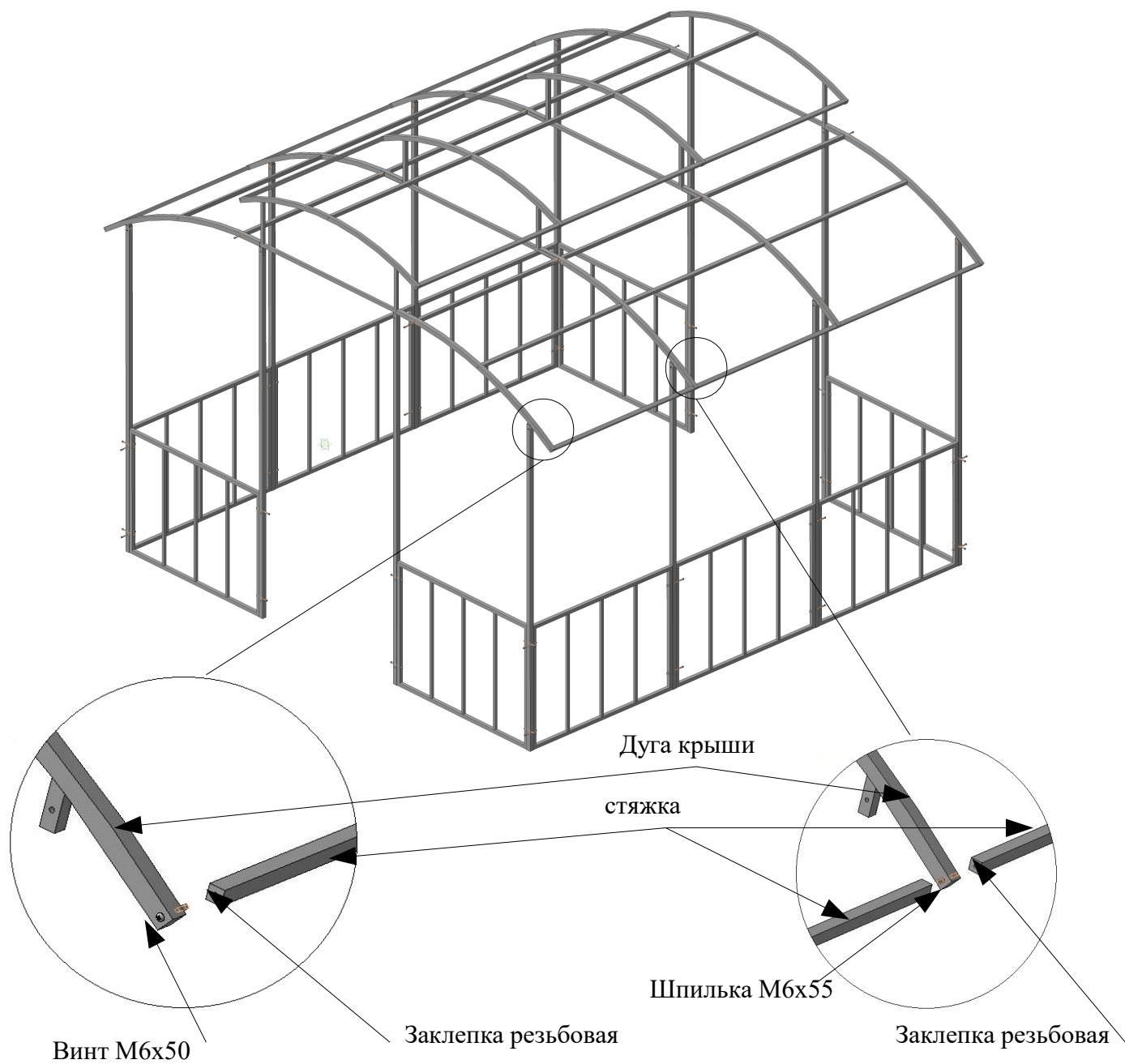
4. Меры предосторожности: Беседка "Каскато" предназначена для эксплуатации *только в летнее время*. На зиму следует снимать тент или поликарбонат с каркаса беседки для предотвращения повреждения как тента так и каркаса.

При сборке каркаса необходимо соблюдать правила техники безопасности. Каркас должен быть установлен на ровной и твердой поверхности. При необходимости выполнить утрамбовку почвы, для предотвращения проседания в процессе эксплуатации. При монтаже беседки на открытом пространстве при отсутствии естественных преград, принимая во внимание возможные порывы ветра, следует предусмотреть дополнительные крепления беседки к земле или фундаменту. Не разводить огонь внутри или в непосредственной близости от беседки. Не подвергать механическим воздействиям.