

HIPEP

Руководство пользователя

HST530/510Z

СНЕГОУБОРЩИК БЕНЗИНОВЫЙ



Уважаемый покупатель!

Благодарим Вас за приобретение бензоинструмента торговой марки HIPER. Вся продукция HIPER спроектирована и изготовлена с учетом самых высоких требований к качеству изделий.

Для эффективной и безопасной работы внимательно прочтите данную инструкцию и сохраните ее для дальнейших справок.

Перед использованием снегоборщика внимательно прочтите инструкцию и следуйте её указаниям во время работы. Всегда храните данную инструкцию вместе с снегоборщиком.

При передаче снегоборщика третьим лицам прикладывайте к нему инструкцию.

ВНИМАНИЕ! Данный инструмент предназначен для использования только в бытовых целях. На инструмент, используемый для предпринимательской деятельности или в профессиональных целях, гарантия не распространяется.

ВНИМАНИЕ! Запрещается использование инструмента в любых других целях, кроме указанных в настоящей инструкции. Перед использованием снегоборщика внимательно прочтите инструкцию и следуйте её указаниям во время работы.

ОБЛАСТЬ ПРИМЕНЕНИЯ И НАЗНАЧЕНИЕ

Снегоборщик предназначен для расчистки территорий от снега. Использование снегоборщика в любых других целях, не предусмотренных настоящим руководством, является нарушением условий гарантийного обслуживания и прекращает действие гарантийного обязательства поставщика. Производитель не несет ответственности за повреждения, возникшие вследствие такого использования.

КОМПЛЕКТАЦИЯ

1 Рукоятка 2 шт

2 Желоб 1 шт

3 Колесо 2 шт

4 Крепление желоба 2 шт

5 Снегоборщик в сборе со шнеком 1 шт

6 Крепежный комплект 1 шт

7 Инструкция по эксплуатации с гарантийным талоном 1 шт

***Примечание:** Комплектация инструмента может изменяться без предварительного уведомления.

ОПИСАНИЕ ИНСТРУМЕНТА И ПРИНЦИПА ДЕЙСТВИЯ



Рис. 1

- | | |
|--|-------------------------------|
| 1. Рычаг привода шнека | 7. Крышка топливного бака |
| 2. Рычаг привода колес | 8. Ручка стартера |
| 3. Рычаг выбора скорости движения | 9. Выключатель зажигания |
| 4. Рукоятка поворота трубы выброса снега | 10. Крышка воздушного фильтра |
| 5. Желоб | 11. Колесо |
| 6. Шнек | 12. Опорная пластина шнека |

ОПИСАНИЕ ИНСТРУМЕНТА И ПРИНЦИПА ДЕЙСТВИЯ

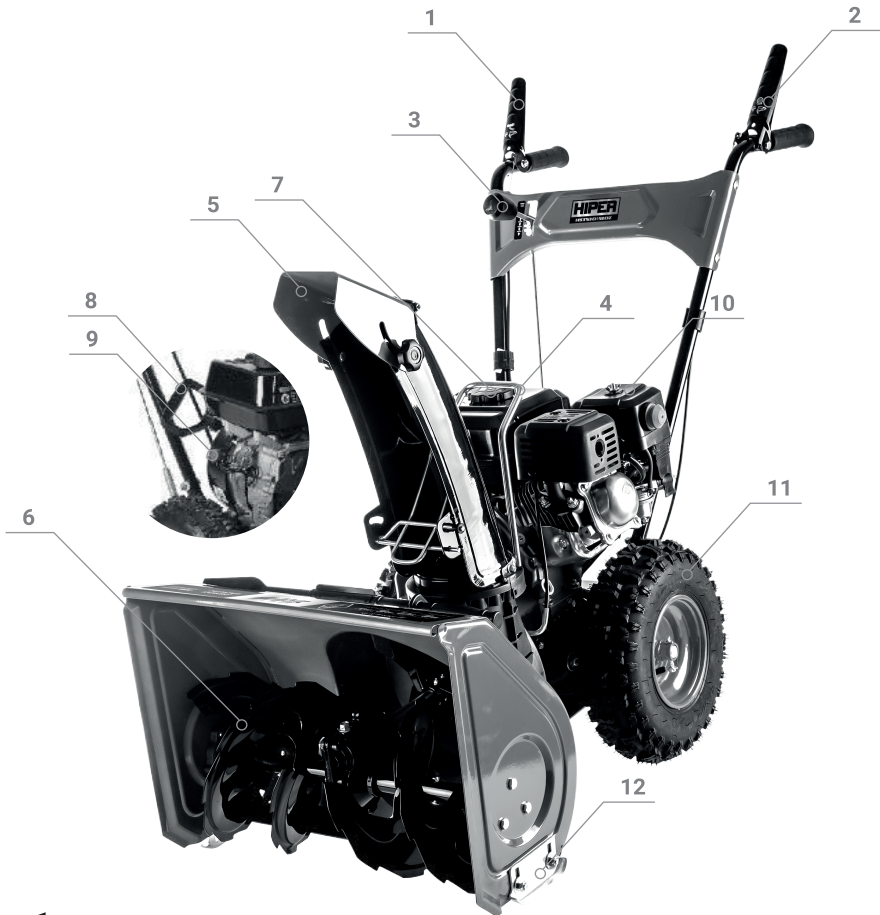

Рис. 2

- 13.Топливный кран
- 14.Рычаг воздушной заслонки
- 15. Праймер

***Примечание:** Конструкция инструмента может изменяться без предварительного уведомления.

Принцип действия

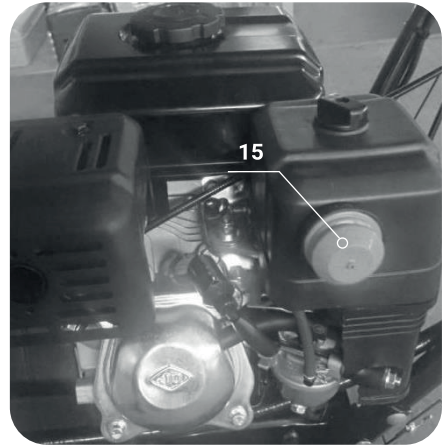
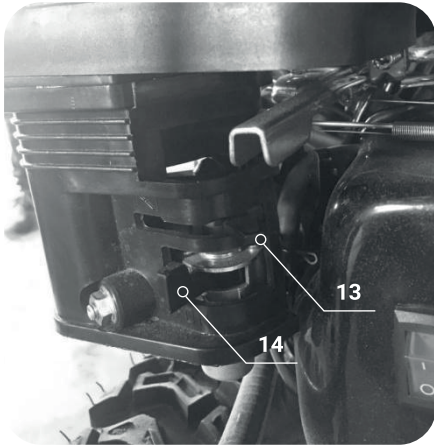
Бензиновый двигатель приводит снегоуборщик в движение и вращает его шнек. Снегоуборщик вращением лопастей шнека собирает снежный покров с ровных площадей и через снегоотвод выбрасывает его в выбранную сторону. Шнек - винтовой механизм в виде стержня со спиральными лопастями - захватывает, и транспортирует снежную массу внутрь снегоуборщика на вращающуюся крыльчатку, при помощи которой снежная масса выбрасывается в необходимую сторону через поворачиваемый желоб (снегоотвод).

ТЕХНИЧЕСКИЕ ХАРАКТЕРИСТИКИ

Модель	HST530/510Z
Модель двигателя	бензиновый, 4-х тактный с воздушным охлаждением
Рабочий объем (см³)	212
Макс. мощность (л.с. / кВт)	5,7 / 4.19
Объем топливного бака (л)	3.6
Кол-во передач	Вперед 4, назад 1
Система запуска	Ручная
Топливо	автомобильный бензин (с октановым числом 92)
Ширина захвата (см)	51
Высота захвата (см)	53
Вес (кг)	57
Информация по шуму:	
Уровень звукового давления	95 дБ (А)
Уровень акустической мощности	104 дБ (А)
Погрешность	+ 3 дБ
Информация по вибрации:	
Значение среднеквадратического ускорения	9 м/с²
Погрешность	+ 1.5 м/с

ОБЩИЕ МЕРЫ БЕЗОПАСНОСТИ

- Не начинайте работу, предварительно не изучив данную инструкцию. Режущие части фрез в результате неправильного использования инструмента могут нанести травму оператору и окружающим.
- Никогда не позволяйте детям осуществлять эксплуатацию снегоуборщика.
- Никогда не допускайте других лиц к эксплуатации машины без подробного инструктажа.
- Не допускайте нахождения в рабочей зоне посторонних лиц, особенно маленьких детей, а также животных.
- Соблюдайте особую осторожность, чтобы избежать скольжения или падения, особенно при движении машины назад.

Безопасность оператора

- Одевайтесь должным образом: не носите свободной одежды или украшений во время работы, так как они могут попасть в движущиеся части инструмента. Всегда надевайте нескользящую защитную закрытую обувь и работайте в защитных очках или маске и звукоизолирующих наушниках. Работайте в головном уборе и уберите под него длинные волосы.
- Запрещается пользование снегоуборщиком, если оператор устал, болен, находится под действием лекарственных средств, алкоголя или наркотических веществ.
- Храните снегоуборщик вне досягаемости детей, также не позволяйте посторонним находиться на расстоянии ближе 5 метров от работающего инструмента.
- Не запускайте и не эксплуатируйте двигатель в закрытом помещении, так как это может привести к отравлению выхлопными газами.
- Следите за тем, чтобы ручки инструмента всегда оставались сухими и чистыми. Оберегайте их от грязи, пыли, масла и т.п.
- Всегда держите снегоуборщик двумя руками. Не прикасайтесь к режущим частям инструмента вплоть до полной их остановки. Не пытайтесь удалить застрявшие во фрезе камни, корни и другие инородные предметы при работающем двигателе.
- Если аппарат отключен, убедитесь, что режущий инструмент остановился, прежде чем положить устройство.
- При продолжительной эксплуатации периодически устраивайте перерывы, так как антивибрационная система не гарантирует, что оператор будет защищен от возможного синдрома белых пальцев, вызываемого вибрацией.

Безопасность инструмента

- Всякий раз перед началом работы проверяйте инструмент на наличие повреждений. Убедитесь, что все подвижные части надежно закреплены. Проверяйте отсутствие утечки топлива. При необходимости, затяните винты, замените поврежденные части или обратитесь в сервисный центр.
- Запрещается использование любых комплектующих и запасных частей кроме тех, которые рекомендованы данной инструкцией.
- Убедитесь, что защитный кожух шнека установлен правильно. Запрещается запускать двигатель со снятым защитным кожухом.
- Используйте инструмент строго по назначению. Запрещается использовать инструмент в целях, не предусмотренных настоящей инструкцией.
- Запрещается использование неисправного или плохо отрегулированного инструмента.
- Никогда не оставляйте инструмент без присмотра.
- Немедленно выключите снегоуборщик, если двигатель начал дрожать или вибрировать. Не пользуйтесь аппаратом, пока причина не будет установлена и устранена.
- Помните, что после установки дросселя на холостой ход фрезы продолжают вращаться в течение некоторого времени.

Безопасность при обращении с топливом

- Не курите во время заправки двигателя. Не заправляйте двигатель и не храните топливо вблизи источников тепла или открытого огня. Не проливайте топливо на двигатель или глушитель.
- Заправка бензобака должна производиться на улице или в хорошо проветриваемом помещении. Не вдыхайте пары горючего, это очень вредно для здоровья.
- Отойдите от места заправки минимум на 3 метра, прежде чем запускать двигатель.
- Топливный бак может быть под давлением. Ослабьте крышку топливного бака и подождите, пока давление сравняется, а затем снимите крышку.
- Запрещается отвинчивать крышку бензобака при работающем двигателе.
- Используйте для топлива только пригодные для этого емкости.
- При транспортировке снегоуборщика всегда заглушите двигатель и слейте бензин из бака.
- Не храните инструмент вблизи источников тепла. Храните снегоуборщик в хорошо проветриваемом помещении.
- Перед длительным хранением инструмента слейте все топливо из топливного бака и карбюратора. Рекомендуется делать это при хранении более трех месяцев, иначе топливо может вызвать коррозию и повредить карбюратор.

УКАЗАНИЯ ПО ИСПОЛЬЗОВАНИЮ И СПЕЦИАЛЬНЫЕ МЕРЫ БЕЗОПАСНОСТИ ПРИ РАБОТЕ СО СНЕГОУБОРЩИКОМ

- Использование снегоуборщика в любых других целях, не предусмотренных настоящим руководством, является нарушением условий гарантийного обслуживания и прекращает действие гарантийного обязательства поставщика. Производитель не несет ответственности за повреждения, возникшие вследствие такого использования.
- Не запускайте двигатель внутри закрытых помещений. Выхлопные газы содержат угарный газ, который опасен для здоровья. Работайте только на открытом воздухе.
- В процессе работы из-под снегоуборщика может быть отброшен какой-либо посторонний предмет, что особо опасно для глаз. При эксплуатации машины, используйте средства защиты органов зрения.
- Надевайте защитные перчатки и очки, соответствующие стандарту ANSI Z87/1 1989, а также защитный шлем.
- Используйте защитные наушники, чтобы избежать повреждения слуха.
- Запрещается использовать снегоуборщик без установленного защитного кожуха шнека.
- Перед запуском двигателя убедитесь, что шнек снегоуборщика не касается поверхности земли или посторонних предметов.
- При запуске двигателя сохраняйте устойчивое положение. При этом снегоуборщик разместите на твердой поверхности.
- Не работайте со снегоуборщиком в условиях плохой видимости и освещенности.
- Пользуйтесь только исправным снегоуборщиком. Применяйте снегоуборщик только по его основному назначению.

Перед работой со снегоуборщиком

- Тщательно подготовьте обрабатываемый участок, удалив с него все посторонние предметы: коврики, санки, доски, провода и т.д.
- Перед запуском двигателя приведите все органы управления движением в нейтральное положение.
- Для уборки снега с гравийных и щебеночных поверхностей отрегулируйте высоту положения шнека.
- Никогда не производите каких-либо регулировок при работающем двигателе (за исключением случаев, отдельно указанных производителем).
- Перед началом уборки снега дайте двигателю и машине адаптироваться к температуре окружающего воздуха.
- Не допускайте нахождения рук и ног вблизи и под вращающимися частями машины. Никогда не стойте перед дефлектором на пути выброса снега.
- Если произошло столкновение машины с неизвестным препятствием, заглушите двигатель, отсоедините провод от свечи зажигания, тщательно обследуйте снегоуборщик на предмет наличия повреждений, перед тем как снова запустить двигатель.

- При сильной вибрации машины, немедленно остановите двигатель и выясните причину вибрации. Вибрация обычно является признаком неисправности.
- Всегда останавливайте двигатель, если вы приостановили эксплуатацию, перед очисткой кожуха или раструба, а также, если вы собираетесь проводить осмотр, ремонт или регулировку машины.
- Никогда не используйте снегоборщик вблизи стеклянных деталей, автомобилей, витрин и т.д. без предварительной регулировки угла выброса снега.
- Не перегружайте машину пытаясь убрать большое количество снега на большой скорости.
- Никогда не направляйте дефлектор на прохожих и не допускайте, чтобы они находились впереди устройства.
- Приведите все рычаги управления приводами в нейтральное положение в случае транспортировки машины, а также если вы завершили эксплуатацию.

Обращение с топливом

ВНИМАНИЕ! Бензин – легко воспламеняется, а его пары взрывоопасны. Поэтому соблюдайте следующие меры предосторожности:

- Храните топливо только в специальных канистрах, предназначенных для хранения химически активных веществ.
- Перед заправкой топливом остановите двигатель и дайте ему остыть. Крышку топливного бака открывайте осторожно для выравнивания давления внутри и снаружи топливного бака. Никогда не открывайте крышку топливного бака и не доливайте топливо при работающем или горячем двигателе.
- Пары бензина очень токсичны. Заливайте бензин в топливный бак в чистом, хорошо проветриваемом месте, на расстоянии от источников искр и огня. Не курите при работе с бензином. Перед запуском двигателя удалите остатки пролитого топлива ветошью.
- Не запускайте двигатель до полного испарения остатков топлива с его поверхности. Никогда не заправляйте топливом снегоборщик при работающем двигателе.

ВНИМАНИЕ! Топливо легко воспламеняется. Обращайтесь с ним аккуратно. Держите его в отдалении от источников огня. Не курите во время заправки топливом.

Дополнительная информация

- Часто проверяйте кожухи, монтажные болты двигателя и т.д. для обеспечения необходимой затяжки и безопасного рабочего состояния оборудования.
 - Запрещается хранить снегоуборщик с топливом в топливном баке, в закрытых помещениях, вблизи источников искр и огня.
 - Перед хранением и транспортировкой двигатель должен полностью остыть. При транспортировке надежно зафиксируйте снегоуборщик.
 - Очищайте снегоуборщик после каждого использования.
 - Храните данную инструкцию в течение всего времени эксплуатации снегоуборщика. При смене владельца передайте инструкцию вместе со снегоуборщиком.
- Во время уборки глубокого, замерзающего или мокрого снега передвигайтесь медленнее. Используйте для этого рычаг управления скоростью, а НЕ дроссельную заслонку.

Наиболее легко и эффективно убирать снег сразу после того как он выпал. Наилучшее время для уборки снега – раннее утро. В это время снег обычно сухой и не подвержен воздействию прямых солнечных лучей и более высоких температур. Убирая снег, слегка захватывайте уже убранную полосу, что позволит вам убрать снег более качественно.

Для уборки очень тяжелого снега уменьшите ширину захвата путем частичного захвата уже убранной полосы и уменьшите скорость.

Во время использования убирайте снег с двигателя. Это обеспечит нормальный забор воздуха и долгую жизнь двигателю.

После каждого использования очистите снегоуборщик и вытрите насухо, чтобы он был готов к следующему использованию.

Опасность отброшенных предметов

Предметы, попавшие под вращающуюся фрезу, могут отбрасываться от снегоуборщика с большой силой, что может вызвать серьезные травмы. Перед тем, как начать работу, очистите площадку от палок, больших камней, кусков проволоки и т.п.

ВНИМАНИЕ! После каждого столкновения снегоуборочного аппарата с посторонним предметом, всегда осматривайте его, чтобы убедиться в отсутствии повреждений.

МОНТАЖ, СБОРКА, НАСТРОЙКА И РЕГУЛИРОВКА

Перед началом эксплуатации на снегоуборщик необходимо установить некоторые детали, которые для удобства транспортировки отсоединены и находятся в этой же коробке.

ВНИМАНИЕ! Комплектация инструмента может изменяться без предварительного уведомления.

Сборка рукоятки и панели управления

Панель управления изначально установлена на одну из рукояток. Установите и закрепите вторую рукоятку к панели управления, с помощью винтов А и В, как показано на рисунке 3.



Рис. 3



Рис. 4

Установите и закрепите ручки на раме двигателя при помощи болта, гайки и шайбы, как показано на рисунке 4.

Установите и закрепите тягу выбора скорости. Нижний конец тяги вставьте в отверстие рычага, находящегося на задней стенке корпуса снегоуборщика и закрепите гайкой.

Сборка желоба

Установите желоб (5, Рис.1) на основание на корпусе, затем установите фиксаторы желоба (Рис. 5) между основанием и желобом и соедините между собой с помощью двух винтов.

Сборка рукоятки и панели управления

Панель управления изначально установлена на одну из рукояток. Установите и закрепите вторую рукоятку к панели управления, с помощью винтов А и В, как показано на рисунке 3.



Рис.5

Для более безопасной и надежной работы снегоуборщика, необходима его своевременная проверка и обслуживание. Перед тем, как приступить к работе, необходимо выполнить следующие требования:

- провести внешний осмотр. Проверить отсутствие утечки топлива и масла.
- проверить отсутствие на двигателе легковоспламеняющихся материалов;
- проверить работу рычагов управления;
- осмотреть кабели и тросы на наличие повреждений;
- проверить уровень топлива;
- проверить воздушный фильтр.

Подготовка и заправка топливом и маслом

- Бензин является легковоспламеняющимся веществом. Не курите во время заправки двигателя. Не заправляйте двигатель и не храните топливо у источников тепла. Не проливайте топливо на двигатель или глушитель. Перед дозаправкой выключите двигатель и дайте ему остыть. Перед тем как запустить двигатель, отойдите не менее чем на 3 метра от места заправки.
- Используйте бензин с октановым числом 92. Использование бензина, с октановым числом ниже рекомендованного, приведет к перегреву и выходу двигателя из строя. В этом случае ремонт двигателя не покрывается гарантией производителя.
- Не используйте бензин, содержащий метиловый спирт или содержащий более 10% этилового спирта – он разрушает резиновые и пластиковые части, а также смазку двигателя.
- Не используйте масло для двухтактных двигателей. Оно может вызвать засорение свечи зажигания и выхлопной системы, залипание поршневого кольца.
- Перед длительным хранением полностью слейте бензин из топливного бака, удостоверьтесь, что в карбюраторе также не осталось бензина.

1. Залейте бензин в бак до уровня 1,3 см ниже края заливного отверстия бака во избежание протечки и для сохранения места для расширения топлива. Используйте чистый бензин без содержания свинца с октановым числом 92. Не смешивайте масло с бензином. Приобретайте бензин в количестве, которое сможете выработать за 30 дней, что обеспечит заправку устройства свежим бензином.
2. Заправьте двигатель маслом для 4-х тактных двигателей. Рекомендуемое масло:
 - для температуры выше -18 град С – SAE 5W30
 - для температуры ниже -18 град С – SAE 0W30

ВНИМАНИЕ! Гарантия производителя не распространяется на двигатели, поломка которых произошла в результате использования некачественного масла, бензина или топлива, не рекомендованного данной инструкцией.

ВНИМАНИЕ! Во избежание серьезного повреждения двигателя запрещается использовать моторное масло для двухтактных двигателей.

ВНИМАНИЕ! При работе в условиях низких температур (ниже -15°C), используйте свежее и чистое топливо, обеспечивающее быстрый запуск в холодное время года.

Проверка уровня топлива

Заглушите двигатель и установите снегоуборочный аппарат на ровной поверхности. Проверьте уровень топлива, при необходимости долейте в топливный бак.

Никогда не используйте застоявшийся или загрязненный бензин или смесь бензина с маслом. Не допускайте попадания грязи или воды в топливный бак.

Воздушный фильтр

Снимите крышку воздушного фильтра (10, Рис.1) и проверьте фильтр на наличие грязи или повреждений.



ВНИМАНИЕ! Никогда не запускайте двигатель без воздушного фильтра. Это приведет к быстрому износу двигателя.

ЭКСПЛУАТАЦИЯ ИНСТРУМЕНТА

Запуск двигателя

При запуске двигателя рычаг управления дроссельной заслонкой должен быть опущен.

1. Удостоверьтесь, что провод присоединен к свече зажигания.
2. Откройте кран подачи топлива.
3. Произведите подкачку топлива в двигатель с помощью праймера (16, Рис.2).
4. Включите выключатель зажигания (15, Рис.2).
5. При запуске холодного двигателя установите рычаг воздушной заслонки (14, Рис.2) в положение закрыто . 
6. Резко потяните за ручку стартера (7, Рис.1), не давайте ей отскочить назад. Повторите, если требуется. При первом запуске двигателя или в случае израсходования бензина, потребуются несколько дополнительных рывков, что обеспечит поступление топлива к двигателю.

После запуска двигателя, если рычаг воздушной заслонки находился в положении закрыто  , плавно переведите его в положение открыто  . Во время работы дроссельная заслонка должна быть максимально открыта. Полностью открытая заслонка обеспечивает наилучший режим работы устройства.

7. Дайте двигателю прогреться в течение нескольких минут перед тем, как запустить шнек.

ВНИМАНИЕ! Отпускайте рукоятку стартера медленно во избежание повреждения стартера. Невыполнение этих требований инструкции часто приводит к поломке стартера и не подлежит гарантийному обслуживанию.

При работе на высоте свыше 915 метров над уровнем моря или в условиях холодных температур ниже 15°C, возможно потребуется изменить топливную смесь карбюратора.

Запуск снегоборщника

1. Установите желаемую скорость и направление движения при помощи рычага выбора скорости движения скорости (3, Рис.1).
2. Возьмитесь обеими руками за рукоятки снегоборщника.
3. Чтобы начать работу, нажмите на рычаг привода шнека (1, Рис. 1.) до упора. Убедитесь, что шнек пришел в движение.
4. Для начала движения нажмите на рычаг привода колес (2, Рис. 1.) до упора.

Остановка снегоборщика

1. Отпустите рычаг привода колес (2, Рис. 1.)
2. Отпустите рычаг привода шнека (1, Рис. 1.)
3. Установите рычаг переключения скоростей (3, Рис.1) в нейтральное положение.
4. Дайте поработать двигателю 3-5 минут без нагрузки, затем заглушите двигатель.
5. Очистите от снега шнек, крыльчатку и направляющий желоб во избежание замерзания подвижных частей снегоочистителя.

Движение задним ходом

1. Установите рычаг выбора скорости и направления движения (3, Рис.1) в положение заднего хода (R).
2. Для начала движения назад нажмите на рычаг привода колес (2, Рис. 1.) до упора.

Остановка двигателя

1. Выключите выключатель зажигания (9, Рис.1).
2. Закройте топливный кран (13, Рис.2).

ВНИМАНИЕ! Не останавливайте двигатель на высоких оборотах!

ВНИМАНИЕ! Не перегружайте снегоуборочный аппарат. Делайте перерывы в работе. Повторный пуск снегоборщика возможен только после его полного охлаждения до температуры окружающей среды. Более интенсивная эксплуатация приводит к резкому сокращению срока службы.

Выбор направления выброса снега

Управление направлением выброса снега регулируется с помощью поворота желоба (5, Рис.1) в любое нужное направление. Для изменения вертикального угла выброса снега ослабьте фиксатор положения дефлектора (В, Рис.6), выберите нужный угол наклона, затем зафиксируйте выбранное положение.



Рис.6

Регулировка опорных пластин шнека

Для уборки снега на ровной поверхности используйте верхнее положение пластин (12, Рис.1) на корпусе шнека. На неровной поверхности используйте среднее или нижнее положения. Для регулировки положения опорных пластин шнека ослабьте четыре шестигранные гайки (по две с каждой стороны) и болты.

Переместите пластины в нужное положение. Убедитесь, что вся плоскость нижней грани пластины находится параллельно земле, чтобы избежать неравномерного износа опорной пластины. Надежно затяните болты и гайки.

ТЕХНИЧЕСКОЕ ОБСЛУЖИВАНИЕ, ДИАГНОСТИРОВАНИЕ И РЕМОНТ

Ремни

Проверяйте ремни на предмет повреждений и износа после каждых 50 часов эксплуатации. При необходимости заменяйте их. Меняйте ремень, если он износился и начал проскальзывать. Ремни вашего снегоуборочного аппарата имеют специальную конструкцию и должны меняться только на оригинальные ремни. Использование других ремней может привести к нанесению травмы и неисправности аппарата. Рекомендуется производить замену ремней в сервисном центре.

Уровень масла

Проверяйте уровень масла в картере двигателя перед запуском и после каждых пяти часов эксплуатации машины. Проверяя уровень масла в картере, не забывайте закручивать крышку со щупом до конца.

Меняйте масло через каждые 25 часов эксплуатации либо один раз в год, если снегоуборщик используется менее 25 часов в год.

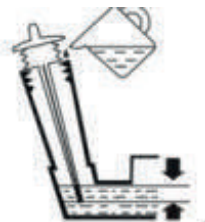

Замена масла

Планируя замену масла, учитывайте ожидаемый уровень температур. Убедитесь, что снегоуборочный аппарат стоит на ровной поверхности. Масло будет лучше течь в теплую погоду. Соберите масло в подходящую емкость.

ПРИМЕЧАНИЕ! Снимите со снегоуборщика колесо, для облегчения доступа к пробке для слива масла и установки соответствующей емкости.

1. Отсоедините провод свечи зажигания от свечи и расположите его так, чтобы избежать случайного контакта со свечей.
2. Протрите место вокруг сливного отверстия.
3. Выкрутите пробку слива масла и слейте масло в подходящую емкость.
4. Установите пробку слива масла на место и тщательно затяните.
5. Вытрите пролитое масло со снегоочистителя и двигателя.
6. Установите левое колесо (если оно было снято для слива масла). Обращайте внимание на то, чтобы штифт с защелкой был установлен в надлежащее отверстие на оси колеса.
7. Снимите крышку масляного бака со щупом. Будьте внимательны, чтобы грязь не попала внутрь двигателя.
8. Залейте через горловину масло. Лейте медленно. Не перелейте.

9. Для контроля за уровнем масла используйте щуп. Измеряя уровень масла, не забывайте закручивать крышку до конца. Масло должно быть налито до уровня "FULL" на щупе.

10. Вытрите пролившееся масло.

Проверка топливного бака

Проверьте целостность и герметичность топливного бака и топливопроводов. Проверьте легкость вращения пробки бака. В случае необходимости, очистите его.

Обслуживание воздушного фильтра

Воздухозаборное отверстие карбюратора находится на корпусе двигателя, и во время работы снегоотбрасывающей турбины в него неизбежно попадает мелкая снежная пыль. При определенных погодных условиях чередование эксплуатации и хранения при отрицательных температурах приводит к его обмерзанию, что будет препятствовать нормальной работе двигателя.

Для предупреждения обмерзания воздушного фильтра после окончания работы рекомендуется извлекать фильтроэлемент воздушного фильтр из его корпуса для просушки.

Проверка и замена свечи зажигания

Во время работы двигателя глушитель нагревается до высокой температуры. Необходимо соблюдать особую осторожность во избежание получения ожогов.

1. Снимите высоковольтный провод со свечи зажигания и выкрутите свечу при помощи свечного ключа
2. Почистите электрод, используя стальную щетку. Осмотрите изолятор на наличие трещин, масла или нагара.
3. Проверьте зазор между контактами (правильная величина 0.6 – 0.7 мм) и, при необходимости, скорректируйте его. Запрещается использовать центральный электрод в качестве опоры для инструмента при увеличении зазора.
4. Если центральный электрод изношен, поврежден изолятор, электроды сильно обгорели или очень грязные, замените свечу.
5. Вверните свечу в двигатель и затяните моментом 12-15 Нм. Установите на место провод свечи зажигания.

Рекомендуется менять свечу зажигания через каждые 100 часов работы, для этого выполните следующие действия:

Очистка

Не производите очистку, пока двигатель или трансмиссия все ещё горячие. Не рекомендуется использовать воду под напором (садовые шланги и др.), для очистки аппарата, предварительно не укрыв глушитель двигателя, воздушный фильтр, карбюратор, трансмиссию во избежание попадания влаги. Попадание воды в двигатель может вызвать короткое замыкание.

Очистите двигатель, колеса и др., уберите все посторонние предметы. Следите за тем, чтобы на поверхность снегоуборочного аппарата и колеса не попало топливо, масло и т.д.

ВНИМАНИЕ! Обслуживание и чистка машины должны производиться только при выключенном моторе. Отработанные газы содержат токсичный оксид углерода, вдыхание которого может вызвать потерю сознания и привести к смерти. Обеспечьте эффективную вентиляцию рабочего места при необходимости эксплуатации снегоуборщика. Во избежание случайного запуска двигателя, выверните свечу зажигания перед началом работы.

Назначением регламента технического обслуживания является поддержание снегоуборочного аппарата в наилучшем рабочем состоянии. Проводите осмотры и техническое обслуживание в соответствии с нижеприведенной таблицей.

Регламент технического обслуживания

ЗАПИСЬ ПРОИЗВЕДЕННЫХ РАБОТ	ПЕРЕД КАЖДЫМ ИСПОЛЬЗОВАНИЕМ	КАЖДЫЕ 5 ЧАСОВ	КАЖДЫЕ 25 ЧАСОВ	КАЖДЫЕ 100 ЧАСОВ	ДАТЫ ОБСЛУЖИВАНИЯ															
Проверка затяжки болтов и отсутствия течи масла из редуктора	✓	✓																		
Замена масла в двигателе			✓																	
Смазывание всех осей/ Осмотр искроуловителя и глушителя		✓		✓																
Очистка ребер охлаждения цилиндра двигателя				✓																
Замена свечи зажигания				✓																

Поиск и исправление неисправностей

НЕИСПРАВНОСТЬ	ПРИЧИНА	СПОСОБ УСТРАНЕНИЯ
Не запускается	<ol style="list-style-type: none"> 1. Кран выключения подачи топлива в положении "OFF". 2. Нет бензина. 3. Выключатель зажигания в положении "OFF". 4. Рычаг управления воздушной заслонкой в положении "OFF". 5. Перелив топлива в двигателе. 6. Отсоединен провод свечи зажигания. 7. Плохая свеча зажигания. 8. Старое топливо. 9. Вода в топливе. 10. Недостаточный уровень масла в двигателе. 	<ol style="list-style-type: none"> 1. Повернуть кран в положение "OPEN". 2. Заправить бензином. 3. Установить Выключатель зажигания в положение "ON". 4. Установить в положение "FULL". 5. Подождать несколько минут, потом запустить двигатель, не нажимая праймер и не закрывая воздушную заслонку. 6. Подсоединить провод свечи зажигания. 7. Заменить свечу зажигания. 8. Слить старое топливо и заправить свежим, чистым. 9. Слить топливо из топливного бака и карбюратора и залить свежее топливо. 10. Долить масло.
Потеря мощности	<ol style="list-style-type: none"> 1. Плохой контакт провода со свечей зажигания. 2. Отбрасывается слишком много снега. 3. Крышка топливного бака покрыта льдом или снегом. 4. Грязный или забитый глушитель. 	<ol style="list-style-type: none"> 1. Заново подсоединить провод свечи зажигания. 2. Уменьшить скорость движения и ширину захвата. 3. Удалить лед и снег с крышки топливного бака и области вокруг нее. 4. Почистить или заменить глушитель.
Двигатель плохо или неровно работает	<ol style="list-style-type: none"> 1. Рычаг управления воздушной заслонкой в положении "FULL". 2. Засорена топливная система. 3. Старое топливо. 4. Вода в топливе. 5. Неисправность карбюратора. 	<ol style="list-style-type: none"> 1. Установить Рычаг управления воздушной заслонкой в положение "OFF". 2. Прочистить топливную систему. 3. Слить старое топливо и заполнить свежим, чистым. 4. Слить топливо из бака и карбюратора и залить свежее топливо. 5. Необходимо обратиться в авторизованный сервисный центр.
Чрезмерная вибрация	<ol style="list-style-type: none"> 1. Плохо закрепленные части или повреждены шнек или крыльчатка. 	<ol style="list-style-type: none"> 1. Затянуть все крепежные элементы. Заменить неисправные части.
Механически й стартер вытягивается с трудом	<ol style="list-style-type: none"> 1. Замерзший стартер. 	<ol style="list-style-type: none"> 1. Отогреть стартер

Ослабление тягового усилия / замедление скорости	<ol style="list-style-type: none"> 1. Ремень привода износился. 2. Ремень привода соскочил со шкива. 3. Ослабление ремня привода. 	<ol style="list-style-type: none"> 1. Проверить/заменить ремень. 2. Проверить/переустановить ремень. 3. Отрегулировать натяжение троса в соответствии с указаниями данной инструкции.
Ухудшение отбрасывания снега или замедление отбрасывания	<ol style="list-style-type: none"> 1. Ремень привода шнека соскочил со шкива. 2. Ремень привода шнека износился. 3. Канал выброса забился снегом. 4. Шнеки / крыльчатка зажаты 	<ol style="list-style-type: none"> 1. Проверить/переустановить ремень привода шкива. 2. Проверить/заменить ремень. 3. Очистить канал . 4. Устранить мешающие предметы из шнека и Крыльчатки.

ДЕЙСТВИЕ ПЕРСОНАЛА ПРИ НАСТУПЛЕНИИ АВАРИЙ И КРИТИЧЕСКИХ ОТКАЗОВ

Перечень возможных неисправностей, классифицируемых как инцидент, авария или критический отказ оборудования и действия персонала в случае их наступления приведен в таблице 1.

Таблица 1

Неисправность	Классификация	Действия персонала
Снижение скорости вращения шнека	Инцидент	Заглушить двигатель и обратиться в сервисный центр для проведения диагностики.
Искрение и / или дым	Авария	Принять меры по предотвращению возгорания. Заглушить двигатель и обратиться в авторизованный сервисный центр для проведения диагностики.
Оплавления пластика корпуса. Потеря целостности конструкции изделия.	Критический отказ	Принять меры по предотвращению возгорания. Заглушить двигатель и обратиться в сервисный центр для проведения диагностики.

В таблице 2 приведены критерии предельных состояний бензоинструмента (признаки неисправности). При появлении этих признаков изделие может быть признано достигшим "предельного состояния" - состояния машины и (или) оборудования, при котором их дальнейшая эксплуатация недопустима или нецелесообразна либо восстановление их работоспособного состояния невозможно или нецелесообразно. Для подтверждения этого состояния

оборудование должно быть предоставлено в авторизованный сервисный центр для диагностики.

Таблица 2

Критерии предельного состояния	Причина повреждения	Рекомендации
Оплавление пластика корпуса	Перегрев двигателя	Заглушить двигатель и обратиться в сервисный центр для проведения диагностики
Трещины на поверхности корпусов и оснований	Механическое повреждение корпуса	
Появление следов подтекания топлива или масла	Нарушение герметичности топливного бака, трубопроводов или картера двигателя	

ХРАНЕНИЕ И ТРАНСПОРТИРОВКА

Хранение

Во избежание возникновения проблем с двигателем, необходимо опустошить топливную систему двигателя, подготавливая снегоочиститель к длительному хранению (30 дней и более). Осушите топливный бак, запустите двигатель и дайте ему поработать, пока топливопровод и карбюратор не опустеют. В следующем сезоне используйте свежее и чистое топливо. Никогда не добавляйте средства для очистки двигателя и карбюратора в бензобак во избежание серьезных повреждений.

Для подготовки снегоуборщика к хранению (на 3 месяца и более), следуйте нижеприведенным инструкциям:

- Полностью слейте горючее из топливного бака. Бензин, оставшийся в баке, теряет свои свойства, что приводит к проблемам при последующем запуске.
- Очистите поверхность снегоуборщика и двигатель.
- Выкрутите свечу зажигания, залейте 10 мл масла марки SAE30 в отверстие для свечи.
- Закройте отверстие для свечи и медленно потяните за пусковой шнур, чтобы равномерно распределить масло в верхней части цилиндра.
- Закрутите свечу зажигания.
- Проверьте, все ли болты и гайки на корпусе снегоуборщика как следует затянуты. В случае необходимости, подтяните их!
- Несколько раз медленно проверните коленчатый вал двигателя, используя, стартер.
- Храните снегоуборочный аппарат в хорошо проветриваемом помещении с низким уровнем влажности.
- Не храните бензин на протяжении нескольких сезонов.
- Смените топливо, если оно загрязнено, расслоилось или в него попала ржавчина.

- Накрывайте снегоборщик соответствующим укрывным материалом, отталкивающим влагу. Не используйте полиэтилен, так как он препятствует воздухообмену и приводит к конденсации влаги, вследствие чего металл начинает ржаветь.

ВНИМАНИЕ! Никогда не накрывайте снегоборщик, если двигатель и выхлопная труба ещё теплые.

Транспортировка

При эксплуатации снегоборочного аппарата, перед погрузкой в транспортное средство, дайте ему остыть не менее 30 минут. Будьте осторожны, горячий картер двигателя и система выпуска могут стать причиной получения ожогов. Выключайте зажигание и сохраняйте горизонтальное положение аппарата при транспортировке. Для исключения разбрызгивания топлива, слейте его перед транспортировкой.

СРОКИ ХРАНЕНИЯ, СЛУЖБЫ. РЕСУРС И УТИЛИЗАЦИЯ

Срок хранения изделия составляет 10 (десять) лет при соблюдении условий хранения, указанных в данном руководстве по эксплуатации. Срок хранения исчисляется с даты производства изделия. По окончании этого срока вне зависимости от технического состояния изделия хранение должно быть прекращено и принято решение о проверке технического состояния изделия, направлении в ремонт или утилизации и об установлении нового срока хранения.

Дата изготовления указана на этикетке инструмента.

Срок службы изделия составляет 5 (пять) лет при соблюдении условий хранения и правил эксплуатации, а также правильности сборки и монтажа инструмента, указанных в данном руководстве по эксплуатации. Срок службы исчисляется с даты продажи изделия.

По истечению срока службы или после достижения назначенного ресурса, инструмент не должен использоваться и подлежит утилизации без нанесения экологического ущерба окружающей среде, в соответствии с нормами и правилами, действующими на территории Российской Федерации"

Утилизация инструмента и комплектующих узлов заключается в его полной разборке и последующей сортировке по видам материалов и веществ, для последующей переплавки или использования при вторичной переработке. Данный инструмент и комплектующие узлы изготовлены из безопасных для окружающей среды и здоровья человека материалов и веществ. Тем не менее, для предотвращения негативного воздействия на окружающую среду, по окончании использования инструмента (истечению срока службы) или его непригодности к дальнейшей эксплуатации, инструмент подлежит сдаче в приемные пункты по переработке металлолома и пластмасс.

ИНФОРМАЦИЯ

В связи с постоянным совершенствованием инструмента производитель оставляет за собой право вносить в конструкцию изменения, не описанные в данном руководстве, которые не снижают потребительских качеств изделия.

Декларация о соответствии единым нормам ЕС.

Настоящим мы заверяем, что снегоуборочный аппарат марки Hiper, модель HST530/510Z соответствует директиве: 2006/42/ЕС.

Этот прибор соответствует директиве СЕ по безопасности машин и оборудования; он сконструирован в соответствии с новейшими предписаниями по технике безопасности.

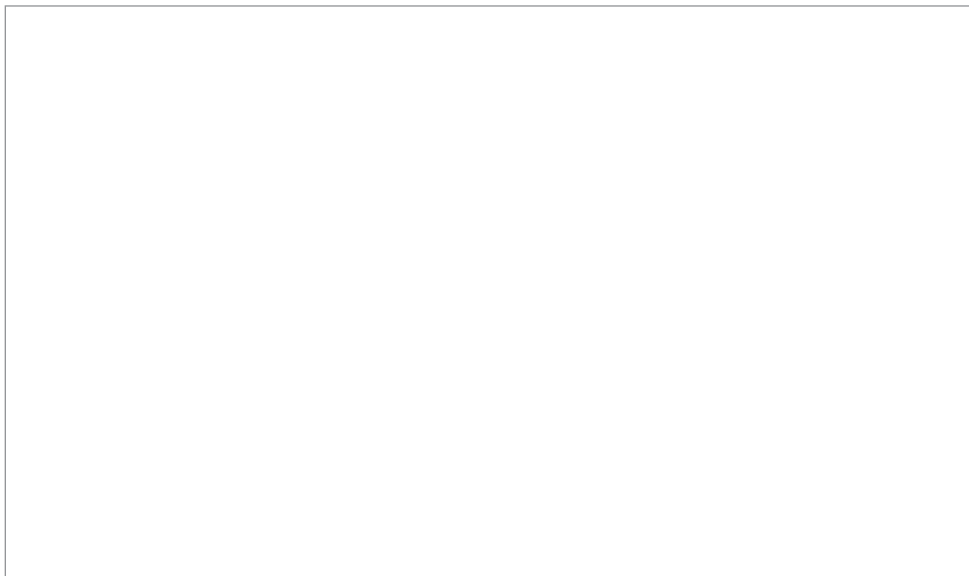

В случае если, несмотря на тщательный контроль процесса производства, оборудование вышло из строя, его ремонт и замена любых частей должна производиться только в специализированной сервисной мастерской. Дополнительную информацию по инструменту и обслуживанию можно узнать на сайте: <http://www.hiper-power.com>



Месяц и год изготовления: